



په دې څوارلس ټوکيزو کلياتو کې

لومړی ټوک (پنځونې او ژباړې): مټکور، په اورونو کې سندرې، د ټولنپوهنې له نظره په افغانستان کې د واک جوړښتونه، په افغانستان کې د جگړې جنايتکارانو محاکمه، د افغانستان فرهنگي ميراثونو ته يوه کتنه، فلسفه او فلسفي بهير (۱- ۹۶۹) مخونه.

دویم ټوک (راتلونې): هيلې، نيمگړې ارمانونه، د لوونو فصل، سيندونه هم مري او د پښتو ادب لرغونې دوره (۹۷۰- ۲۱۱۳) مخونه.

درېيم ټوک (راتلونې): د نازو انا ياد، د استاد الفت نثري کليات (۲۱۱۴- ۳۲۱۰) مخونه.

څلورم ټوک (يونليکني): د اماراتو سفر، که يون دی يون دی، د پتياگون تر څنډو، د کرملېن په زړه کې (۳۲۱۱- ۴۲۷۴) مخونه.

پنځم ټوک (يونليکونه): د دبلي تخت هېرومه، درې ورځې د افسانو په وطن کې، د خدای(ع) تر گوره (۴۲۷۵- ۵۳۱۹) مخونه.

شپږم ټوک (کلتوري او څېړنيز اثار): استاد زيار د پښتني فرهنگ يو ځلاند ستوری، د ژبو او ادبياتو پوهنځي پښتو کتابښود، ساينسي پرمختياوې، هيله د خپلو سريزو په لمن کې، د کتابونو په ورمو کې (۵۳۲۰- ۶۱۳۳) مخونه.

اووم ټوک (کلتوري او څېړنيز اثار): فرهنگي فقر، له افغانستانه د مسلکي کادرونو د فرار عوامل، د افغانستان فرهنگ ته اووښتي زياتونه، مرکه او مرکي، کلتوري يون، جنگ او فرهنگ په افغانستان کې (۶۱۳۴- ۷۱۱۹) مخونه.

اتم ټوک (سياسي او ټولنيز اثار): بېړنۍ لويه جرگه: ولسواکي او زورواکي، افغانستان په سياسي کلبچ کې، د سمون په لټه (۷۱۲۰- ۸۱۱۷) مخونه.

نهم ټوک (سياسي او ټولنيز اثار): که هر سوال په وچې نړۍ کې د نړۍ په نړۍ کې، ملي هويت او ملي عزت (۸۱۴۸- ۹۳۰۶) مخونه.

لسم ټوک (سياسي او ټولنيز اثار): ملي درسونه، د ارگ نا ويلې خبرې (۹۳۰۷- ۱۰۳۴۹) مخونه.

(پاتې د پښتې ۳ مخ)



محمد پېری یون

نهم ټوک

(سياسي او ټولنيز اثار)

محمد اسمعيل يون

۱۳۹۶ل

Ketabton.com

نیمه پیری یون

نهم ټوک

(سیاسي او ټولنیز اثار)

محمد اسمعیل یون

۱۳۹۶ لمریز کال



نیمه پېری یون

نهم ټوک

(سیاسي او ټولنیز اثار)

لیکوال: محمد اسمعیل یون

خپرنډوی: د افغانستان ملي تحریک

دیزاین: فیاض حمید

چاپکال: ۱۳۹۶ لمريز

چاپشمېر: ۱۰۰۰ ټوکه

د خپرنډوی د خپرونو لړ: (۱۴۶)

وېبپاڼه: www.melitahrik.com

د دې کتاب د چاپي او انلاین خپرولو ټول حقوق له خپرنډوی سره خوندي دي

ډالی:

د افغانيت، اسلاميت او انسانيت

رښتينو لارويانو ته!

نیولیک

مخ	سرلیک	گڼه
۸۱۵۸	د استاد یون پنځوس کلن یون	•
۸۱۷۴	زما د نیمې پېړۍ یون	•

که نړیوال ماته وخوري؟

۸۱۸۴	د سیاسي لیکنو دا ټولگه	۱
۸۱۸۹	د کرزي صیب په لستونې کې ماران	۲
۸۱۹۱	څوک ناپېیلی ژورنالست دی؟	۳
۸۱۹۴	د چارتراشو فریاد	۴
۸۱۹۷	د جمهوري ریاست یوه څوکۍ او یونیم درجن کاندیدان	۵
۸۲۰۱	د فاتحې اعلان	۶
۸۲۰۳	د ناسمې سرشمېرنې ناسمې اغېزې	۷
۸۲۰۷	محکمه خپله د محاکمې وړ ده	۸
۸۲۱۳	د ښاغلي حامد کرزي یو سیاسي جرئت	۹
۸۲۱۶	قلموال، ټوپکوال او نړیوال	۱۰
۸۲۱۹	ولسمشر کرزی یې گټې او مخالفین یې لوتې	۱۱
۸۲۲۲	د افغانستان دولت په دوو جبهو کې	۱۲
۸۲۲۵	ناتو او ائتلاف ځواکونه او قومي تصفیه	۱۳
۸۲۲۷	د ښوونځي سوزونه د ژوند سوزونه	۱۴
۸۲۳۱	د نړیوالې ټولنې پاملرنه: د افغانانو لپاره یو طلايي چانس	۱۵

۸۲۳۶	احمدی نژاد په افغانستان کې نژادي پارونې کوي	۱۶
۸۲۴۰	د افغانستان اساسي قانون او انتخابات	۱۷
۸۲۵۹	بې سره سرشمېرنه	۱۸
۸۲۶۶	که نړیوال ماته وخوري...؟	۱۹
۸۲۷۶	د ثور اوومه او اتمه د یوې غمیزې دوه سروڼه	۲۰
۸۲۸۳	د ښاغلي ((کمال)) بې کماله څرگندونې	۲۱
۸۲۹۰	د نړیوالو ځواکونو د شتوالي ضرورت او قانونیت	۲۲
۸۲۹۸	((القاعده)) په افغانستان او ((الفایده)) په پاکستان کې	۲۳
۸۳۰۵	د افغانستان پارلمان؛ د لرگي توره	۲۴
۸۳۱۱	په افغانستان کې د سیاسي شکایتونو کلتور	۲۵
۸۳۱۵	تور سړی د سپینې ماڼۍ په درشل کې	۲۶
۸۳۱۹	د سیاسي پوښتنو کانکور	۲۷
۸۳۲۲	څه شی چېرته ډېر دي؟	۲۸
۸۳۲۳	فقر د ډېرو بدمرغیو مور	۲۹
۸۳۲۸	... نو څه به کېږي؟	۳۰
۸۳۳۳	ولې بیا جنگسالاران!؟	۳۱
۸۳۳۶	((زړه مې نه خوځي له ځایه غر خو هسې وي که نه!!))	۳۲
۸۳۴۶	رنځور سیاست او تاریخ تېری درمل	۳۳

نجات ځلی (د بیا جوړونې کیسه)

۸۳۵۴	نجات ځلی د یوه ملت ژوندی تاریخ	۱
۸۳۵۹	د دې اثر د لیکلو اهمیت او ضرورت	۲
۸۳۶۶	حبیب الله کلکانی څوک و او څه یې وکړل؟؟	۳
۸۳۹۷	د نجات ځلي د جوړونې او پښتو فلسفه	۴
۸۴۰۶	د نجات ځلي د بیا جوړونې لپاره لومړني افکار او نظریات	۵

۸۴۰۹	خاورو ته د کلکاني د خاورو بیا سپارنه	۶
۸۴۲۴	د نجات څلي د بیا جوړونې لومړنۍ هڅې ...	۷
۸۴۳۵	په ژوندون کې د ملي نجات ورځ	۸
۸۴۴۱	د څلي د بیا جوړونې لپاره لویه غونډه او د ډبرې ایښودنه	۹
۸۴۵۱	ژمنې او ځان پټونې	۱۰
۸۴۷۵	د څلي د بیا جوړونې لپاره لیکلې تړون	۱۱
۸۴۸۷	د پکتین ساختماني شرکت او د نجات څلي ...	۱۲
۸۵۱۳	د کار د لومړۍ برخې بشپړتیا او د ځینو ستونزو...	۱۳
۸۵۳۹	د سلا مشورو غونډې	۱۴
۸۵۵۰	د څلي د دویم یا بنکالیز پړاو چارې	۱۵
۸۵۵۹	د ساختماني چارو د بشپړتیا ارزونه	۱۶
۸۵۸۲	د نجات څلي ډبرلیک د شهرت او ضمیر مقابله	۱۷
۸۵۹۶	یو ځل بیا جرگې او مرکې	۱۸
۸۶۰۹	د څلي ډبرلیک او د هغه برخلیک	۱۹
۸۶۱۷	درنه جرگه او ترڅې خبرې	۲۰
۸۶۳۳	ژوندون کې د بسنې او پخلاينې جرگه	۲۱
۸۶۵۳	ولولیز پیل او بې حوره پای	۲۲
۸۶۵۹	مشورې، تجربې او توصیې	۲۳
۸۶۶۵	پایله، بسنه او مننه	۲۴

د زمانې په کړلېچ کې

۸۶۷۴	دا هم د زمانې د کړلېچ څو انځورونه	۱
۸۶۷۹	((مارشال)) په کابل او کابل په مارشال پلان کې	۲
۸۶۸۳	ستر ریفورمیست اشرف غني او د سترو جنگسالارانو ...	۳
۸۶۸۷	زور مارکسېست د گناه په نوي لباس کې	۴

۸۶۹۶	د اساسي قانون په لویه جرگه کې یوه عجیبه شمېره	۵
۸۷۰۱	د اطلاعات او کلتور وزارت یوې لوجې ((احساسات)) ...	۶
۸۷۰۳	حکمتیار په تور او رباني په سپین لېست کې	۷
۸۷۱۰	سه کشور فارسي زبان يانې څه؟	۸
۸۷۱۷	د برېښنا وزیر او برېښنا ډوله ژمنې	۹
۸۷۲۳	زوم او خسر په حکومت کې که تر حکومته بهر؟	۱۰
۸۷۲۹	((کوچي گري)) څه ته وايي؟	۱۱
۸۷۳۶	((مارشال)) او بیت المال	۱۲
۸۷۴۳	افغانستان او د ایراني فاشیزم غشي	۱۳
۸۷۵۳	((متحدہ ملي جبهه)) د لفاظانو ټلواله	۱۴
۸۷۶۰	د مصر او افغانستان گډې گټې او مشترکات	۱۵
۸۷۶۵	د یوې ژبې د پرمختیا او ځورتیا څو عوامل او څو دلایل	۱۶
۸۷۷۵	د یو لوی ملت، د یوه ستر مشر یوه تاریخي وینا	۱۷
۸۷۸۰	د یوه فرهنگي انقلاب په لټه	۱۸
۸۷۹۶	افغانستان کې څوک سوله نه غواړي؟	۱۹
۸۸۱۸	طالبان: ((برادران کرزی)) که ((جنش خود جوش))...	۲۰
۸۸۲۲	حماسه، ویرنه او ویاړونه	۲۱
۸۸۳۱	د جمعیت ستمې او سیکارېستي بڼه	۲۲
۸۸۳۴	د زور کرښې په زور له منځه ځي	۲۳
۸۸۴۳	افغانستان کې د سیاسي ځواکونو نوې معادلې	۲۴
۸۸۵۱	مناظره که لکچر؟	۲۵
۸۸۶۲	د یوې ناسمې ادعا سم سپیناوی	۲۶
۸۹۰۱	موږ د خپلې زمانې په کړلېچ کې	۲۷

ملي هويت، ملي عزت

۸۹۱۶	د ملي مبارزو يو ژوندی تصوير	۱
۸۹۲۱	گام پر گام له ملي هويت سره	۲
۸۹۲۷	افغان او افغانستان	۳
۸۹۳۶	افغان و افغانستان	۴
۸۹۵۰	ملت	۵
۸۹۷۶	د ملي شورا مخې ته لومړی لاریون	۶
۸۹۸۵	خوست او د ملي هويت ننگه	۷
۸۹۸۶	کونړیان او ملي هويت	۸
۸۹۹۰	اسلام وژغورئ او افغان وژغورئ	۹
۸۹۹۴	لویه څارنوالي او زموږ هدف	۱۰
۸۹۹۹	د اسلامیت او افغانیت د ملاتړ لپاره په ژوندون کې...	۱۱
۹۰۰۲	شل دلایل	۱۲
۹۰۰۹	جرمني کې مېشت هېوادوال او د ملي هويت ملاتړ	۱۳
۹۰۱۴	د ملت حماسه کې د بغلان څېره	۱۴
۹۰۲۰	د سترې محکمې مخې ته د ملت حماسه	۱۵
۹۰۲۶	د ملت حماسې ته درناوی	۱۶
۹۰۴۳	ملي هويت او ولسمشر	۱۷
۹۰۷۹	د کرزي د واکمنۍ تر پایه نورې هڅې	۱۸
۹۰۸۱	له جمهور رییس محمد اشرف غني څخه غوښتنه	۱۹
۹۰۸۴	د ملي هويت لپاره مبارزه دوام لري	۲۰
۹۰۸۷	بیا هم افغانیت او ملي هويت	۲۱
۹۰۹۴	د ملي هويت لپاره متواتره مبارزه	۲۲
۹۰۹۷	له جمهور رییس غني سره ځانگړې کتنه	۲۳

۹۰۹۸	د هویت په تذکرو کې یو نسبي مثبت پرمختګ	۲۴
۹۰۹۹	یو ځل بیا د ملي هویت ننگه او ملاتړ	۲۵
۹۱۰۲	بیا هم اسلامیت او افغانیت او د هویت تذکره	۲۶
۹۱۱۲	لومړۍ ابلاغیه	۲۷
۹۱۱۴	دویمه ابلاغیه	۲۸
۹۱۱۷	درېیمه ابلاغیه	۲۹
۹۱۱۹	څلورمه ابلاغیه	۳۰
۹۱۲۲	په تراژیدۍ کې نمانځنه او یادونه	۳۱
۹۱۲۹	د اسلامیت او افغانیت په ننگه د لوی لاریون په اړه...	۳۲
۹۱۳۲	پکتیا او د افغانیت پر ننگه لاریون	۳۳
۹۱۳۵	د اسلامیت او افغانیت په ملاتړ د لوی لاریون ...	۳۴
۹۱۴۳	خپل غیور ملت ته د ملي حماسې مبارکي	۳۵
۹۱۴۵	ننگرهار او یو ځل بیا د ملي هویت ملاتړ	۳۶
۹۱۴۷	کندوز او ملي مبارزه	۳۷
۹۱۴۸	هندوستان کې د افغان محصلینو ملي ولوله	۳۸
۹۱۴۹	فراه کې د ولس ملي احساسات	۳۹
۹۱۵۰	هرات او افغان ملتپالنه	۴۰
۹۱۵۱	خوست او د هویتپالنې غږ	۴۱
۹۱۵۳	په ډنمارک کې د ملي هویت ملاتړ	۴۲
۹۱۵۵	افغانیت او د نیمروز د خلکو گرمې ولولې	۴۳
۹۱۵۶	د اسلامیت او افغانیت په ننگه د ملي پاڅون خبرتیا	۴۴
۹۱۵۹	بلخ او د ملي هویت په ننگه مظاهره	۴۵
۹۱۶۲	کندهار او د ملي داعیې پالنه	۴۶
۹۱۶۳	غزني او د افغانیت او اسلامیت په ننگه لاریون	۴۷

۹۱۶۶	نغمان، اسلامپالنه، ملتپالنه او هويت پالنه	۴۸
۹۱۶۸	د بادغيس ولس او د خپل هويت ننگه	۴۹
۹۱۶۹	د اسلاميت او افغانيت په ملاتړ د ملي اجماع غونډه	۵۰
۹۱۷۵	د اسلاميت او افغانيت د ملاتړ لپاره د پراخو لاريونونو د ...	۵۱
۹۱۷۷	د هويت د تذکرو په اړه وروستی وضاحت د افغانستان ...	۵۲
۹۱۷۹	يو ځل بيا د هويت د تذکرو په باب د افغانستان ملي ...	۵۳
۹۱۸۲	له جمهور ريس څخه د قانوني سمون غوښتنه	۵۴
۹۱۸۶	د تابعيت په تذکرو کې د ملت او قوم ستون د ليکلو ...	۵۵
۹۱۸۸	د تذکرو د وېش د ادارې او ازموينې په اړه د ...	۵۶
۹۱۹۲	د تذکرو ملي بهير او د گومارنې عادلانه حل لاره	۵۷
۹۱۹۵	يو ځل بيا ملي هويت او ملي عزت د ولسي جرگې ...	۵۸
۹۱۹۸	يو ځل بيا ملي هويت او ملي عزت	۵۹
۹۱۹۹	ملي هويت او ملي عزت	۶۰
۹۲۰۱	د ملي او اسلامي هويت د ملاتړ لپاره د تدارک ...	۶۱
۹۲۰۴	د ملي شورا مخې ته لاريون	۶۲
۹۲۰۷	د ديني عزت او ملي هويت په ننگه د ولسي لاريون خبرتيا	۶۳
۹۲۰۸	د اسلاميت او افغانيت په ننگه ولسي لاريون	۶۴
۹۲۱۴	زابل او ملي هويت	۶۵
۹۲۱۵	د کونړ عالمان، افغانيت او اسلاميت	۶۶
۹۲۱۶	د تذکرو په اړه يو ځل بيا يوه يادونه او يوه مننه	۶۷
۹۲۱۹	د مشرانو جرگې له مشرتابه څخه مننه او د هغو ستاينه	۶۸
۹۲۲۱	د برېښنايي تذکرو د برخليک ټاکنې په حساسو شېبو ...	۶۹
۹۲۲۵	يو ملي گام، يو قانوني اقدام او يوه ملي بريا	۷۰
۹۲۲۹	د ليندۍ (۲۷) مه د ملي هويت لپاره يوه بریښنه ورځ	۷۱

۹۲۳۷	د افغانستان ملي تحریک خبرتیا	۷۲
۹۲۳۹	افغان د تاریخ په څپو کې	۷۳
۹۲۴۴	د برېښنايي تذکرو د ځنډ په باب د افغانستان ...	۷۴
۹۲۴۶	یو احتیاطي خبر او د هېوادوالو غبرگون	۷۵
۹۲۵۰	یو بل بد خبر	۷۶
۹۲۵۴	ننگونې، ابهام او هیلې	۷۷
۹۲۵۸	تر بايومیترک وروسته د ولس ملاتړ غونډې	۷۸
۹۲۶۶	د اتمر یو ملي جرئت	۷۹
۹۲۷۱	د برېښنايي تذکرو په باب نظر پوښتنه	۸۰
۹۲۷۷	بغلان کې د تذکرو د وېش ولسي ملاتړ	۸۱
۹۲۷۹	پکتیا کې ملاتړ غونډه	۸۲
۹۲۸۱	د چهار اسیاب د ولسونو ملاتړ	۸۳
۹۲۸۳	کابل مېستي لغماني هوتخېل او ملي هویت	۸۴
۹۲۸۵	کابل کې د بېلابېلو قومونو غونډه	۸۵
۹۲۸۷	د مدني حرکتونو ملاتړ غونډه	۸۶
۹۲۹۰	د جمهور رییس غني یو قانوني گام	۸۷
۹۲۹۳	د غبرگولي (۱۰)مه یوه ارمانی ورځ	۸۸
۹۲۹۷	وروستی یادونه او بشپړونه	۸۹

د استاد یون پنځوس کلن یون

ښاغلي پوهاند دوکتور محمد اسمعیل یون زموږ د زمانې په تېره بیا د سختو حالاتو یو مخکښ فکري مبارز دی. ده د افغانستان د کورنیو او بهرنیو مخالفینو، جنګسالارانو او فسادګرو پر وړاندې د مبارزې یوه ځانګړې لاره، چې د قلم، ژبې او جرئت لاره وه، غوره کړه. دا یې د خپل ولس او خلکو د اوږدو مبارزو تر ټولو غوره، بريالی او ژغورندویه لاره او مبارزه وبلله. دی که په کابل کې و او یا هم په نورو ولایتونو کې، خپلو ملي او فرهنگي هلو ځلو ته یې دوام ورکړی، همدا علت و چې افغانانو دده د مبارزې پر حقانیت، رښتینولۍ او زړورتیا باور پیدا کړ، ډېری افغانان په ځانګړې توګه ځوانان یې تر څنګ ودرېدل او دې مبارزې ته یې لا نور ځواک وروباښه. یون ددې ځوانانو په راټولېدو سره پر ځان لا باوري شو او خپلې دې مبارزې ته یې په سیستماتیک ډول دوام ورکړ.

که وویل شي چې یون د افغاني ټولني، ملي تفکر او د مظلوم اکثریت د غږ پورته کولو یو بريالی وياند دی، نو مبالغه به مې نه وي کړي. ددې لپاره چې ښاغلی یون په بشپړه توګه وپېژنو، نو غواړم دلته یې د ژوند، اثارو او افکارو پر بېلابېلو برخو لنډه رڼا واچوم:

۱- **زوکړه:** محمد اسمعیل یون د حاجي محمد خان زوی او د

هدایت خان لمسی دی، پر (۱۳۴۶ل) کال د کب پر (۱۸) مه نېټه د لغمان ولایت د الینګار ولسوالۍ د (الوخېلو) په یوې روښنکړې کورنۍ کې زېږېدلی دی. یون لا د شپږم ټولګي زده کوونکی و چې پلار یې وفات شو،

نیمه پېړۍ یون / د استاد یون پنځوس کلن یون

د کور سرپرستي او د ژوند نورې چارې خپله ده ته ورپرغاړه شوې. خو په دې سختو شرایطو کې یې هم خپل هوډ قوي وساته، هم یې د کورنۍ سرپرستي کوله او هم یې خپلو زده کړو ته دوام ورکړ.

۲- زده کړې: محمد اسمعیل یون پر (۱۳۵۳ل) کال د الینگار

ولسوالۍ د (سلینگار) په لومړني ښوونځي کې، چې د یون له کوره په پلي مزله یې نږدې یو نیم ساعت واټن درلود، په لومړي ټولگي کې شامل شو، یون یو کال د سويې ازموینه ورکړه او یو ټولگي یې ارتقا وکړه، پر (۱۳۵۷ل) کال دې ښوونځي ته نوې ودانۍ جوړه شوه او د یون کور ته نږدې ساحه کې اباد شو. پر (۱۳۵۸ل) کال دا ښوونځی د حکومت د مخالفینو له خوا وسوځول شو، یون د نورو زده کوونکو په شان له ښوونځي څخه بې برخې شو، یون له درس سره د خپلې مینې او د کورنۍ د موافقې پر اساس کابل ته راغی او دلته پر (۱۳۶۱ل) کال یې د کابل په (ده خدایداد) او بیا په (ده يحيی) لېسو کې خپلې زده کړې پسې تعقیب کړې. پر (۱۳۶۲ل) کال د کابل په خوشال خان لېسه کې شامل او پر (۱۳۶۶ل) کال ترې په دویمه نومره فارغ شو، (۱۳۶۷ل) کال د کابل پوهنتون په ژبو او ادبیاتو پوهنځي کې شامل او پر (۱۳۷۰ل) کال ترې اول نومره فارغ شو، پر (۱۳۷۰ل) کال یې د یاد پوهنځي پښتو څانگې کې د کدر ازموینه ورکړه، په یاده ازموینه کې بریالی او پر همدې کال د (نامزد پوهیالي) په رتبه د پښتو څانگې د کدر غړی شو. یون پر

(۱۳۸۵ل) کال د کابل پوهنتون د ژبو او ادبیاتو پوهنځي په ماسترۍ پروگرام کې شامل او پر (۱۳۸۷ل) کال کې ترې فارغ شو.

یون د (کابل پوهنتون) علمي مجلې موسس هم دی او درې کاله یې ددې مجلې مدیریت هم ورپرغاړه و.

محمد اسمعیل یون پر (۱۳۹۲ل) کال د کابل پوهنتون د ژبو او ادبیاتو پوهنځي د پښتو څانگې د دوکتورا (PhD) پروگرام کې شامل شو او د تحصیل دا پړاو یې هم پر (۱۳۹۶ل) کال په بریالیتوب سره بشپړ کړ.

یون پر پورتنیو زده کړو سربېره د لنډ مهاله کورسونو، ورکشاپونو او سیمینارونو لپاره په کور دننه او بهر په ځینو برخو کې زده کړې کړې دي او لنډ مهاله کورسونه یې هم تعقیب کړي دي.

یون له (۱۳۷۰ل) کال څخه چې د کابل پوهنتون په کدر کې شامل شوی، بیا تر (۱۳۹۶ل) کال پورې په منظم ډول تدریس کړی او په دې یاده موده کې یې له (نامزد پوهیالي) څخه نیولې بیا تر (پوهاندۍ) وروستی لورې پوهنتوني رتبې پورې ټولې رتبې په ترتیب سره بشپړې کړې او د هرې رتبې لپاره یې له پوهنتوني مقرراتو سره سم ځانگړی اثر لیکلی دی.

۳- دندې: یون چې کله په ښوونځي کې د څلورم، پنځم او شپږم ټولگي زده کوونکی و، نو د ښوونځي د ترانې د تیم غړی و، سپورت سره یې هم مینه درلودله، په ښوونځي کې د خپل عمر په هلکانو کې د والیبال

نیمه پېړۍ یون / د استاد یون پنځوس کلن یون

تیم غړی و، یون چې کله له نعمان څخه کابل ته راغی، نو دلته په (خوشال خان) لېسه کې د ادبي انجمن مشر شو. یون د ثانوي زده کړو پر مهال (۹-۱۲) ټولګي پورې موده کې له یو شمېر اخبارونو او مجلو سره قلمي همکاري درلودله او د ځینو چاپي خپرونو له خوا ورته حق الزحمه هم ورکول کېدله. یون په کابل پوهنتون کې د تحصیل پر مهال هم د لیکوالو د ټولنې غړی، د ځوانو لیکوالو د ټولنې د مشرتابه غړی، د خوشال فرهنگي ټولنې د ځوانانو د برخې مسول او یو شمېر نورو فرهنگي ټولنو غړی پاتې شوی دی.

یون لا په (۱۲) ټولګي کې و چې د (هیلي) په نامه یې د لرو او برو افغانانو د ځوانو شاعرانو یوه شعري ټولګه راټوله او پر (۱۳۶۶ل) کال یې چاپ کړه.

د پوهنځي پر وروستي کال یې دوه اثار: د خپلو شعرونو ټولګه (میکور) او د ولسي شاعر (محمد عالم حیران) د شعرونو ټولګه (نیمګړي ارمانونه) چاپ کړل.

یون د تنظیمي جګړو پر مهال کله په کابل او ځینې وختونه په پېښور کې اوسېده، هلته په پېښور کې یې (هیله) مجله چاپوله، د (معارف) مجلې همکار و، په جرمني کې د دوو افغاني کلتوري ټولنو؛ (د افغانستان کلتوري ودې ټولنه) او (د پښتني فرهنگ د ودې او پراختیا ټولنې) استازی هم و.

محمد اسمعیل یون د طالبانو د نظام تر ړنګېدو وروسته پر (۱۳۸۱ل) کال لومړۍ په ختیزو ولایتونو کې د ملګرو ملتونو د مرستو د ځانګړي دفتر یوناما (UNAMA) مشاور او ډېر ژر په یادو ولایتونو کې د بېړنۍ لویې جرګې لپاره د انتخاباتو د دفتر مشر شو. یون دا دنده هم په ښه ډول ترسره کړه.

یون پر (۱۳۸۲ل) کال د بېړنۍ لویې جرګه چې نږدې (۱۶۰۰) تنو په کې له ټول افغانستان څخه ګډون درلود، غړی و، د جرګې د مشرتابه لپاره ټاکنې وشوې او یون د رایو په اکثریت سره د بېړنۍ لویې جرګې د لومړي مشي په توګه انتخاب شو، د منښتوب دنده یې هم په ښه ډول ترسره کړه او بیا یې د یادې جرګې په باب (بېړنۍ لویه جرګه - ولسواکي او زورواکي) تر نامه لاندې یو ځانګړی اثر هم ولیکه.

یون پر (۱۳۸۵ل) کال د افغانستان او پاکستان تر منځ د (امن ګډې جرګې) لپاره د افغانستان له لوري د مشي په توګه غوره شو او دا دنده یې هم په ښه ډول ترسره کړه.

یون پر (۱۳۸۵ل) کال د جمهور رییس حامد کرزي د یوه ځانګړي فرمان له لارې د امنیت شورا دفتر د فرهنګي چارو د رییس په توګه غوره شو، اوه کاله یې دا دنده پر مخ یوړه او جمهور رییس حامد کرزي ته یې په ډېرو ملي او فرهنګي مسایلو کې خپلې مشورې ورکړې.

نیمه پېړۍ یون / د استاد یون پنځوس کلن یون

یون پر (۱۳۹۲ل) کال په حکومت کې د ولسمشر له خوا جنگسالارانو او فسادگرو ته د زیاتو امتیازاتو له ورکړې سره د مخالفت له امله له خپلې دندې استعفی ورکړه او پر همدې کال یې (د افغانستان ملي تحریک) په نامه د یو ازاد، فرهنګي، مدني، ټولنيز، ملي او سياسي حرکت بنسټ کېښود.

۴- کورنی ژوند:

استاد یون پر (۱۳۷۴ل) کال له (ارین مومند) سره واده وکړ، اوس څلور اولادونه لري (هیله، سمسور، سوله او ودان). (هیله) او (سمسور) د مهال (۱۳۹۶ل کال) پر لوړو زده کړو بوخت دي، (سوله) او (ودان) د ښوونځي زده کوونکي دي او مېرمن یې (ارین یون) په ولسي جرګه کې د ننگرهار د خلکو منتخبه استازې ده.

۵- فعالیتونه:

الف- ټولنيزه برخه کې: یون له (۱۳۶۶ل) کال څخه بیا تر (۱۳۹۶ل) کال پورې په ټولنيزو چارو کې زیات کارونه ترسره کړي دي، په یاده موده کې یې په سلګونو زرو هېوادوالو سره لیدني کتنې کړي دي، په سلګونو ټولنيزې غونډې یې جوړې کړي، د خلکو مشکلاتو ته یې ځان رسولی، د نورو ملګرو او ملي تحریک د ملګرو په مرسته یې مصیبت خپلو خلکو ته مرستې وررسولي. په کابل، کندوز، بغلان، بدخشان، فاریاب، بلخ، هلمند، ننگرهار، پکتیا، خوست، لغمان، کونړ او د هېواد په نورو سیمو کې

یې زلزله ځپلو، سېلاب ځپلو، جنگ ځپلو او نورو مصیبت ځپلو هېوادوالو ته د ملي پانگوالو مرستې رسولې دي، د دولت او خیریه ټولنو پام یې هغو ته وراړولی او له دې لارې یې خلکو ته په مستقیم او نامستقیم ډول د میلیونونو ډالرو مرستو د ور رسولو زمینه برابره کړې ده. د مصیبت ځپلو خلکو لپاره یې لوی رسنیز کمپاینونه هم ترسره کړي او دا کار ددې سبب شوی چې هم دولت او هم خیریه ټولنې غمځپلو سیمو ته ځان ورسوي. د جگړې ټپیانو ته د وینې د ورکړې لپاره یې څو پروگرامونه جوړ کړي او همدارنگه یې د خلکو مدني او اعتراضیه غونډو ته لاره هواره کړې ده. د مسجدونو او کلینیکونو په جوړونه کې یې ونډه اخیستې، د صحي اوبو لپاره یې د ژورو څاگانو په کیندنه او د چاپېریال د پاک ساتلو لپاره یې هم د هېوادوالو مرستې اړمنو هېوادوالو ته رسولې دي. په مجموعي ډول د ټولو هغو خیریه او ټولنیزو کارونو شمېر چې یون په تېرو (۳۰) کلونو کې ترسره کړي تر (۱۰۰۰) گټورو او مرستندویه کارونو زیاتېږي.

ب- سیاسي برخه کې: محمد اسمعیل یون سره له دې چې له

کوم سیاسي گوند سره تړاو نه لري او نه یې غړیتوب لري، خو په خپله یې له نورو روښنکرو افغانانو سره په گډه (د افغانستان ملي تحریک) په نامه د یو ملي، مدني، خدماتي، ټولنیز، ملي او سیاسي حرکت بنسټ ایښی دی. ددې تحریک له لارې یې په هېواد کې یو شمېر سیاسي فعالیتونه ترسره کړي دي.

یون له یو شمېر نورو افغانانو سره په ګډه په هېواد کې د ولسواکۍ د ټینګښت، د جنګسالارانو او فسادګرو د زور کمونې، له منځه وړنې او همدارنګه د عادلانه سیاسي نظام د ټینګښت لپاره ګڼ شمېر لاریونونه ترسره کړي او په ځینو نورو دا ډول مظاهرو کې یې ګډون کړی دی. دا مظاهرې ټولې سولیبیزې او هدفمنې وې. د ټولو هغو غونډو، لاریونونو، جرګو، مرکو، سیاسي سیمینارونو او ورکشاپونو شمېر چې یون په مستقیم او نامستقیم ډول او د نورو هېوادوالو په مرسته جوړ کړي په تېرو (۳۰) کلونو کې تر (۸۰۰) بېلابېلو غونډو اوږي.

د ملي او اسلامي هویت د خونديتابه لپاره یې ټینګه او متواتره مبارزه د ملي او سیاسي مبارزو یوه بېلګه ده.

ج- فرهنگي برخه کې: یون د یو خپلواک لیکوال په توګه په تېرو

دېرشو کلونو کې ګڼ شمېر فرهنگي، علمي او اکاډمیک خدمتونه ترسره کړي، په ګڼو چاپي، راډیويي او ټلويزیوني مرکو کې یې د واقعیتونو او حقایقو د څرګند بیان له امله د خلکو په زړونو کې ځای نیولی دی. که څه هم ډېر خلک د یون لیکنې، مرکې او نظریات خوښوي، خو یو شمېر داسې خلک هم شته، چې د یون سرسختي مخالفین دي؛ د هغه ملي او ګټورو نظریاتو ته هم غلط رنگ او تعبیر ورکوي، دا ډول اشخاص، چې اکثره یې زورواکي او د سیاسي ډلو ټپلو غړي او مشران دي، د یون نظریات خپلو شخصي او تنظیمي ګټو ته خطر بولي، نو ځکه یې په ټینګه مخالفت کوي. هر کله چې یون کومه لیکنه او مرکه کړې، نو دده پر وړاندې یې مثبت او منفي غبرګونونه دواړه راپارولي دي،

منفي غبرگونونه اکثره وخت د هغو اشخاصو او ډلو له خوا وي، چې په تېر کرکېچن سياسي بهير کې يې ډېرې نامشروع گټې ترلاسه کړي او ځانونه يې مطرح کړي دي.

مثبت غبرگونونه اکثره د ولس د مشرانو، روښنفرانو او نورو مخورو له خوا وي، خو یون په دغسې سختو اغزنو او تنگو شرایطو کې بیا هم خپلو فرهنگي، سياسي او ټولنيز کارونو ته دوام ورکړی دی.

د ټولو هغو لیکنو، مرکو او ویناوو شمېر چې استاد یون په تېرو (۳۰) کلونو کې د هېواد په داخل او بهر کې له چاپي، غریزو، لیدنیو او برېښنايي رسنیو سره کړي تر (۱۲۰۰) عنوانو لیکنو، مرکو او ویناوو اوږي.

د استاد یون اوسنی فرهنگي کارونه، چې تاسو یې اوس په مسلسل ډول گورئ، د تېرو دېرشو کلونو په بهیر کې ترسره شوي دي. استاد یون په تېرو (۳۰) کلونو کې تر (۵۰) عنوانو زیات اثار لیکلي چې نږدې ټول یې چاپ شوي، دا اثار یې هم په برېښنايي ډول، هم په کتابي ډول او هم په (CD) کې لوستونکو ته وړاندې کړي دي. استاد یون پر خپلو فرهنگي کارونو سربېره د گڼو فرهنگي ټولنو د غړي، همکار او موسس غړي په توگه هم خپل فرهنگي رول ادا کړی دی، په پېښور کې یې د دوو المان مېشتو فرهنگي ټولنو (دافغانستان دکلتوري ودې ټولنې) او (د پښتني فرهنگ د ودې پراختیا ټولنې) د همکار په توگه د بېلابېلو لیکوالو په لسگونو اثار، ایډیټ او چاپ کړي دي. دغه راز یې د سلگونو کورنیو مشاعرو، ادبي غونډو او سیمینارونو په جوړونه کې ونډه اخیستې ده، خپله یې هم په سلگونو مشاعرې، سیمینارونه او علمي ورکشاپونه جوړ کړي دي.

په رسنیزه برخه کې یې د (ژوندون) په نامه یو رسنیز مرکز جوړ کړی چې ژوندون راډیو ټلوېزیون په کې فعالیت لري، دا راډیو ټلوېزیون د ټول هېواد په کچه نشرات لري او د ستايلیت او وېبسايت له لارې یې هم ټولې نړۍ ته نشرات رسېږي.

په اکاډمیکه برخه کې یون د (کونړ) او (لغمان) پوهنتونونو په تاسیس کې اساسي نقش لوبولی دی او اوس دا دواړه پوهنتونونه په زرگونو محصلین لري، دغه راز د یو شمېر خصوصي ښوونځیو او پوهنتونونو په جوړونه کې یې هم مرسته کړې ده. یون د (هیلې، شمشاد او کابل پوهنتون) په نامه د درېو مجلو د مسول مدیر په توګه هم خپله دنده اجرا کړې ده. پر خپلو کتابونو سربېره یې د بېلابېلو لیکوالو نږدې (۴۰۰) عنوانو بېلابېلو اثارو ته د چاپ زمينه برابره او د یو شمېر نورو د سمون چارې یې هم پر مخ وړي دي.

په سیمه ییزه او ملي کچه یې د (۳۰) کلونو په بهیر کې تر (۱۱۰۰) زیاتې ادبي، علمي او فرهنگي غونډې، سیمینارونه او ورکشاپونه جوړ کړي دي.

چاپ شوي اثار یې په دې ډول دي:

الف- پنځونې:

- | کتاب نوم | څرنگوالی | چاپکال |
|----------------------|--------------------|----------------------|
| • مټکور | (لومړۍ شعري ټولګه) | دویم چاپ ۱۳۸۷ ل کال. |
| • به اورونو کې سندري | (دویمه شعري ټولګه) | دویم چاپ ۱۳۸۷ ل کال. |

ب- راټولونې:

- هیلې (گډه شعري ټولگه) دویم چاپ ۱۳۸۷ ل کال.
- نیمگړې ارمانونه (د حیران شعري ټولگه) دویم چاپ ۱۳۸۷ ل کال.
- د لوونو فصل (گډه شعري ټولگه) دویم چاپ ۱۳۸۷ ل کال.
- د نازو انا یاد (د سیمینار د لیکنو ټولگه) دویم چاپ ۱۳۸۷ ل کال.
- د الفت نثري کلیات (د الفت نثرونه) درېیم چاپ ۱۳۸۷ ل کال.
- سیندونه هم مري (د اسحق ننگیال شعري منتخبات) دویم چاپ ۱۳۸۷ ل کال.
- د پښتو ادب لرغونې دوره (لومړۍ ټولگه) لومړی چاپ ۱۳۸۷ ل کال.

ج- ژباړنې:

- د ټولنپوهنې له نظره: په افغانستان کې د واک جوړښتونه، د (پوهنوال روستار تره کې) اثر دویم چاپ ۱۳۸۷ ل کال.
- د افغانستان فرهنګي میراثونو ته یوه کتنه (د نینسي دوپرې اثر) دویم چاپ ۱۳۸۷ ل کال.
- په افغانستان کې د جگړې جنایتکارانو محاکمه (د پوهنوال روستار تره کې) اثر دویم چاپ ۱۳۸۷ ل کال.
- فلسفه او فلسفي بهیر (د استاد افغانیار اثر) لومړی چاپ ۱۳۹۴ ل کال.

د- یونلیکنې:

- د اماراتو سفر (د اماراتو یونلیک) دویم چاپ ۱۳۸۷ ل کال.
- که یون دی یون دی (د اروپا یونلیک) لومړی چاپ ۱۳۸۷ ل کال.
- د پنتاگون ترڅنډو (د امریکا یونلیک) لومړی چاپ ۱۳۸۷ ل کال.
- د کرملین په زړه کې (د روسیې یونلیک) لومړی چاپ ۱۳۸۹ ل کال.
- د ډیلي تخت هېرومه (د هند یونلیک) لومړی چاپ ۱۳۸۹ ل کال.

- درې ورځې د افسانو په وطن کې (د هلمند یونلیک) لومړی چاپ ۱۳۹۴ ل کال.
- د خدای تر کوره (د حج یونلیک) لومړی چاپ ۱۳۹۴ ل کال.
- **هـ- څېړنې او شننې:**
- د محمدگل خان مومند اند و ژوند ته یوه لنډه کتنه (څېړنیز اثر) دویم چاپ ۱۳۸۷ ل کال.
- استاد زیار د پښتني فرهنگ یو ځلاند ستوری (څېړنیز اثر) دویم چاپ ۱۳۸۷ ل کال.
- د کابل پوهنتون د ادبیاتو پوهنځي پښتو کتابښود (څېړنیز اثر) دویم چاپ ۱۳۸۷ ل کال.
- د افغانستان فرهنگ ته اوبښتي زیانونه (څېړنیز اثر) دویم چاپ ۱۳۸۷ ل کال.
- د پښتو شعر هندسي جوړښت (علمي اثر) شپږم چاپ ۱۳۸۷ ل کال.
- له افغانستانه د مسلکي کادرونو د فرار عوامل (څېړنیز اثر) دویم چاپ ۱۳۸۷ ل کال.
- ساینسي پرمختیاوې (څېړنیز اثر) دویم چاپ ۱۳۸۷ ل کال.
- بېړنۍ لویه جرگه ولسواکي او زورواکي (سیاسي څېړنیز اثر) دویم چاپ ۱۳۸۷ ل کال.
- اندیال خوشال (د څېړنیزو لیکنو ټولگه) لومړی چاپ ۱۳۸۷ ل کال.
- هیله د خپلو سریزو په لمن کې (د تحلیلي لیکنو ټولگه) لومړی چاپ ۱۳۸۷ ل کال.
- کلتوري یون (د ادبي څېړنیزو لیکنو ټولگه) لومړی چاپ ۱۳۸۷ ل کال.
- فرهنگي فقر (د کلتوري څېړنیزو لیکنو ټولگه) لومړی چاپ ۱۳۸۷ ل کال.

- مرکه او مرکې (له بېلابېلو لیکوالو سره د مرکو ټولګه) لومړی چاپ ۱۳۸۷ ل کال.
- خوشال په خپل ایډیال (د څېړنیزو لیکنو ټولګه) لومړی چاپ ۱۳۸۷ ل کال.
- د کتابونو په وړمو کې (پر بېلابېلو اثارو د لیکل شویو سربزو ټولګه) لومړی چاپ ۱۳۸۷ ل کال.
- افغانستان په سیاسي کړلېچ کې (د سیاسي او ټولنیزو لیکنو ټولګه) لومړی چاپ ۱۳۸۷ ل کال.
- پښتو لیکنی سمون (ژبني څېړنیز اثر) لومړی چاپ ۱۳۸۷ ل کال.
- اوسنۍ رسنۍ (څېړنیز اثر) لومړی چاپ ۱۳۸۷ ل کال.
- که نړیوال ماته وخوري؟ (د سیاسي او ټولنیزو لیکنو ټولګه) لومړی چاپ ۱۳۸۷ ل کال.
- جنگ او فرهنگ په افغانستان کې (د کلتوري څېړنیزو لیکنو ټولګه) لومړی چاپ ۱۳۹۴ ل کال.
- د سمون په لټه (د سیاسي او ټولنیزو لیکنو ټولګه) لومړی چاپ ۱۳۹۴ ل کال.
- کتاب الشعر (د علمي څېړنیزو لیکنو ټولګه) لومړی چاپ ۱۳۹۴ ل کال.
- کره کتنه (علمي اثر) لومړی چاپ ۱۳۹۴ ل کال.
- ادب تاریخ (علمي اثر) لومړی چاپ ۱۳۹۴ ل کال.
- ملي درسونه (د سیاسي لیکنو ټولګه) لومړی چاپ ۱۳۹۴ ل کال.
- د نجات څلی (څېړنیز اثر) لومړی چاپ ۱۳۹۶ ل کال.
- د ارګ نا ویلې خبرې (سیاسي څېړنیز اثر) لومړی چاپ ۱۳۹۶ ل کال.
- د زمانې په کړلېچ کې (څېړنیز او تحلیلي اثر) لومړی چاپ ۱۳۹۶ ل کال.
- ملي هویت او ملي عزت (څېړنیز او تحلیلي اثر) ۱۳۹۶ ل کال.
- د خادم نړۍ لید (څېړنیز اثر) ناچاپ ۱۳۹۶ ل کال.

استاد یون د (۱۳۹۶ل) کال د کب پر (۱۸)مه نېټه په تذکره کې د لیکل شوي عمر له مخې پوره پنځوس کلن شو، ژوند یې د نیمې پېړۍ وروستي حد ته ورساوه. خو دا نیمه پېړۍ له منډو، ترړو، ستونزو، کړاوونو، جنجالونو او همدارنگه له بریاوو سره مله وه. له لومړي ټولګي څخه مخکې دوران خو بېخي د ماشومتوب دوران وي، په هغه کې انسان له زیاترو مسوولیتونو څخه بې غمه وي. له لومړي ټولګي څخه بیا تر دولسم ټولګي پورې د زده کړې زمانه وي، یون سره له دې چې په دې دوران کې د پلرنۍ مینې له نعمته محروم شو، د کور د سرپرستۍ دروند مسوولیت ورپه غاړه شو، خو دې سره سره یې خپلو زده کړو ته یې دوام ورکړ، په همدې بهیر کې یې ادبي پنځونې وکړې او د (۱۲) ټولګي په بهیر کې یې د خپلو ادبي هڅو یا راټولونو لومړی ثمر (هیلې) ګډه شعري ټولګه چاپ کړه. د ژوند درېیم پړاو یې د تحصیل دوره ده چې د څلورو کلونو په ترڅ کې یې په ښه ډول ترسره کړه. په دې بهیر کې یې (میکور)، (د لوونو فصل)، (نیمګړي ارمانونه) او (د نازو انا یاد) اثار ټولني ته وړاندې کړل. د ژوند بله مرحله یې د ګڼو خدمتونو مرحله ده چې له (۱۳۷۱ل) کال څخه پیل بیا تر دې دمه (۱۳۹۶ل) کال پورې رارسېږي.

دا نو د ګڼو خدمتونو مرحله ده چې پوره شپږ ویشت کاله وخت یې ونيو او ده هم په کې ښې ډېرې هلې ځلې وکړې چې موږ یې دمخه یادونه وکړه.

که یوازې په فرهنگي برخه کې د تېرو دېرشو کلونو په بهیر کې موږ د استاد یون له خوا ټول لیکل شوي، ژباړل شوي او راټول شوي اثار محاسبه کړو، نو تر (۱۵۰۰۰) کتابي مخونو یې شمېر اوږي او دا بیا که دده د لیکوالۍ پر (۳۰) کلن عمر ووېشو نو د ورځې لږ تر لږه یو نیم مخ کار کېږي. یانې استاد په (۳۰) کلونو کې یوه ورځ هم بې له لیکوالۍ نه ده تېره کړې. دا په داسې حال کې ده چې په سلگونو بېلابېل لیکل شوي پیغامونه، ویناوې، مرکې، مباحثې، مناظرې او لکچرونه لا په دې کمیت کې شامل نه دي. ددې ترڅنګ هغه په سلگونو غونډې، مظاهرو، ټولنیز او سیاسي خدمتونه ترسره کړي، چې موږ یې دمخه یادونه وکړه، هغه لا له دې فرهنگي کار څخه جلا دي، که دا ټول کارونه سره محاسبه کړو، نو رښتیا هم سړی فکر کوي چې دا دومره کارونه د هر چا په وس پوره نه دي. هغه چا چې استاد یون سره له نږدې کارونه کړي وي، هغو ته د استاد د کار اوسېله، زغم، هوډ او اراده معلومېږي. هر سړی ورسره کار هم نه شي کولای، یو سترې، ستومانه او سرگردانه خو ګټور او مثمر ژوند لري، زه ورسره له (۱۳۸۳ل) کال راهیسې کار کوم، د کار او فشار کچه یې ماته تر هر چا زیاته معلومه ده. د همدغو کارونو برکت و چې افغانستان کې د ملتپالنې یوه نوې جذبه، روحیه او ولوله راپیدا شوه. داسې یو وخت هم دلته تېر شو چې د واکمنو جنګسالارانو پر وړاندې چا سون هم نه شو کولای، خو استاد یې په مقابل کې ودرېد، ځوانانو یې ملاتړ وکړ او بیا یې ولس هم ملاتړ ته راودانګل. د هېواد ملي او اعتقادي هویت په خطر کې و، د ملي هویت تذکرو کې د (دین) او (ملت) د سترو ارزښتونو د لیکلو

نیمه پېړۍ یون / د استاد یون پنځوس کلن یون

مخنیوی کېده، خو استاد یون او ملگرو یې د اسلامیت او افغانیت غږ اوچت کړ او ان د کرزي او غني حکومتونو هم د دې رسا غږ او داعیې مخه ونه شوه نیولی. په داسې حال کې چې افغانستان پرډیو ایډیالوژیو سخت زیانمن کړی و، د یوه ملي فکر رغول او ځلول اسانه کار نه و، خو د استاد یون او دده په شان د ځینو نورو شخصیتونو برکت و چې د ملي هویت، ملي فکر او ملي ویاړونو ولولې تر هرې بلې ایډیالوژۍ زیاتې ځلېږي. زه نه غواړم دا لیکنه تر دې زیاته اوږده کړم، ځکه د استاد مبارزه دده په فعالیتونو او همدارنگه د استاد په ټولو اثارو کې انځورېږي. خو ددې څو ټکو یادونه مې ځکه وکړه چې زموږ راتلونکی نسل د استاد د ملي او فرهنګي مبارزو او د هغه د زمانې له چاپېریال څخه خبر شي.

استاد یون ته د اوږد عمر او لا زیاتو بریاوو په هیله

ضیاء الرحمن ضیاء

کابل - ژوندون راډیو ټلوېزیون

(۱۳۹۶ل) کال د کب، (۲۷) مه نېټه

زما د نیمې پېری یون

ژوند یو سفر دی، پیل، منځ او پای لري. د (۱۳۹۶ل) کال د کب پر (۱۸)مه نېټه زه د تذکرې د رسمي سن له مخې پوره پنځوس کلن شوم. په دې مانا چې په دې نړۍ کې مې پوره پنځوس کاله مزل وکړ. دا مزل به ګوډ و مات و، له ستونزو او کړاوونو به ډک و، هدفمن او بې هدفه به هم و، خو هر څه چې و، ژوند و نو. له کومې ورځې چې مې ښي او کین لاس پېژندلی، کوبښ مې کړی چې هدفمن ژوند ترسره کړم، خو ټول کارونه د انسان په وس پوره نه دي، چاپېریال کله پر سړي داسې کانې وکا چې د ژوند بهیر او د فکر مسیر یې وربدل کا. له کومې ورځې چې مې قلم ګوتو کې نیولی، نو بیا پر ځان پوه شوی یم چې نه هر څه چې وي، هر څومره ستونزې چې وي، وي دې، ملت ته باید یو څه وکړم. د شعر په لیکلو مې شعور نور هم وده وکړه، خوشال بابا وايي چې شعر مشتق دی له شعوره، نو کېدی شي شعور مې وده کړې وي او احساس مې ځورېدلی وي چې د ژوند دې بلې نړۍ ته یې هم متمایل کړم. د ښوونځي په لسم ټولګي کې وم چې د وخت په اخبارونو کې مې شعرونه چاپ شول، دا زما د زیاتې هڅونې سبب شول. پر همدې مهال په خوشال خان لېسه کې د ادبي انجمن مسول وم. دې سره مې د خپل وخت له ځینو اخبارونو سره قلمي

همکاري پیل شوه او په دې ډول مې په رسمي ډول ادبي سفر هم پیل شو. خو له شعر او شاعرۍ سره مې مینه ان له هغه وخته وه چې په بنوونځي کې شامل شوم.

په دولسم ټولگي کې وم چې د (هیلې) په نامه مې د لرو او برو پښتنو افغانانو د ځوانو لیکوالو یوه تذکره یا غورچاڼ برابر کړ او پر (۱۳۶۶ل) کال چاپ شو، د پوهنځي پر وروستي کال مې د (نیمگري ارمانونه)، (د لوونو فصل) په نامه دوه راټولونې او هم مې د خپل شعرونو ټولگه (میکور) چاپ کړې. په دې ډول نو له (۱۳۶۶ل) کال څخه بیا تر (۱۳۹۶ل) کال پورې چې پوره دېرش کاله کېږي، ما له فرهنګي دایرې بهر ژوند نه دی کړی او که د چا خبره ووايم چې یوه ورځ هم له فرهنګي کار او روزگاره بهر نه يم پاتې شوی، مبالغه به مې نه وي کړې. البته په دې تېر دېرش کلن بهیر کې ځینې سیاسي کارونه له ناچارۍ څخه راباندې تحمیل شوي او ځینې ټولنیز کارونه مې په خپله خوښه ترسره کړي، خو دا کارونه مې هم د خپل ولس د سوکالی، د ملي واکمنۍ د ټینګښت او د فرهنګي کارونو د ملاتړ لپاره ترسره کړي دي. په (۱۳۸۵ل) کال زه د جمهوري ریاست د ملي امنیت شورا دفتر د فرهنګي چارو رییس وم. دا مهال زما له منظم فرهنګي کار څخه څه باندې دوه لسیزې عمر تېر شوی و، په ځنګ کې د نورو هغو ملي، سیاسي او ټولنیزو کارونو پر وړاندې چې ما یې د سرته رسولو هیله لرله، سخت خنډونه موجود وو، له خپلو ملگرو؛ ضیاءالرحمن ضیاء او وفالرحمن وفا سره مې مشوره وکړه چې راځئ فرهنګي کار ته اړم شو، دا کارونه جانبي عوارض نه لري او که لري یې هم کم دي، تنګنظره سیاسي

اشخاص ورسره ژر حساسیت نه نښي او که دوی حساسیت ښکاره هم کړي، نو موږ به خپل کار ترسره کړی وي. ددې فرهنگي کار لپاره مو یو پلان جوړ کړ، په څه باندې دوو کلونو کې مو د نږدې دوویشو کلونو په ترڅ کې شوي فرهنگي کارونه راټول او منظم کړل. زما له خوا ټول پخواني لیکل شوي کتابونه او راټولونې مې له سره منظم او تر سمون وروسته مو چاپ ته تیار کړل، دا کار که څه هم ډېر ستونزمن و، خو پخپې ارادې موږ خپل هدف ته ورسولو. ټول (۳۳) عنوانه بېلابېل اثار مو پر یوه وخت چاپ کړل. (۱۳۸۷ل) کال زما لپاره د فرهنگي کارونو یو غوره کال و. د خوږې خاطرې په توګه مې په ذهن کې دی. هغه وخت مې هم په یادښتونو کې لیکلي او ملګرو ته مې هم ويلي وو چې هېواد کې حالات ترینګلي دي، پر ژوند یوه شېبه هم باور نه شته، نو هر چا چې هر څومره فرهنگي کارونه کړي یانې اثار یې لیکلي دي، باید په خپله یې راټول او چاپ کړي.

زما کار یوه نوې تجربه وه، ځینو نورو لیکوالو هم هڅه وکړه دا تجربه تکرار کړي، خو په لاره کې ټکنې شول، خپل کارونه یې بشپړ نه کړای شول. زما د خپلې تجربې له مخې ترڅو چې کار ته کار ونه وایې او خپله یې ترسره نه کړې، کارونه په خپل سر نه خلاصېږي. کله چې مې د عمر نیمه پېړۍ مزل وواهه، نو یو ځل بیا مې زړه کې راتېره شوه چې د خوشال بابا په وینا چې د عمر اساس پر باد ایښی دی، نو بیا خو پېرې اعتماد هم په کار نه دی، راځه دا ځل د خپل ټول فرهنگي ژوندانه کړي کارونه چې دا وخت پوره ډېرشو کلونو ته رسېږي، بیا له سره منظم او

کلیاتو په بڼه چاپ کړه. له دې کار څخه مې هدف دا و چې په ژوند کې مې نه دي غوښتي څوک راڅخه ازار شي او یا د چا د اوږو پېټې شم، هسې نه چې تر مرگ وروسته زما لیکنو او اثارو پسې، ښه دي، که خراب، کمزوري دي که قوي، هنري دي که ناهنري، څوک سرگردانه شي او پر راټولونې یې ځان ستړی کړي. له خدایه شکر کارم چې ژوند یې راته د نیمې پېړۍ وروستي حد پورې راوړسوه، دا د هغه لوی ذات پېرزوینه ده، که نور یې راته وغځوي، نو هم لویه مهرباني به یې وي او که نه برخلیک یې راته وخته لیکلي وي، نو ژوند خو د هغه لوی ذات ډالی ده، هر وخت یې اخیستلای شي. په دې خاطر مې یو ځل بیا پر ټولو پخوانیو چاپ او وروسته پر ځینو ناچاپو اثارو گوتې ووهلې او د محتوایي وېش له مخې مې سره منظم کړل، ټول پنځوس عنوانه شول چې راټولونې، پنځونې، ژباړنې او څېړنې ټولې په کې شاملې دي. دا ټول پنځوس عنوانه بیا د شکل او محتوایي وېش له مخې په (۱۴) بېلابېلو ټوکونو کې تنظیم شول او (نیمه پېړۍ یون) نوم ورته ورکړل شو.

دا پنځوس بېلابېل اثار چې بڼه مې پورته ورته یاده کړه زما د نیمې پېړۍ په تېره بیا (۳۰) کلونو فرهنګي سفر پایله او ثمره ده چې خپلو قدرمنو هېوادوالو ته یې وړاندې کړم. که چېرې په هېواد کې جگړه او ناوړین نه وای، نو کېدی شول تر دې زیات کار ترسره شوی وای، خو مور بدمرغه نسل وو چې له ډېر تنګي زلمیتوبه مو جگړه پیل شوې او دادی تر نږدې سپینږتوبه لا دوام لري. زه د ښوونځي په شپږم ټولګي کې وم چې جگړې د پلار له خواږه نعمته محروم کړم. له هغې ورځې بیا تر دې لیکنې پورې (۳۸) کاله تېرېږي، خو د پلار مرګ مې د پرونی ورځې د ترڅې

خاطري په شان په ذهن کې انځور دی. ما غوندې په میلیونونو افغانانو د جگړې تپونه او دردونه لیدلي دي.

نږدې دوه نسلونه په جگړه کې راگیر شول او لوی شول. د جنگ نسل د فرهنگ نسل نه دی. جگړه ډېره بدمرغه پدیده ده، د فرهنگ او تمدن د عمرونو مېوه او ثمره په یوه ساعت کې پوپناه کړي، نو په داسې یوه جگړه ییز چاپېریال کې چې هر څوک د توپک تر واکمنۍ لاندې د قلم د حاکمیت لپاره کار کوي، له اور سره د لوبو په مانا دي. له دې معترضه جملې څخه مې هدف دادی چې زموږ راتلونکی نسل باید پر دې پوه شي چې که ما او زما د عمر ټول پښت راتلونکي نسل ته څه ډېر بډایه فرهنگي سوغات نه دی ډالی کړی، نو په دې کې زیات قصور د زمانې دی. خدای (ج) دې وکړي چې زموږ راتلونکی پښت زموږ په شان د ډول ډول انقلابونو د ژړندو تر پلونو لاندې گیر نه شي، چې د غنم د دانې په شان یې ژوند محوه شي او یا یې هم اغزن چاپېریال د ژوند مېوه پخېدو ته پرې نه ږدي. الله تعالی دې وکړي زموږ راتلونکی پښت زموږ د زمانې له تاوجن چاپېریال څخه ښه پند او عبرت اخیستی وي او د یوه سوکاله ژوند او پرمختللي افغانستان لپاره ورته مناسب فرصتونه برابر شي.

ددې لیکنې په دې برخه کې غواړم د خپل ژوند په پنځوس کلن بهیر او په تېره بیا په (۳۰) کلن فرهنگي ژوند کې له ټولو هغو دوستانو څخه مننه وکړم چې په یو نه یو ډول یې زما د فرهنگي مبارزې لاسنیوی کړی دی. خپل مرحوم پلار ته د دعا لاسونه پورته کوم چې زما منزل یې تر شپږم ټولګي پورې راورساره او بیا یې د خپل ابدي سفر لمنه ونيوه، خو ما یې د جنازې بازو ته اوږه ور نه کړای شوه او نه مې د مرګ پر مهال د هغه مبارکه څېره ولیده، د پلار قبر مې معلوم نه دی. د ژوند یو ارمان مې دا و

نیمه پېری یون /زما د نیمې پېری یون

چې کاشکې یې قبر معلوم وای چې لکه د مرغی د بچي په شان مې پری وزرې غورولای وای، خو شپې ورسره ارام غځېدلای وای، د هغه د هغو مهربانیو قدر مې کړی وای چې زه یې پر اوږو گرځولای وم. بازار ته یې بیولی وم، مېلې ته یې بیولی وم، ډاکتر ته یې بیولی وم، پتې به یې جیب کې راته پیسې ایښودلې، له نورو پتې. اوس مې نو له خدایه لویه هیله همدا ده چې تر مرگ وروسته مې لومړی ملاقات له خپل پلار سره وشي، په پښو کې ورته ورغرم راوړغرم او خپله مینه پرې ماته کړم.

مور مې راسره ډېره په تکلیف شوې، د ژوند ټول ارمان یې خپل زوی ته و، زه یې د یوازیني زوی په توګه ډېر نازولی یم، ځان یې په تکلیف کړی، خو زه یې سختو ته یې نه یم پرې ایښی، ماته یې د تعلیم زمینه برابره کړې، د ټیکري په پیڅکې پورې تړلې پیسې یې راته رالېږلي، خو زه یې بې خرڅه کړی نه یم، بختور وم چې د مور جنازې ته مې په خپله اوږه ورکړه، د وفات پر وخت مې د هغې جنازې ته ځان ورساوه، لکه د مرغی بچي چې د خپلې مور پښو ته رغړي، داسې ترې تاو راتاو شوم، سترګې مې ورته ښکل کړې، سترګې یې رڼې وې، لکه چې د خپل یوازیني زوی لیدو ته په طمع وې، مور مې ډېر وخت غېږ کې ونیوله، داسې چې زه به یې کلک غېږ کې نیولی وم، ایا څوک به وي چې د داسې یوې صحنې پوره انځور وکاري.

له جلال اباده تر نعمانه مې د مور د تابوت سر ته ناست وم، ډېر مې ورته وکتل، په لیدو یې نه مړېدم، له حج څخه مې ورته کفن راوړی و، د خدای په کور مې موبنلی او د زمزم په اوبو مې مینځلی و.

له خپلو خوږو خویندو مې هم ډېره مننه کوم چې زما په روزنه او پالنه کې یې ډېر زیات زیار ګاللی، له مشرانو او کشرانو خویندو ټولو څخه

ډېره مننه، خو ما یې لا د خدمت حق نه دی ادا کړی، له خپلو ټولو استادانو څخه چې له لومړي ټولگي څخه بیا د دوکتورا او پوهاندۍ تر کچې یې ګام پر ګام زما معنوي ملاتړ کړی، له خپلو ټولو هغو دوستانو، ملګرو، لیکوالو، د مال او عزت له خاوندانو څخه هم ډېره مننه چې په دې نیمه پېړۍ کې یې له ماسره مادي مرسته او لاسنیوی کړی دی.

له خپلې مېرمنې او اولادونو څخه ډېره مننه کوم چې په تېرو (۲۲) کلونو کې یې راسره د ژوند ډېرې سړې او تودې وګاللې او زما فرهنگي چارو کې یې له ماسره تر وروستي بریده مرستې وکړې.

له قلموالو، لیکوالو او نورو هغو دوستانو چې زما د اثارو په کمپوز، سمون او چاپ کې یې په یو نه یو ډول مرسته کړې له ټولو منندوی یم، خدای (ج) دې ټولو ته اجر و نه او ثوابونه ورکړي، که ددغو ټولو دوستانو مالي او معنوي ملاتړ نه وای، نو خدای خبر چې زه د دغومره کارونو د سرته رسونې جوګه شوی وای او یا دغه اثار تر تاسو دررسېدلې وای او هم نور فرهنگي، ټولنیز او ملي کارونه ترسره شوي وای.

له ټولو یوه نړۍ مننه

ستاسو د ټولو یون

(۱۳۹۶ل) کال د کب (۱۹)مه

کابل - افغانستان

نیمه پیری یون / که نریوال ماته و خوري؟



که نړیوال ماته و خوري!؟

(د ټولنیزو او سیاسي لیکنو ټولگه)

لیکوال

محمد اسمعیل یون

بسم الله الرحمن الرحيم

کتاب پېژندنه

د کتاب نوم:	که نریوال ماته و خوری!؟
لیکوال:	پوهنمل محمداسمعیل یون
خپرندوی:	یون کلتوري یون
چاپشمېر:	۱۰۰۰ ټوکه
لومړی چاپ:	۱۳۸۷ ال کال
د لیکوال	
پرله پسې نومره:	(۳۲)
د خپرندوی	
پرله پسې نومره:	(۳۲)
کمپوزر:	ضیاالرحمن ضیا

سرريزه:

د سياسي ليکنو دا ټولگه

د سياسي او ټولنيزو ليکنو دا ټولگه زما د هغو ليکنو يو جونگ دی، چې په وروستيو څلور-پنځو کلونو کې مې پر بېلابېلو مسايلو ليکلي دي. البته دا زما د ټولو سياسي او ټولنيزو ليکنو ټولگه نه ده، زما ددې ډول ليکنو دوه نورې ټولگې د ((فرهنگي فقر)) او ((افغانستان په سياسي کرلېچ کې)) هم شته، چې له تېرو شلو کلونو راهيسې د بېلابېلو سياسي، ټولنيزو او ځينو فرهنگي مسايلو په اړه ليکل شوي دي او هره ليکنه د خپل وخت د پېښو او حالاتو محصول ده او د همغه وخت د اړوندو پېښو او حالاتو انځورنه کوي. ددې ترڅنگ زما ځينې نورې سياسي او ټولنيزې ليکنې هم شته، چې يو دوه ځانگړې ټولگې ترې جوړېږي، خو اوس لا هم وخت ددې اجازه نه راکوي، چې هغه راټولې او په خپل نامه چاپ کړم. سياسي ليکنې ډېر جانبي عوارض لري، يو به خپه کېږي، لس به خوشالېږي او يا به هم لس خپه کېږي، يو به خوشالېږي. دا ليکنې چې تاسې په دې ټولگه کې گورئ، داهم له دا ډول عوارضو او خطرونو خالي نه دي. دا اکثره هغه ليکنې دي، چې په تېرو څلور-پنځو کلونو کې ما په خپل او يا هم په مستعار نامه ليکلي دي، پر خپل وخت په چاپي او ځينې يې په کتنيزو

نیمه پېړۍ یون / که نړیوال ماته وځوري؟

(برېښنایي یا انټرنیټي) خپرونو کې خپرې شوي دي، خو ددې لیکنو اکثره برخه په ((قلموال)) جریده کې چې اکثره سیاسي او ټولنیزې لیکنې خپروي، چاپ شوي دي. مستعارو نومونو ته دامهال ځکه اړتیا وه، ځینې لیکنې داسې وې، چې د ځینو ډلو او یا اشخاصو پر مزاج ښې نه لگېدې او بل په ((قلموال)) کې زما په خپل نامه هم ډېرې لیکنې خپرېدې، نو ځکه مې نه غوښتل، چې په یوه ګڼه کې په یو نوم دوه لیکنې خپرې شي. اوس چې دا لیکنې دویم ځل، د یوې ځانګړې ټولګې په بڼه خپرېږي، کېدی شي یو شمېر لیکنې یې بیا پر ځینو ډلو او اشخاصو ښې ونه لګي. د لیکوال وظیفه دا نه ده، چې خپله لیکنه د چا پر مزاج برابره کړي، د لیکوال اصلي دنده داده، چې خپله لیکنه د واقعیت او حقیقت پر بنسټ ولیکي، دا چې څوک د واقعیتونو په لوستلو خپه کېږي که خوشالېږي، دا د هغوی خپل کار دی. لیکوال باید واقعیتونو ته ترجیح ورکړي، نه اشخاصو او ډلو ته. وایي چې ارستو به پر خپل استاد (اپلاتون) باندې ډېرې نیوکې کولې او ډېرې پوښتنې به یې مخې ته ایښودې، چا ورته وویل، چې استاد به دې در څخه خپه شي، ډېرې پوښتنې مه کوه! خو ارستو ورته په ځواب کې وویل: ((اپلاتون راباندې ګران دی، خو حقیقت تر هغه هم راباندې ګران دی)). نو دلته هم، زما په دې لیکنو کې، چې کله هم، د ځینو کرکټرونو او اشخاصو نومونه یاد شوي او یا هم پر هغو څه بحث محث شوی، دا ددې مانا نه لري، چې ګڼې زما

له هغو سره څه شخصي کینه او دښمني ده او یا مې هم د پولې او پټي پر سر څه ستونزه ورسره راولاړه شوې ده. خبره د واقعیتونو او حقیقتونو ده او د پېښو، پېښې هم داسې دي، چې هېواد شموله دي او له زیان څخه یې ټول او یا هم اکثره هېوادوال زیانمن شوي دي، نو د یو شخص یا ډلې له سیاسي او ټولنیزو عملونو څخه چې ټول هېواد زیانمنېږي، نو هغه هم باید، که ورته مثال ته نه منتظرېږي، نو د خلکو فریاد او نارو سورو ته خو باید منتظر شي، داسې هم ممکنه ده، چې یو څوک دې لویو او کوچنیو ښارونو او وطنونو ته اور اچوي او بیا دې د هغه وطن له لیکوالو دا تمه لري، چې پر دوی دې د کلماتو د عطرونو بارانونه وکړي او دستاینې او افرین گلپانې دې پرې وشیندي.

زما لیکنې زما د خپل زړه او فکر د درد زېږنده دي او د هغه ملت د سوو اسوبلو او چوپو فریادونو د انځورنې په نیت مې لیکلي، چې دومره بېوسه او بېکسه دی، چې د خپل درد او کړېدنې فریاد هم نه شي پورته کولای، نه یوازې یې د فکر مروندونه غوڅ شوي، بلکې پر ژبې یې هم د سکوت مېخونه ټکوهل شوي دي. زما ملت پر بدن دننه داسې ټکل شوی (درونکوب) شوی، چې ټپونه یې شته، خو ښکاره کېږي نه، زه له دغه پر زړه دننه داغلي ولس سره یو ځای اوسېدلی او کړېدلی يم، دده دردونه او کړاوونه، اسوبلي او چوپ فریادونه ماته ښه معلوم دي، خو زما ولس دومره مظلوم دی، چې قلم یې هم په

لاس کې نه شته، چې د خپلو زخمونو تصویر وکارې، زه د همدې
مظلوم ولس په پانگه روزل شوی یم او همدا ولس پر ما حق لري،
چې د خپل قلم په وسیله د هرې ورځې او هرې شېبې حساب و
کتاب ورکړم. که زه نن د ځانسانې لپاره د قلم سترگو ته د
محافظه کارۍ سترگی پر سترگو کړم، نو دا ولس به ماته د حال او
قال په ژبه څه ووايي؟ دا گيله به ونه کړي، چې زه خو غم دومره
خپلی او اسکېرلی وم، چې د فریاد د پورته کولو وس مې هم نه
درلود، په خپلو وینو کې لت پت او د خپلو خولو په دریاب کې
دوب وم، نو تا خو هر څه لیدل، که توره دې نه شوه وهلاى او زه
دې له خپلو او پرديو دښمنانو څخه نه شوم ژغورلای، نو دومره
خو دې کولای شول، چې زما رنځور حالت دې په خپل قلم انځور
کړی وای او راتلونکي پښت ته دې د یوې تابلو په څېر پرې ایښی
وای، دا نو بیا د راتلونکي نسل او تاریخ کار دی، چې زما له خپلو
او پرديو دښمنانو سره یې څه کول؟ نو دا لیکنې مې د یو وجداني
درد او مسوولیت له مخې کړي او د همدې درد له کبله مې راتولې
کړي او دا دی ستاسو مخې ته یې ږدم. ددې او دې ډول نورو
ټولگو په چاپ سره کېدی شي، زما د ژوند، ټولنیز، سیاسي او
کلتوري فعالیت ساحه ډېره تنگه شي او ان کېدی شي فزیکي
ژوند مې هم له سختو گواښونو او خطرونو سره مخ شي، خو کله
چې د ملت گټې او د هېواد سترې غوښتنې مطرح وي، سړی د
سر او مال تاوان ته نه گوري، د ((سړي)) او ((نه سړي)) ترمنځ د

توپیر برید د گتې او زیان په همدغه حساس حالت کې معلومېږي.
ما د ځان پر وړاندې دا پراته خنډونه او گواښونه، خطرونه او
زیانونه ټول له نظره تېر کړي، خو دې سره سره د خپل مظلوم او
قربان شوي ولس لپاره هر ډول قربانۍ ته تیار یم او د شاعر له دې
هوډ سره زه هم خپل هوډ ملگری کوم، چې وايي:

پر ماته کښتۍ سپور یم توپانونه مې په مخکې
پر دې لاره یې بیایم که وم، وم که نه وم نه وم.

په هېوادنۍ مینه

پوهندوی محمد اسمعیل یون

کابل - افغانستان

۱۳۸۷ ل کال د سلواغې ۲۱مه نېټه

د کرزي صیب په لستونې کې ماران

(کرزي + ایتلاف = ۰ کرزي + ولس = ۱۰۰)

دا لیکنه د ((قلموال)) جريدې د (۱۳۸۳ل) کال په (۱) گڼه کې چاپ شوې ده.

کرزي صیب د افغانستان په معاصرو سياسي شخصیتونو کې تر ډېره حده یوه مثبتة سياسي څېره گڼل کېږي، دده د واکمنۍ په بهیر کې افغانستان په نړیواله ټولنه کې منلی مقام پیدا کړ او نړیوالو افغانستان سره تر پنځلسو ملیاردو ډالرو زیاتې مالي مرستې ژمنه وکړه. په عمراني، کلتوري او ټولنیزو برخو کې زیات پرمختگونه وشول، چې د افغانستان په ټول تاریخ کې د هېڅ واکمن له پړاو سره د پرتلنې وړ نه دي، خو له دې ټولو سره سره ولې د کرزي واکمني ټول افغانستان ته نه غځېږي؟ ولې یې فرمانونه او ریفورمونه نه عملي کېږي؟ دا هغه پوښتنې دي، چې هر وخت د لوستونکو ذهن کې گرځي راگرځي. کتونکي نظر لري چې تر ساراني دښمن کورنی غلیم ډېر خطرناک وي، ظاهراً خو طالبان او القاعده د کرزي صیب د حکومت دښمنان گڼل کېږي، خو په حقیقت کې درباري یا رسمي جگسالاران او الفایده (د القاعده له نامه څخه ناوړه گټه اخیستونکي) د کرزي صیب د حکومت اساسي لږزونکي دي. دوی د طالبانو د مخالفینو په بڼه د کرزي په حکومت کې مهم پوستونه اشغال کړي او په اصطلاح د مارانو په شان

یې د جمهور رئیس په لستونې کې ځای نیولی، کله چې جمهور رئیس د ولس دخوښې سمون فرمان صادر کړي، نو دوی سره را اوچت کړي او جمهور رئیس ته گواښ وکړي، چې یا حکومت وړانوو او یا به زموږ شرایط منې، په دې ډله کې د نظار شورا درې خطرناک ماران شامل دي، چې د کرزي صیب په کین او ښې لستونې کې یې ځای نیولی، نور ماران په شمال، جنوب، غرب او نورو سیمو کې دي، چې که غم یې ونه خوړل شي ورو ورو ترې ښاماران جوړېږي، خلکو هیله لرله چې کرزي صیب به په تېرو دوو لویو جرگو کې خپل لستونې څنډه وهي او دا ماران به ترې گوزار کړي او ولس به خپل حساب ورسره وکړي، نه یوازې داسې ونه شول، بلکې داسې اوازې دي، چې نور ماران، ښاماران او پارو گران هم راوغوښتل شول، چې دیو ائتلاف په بڼه یې سره حکومت کې شامل کړي، کرزي صیب په دې سره خپل محبوبیت او گرانښت په ولس کې له لاسه ورکړ، یانې ډېر خلک وايي لکه چې طالبانو د امریکا دښمن (اسامه) ته په خپل لستونې کې ځای ورکړی و، نو د هغوی د تباهی سبب شو، داسې که کرزي صیب هم د ولس دښمن (شمالتپوالي) ته په خپل لستونې کې ځای ورکړي، نو له امکانه لرې نه ده چې دا به د کرزي صیب د بربادۍ سبب شي، خو مخکې تر دې چې خبره دې حالت ته ورسېږي، ښه به دا وي چې کرزي صیب خپلو لستونو ته ټک ورکړي او ځان له دې خطرونو خوندي کړي.

څوک ناپېیلی ژورنالست دی؟

۱۵ لیکنه د ((قلموال)) جریدې د (۱۳۸۳ ل) کال په (۱) گڼه کې چاپ شوي ده.

ناپېیلتوب یا بې طرفي د ژورنالېزم یو مهم اصل دی، هر خبریال یا ژورنالېست چې د پېښې د څېړنې یا خبر برابرې پر وخت خپل شخصي لیدلوری او احساس په خبر کې داخل نه کړي، نو دناپېیلتوب پر لوري یې یو غټ گام پورته کړی دی. له څه وخته چې په افغانستان کې دا معاصر مطبوعات رامنځته شوي نو اکثره د واکمنو په فکري انحصار کې وو، اکثره ژورنالېستان مجبور وو د واکمنو فکري لیکه تعقیب کړي، نو ځکه په دې پړاوونو کې ازادو او ناپېیلو مطبوعاتو بڼه وده ونه کړه او نه په دومره شمېر ازاد او ناپېیلی ژورنالېستان رامنځته شول، چې په پوره او کره ډول د ټولني غوښتنو ته ځواب ووايي: دوه کاله دمخه چې د امریکا د متحده ایالاتو او طالبانو د سیاسي او پوځي ټکر په نتیجه کې نوی نظام او نوي حالات رامنځته شول، نو ددې حالاتو په بهیر کې په ټول هېواد او په تېره بیا په مرکز کابل کې بې شمېره او ناکنټروله خپرونې راوتوکېدې، دې سره د ازادو خپرونو، ناپېیلی ژورنالېزم او بې طرفه ژورنالېست شعارونه هم پورته شول او په دې اړه څو

ځانگړي ورکشاپونه او سیمینارونه هم جوړ شول، کورنیو او د افغانستان لپاره بهرنیو خبري اژانسونو او راډیوگانو د ژورنالېزم بازار دومره تود کړ، چې یو شمېر کره او پخو لیکوالو هم خپله اړه لیکوالي پرېښوده او ژورنالستیکو کارونو ته یې مخه کړه، په افغاني ټولنه کې د ژورنالېزم اوسني بهیر د ژورنالېستانو اقتصادي ژوند ښېراز او د ژورنالېزم ودې ته د پخوا په اندول ښه زمینه برابره کړه، خود (ازادۍ) او (ناپېيلتوب) واقعیت لا تر اوسه پورې عملي شوی نه دی. اوس داسې خپرونې شته چې نومونه او کلېشې یې ازادي دي، خو په واقعیت کې خپلواکې نه دي، دې خپرونو پورې د تړلو ژورنالېستانو لیکنې هم همداسې درواخله.

اساسي خبره داده چې "ازادي" او "ناپېيلتوب" یوه فکري مسئله ده او د ژورنالېست په فکر او ضمیر پورې اړه لري، که یوه ژورنالېست د ضمیر او فکر له پلوه ازاد و او په خپله لیکنه کې یې د خپل فکر او ضمیر د ازادۍ او ناپېيلتوب دا واقعیت ښه وځلاوه، نو هغه ژورنالېست ته موږ ازاد او ناپېيلي خبريال وبلای شو. او که یوازې د (ناپېيلتوب) او (ازادۍ) لپاره معیار نادولتي یا بهرنۍ په اصطلاح ازادې خپرونې وي، نو دا هېڅکله په واقعي مانا د ازادۍ مانا نه ورکوي. یانې دا چې په ازادو مطبوعاتو یا خپرونو کې هم ناخپلواک او تړلي ژورنالېستان شته او په دولتي یا طرفي خپرونو کې هم ناپېيلي یا خپلواک ژورنالېستان پیدا کېدی شي. بي بي سي راډیو په افغانستان کې نسبتاً دیوې بې

نیمه پېړۍ یون / که نړیوال ماته وځوري؟

طرفې راډیو په توګه ګڼل کېږي، خو څوک ویلای شي چې د (منځنۍ اسیا) د خپرونې څو تنه ژورنالېستان چې په افغانستان کې په بنکاره ډول قومي دښمنیو ته لمن وهي دا ناپېیلی او بي طرفه ژورنالېستان دي؟ طرفي ژورنالېست دناپېیلو خپرونو تخنیکي او مالي امکانات هم د خپل غرض لپاره استعمالوي او همدارنګه په تړلو یا دولتي مطبوعاتو کې داسې ژورنالېستان هم شته چې په دولتي یا تړلو خپرونو کې هم خپل رسالت ترسره کوي او داسې څه ولس ته وړاندې کوي، چې د ناپېیلتوب اصل یې په کې مراعت کړی وي. په لنډه توګه ویلای شو، چې په نامه ازادې یا تړلې خپرونې یا مطبوعات په پوره ډول دیوه ژورنالېست دناپېیلتوب او خپلواکۍ معیار نه دی، د خپلواکۍ او ناپېیلتوب معیار یوازې او یوازې د فکر او نظر ازادې ده او بس.

د چارتراشو فریاد

دا لیکنه د ((قلموال)) جريدې د (۱۳۸۳ل) کال په (۱) گڼه کې چاپ شوې ده.

دېر نظامونه تېر و بېر شول، دېرې پاچاهۍ ړنگې شوې، دېر والیان رد و بدل شول، خو د هېواد د نښترو پر سینو لا د پردیو او خپلو ارو خړپهار همغسې روان دی، اوس هم د نښترو متې غوڅېرې او په درنو موټرو کې بارېرې. هر حاکم، محکوم، غریب او بدایي نندارې ته ولاړ دي، د نورستان له برگمتاله بارېرې او د کابل بې وفارگ له مخې څخه پر رڼا ورځ پر لویه لار تېرېرې. دیموکراتان، جنگ سالاران، جنرالان او مارشالان ورته رڼې رڼې گوري، خو هېڅوک یې د بندولو هڅه نه کوي، داسې ښکاري چې د پردې تر شا دېرو په دې معامله کې ځانونه شریک کړي دي. د ننگرهار له واکمنو چې وپوښتل شي ولې پر دې لار چارتراش تېرېرې؟ نو هغوی وايي که پر دې لار تېر نه شي هسې په اسمار، مروره او نوپاس ځي، ښه دا ده چې پر دې لار لاړ شي، چې کابل هم ترې محصول واخلي او نورو خلکو ته یې هم گټه و رسېرې، بل خپله د کابل د گڼو واکمنو امرونه دي چې مورته وايي دومره، دومره لاری چارتراشو ته اجازه ورکړئ، د کابل د واکمنو له جملې څخه یو لوی واکمن د خپل یو مشر د قبرد جوړولو لپاره د سلو

نیمه پېری یون / که نړیوال ماته وځوري؟

موټرو چارتراشو امرونه ورکړي، چې یو قبر ته څومره چارتراش په کار دي، سړی به څه ووايي؟ د قبرونو تر څنگ د جوماتونو په نوم هم په



سلگونو لاری چارتراشو د ایستلو امرونه ورکړل شوي دي. سره له دې چې کرزي صیب په بېړنی لویه جرگه کې د کونړ او نورستان د ځنگلونو د غوڅولو د مخنیوي جدي غوښتنه وکړه او بیا یې هم خپله دغه غوښتنه څو ځله تکرار کړه، خو بیا هم د چارتراشو لړۍ پوره بنده نه شوه. سره له دې چې پخواني او غټ قاچاق وړونکي اوس د پخوا په څېر په سیمه کې نه شته، خو د ځنگلونو د غوڅولو ناوړین لا دوام لري. د کونړ او نورستان ځنگلونه له خپلو واکمنو فریاد کوي چې هر یو په خپل وار د دوی متې غوڅې کړي دي، په کونړ کې که پوره امپر (نالوستی) او جهادي والي واکمن و، هم ځنگلونه غوڅېدل، چارتراش وړل کېدل که بیا کوم بل لوستی لېونی والي هم حاکم و، نو د ځنگلونو د غوڅونې بهیر تم نه شو، که له غریبه راغلی باسواده دیموکرات هم واکمن دی، نو د چارتراشو لوبه بیا هم ختمه نه شوه،

اوسنیو واکمنو لا ورته د محصول او فیصدي په نامه قانون راوویست. محصول د چارتراشو هغه برخه ده چې د ګمرک له لارې د دولت خزانه ته تحویلېږي او فیصدي بیا یوه بله ځانګړې شکرانه ده چې د کونړ له حاکم ملا نه نیولې تر پورته مقام پورې د ټولو جیبونو ته د هغوی د قدرت، ظرفیت او ضرورت په تناسب وېشل کېږي. دا پنځه لس کاله کېږي چې د کونړ او نورستان د ځنګلونو لپاره یو سولېدلی منطق کارېږي (د زړو چارتراشو رايستل او د نویو بندول) خو پنځه لس کاله کېږي چې زاړه چارتراش نه خلاصېږي، د واکمنو د خلاصون لپاره د چارتراشو سوداګرو، د درغلی یو عجیب منطق رامنځته کړی، زاړه چارتراش راباسو، نویو سره غرض نه لرو!!! اصلي خبره دا ده چې دوی خو اوس زاړه چارتراش راباسي او دې سره نوي ځنګلونه هم غوڅوي، څه موده وروسته بیا نوي چارتراش هم په زړو بدل شي او دا لوبه همداسې دوام پیدا کوي، اوس خلکو سره دا پوښتنه ده که واکمن رښتاهم غواړي چارتراش بند شي، نو پر نویو او زړو ټولو دې بندیز ولگوي او یا دې یوازې یوه میاشت وخت ورته وټاکي، چې په اصطلاح زاړه چارتراش راباسي، نو په دې ډول به د نویو او زړو دا متروکه بېخي بې پدله شي، نو که داسې نه وي کېدی شي خدای (ج) د هېواد د نښترو فریاد واوري، د حاکمانو او ظالمانو خونه داسې سپېره کړي لکه د کونړ ځنګلونه چې سپېره شوي. خدای (ج) ته هېڅ کار هم مشکل نه دی.

د جمهوري ریاست یوه څوکۍ او یونیم درجن کاندیدان

دا لیکنه د جمهوري ریاست تر ټاکنو دمخه شوې وه او هغه مهال د
(«قلموال») د سريزي په توگه پر (۱۳۸۳ ل) کال دنوموړې جريدې په
(۲) مه گڼه کې خپره شوې ده.

ټاکل شوې ده د تلې میاشتي پر (۱۸) مه نېټه د هېواد د جمهوري
ریاست دمقام لپاره عمومي ټاکنې ترسره شي ، ددې مقام دگټنې
لپاره تراوسه پورې (۱۸) تنو کاندیدانو خپل اسناد بشپړ کړي او
دانتخاباتو د کمیسیون له خوا یې اسناد پوره او کره گڼل شوي
دي، سره له دې چې دافغانستان داساسي قانون ، دانتخاباتو
دقانون او خپله دافغان ولس له نظره ددې کاندیدانو په جمله کې
داسې کاندیدان هم شته چې دجمهوري ریاست دمقام لپاره
دکاندیدۍ وړ نه دي ، دساري په توگه عبداللطیف پدram او
عبدالحفیظ منصور دافغانستان داساسي قانون له مخې ددې
حق نه لري، چې دجمهوري ریاست او ان دافغانستان په عامو
انتخاباتو کې گډون وکړي ، ځکه چې دوی ځانونه افغانان نه
بولي او داساسي قانون له مخې یوازې افغانان په ټاکنو کې

دگډون حق لري . دانتخاباتو د کميسيون له اعلان سره سم د ولس له خوا پرجنرال عبدالرشید دوستم ، کریم خلیلي او حاجي محمد محقق تر (۱۱۵) زیات انتقادونه شوي او هغوی یې پر بشري جرمونو تورن کړي او ددې لپاره یې گڼ شمېر اسناد هم وړاندې کړي ، خو د ټاکنو کميسيون د قانون د تطبیق په برخه کې ځان ناگاره واچوه ، د کورنیو چارو وزارت او سترې محکمې ته یې دامسئله حواله کړه ، هغوی هم د (نر!) غوندې سترگې پټې کړې او ویې لیکل چې نه بابا هېڅ خبره نه ده ، دې ټولو هېڅ گناه نه ده کړې ، نه یې کابل وران کړی ، نه یې تنظیمي جگړو کې برخه اخیستې ، نه یې یو عسکر د چاپر عزت او عفت تېری کړی ، نه یې د چاپر سرونو مېخونه ټکوهلي او نه یې چېرې لوټ او تالان کړی دی ، دا داسې سیاسي پرنښتې دي چې له گناه او خطا پاکې دي!! ، دواړو ارگانونو، کورنیو چارو وزارت او سترې محکمې پرې د بې گناهی مهرونه ولگول او د انتخاباتو کميسيون هم په هسکه غاړه اعلان وکړ چې دادی " الا بلا به گردن ملا " موږ خو دامسئولیت هغوی ته حواله کړ چې پولیس او قاضي یې نه ملامتوي ، نو موږ څه کاره یو چې چا باندې حکم کوو چې دا گناه گار دی که نه دی؟ یو شمېر نور کانديدان بیا داسې دي چې نه د (بدو) دي او نه د (بنو) هسې دشهرت نشې پسې اخیستي او ځان یې کانديد کړی ، دوی فکر کوي چی موږ خو هسې هم نه

نیمه پېړۍ یون / که نړیوال ماته وځوري؟

کامیابېرو راځه ځان مشهور کړه گوندې سبا گټونکي کانديد يو څه راکړي ، ځينې وايي څه دټاکنو په نږدې کېدو سره به ديو قوي کانديد په گټه تېرشو يو څه نغده مغده او راتلونکي کې کومه څوکۍ مقام خو به راکړي ، په همدې وجه دکانديدانو شمېر يو نيم درجن ته ورسېد. که چېرې دټاکنو کميسيون داساسي قانون او خپله دټاکنو دقانون تطبيق ته جدي پاملرنه کړې وای، نو نن به دکانديدانو دا بسندوړ جوړ نه وای . دکانديدانو دا دومره اوږد لسټ نه يوازې دانتخاباتو کميسيون ته ستونزې راولاړوي او دانتخاباتو لگښت لوړوي ، بلکې ولس ته هم ستونزې پيدا کوي ، يوزيات شمېر خلک د ووت کارت په (۱۸) عکسونو کې دخپلې خوبښې کانديد په پيدا کولو کې له ستونزو او تېروتنيو سره مخامخېږي ، سره له دې چې د (۱۸) کانديدانو له جملې څخه يوزيات شمېر په دې نه بريالي کېږي، چې زيات شمېر رايې ترلاسه کړي، ټول ووتونه تقسيم کړي او انتخابات دويم پړاو ته پاتې شي . خو دگڼو کانديدانو شتوالي کې د دا ډول خطرونو احتمال وي . د ۱۸ کانديدانو له شتوالي څخه داسې څرگندېږي، چې ځينې يې له انتخاباتي کمپاين څخه يوازې او يوازې دخپل شهرت، مالي گټو او راتلونکي کې دنورو مادي او نامشروع گټو دځوندي کولو او گټلو په نيت ولاړ دي او يو شمېر افغان ضد ، اسلام ضد او افغانستان ضد کانديدان بيا انتخاباتي کمپاين

دخپلو ناوړه اهدافو د بیان لپاره ښه فرصت او طلايي چانس گڼي .
دا ډول اشخاصو ته په نورمالو شرايطو او نورو چارو کې هېڅکله
هم داسې تبليغاتي امکانات نه برابرېږي لکه انتخاباتي کمپاین ،
خودې ټولو نادودوسره سره موږ هيله لرو چې افغان ملت به له دې
ناخوالو او ازمېښتونو څخه بريمن راووځي او ملت دښمنه عناصر
به لا پسې مختوري او کوزگوري شي .
دهمداسې ورځې په ارمان .

د فاتحي اعلان

دا لیکنه هم د ((قلموال)) جريدې پر (۱۳۸۳ل) کال په (۲) مه
گڼه کې خپره شوې ده.

اساسي قانون: پلار

لويه جرگه: مور

ملگري ملتونه: بېواکه قاضيان

د امريکا متحده ايالتونه: کوربانه

د جرگې غړي: ورونه

جمعيت، نظار شورا او ټول ستمي گوندونه: تربوران

حکومت: بې تفاوته خپلوان

افغان ملتیان: احتیاط کاري ورپرونه

مشاور وزیران: د لستونې ماران

د جمعيت، نظار شورا او نورو ستمي ډلو دهغې اوږدې، دښمنې، د

حکومت دې کفایتې او د خپلوانو د مضر احتیاط له امله، د

اساسي قانون (شلمه ماده) په حق رسېدلې ده (انالله وانا اليه

راجعون)! د اساسي قانون ددې مادې ټولو خپلوانو اود لويې

جرگې وکیلانو ته په خورا درنښت او خواشینی سره خبر ورکول

کېږي، چې سر له سبا د ټول هېواد په کچه د ښځینه وو فاتحه په

کابل کې د ملگرو ملتونو د ځانگړي دفتر (یوناما) په مرکزي او

ټولو سیمه ییزو دفترونو او د نړینه وو، معیوبینو او معلولینو فاتحه د کابل په عیدگاه جومات او د ولایتونو او ولسوالیو په جامع جوماتونو کې د درې ورځو لپاره اخیستل کېږي. د مړو شویو او وژل شویو اشخاصو په چارو کې زموږ خبریال او سیاسي مبصر لیکي چې که ډېر ژر د اساسي قانون د (۱۶)مې مادې غم ونه خوړل شي، نو دا ماده هم د شلمې مادې پر برخلیک اخته کېدی شي، نو له همدې امله له ټولو کورنیو او بهرنیو ملا امامانو څخه په ډېر درنښت هیله کېږي، چې د فاتحې د مراسمو په بهیر کې پر شلمې مادې د ویر او تبصرې په ترڅ کې د شپاړسمې مادې رنځور حالت ته هم نغوته او اشاره وکړي.

د اعلان پای

د ناسمې سرشمېرنې ناسمې اغېزې

دا لیکنه د ((قلموال)) جريدې پر (۱۳۸۳ل) کال په (۲) مه گڼه کې خپره شوې ده.

سرشمېرنه د بشري موضوع ترڅنګ یوه مهمه سیاسي موضوع هم ګڼل کېږي، په افغانستان کې هره سیاسي او قومي ډله د خپلو حقوقو د اثبات او تر لاسه کولو لپاره سرشمېرنه د یوې مهمې وسیلې په توګه کاروي، هېڅوک هم پر خپل واقعي شمېر قانع نه دي او هېچا ته هم خپله شمېر په سمه توګه معلوم نه دی، هره ډله د خپل شمېر په زیاتونه کې دومره مبالغه کوي، که دا د فرضيې د یو اړخ په توګه ومنل شي، نو د افغانستان نفوس به تر اوسني حالت څو ځله زیات شي، همدغه عوامل، ناندری او جنجالونه په افغانستان کې د یوې دقیقې سرشمېرنې اړتیا تر بله هر وخته زیاته په ډاګه کوي، یوه دقیقه سرشمېرنه به د هر چا د حقوقو برید، حد او حدود وټاکي او د شمېر د زیاتونې او کمونې په پلمه به د زیاتو امتیازاتو تر لاسه کولو او د نورو د حقوقو د غصبولو مخه ونیسي، خو که سرشمېرنه هم د سیاسي غرضونو تر سیوري لاندې ترسره شي او په قصدي او ناقصدي ډول په کې درغلی وشي او بیا همدا ناسمه سرشمېرنه د ټولني د بېلابېلو پارکو ترمنځ د سیاسي، ټولنیزو، اقتصادي، پرمختیایي او نورو امتیازاتو او حقوقو د وېش مصداق وګڼل شي، نو په ټولنه کې ډېرې زیاتې ستونزې راولاړولای شي، یوې خوا ته تر خپل ټاکلي حده زیات امتیاز

او بلې خواته زیات زیان رسېږي. د حقوقو د ناانډولۍ په دغسې یو حالت کې عدالت له منځه ځي او یو لوری مجبورېږي، چې د خپلو حقوقو د اعادې لپاره مبارزه پیل کړي او بل لوری هڅه کوي له هرې ممکنې لارې تر خپل استحقاق پورته امتیاز خوندي کړي، دا حالت د دواړو لوریو ترمنځ د ذهني او فزیکي ټکر سبب ګرځي او په پای کې دواړو لوریو ته زیان رسېږي، کېدی شي ناسمه سرشمېرنه په لنډمهالي توګه یوه لوري ته ګټه ورسوي، خو په وروستی نتیجه کې یې هېڅ لوري ته ګټه نه شته، دلته به د ټولني دژوندانه پر ځینو مهمو خواوو د ناسمې احصایې منفي اغېزو ته لنډه اشاره وکړو.

۱- پرسیاسي برخه: په افغانستان کې د احصایې د ناسمې ښوونې یا ناسمې اخیستنې یو اساسي علت همدا سیاسي اړخ دی، څوک چې په افغانستان کې قومي، سیمه ییزو او ژبنيو مسايلو ته لمن وهي او یایې تردې عنوان لاندې ګوندونه او ډلې جوړ کړي دي، هغوی د سیاسي امتیازاتو د ترلاسه کولو لپاره احصایه د یوې اساسي وسیلې په توګه کاروي، که په افغانستان کې اوسنۍ سرشمېرنه بیا هم په سمه توګه وانه خيستل شي او په شعوري یا ناشعوري ډول درغلي په کې وشي، نو دې ډول تېر ته به ښه لاستی جوړ شي، ځینې قومي ډلې تر خپل استحقاق پورته او ځینې به کښته امتیاز ترلاسه کړي. یوشمېر سیاسي امتیازونه کېدی شي هرې سیمې یا ولایت ته د هغوی د نفوسود مجموعي شمېر له مخې په پام کې ونیول شي، د بېلګې په توګه د پارلمان څوکۍ که د ناسمې احصایې له مخې ووېشل شي ځینې ولایتونه به زیانمن شي او ځینې به زیات امتیاز ترلاسه کړي، هغه

نیمه پېړۍ یون / که نړیوال ماته وځوري؟

ولایتونه چې د ناسمې احصایې له مخې ورته خپل حق نه دی رسېدلی هغوی به دخپل حق لپاره هڅه کوي او هغوی چې زیات امتیازات ترلاسه کړي خپل امتیازات به خوندي کوي، په دې وجه سیاسي بحران او ټکر ته لار اوارېږي، ددې پرځای چې د هېواد وده وکړي له کړکېچ سره مخامخېږي او کورنی بحران منځته راځي.

۲- پر ټولنیزه برخه: دولت د ټولنیز عدالت د تامین په خاطر مجبور دی د هېواد د هرې سیمې د ټولنیزو اړتیاوو د پوره کولو او اجتماعي نېبرازی لپاره د سیمې نفوس په پام کې ونیسي او د هغوی د شمېر له مخې ورته پانگه بېله کړي، خو که دلته هم عرضه د ناسمې احصایې پر بنسټ ولاړه وي او تقاضا تر هغې زیاته وي، نو په واقعیت کې د خلکو مشکل نه حلېږي او ځینو سیمو ته چې تر تقاضا او استحقاق پورته امتیاز ورکړل شوی په دې حالت کې هم د ملت پانگه بې ځایه لگول کېږي، دا حالت په هېواد کې ټولنیزه ناانډولې رامنځته کوي. د ټولني د ناانډولۍ وروستي حالت ناراضیتي اوبیا ټکر دی، اکثره هېوادونه غواړي د ټولنیزې ناانډولۍ له بحرانه ځان وژغوري او نه غواړي په خپل هېواد کې یې یوه سیمه پر بلې هغې برلاسې شي، په دې ډول به هغه یوه سیمه ټول عمر د محکومیت او بله د حاکمیت احساس وکړي، په ټولنه کې د افراط او تفریط د حالت ټینګښت په پای کې د ټولني دبربادۍ سبب کېږي.

۳- پر پرمختیایي یا ودانیزه برخه: په افغانستان کې د فردي مساوات او عدالت د تامین لپاره په کار ده، چې په ټول هېواد کې متوازنه پرمختیا رامنځته شي او په متوازنه پرمختیا کې د هېواد هر

وگړی د هېواد هر گوټ کې چې اوسېږي له خپلو مساوي حقوقو
برمخنېږي، د متوازنې پرمختیا لپاره هم ښه مصداق دقیقه سرشمېرنه
ده، که دولت سره د هېواد د هرې سیمې، ولایت یا ولسوالۍ دقیقه
احصایه موجوده وي، نو دولت کولای شي د هغې سیمې د نفوسو په
پام کې نیولو سره دښوونې او روزنې مرکزونه، روغتونونه، وړوکتونونه،
فابریکې او نورې پرمختیایي ادارې او نور اړتیا وړ مرکزونه جوړکړي. د
ساري په توگه که یوه ولسوالۍ کې یو لک تنه ژوند کوي، په هغې کې
دوه روغتونونه خو که بله کې چې پنځوس زره تنه ژوند کوي هغې کې
څلور روغتونونه جوړ شي، نو په داسې حالت کې اجتماعي عدالت
تأمین نه شو اود خلکو ترمنځ توپیري چلند وشو، د خلکو دمشکل د
حل لپاره تر ټولو ښه معیار همدا د نفوسو معیار دی، البته جغرافیایي
ستونزې، موقعیتونه او ځینې نور مسایل هم د استثنا په توگه د منلو
وړ دي، خو د متوازنې پرمختیا لپاره ښه معیار د نفوسو شمېر دی،
ځکه چې که په هېواد کې متوازنه پرمختیا رامنځته شي، د خلکو
ترمنځ د نارضايتۍ احساس له منځه ځي، ملي یووالی لا ټینگېږي او
دا کار د ټولني د لا پرمختیا سبب گرځي.

محکمه خپله د محاکمې وړ ده

دا لیکنه هم د ((قلموال)) جريدې پر (۱۳۸۳ل) کال په (۲) مه
گڼه کې خپره شوې ده.

په یو کتاب کې مې لوستي وو: "خلکو به ویل داپلانی دومره سپین سترگی دی، چې له کالیو سره دې په سترگو کې راننوزي، خو ما نه منل ځکه چې سترگې خو ډېرې کوچنۍ دي سپرې له کالیو سره څه چې یوماشی په کې ننوزي څومره سپرې په عذابوي، خو کله چې لږ رالوی شوم نو پوی شوم چې خلک له کالیو سره څه چې له بسته بسته موټرو، تعمیرونو او بلډنگونو سره دسپري په سترگو کې راننوزي، پروڼ یې هېڅ نه لرل، خونن یې موټرې، بلډنگونه او تعمیرونه ولاړ دي، خو چې ورته ووايې دادې له کومه کرل؟ نو فوراً به ځواب درکړي کوم؟ څه شی؟ داڅه دي بابا داڅو هېڅ هم نه دي، نو دې ټولو سره دې په سترگو کې راننوزي، نو زه هله پوی شوم چې له کالیو څه چې له غټو غټو مانیو سره هم سپرې دچاپه سترگو ورننوتی شي." لکه څنگه چې په طبیعت کې ډېر څیزونه دانکشاف په حال کې دي او انساني ژوند خو ترهرڅه زیات د ودې په حال کې دی، نو په دې سترگو کې راننوتل هم بېخي ډېر پرمختگ کړی دی. اوس خلک له بسته بسته بنارونو، ولایتونو، مملکتونو، لویو لویو جنایتونو سره

دسړي په سترگو کې راننوزي . يانې سپين سترگي تردې حده زياته شوې چې نور نو هېڅ سترگې او عقل پرې کار نه کوي، په تېره بيا په سياسي برخه کې. په افغانستان کې به د هېڅ سياسي گوند مشر په دې پر نه کړې چې ده گنې افغانستان کې کوم وران کار کړی، د دوی په وينا ټول ناوړه کارونه مقابل طرف کړيدي او که کوم ځای کې ده نه کوم ورانی او خطا شوي داهم مقابل لوري پرې تحميل کړيدي .

له استاد رباني سره چې کېنې نو ته به هېڅ فکر ونه کړې چې په روسيې کې چاپ شوې شپاړس نیم زره مليارده افغانۍ دده په نازکو گوتو د تنظيمي جنگونو لپاره لگول شوي دي، که د انجينر حکمتيار پلويانو سره کېنې، نو هېڅ به دا ثابته نه کړې چې دوی گنې پر کابل بنار توغندي اورولي، که دانجينر احمد شاه مسعود له پلويانو سره کېنې، نو هېڅکله به پرې ثابته نه کړې چې دوی هم چېرې پلونه، پلگوتي او بنارونه نړولي، يايې هم له روسانو سره اوربند کړی او يايې هم له وحدت حزب او اسلامي حزب سره په جگړو کې دکابل پراخه برخه ورانه کړې او افغانستان کې يې دقومي جنگ دپيل لپاره هڅې کړي دي. د عبدالعلي مزارې، کریم خليلي، اکبري او محقق پلويانو سره چې کېنې هغوی خو بېخي دامنې نه چې دوی هم کوم مېخ بې ځايه کارولی او ټکوهلی او يايې چاته بې ځايه دمړي نڅا ور بنودلې ده. د دوستم پلويان خو هېڅکله دانه مني چې ددوی عسکرو دې چېرې هم دچا ور ټکولی وي او خلک دې ددوی

د عسکرو له ژبې او لاس څخه ازار شوي وي ، دوی دخپل سیاسي ژوند په ټول بهیر کې د هېچا پر کور برید نه دی کړی ، لنډه دا چې دا ټول بې ازاره توتکی دي ، ددې ټولو دبې گناهی ثبوت هغه وخت وړاندې شو چې کله دانتخاباتو کمیسیون دکاندیدانو په اړه وویل که څوک پرې څه نیوکه لري ، نو کمیسیون ته دې ولپړي . تر دریو ورځو په کمه موده کې پرجنرال دوستم ، کریم خلیلي او حاجي محمد محقق تر (۱۱۵) زیات تورو په پورې شول چې اکثره په کې دبشري ضد جرمونو تورو نه وو ، کېدی شي پر بناغلي قانوني او نورو کانیدانو هم تورو نه وو ، یا کمیسیون ته نه وي رسېدلي او یا هم کېدی شي هغوی پرې ځان غلی کړی وي ، څرنگه چې دانتخاباتو کمیسیون ډېر زیات قوت نه لري ، نه داساسي قانون او نه هم دخپل انتخاباتي قانون دتطبيق وس لري نو مسئولیت یې له خپل سره تېرکړ او خبره یې کورنیو چارو وزارت او محکمې ته راجع کړه ، هغوی هم د نر غوندې سترگې پټې کړې ، سم له لاسه یې حکم او فتوه صادر کړل چې لگېدلي تورو نه نامستند او بې بنسټه دي او دا درې واړه بناغلي بې ازاره توتکی دي ، نو ماته بیا هغه دسپین سترگی خبره رایاده شوه چې دې وطن کې رښتیا هم دروغو او سپین سترگی بڼه انکشاف کړی دی . وگورئ له بسته بسته بنارونو ، د هېواد له پایتخت ، له دې دومره ولایتونو ، ورائیو ، دکابل بنار له (۶۵) زرو وژلوشویو بناریانو سره دسړي په سترگو کې راننوزي ، افرین دې په دې جرئت !! او بل دې پردې اخلاقي

جرئت افرین وي چې ویل یې تورو نه مستند نه وو ، عجیبه خو داده، چې اکثره وخت قاضي په قیاس استدلال کوي، چې له دې ایت شریف او حدیث شریف څخه قیاس دادی . یو چاویل : یوشی دی گرد دی ، ژپړ دی ، تریو دی ، لاس کې ځایپېړي، نو سړی خپله پوهېږي چې نارنج دی . خو چې بیا هم څوک نه پوهېږي سړی به څه ووايي؟! ایا دکابل بنار وړانی ثبوت نه دی ، ایا دکابل بنار (۶۵) زره وژل شوي بناریان سند نه دی ، آیا ددې اشخاصو خپل خپل مطبوعات سند نه دی، ایا خپله دکورنیو چارو وزارت او دسترې محکمې ودانۍ سندونه دي چې څو څو توغندي یې



دهمـدي
تنظیمـي
جنگونـو
پروخت پر
سینه ورتش
کړي دي؟ دا د
دنیا په تاریخ
کې یو ډېر
بدرنگه مثال

دی، چې دیومملکت دوه ستر ارګانونه اجرائیه او قضایه (پولیس او قاضي) دې همزمان پر جنایتکار پرده وغوروي، دوی هغه دعوامو په اصطلاح غره په پر پتوي .

نیمه پېړۍ یون / که نړیوال ماته وځوري؟

وايي دسورلی په یوه موټر کې گڼي خلك ناست وو ، له یوه څخه دباد خطا وشوه نورو ځان ناگاره كړ، دده پر شرم يې پرده خوره كړه، چې څه گڼې موږ لاشه نه دي اورېدلي، خو خطا شوي شخص به خپله پښه دموتیر پر یوه تیم راکشوله او هڅه يې كوله چې هغه ته ورته اواز تولید كړي او په دې ډول يې غوښتل چې داگني دموتیر دتیم او دده دپښې ترمنځ دټكر اواز و، نه دده هغه اصله خطا، دده دا هڅه په دې خاطر وه چې نوره سورلی تېرباسي.

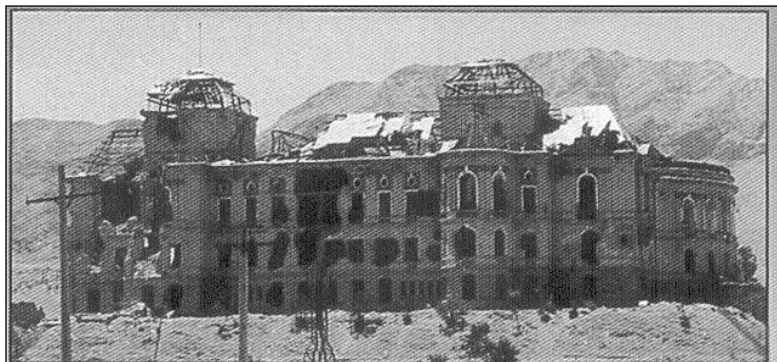

خو په سورلی کې یو تن چې دده دې حرکت ډېر په تنگ كړ، له لږ جرئت څخه كار واخيست، نو پر ورو يې ورته وويل : " ماما دغږ چاره خو دې ورته وكړه، چې د بوی چاره به يې څنگه كړې؟ " دې سره خطا شوی شخص پر اصلي موضوع پوه شو، نو اوس هم ولس دې سترې محكمې او كورنيو چارو وزارت ته وايي چې تاسې خو ددې كانديدانو دغږ چاره وكړه خپله غاړه مو بنده كړه او دوی مو بې گناه وبلل، خو د بوی چاره به يې څنگه وكړئ، دا دكابل وړانې او دهېواد نوره ويجاړي داهم تاسو ورودانوئ كه نه دا كار خپله دوی ته ورپرېږدئ؟

زه نه پوهېږم چې پر کورنیو چارو وزارت او سترې محکمې یا پولیس او قاضي باندې به انتقاد دڅومره سزا سبب شي، خو دا باید هم وویل شي چې زموږ مظلوم ولس پر هرڅه پوهېدلی که څوک جنایتکار او غله ته د اتل لقب هم ورکړي، نو ولس یې پېژني او که څوک پر رښتینو اتلانو خاورې هم واړوي، نو بیا هم ولس پرې پوهېږي، که ستره محکمه او کورنیو چارو وزارت هرڅومره هم ترسیاسي فشار لاندې وای باید داسې پرېکړه یې نه وای کړې، خپل تاریخ یې نه وای بدرنگ کړی. لږ تر لږه یې ځان غلی نیولی وای او چاته یې د بېگناهی سند نه وای ورکړی، عجیبه خبره خو داده چې دوی له خلکو نه د مجرمینو د جرمونو سندونه غواړي. نو دوی ته هم داسووال راجع کېږي چې ایا تاسو ته بناغلي دوستم، خلیلي او محقق هم دخپلې بېگناهی سند وړاندې کړي چې تاسو دهغه له مخې هغوی بې ازاره مرغی وگڼلې که څنگه؟ د دوستم، خلیلي او محقق کیسونو خو ستاسو په وینا اسنادو ته اړتیا درلوده، ایا د عبدالحفیظ منصور او لطیف پدram موضوع، چې دواړه په جار نارې وهي چې افغانان نه دي هم اسنادو ته اړتیا لري؟ بل تاسو سندڅه ته وایئ؟ خلک، مړي، وړانسی، بناړونه، هدیرې؟ سند نه دی؟ افرین دهغه قاضي او هغه پولیس پر ضمیر شي، چې تر داسې پرېکړې وروسته هم ورته په خپله بستره کې آرام خوب ورځي؟

د ښاغلي حامد کرزي یو سیاسي جرئت

دا لیکنه هم د ((قلموال)) جريدې د (۱۳۸۳ ل) کال په (۲) مه گڼه کې خپره شوې ده.

د تېرو دوه نیمو کلونو په بهیر کې د ښاغلي حامد کرزي سیاست د زیات احتیاط یو علت شاید دا وي، چې نړیوالې ټولنې او په سر کې یې د امریکا متحده ایالتونو، نه غوښتل خپل افغاني کورني ائتلافي ملگري، چې په دولت کې یې تر خپل استحقاقه زیات او پورته امتیاز تر لاسه کړی، په لنډه موده کې له دې امتیاز څخه محروم شي، په خپله کورنیو جنگسالارانو هم هڅه کوله چې د ټوپک د زور تر څنګ ځانته د ((جهاد)) او ((مقاومت)) په نامه د مشروعیت نورې لارې چارې ولټوي. خو ددې ټوپکوالو واکمنو سپین سترگي تر دې بریده ورسېده، چې له ځان پرته یې نور هېچا ته هم مجاهد نه ویلي، ان خپلو استادانو ته، که څه هم د افغان ولس او نورو اکثرو مجاهدينو په نظر دوی رښتیني مجاهدين نه وو، هر وخت یې د ائیتلافونو او سازشونو له لارې ځان قدرت ته رسولی او په سیاسي ډگر کې مطرح کړی دی. لنډه دا چې په خپله د عام ولس او د ملت د دیموکراتو شخصیتونو په ذهن کې د دوی پر وړاندې کرکه موجوده وه. دوی نه یوازې په نامشروع ډول زیات واک تر لاسه کړی و، بلکې زیاته هڅه یې کوله چې خپل واک وځواک نور هم زیات کړي، د ښاغلي کرزي او نړیوالې ټولنې له خوا د روانې شوې دیموکراتیکې او سمونپالې پروسې پر وړاندې یې زیات خنډونه

را ولاړ کړي وو. پر ښاغلي کرزي د ولس له خوا ډېرزيات انتقادونه وو، چې ولې له دې جگړه مارانو خپله لاره نه بېلوي، د ښاغلي کرزي د محبوبیت گراف د هغه د واکمنۍ په پیل کې ډېر پورته و، خو کله چې د کورنیو جگړو یو زیات شمېر اصلي لوبغاړو ته په دولت کې زیاته ونډه ورکړل شوه، نو دې گراف متوسط او ددې اشخاصو واک په دوام سره نزولي حالت خپل کړ، د سیاسي کتونکو په نظر که ښاغلي کرزي له دې ډول څوکۍ پالو او ملت ناخوښو اشخاصو څخه خپله لاره نه وای بېله کړې، نو ددې ډېر امکان و، چې ډېر خلک به په انتخاباتو هډو گډون ونه کړي او یا به کم خلک کرزي ته رایه ورکړي، بل که ښاغلی کرزي کامیاب هم شي ایا همدا اشخاص او همدا کابینه به ولس ته د منلو وړ وي او دوی به هېواد ته څه گټه ورسولای شي؟ ښاغلی کرزي کېدی شي د خپلې واکمنۍ له پیله دې نیمگړتیا ته متوجه و، خو د ائتلافي حکومتونو مجبوریتونه همداسې وي، خو اوس هم ښه او مناسب وخت و، چې کرزي صیب له ملیشه یي واکمنو او دهغو له قومندانانو څخه خپله لاره بېله کړه، خلکو همپس کرزي صیب ته ویل چې ښاغلي محمد قسیم فهیم ستا په لستونې کې د ولس له بریده ځان ژغورلی او ستاسوله شهرت او محبوبیت نه د خپل ځان په گټه کار اخلي، که دی رښتیا هم لکه څنګه چې دی یې وایي په ولس کې مطرح سیاسي شخصیت وي، نو په مستقل ډول دې ټاکنو ته ودرېږي، هله به معلومه شي، چې دی په ولس کې څومره رایې لري، کله چې ښاغلي کرزي اعلان وکړ، چې محمد قسیم فهیم به په راتلونکو ټاکنو کې زما مرستیال نه وي، نو دخلکو زړونه باغ باغ شول او دایې د کرزي یو ستر سیاسي جرئت وباله، ولس شکر وویست، چې د جمهوري

نیمه پېړۍ یون / که نړیوال ماته وځوري؟

ریاست د معاونیت پوست کې له داسې یو شخص څخه خلاص شو، چې د کابل په وړانیو کې یې غټ لاس درلود. د یوې سروې له مخې په سلو کې (۹۵) خلکو د کرزي دا عمل په غوڅه تأیید کړ، یوازې (۵) په سلو کې خلکو د احتیاط په قید وویل چې اوس به فهمیم د ټاکنو د گډوډولو لپاره هڅه کوي.

ولس نه یوازې د ښاغلي کرزي په دې عمل خوشاله دی، بلکې پردې هم ډېر خوشاله دی، چې کرزي وویل: ((که په راتلونکو ټاکنو کې بریالی شم، نو ائتلافي حکومت نه جوړوم او زما د تېر حکومت کمزوري همدغه ائتلافي حالت و)) خدای (ج) دې وکړي چې ښاغلی کرزي په انتخاباتو کې تر بري وروسته رښتیا هم یو مسلکي او نا ائتلافي حکومت جوړ کړي.

قلموال، ټوپکوال او نړیوال

دا لیکنه د ((قلموال)) جریدې د (۱۳۸۶ل) کال په (۱) گڼه کې ددې جریدې د سریزې په توگه خپره شوې ده.

درې لسيزې کېږي چې افغانستان د ټوپکوالو په منگولو کې راگير دی، ځينې وختونه داسې وو، چې ټوپکوالو په کې په يو نه يو ډول مشروعيت درلود، هغه وخت کې دوی د جنگ له مشروعيت سره سره ځينې نور ناوړه کارونه تر سره کول، ولس بيا هم په چوپه خوله زغمل. د بن تر کنفرانس او دنوي حکومت تر جوړېدو وروسته هيله دا وه چې نور به نو ټوپک، قلم او منطق ته ځای پرېږدي او د زورواکۍ دوران به پای مومي. کله چې د نړیوالو عمل څرگند شو، خبره تر بدو بدتره شوه، په پيل کې خلکو فکر کاوه چې نړیوال ځواکونه به له دې زورواکو څخه وسلې واخلي، خو وروسته څرگنده شوه چې دوی دا قومندانان ځان ته دومره نږدې کړل، چې خپل باډيگاردان يې مقرر کړل، دې سره نو د زورواکانو مړۍ لا غوره شوه، څو موده وړاندې د همغو ياغي قومندانانو له جملې څخه درېو غټو قومندانانو، جنرال عبدالرشید دوستم، جرئت او امان الله گذر د دولت پر وړاندې بغاوت او د دولت پر حيثيت يې تېری وکړ، يو د هېواد ملي بيرغ او د ولسمشر د عکس توهين وکړ، بل لوی څارنوال ته لاس واچاوه او درېيم د دولت

نیمه پېړۍ یون / که نړیوال ماته وځوري؟

پولیس بې وسلې کړل او وېبې ټکول، خو کله چې له نړیوالو ځواکونو سره د دوی دا عمل مطرح شو، هغوی وویل چې د اڅو نو د حکومت خپله معامله ده او موږ په کې غرض نه لرو، کله چې له هغوی څخه پوښتنه وشوه، چې یو جابر چې په جوزجان کې د هېواد ملي بیرغ راکوزوي، د حکومت د والي د له منځه وړلو هڅه کوي، او د هغه طالب ترمنځ چې په هلمند کې د حکومت پر والي برید کوي څه تفاوت دی؟ نو هېڅ منطقي ځواب یې نه درلود، حقیقت دادی چې دا زور واکي له ځینو بهرنیو منابعو سره رابطې لري، خپله دین محمد جرئت د هغو نیمه رسمي ملېشو مشري کوي، چې همدا اوس د بهرنیانو ساتنه او هغوی ته د اجیرو عسکرو په توګه خدمت کوي، نو دوی بهرنیو ځواکونو ته ددغه خدمت په مقابل کې دا مجوز او صلاحیت تر لاسه کړی، چې د حکومت د تکلیف سبب شي. د نړیوالو (د یوه بام او دوه هوا) دا سیاست تر اوسه پورې روان دی، که حالت همداسې روان وي، نود عدالت د تطبیق لپاره به هېڅکله لاره اواره نه شي، نه به کار د هغه اهل ته وسپارل شي، نه به د ټوپک منطق ختم شي او نه به د قلم منطق واکمن شي، ټوپکوال به د خپل د ټوپک پر زور اود نړیوالو په ملاتړ خپل جیبونه نور هم ډک کړي، اود وسله وال قوت تر څنګ به پر پانګوال قوت هم بدل شي، په آینده کې به دولسوواکۍ محور هم د همدوی په لاس کې وي، عامه ذهنیتونه به هم اغوا کوي، کلونه کلونه به ظلمت او وحشت د ولسواکۍ او دولت په نامه پر ولس حاکم وي،

غوره بېلگه یې په ولسي جرگه کې ځینې ټوپکوال پانگوال دي، چې له دې دواړو وسایلو څخه یې د خپل ځان د حاکمیت لپاره کار واخیست او د خلکو مخالف اوس دخلکو د نمایندې په توگه امتیاز تر لاسه کوي، بله بېلگه یې هغه رسنۍ دي، چې په یو نه یو ډول یې سلسله همدې ټوپکوالو پانگوالو ته رسېږي.

له نړیوالو او د افغانستان له حکومت څخه د قلموالو هیله داده، چې خپلې لنډ مهالې ځاني گټې په پام کې ونه نیسي، د عدالت د تطبیق لپاره دې هر اړخېزې هلې ځلې وکړي، قانون او عدالت دې پر ټولو یو شان تطبیق کړي، هم پر ټوپکوالو، هم پر پانگوالو، هم پر سیاستوالو، هم پر غریبانو او هم پر قلموالو.

د همداسې یو ارمان د عملي کېدو په ارمان.

ولسمشر کرزی یې گټي او مخالفین یې لوتي

دا لیکنه هم د ((قلموال)) جريدې پر (۱۳۸۶ل) کال په (۱) گڼه کې چاپ شوې ده.

په تېرو پنځو کلونو کې پر گڼو ستونزو سربېره یو زیات شمېر مثبت او گټور کارونه هم تر سره شوي، چې د افغانې ټولني د هر اړخيزې بیا رغونې او نوې جوړونې په برخه کې ډېر مثمر واقع شوي دي. په تېرو پنځو کلونو کې دوه لويې جرگې جوړې شوي، چې یوې د افغانستان لپاره زعامت وټاکه او بلې یې نوی اساسي قانون تصویب کړ، د جمهوري ریاست لپاره په ازاده او دیموکراتیکه فضا کې انتخابات وشول، د ولسي شورا او ولایتي شوراگانو لپاره انتخابات تر سره شول، دا هغه سیاسي پرمختیاوې وې، چې پر دې لنډ وخت یې کېدن ناشونی ښکارېده او د خلکو په فکر کې هم نه گرځېدل. افغانستان په تېرو پنځو کلونو کې له نړیوالې انزوا څخه راوکښل شو، اوس افغانستان د نړۍ په بېلابېلو هېوادونو کې څلورپنځوس سیاسي نماینده گۍ لري او همدغه راز په افغانستان کې د نړۍ د پنځه دېرش هېوادونو سفارتونه فعال دي، د ملگرو ملتونو شل نماینده گۍ فعالیت کوي او تر (۱۳۰) زیات نړیوال سازمانونه او انجورگاني پر کار بوخت دي، د عامې روغتیا او ښوونې او روزنې په برخه کې هم د پام وړ پرمختگ شوی دی، د ټول هېواد په کچه شپږ ویشت لوی روغتونونه، څوارلس کلینیکونه او یو سلو شل شخصي کلینیکونه جوړ شوي

دي، د زده کوونکو شمېره له یو میلیون څخه شپږ میلیونو ته پورته شوه. په پنځو کلونو کې د ټول هېواد په کچه د درې زره او پنځه سوه بنوونځیو ودانۍ نوې جوړې شوې دي، یو زر او پنځه سوه نورې هم د جوړېدو په حال کې دي، دغه راز په ټول هېواد کې دوه سوه پنځه او یا دینې مدرسې هم جوړې شوي دي، چې شپېته زره طالبان علمان په کې زده کړې کوي، همدارنگه په هر ولایت کې یو یو عالی دارالمعلمین جوړ شوی او د پوهنتونونو شمېر د ټول هېواد په کچه (۱۹) ته رسېدلی دی، چې د محصلینو شمېره یې څلوېښت زرو تنو ته پورته شوې ده.

د کلیو پراختیا او بیارغونې په برخه کې (۱۰۲۰۷) پروژې تکمیل شوي او د مخابراتو په برخه کې تر لسو زیاتو شرکتونو (اووه سوه میلیونه) ډالره پانګه اچولې، د هغو بهرنیو او کورنیو موسسو او خصوصي شرکتونو شمېر چې په افغانستان کې یې پانګه اچولې (اووه زرو) او دټولې پانګې رقم یې پنځه ملیارده ډالرو ته رسېږي، دغه راز په سلګونو نور مهم کارونه تر سره شوي دي. په مجموعي ډول په تېر و پنځو کلونو کې له نړیوالې ټولنې څخه نږدې شل ملیارده ډالره مرسته راجلب شوې ده، سربېره پر دې ولسمشر چې هر کله هر هېواد ته سفر کړی په لسګونو او سلګونو ملیونه ډالره مرسته یې راجلب کړې، خود ملت غټ تشویش او انتقاد په دې کې دی، چې دا ټولې راجلب شوې مرستې پر خپل ځای او د ولس په درد نه لګېږي، ددوی مخالفان لکه طالبان او نور د دولت بیا رغول شوې پروژې له منځه وړي، مکتبونه سيزي او روغتونونه ویجاړوي، د دولت دولتي مخالفان بیا په درغلی او کرپشن ککړ دي او جمهور

نیمه پېری یون / که نړیوال ماته وځوري؟

رئیس چې څه په سارا کې گتې، دوی یې په کور دننه لوتې، تر څو چې دولت د دغو حکومتې او نا حکومتې مخالفانو پر وړاندې یو قوي دریغ غوره نه کړي، ډېره سخته ده چې دا مرستې ولس ته ورسېږي، دا مرستې اوس د اوبو هغه سربند ته ورته دي، چې ډېرې اوبه پرې سورې وي، خو د لارې په اوږدو کې له هر سوري څخه دا اوبه بېرته وځي او اصلي ځای ته بیا ډېرې کمې اوبه رسېږي او یا هېڅ نه رسېږي.

د افغانستان دولت په دوو جبهو کې

دا لیکنه د ((قلموال)) جریدې پر (۱۳۸۶ل) کال د په (۱) گڼه کې خپره شوې ده.

د بن کنفرانس په توافقاتو او تر هغه وروسته پراوونو کې د نړیوالې ټولنې او د افغانستان د حکومت یوه غټه اشتباه دا وه، چې ټوله توجه یې یوازې تر حکومت بهر مخالفینو (طالبانو) ته واړوله او هغه ډلې یې بېخي له یاده ووتلې، چې تر طالبانو دمخه یې افغان ولس ته خپله بدرنگه ماضي پرې ایښې وه او اوس د امریکایي ځواکونو په زور یو ځل بیا واک ته رسول شوې وې. دې کې هېڅ شک نه و، چې افغان ولس له طالبانو تر یوزې رسېدلی و، خو پخوانیو تنظیمونو په تېره بیا شمال ټلوالې هم د خلکو په ځینو کې گلونه نه وو ایښي، بلکې په کورنیو جگړو کې یې تر ټولو بد ریکارډ درلود. دولت او نړیواله ټولنه ورو ورو له ړنگ شویو طالبانو سره په جنگ کې پرېوتل. دولت د داخلي ریفورم او اصلاحاتو پرځای د طالبانو پر ضد جگړې ته ترجیح ورکړه، څرنگه چې خلک د دولت له یو شمېر زورواکو جنګیالیو څخه نا ارامه شول، نو طالبانو دخپل بهرني ملاتړ تر څنګ له دې حالت څخه هم ښه گټه پورته کړه او د زور او رضا له لارې یې د خلکو په منځ کې بیا ځالې جوړې کړې، پر کلیوالي سیمو د بهرنیو ځواکونو بې رحمه بمبارۍ او د هغو په ترڅ کې د بې شمېره ملکي وګړو وژنه، د طالبانو تېر ته ښه لاستی برابر کړ او هغوی یې له دولت څخه د ولس د لرې کولو په هیله کې تر ډېره حده بریالي کړل. له بلې خوا د طالبانو پخوانۍ مخالفې جبهې یا په څرګندو الفاظو پخوانۍ او اوسنۍ شمال ټلوالې چې هر

نیمه پېړۍ یون / که نړیوال ماته وځوري؟

وخت یې د بهرنیو ځواکونو له موجودیت او لاسوهنې څخه د خپل ځان په گټه کار اخیستی، له دې ترینګلي حالت څخه لا گټه پورته کړه او په دولت کې یې خپل موقف لاپسې قوي کړ. ان تر دې پورې چې د دولت هر اصلاحي حرکت یې له وسلوال چیلنج او گواښ سره مخامخ کړ. دوی له بهرنیو ځواکونو سره د ساختماني، اقتصادي او امنیتي قراردادونو او همدارنگه د دولت له څوکیو څخه د نامشروعو گټو له لارې پر یوه ستر اقتصادي قوت بدل شول، اوس نه یوازې د یوه نظامي قوت په توګه مطرح دي، بلکې د اقتصادي ځواک په کار اچولو سره یې اجیرې رسنۍ هم په کرایه رانیولي او عامه ذهنیت هم اغوا کولای شي، غوره مثال یې څو رسمي او نا رسمي جنگیالي لکه دوستم، جرئت، امان الله گذر او نور دي، چې د امنیتي کمپنیو په نامه یې خپلو او خپلوانو ته جوازونه اخیستي او په دې کمپنیو کې یې خپلې پخوانۍ ملېشې ځای پر ځای کړي، په دې ډول په اصطلاح، د خارجي کمپنیو ساتنه کوي او هغوی یې په مقابل کې موتي له پیسو ډکوي. په دې ډول ددې خلکو ملېشې هم خوندي شوې او په اصطلاح قانوني بڼه ورکړل شوې او پیسې هم ترلاسه شوې، د افغانستان په تېر دېرش کلن سیاسي بهیر کې وسلې او پیسې دوه هغه اساسي عناصر وو، چې د پوهې، اخلاقو، عدالت او حقوقو ځای یې نیولی دی. په همدې خاطر که جرئت، گذر، دوستم او نور هر ډول عمل ته لاس اچوي، د خطر احساس نه کوي، نو که خلک له دې اشخاصو څخه تر پوزې راشي، نو له طالبانو پرته د خلاصون بله هېڅ مرجع نه شته.

د دوو ولس دښمنه عناصرو پر وړاندې د نړیوالې ټولنې دوه گونې چلند، افغانستان له داسې یوه سخت ناورین سره مخامخولای شي چې تر تېرو ناورینونو به یې د خطر احتمال زیات وي. د بهرنیو ځواکونو او د افغانستان د دولت دا چلند، حکومت د ولس په عامه ذهنیت کې

د بې باورۍ له بحران سره مخامخوي او مشکلات لاپسې ژوروي. دې کې هم شک نه شته حکومت ددې پوره وس نه لري، چې پر یوه وخت له دواړو مضرو پدیدو سره جگړه وکړي یوازېنی مرجع چې باید له حکومت سره هر اړخیزه پوځي او سیاسي همکاري وکړي، هغه نړیواله ټولنه ده، چې د دولت داخلي مخالفین د دوی د الوتکو او تورو ترسیوري لاندې ژوند ته دوام ورکوي، نړیواله ټولنه چې په هلمند، زابل، کندهار او نورو سیمو کې د دولت د یوه مخالف وسلوال لپاره بې دوه پنځوس (B52) الوتکې پورته کوي او د یوه طالب په خاطر ټول کلی له خاورو سره برابرې، ولې د هغه باغي قومندان پر ضد چې په شبرغان کې د حکومت والي کلابندوي او د وژلو هڅه یې کوي او د زرگونو افغانانو قاتل گڼل کېږي، د خپلو الوتکو تشه یوه گزمه نه ورلېږي؟ خو چې نړیوال ځواکونه او د افغانستان حکومت د نږدې او لرې زورور او کمزوري خطر تر منځ تفاوت ونه کړي او یا لږ تر لږه د دولت ټولو مخالفینو ته په یو نظر او موافقینو ته په یوه سترگه ونه گوري، ډېره مشکله ده، چې ددې مشورې سر پیدا شي، جنگ به همداسې دوام کوي د افغانستان ودانۍ به ورو ورو تباه کېږي او نړیوال ځواکونه به هم بلاخره د شوروي اتحاد د پوځونو پر برخلیک اخته کېږي. هغه وخت بیا د شمال ټلوالې ملېشې دوی د ډوبېدو له خطر سره نه شي ژغورلای، ځکه چې دا ملېشې، په لږ تغیر سره له پخواني شوروي اتحاد سره هم ملگرې وې.

ناتو او ائتلاف ځواکونه او قومي تصفیه

دا لیکنه د ((قلموال)) جریدې پر (۱۳۸۶ل) کال په (۳)مه گڼه کې چاپ شوې ده.

د ائتلاف او ناتو ځواکونه ورو ورو هغه حالت او عمل ته ورنږدې شوي چې د شوروي د پوځونو د يرغل پر مهال هغوی په پښتون مېشتو سیمو کې تر سره کاوه. شورویانو داسې فکر کاوه چې په افغانستان کې به د پښتون مېشتو سیمو د خپلو له لارې د افغاني ټولني د واک عنعنوي سیستم بدل کړي او دوی به د خپلو څو تنو لاسپوڅو له لارې پر افغانستان واکمن شي، نو په همدې وجه یې په ټول افغانستان کې نږدې دوه نیم ملیونه کورونه وړان کړل او سلامتې سیمې او ولسوالۍ یې له وگړو تشې کړې، ټول افغانستان خو په تېره بیا کونړ، ننگرهار، پکتیا، خوست، پکتیکا، کندهار، هلمند، فراه، زابل او نورې هغه سیمې وې، چې روسانو ډېرې زیاتې خپلې، د ائتلاف او ناتو ځواکونه هم په قصدي یا نا قصدي ډول هغې مرحلې ته رسېدلي چې روسان په کې واقع وو. پر ودونو بمباري، پر جنازو بمباري، د شپې له خوا پر کلیو بمباري ټول هغه شباهتونه دي، چې د روسانو له چلندونو سره سمون خوري، په تېرو شپږو میاشتو کې لږ تر لږه لس زره کسان په جنوب او جنوب شرق کې د ژوند له نعمت نه بې برخې شوي، چې ددې مطلق اکثریت ملکي وگړي دي. سره له دې چې د ملکي وگړو پر وژنه د افغانستان ولسمشر حامد کرزي څو ځله خپله ژوره خواشیني څرگنده او د ناتو او ائتلاف ځواکونو ته یې خپله اندېښنه په ډاگه کړه، خو هغوی لکه چې په افغانستان کې هېڅ حکومت نه وي، د ولسمشر په خبره او اندېښنه سر نه گروي. ناتو او ائتلاف ځواکونه په حقیقت کې هغو

خلکو ته د خپل عمل سزا ورکوي چې د اوسني دولت مشر حامد کرزي ته يې په ډېره مينه، اخلاص او اتفاق رایه ورکړې او دا عامه وژنه او قومي تصفيه دهمغه عمل «انعام» دی. که نړیوال ځواکونه او دهغوی کورني تاليه ختي، مخبرين او جاسوسان پر دې فکر کې وي، چې د طالب او القاعده له نامه څخه په غلطې استفادې به د اکثريت دقومي تصفیه او عامه وړانۍ له لارې خپلو شومو هدفونو ته ورسېږي او کورني مخبرين به د پرديو په زور، ځان اکثريت او پر دولت واکمن کړي، نو دا خوب دې د افغانستان تېر تاريخ او د عوامو په اصطلاح اوبو ته تېر کړي، دچنگيز، هلاکو، انگرېز او روس پر وړاندې دې د افغانانو د جگړو تاريخ وگوري، هغوی هم ډېرې قومي وژنې وکړې، ډېر کله منارونه يې جوړ کړل، ډېر سرونه يې تر خاورو لاندې کړل، خو بيا هم په پای کې په خپله مات شول، داسې مات شول چې د ځان د راتولولو وس يې هم پيدا نه کړ. يو ځل بيا بهرنيو ځواکونو ته وايو، هغه څوک چې تاسو په غېږ کې نيولي او تاسو ته ناسم رپورټونه درکوي، دا اشخاص نه تاسو، نه افغانستان او نه دې نظام ته وفادار دي، دوی له روس او ايران سره د يارانې ډېر پخواني تارونه لري، دوی ستاسو له زور او ځواک څخه گټه پورته کوي، د خپلو اوخپلو بادارانو د ارمانونو لپاره کار کوي او که تاسې خپل چلندونه بدل نه کړئ، نو پر يو ډېر ناوړه برخليک به مو اخته کړي.

وما علينا الالبلاغ

د ښوونځي سوزونه د ژوند سوزونه

دا لیکنه د ((قلموال)) جريدې د (۱۳۸۶ل) کال په (۲)مه گڼه کې دهغې د سريزې توگه راغلې ده.

کله چې جاپان په دویمه نړیواله جگړه کې ماتې وځوړه او درانه زیانونه ورته واوښتل، نو سم له لاسه ورسره د جاپان د بیارغونې مساله مطرح شوه. دا چې بیا رغونه باید له کومه ځایه پیل شي او څه ډول پیل شي؟ په دې باب گرم بحثونه وشول، د جاپان په پارلمان کې ځینو وکیلانو وویل، چې جاپان باید زراعتي شي، ځینو وویل جاپان باید صنعتي شي، له دې لارې به هم جاپان اباد شي او هم به د جگړې د ناوړین جبیړه وشي، خو د پارلمان یو وکیل وویل: ((جاپان باید انساني شي)) ((انساني په دې مانا چې موږ باید تر هرڅه دمخه تعلیم ته توجه وکړو، کله چې موږ په تعلیمي ډگر کې زیات پرمختګ وکړو، هم خپل هېواد صنعتي او هم زراعتي کولای شو، خو که علم ونه لرو، نه په زراعت او نه په صنعت کې پرمختګ کولای شو)) همغه و چې جاپان تر هر څه دمخه او تر هر څه زیات تعلیم ته پاملرنه وکړه، نن جاپان هغه هېواد دی چې هېڅ نالوستی شخص نه لري، له همدې کبله د نړۍ

تر ټولو پرمختللی هېواد دی. دا چې په افغانستان کې ولې د تعلیم مخه نیول کېږي، بنوونځي تړل کېږي او سوځول کېږي، دا څه تصادفي خبره نه ده، په افغانستان کې د جگړې اوربلوونکي پر دې پوهېږي چې کله یو چا تعلیم وکړ، هغه د انسانیت او سړیتوب مدارجو ته رسېږي او کله چې څوک په انساني ارزښتونو سمبال شو، په هغه کې د زغم، تحمل او ښه ژوندانه روحیه پیاوړې کېږي او دا ډول اشخاص بیا په اسانۍ نه حاضرېږي، چې د چا په مقابل کې ناشعوري وسلواله جگړه وکړي. نو د افغانستان فزيکي دښمنان مخکې تر دې چې په یوه سیمه کې اساسي جگړه پیل کړي، فکر کوي هلته باید د جگړې لپاره ذهني محیط برابر کړي او د جنگ لپاره پراخه بشري قوه په پام کې ونیسي، کله چې په افغانستان کې د پخواني شوروي د یرغل پرمهال افغانانو جهاد او جنگ پیل کړ، نو یو شمېر بهرنیو او کورنیو کړیو افغانستان کې بنوونځي په نښه کړل، بنوونه او روزنه یې په کمونیستي رژیم پورې وتړله او دا یې له کفر او الحاد سره معادل وگڼله، سره له دې چې افغان ولس له زده کړې سره مینه لرله، خو د روسانو پر ضد د جگړې عامه روحیه دا وه چې بنوونځي باید وسوځول شي، په نتیجه کې په ټول افغانستان کې نږدې درې نیم زره بنوونځي ویجاړ او وسوځول شول او د نږدې اوه ملیونو افغانانو د زده کړې مخه ونیول شوه، ددې وقفې په

نتیجه کې په هېواد کې داسې یو نالوستی قشر راوتوکېد، چې د تعلیم په انډول د وسلې له کلتور سره ډېر نږدې و. دا نسل بیا د یوې ارزانه بشري قوې او نسبتاً وړیا کارگر په توګه په پاکستان او ایران کې استخدام شو او د پردیو هېوادونو د مانیو په ابادونې یې خپله انرژي ولګوله. اوس یو ځل بیا یو شمېر ګاونډي هېوادونه په تېره بیا ایران او پاکستان غواړي له هغه زور فورمول څخه کار واخلي، یو ځل بیا زموږ پر هېواد د تیارو لمن خوره او د رڼا لاره ډب کړي. پاکستان پخوا د جهادي فعالیتونو په ترڅ کې د افغانستان ښوونځي تباہ کړل او دا ځل پاکستان او ایران دواړه په ګډه غواړي دطالبې فعالیتونو په بهیر کې د افغانستان ښوونځي یو ځل بیا د اور له کومې تېر کړي. طالبانو که لږ عقل هم لرلای، نو له تېرې تجربې څخه یې باید ښه پند اخیستی وای، نه یې باید د پاکستان او نه یې هم د ایران هیلې پوره کړې وای، دوی ته یو ځل تجربه شوه، چې حکومت په څو طالبانو او ملایانو نه چلېږي، نو که دوی چېرته د حکومت کولو ارمان لري، هم ښوونځي ورته پکار دي او که ژوند کول غواړي، هم ښوونځي ورته په کار دي. د دنیا په تاریخ کې به ډېر کم مثالونه پیدا شي، چې کوم سیاسي یا نظامي حرکت دې د مکتب او تعلیم مخالفت وکړي، موږ له نړیوالې ټولنې څخه هیله کوو چې د ښوونځیو د سوځولو په برخه کې د ایران او پاکستان د اوږدې ستراتیژۍ مخه

ونیسې، له طالبانو څخه مو غوښتنه ده چې نور نو د رڼا مخالفت ونه کړي، د ښوونځیو له سوځولو لاس واخلي او زموږ معصوم کوچنیان پرېږدي، چې په ارامه د خپلې مور، خپل کلي، خپل جومات او خپل ښوونځي په لمن کې په مینه درس ولولي او خپل راتلونکي ته پانگه جوړه کړي.

هر څه رانه واخله خیال او فکر مې مه وژنه
دې کې مې وطن ته لوی تاوان لیدلی دی.

د نړیوالې ټولني پاملرنه: د افغانانو لپاره يو طلايي چانس

دا لیکنه د ((قلموال)) جريدې د (۱۳۸۶ل) کال په (۲)مه گڼه کې چاپ شوې ده.

په نړۍ کې کمو ټولنو او ولسونو ته داسې يو چانس برابرېږي، چې د ټولې نړۍ په تېره بيا د شتمنو هېوادونو د پاملرنې وړ گرځي، پر افغانستان باندې د پخواني شوروي د يرغل پر مهال افغانستان ته د ټولې نړۍ د ځواکمنو هېوادونو پام را اووښت، خو هغه وخت نړۍ پر دوو قطبونو وپشل شوې وه او پوځي انډول په نړۍ کې نسبتاً برابر برېښېده. دې پوځي او سياسي انډول هغه وخت افغانستان ته ځکه زيات زیان ورساوه، چې هر يوه په افغانستان کې د خپلې خوښې نظام د راوستلو لپاره پوره پوځي امکانات رالېږل، دې کار جگړه اوږدوله او د افغانانو د بشري زیان کچه يې اوچتوله، د يوه اوږده، خونړي، نا اټکله او نا انډوله جنگ په نتيجه کې د جگړې يو لوری (شوروي پلو) کمزوری او له ماتې سره مخ شو. لويديزې او په اصطلاح ازادې نړۍ چې د شوروي په حذف سره په افغانستان کې خپل اصلي ارمانونه او تشويشونه بريالي او حل وگڼل، نوافغانستان يې له څېرمه هېر کړ، همدا وخت پر افغانستان د تنظيمي گډوډۍ يوه ترخه څپه تحميل شوه او ورپسې د طالبانو سخت دريځی او تريخ نظام واکمن شو، دې حالاتو لس کاله دوام وکړ او په

نتیجه کې د افغانستان زیاتره شتمنی، فرهنگ او د اقتصاد شیره وزبېښل شول، د طالبانو او امریکې د متحده ایالتونو تر منځ د ټکر په نتیجه کې د طالبانو نظام ړنگ شو، نو د نړیوالو پاملرنه یو ځل بیا افغانستان ته را واوښته، د نړۍ د پاملرنې له امله په افغانستان کې نه یوازې د سیاسي نظام رنګ بدل شو، بلکې د هېواد د فزیکي بیارغونې په برخه کې هم ډېر ګټور ګامونه پورته شول، خو دا ګامونه بیا هم دومره نه دي، چې د هېواد د خلکو ټولې هیلې او اړتیاوې دې خړوب کړي. د شمېرنو له مخې پر افغانستان باندې د شوروي د یرغل پر مهال د افغانستان پر خپلو شتمنیو سربېره، په مجموعي ډول (۹۵) ملیارده ډالره پخواني شوروي اتحاد او (۶۵) ملیارده ډالره د امریکا متحده ایالتونو او د هغو ملګرو، په افغانستان کې د جنګ د دوام لپاره لګولي دي، که ددې ټولو پیسو تخریبي ظرفیت محاسبه کړو، نو افغانستان ته یوازې په مالي برخه کې په سلګونو ملیارده ډالره زیان ور اوښتی دی. په تېرو شپږو کلونو کې د نړیوالې ټولنې د ټولې شوې مرستې یا وعدو کچه نږدې دېرشو ملیارده ډالرو ته رسېږي، دا په داسې حال کې ده، چې ددې پیسو تر نیمايي زیاته برخه په یوه نه یو ډول بېرته د همدې مرستندویه هېوادونو او په هغو پورې تړلو موسساتو له خوا، له افغانستان څخه ایستل شوې او پاتې نیمايي یې هم د هېواد په داخل کې د پوره ټولنیزو او دولتي ظرفیتونو د نشتوالي له امله، په مناسب ډول نه ده لګول شوې. د ځینو شمېرنو له مخې افغانستان لږ تر لږه دوه سوه ملیارده ډالرو ته اړتیا لري، چې له جګړې راپیدا شوي ټول ټیونه پرې ورغول شي او د ټولني اساسي فزیکي او فرهنگي جوړښت پرې جوړ شي. خو له دې سره سره د نړۍ له خوا چې کومې مرستې همدا

نیمه پېړۍ یون / که نړیوال ماته وځوري؟

اوس افغانستان ته ورکړل شوي، که دا هم په سمه بڼه او کیفیت لگول شوې وای، د نوې رغونې لپاره به یې اساساً ښه کار ورکړی وای. که چېرته په هېواد کې جگړه له منځه تللې وای او دجنگ نوې څپې نه وای راټوکېدلې نو کېدی شول، چې په حکومت کې د هغو کسانو لمن هم ژر ټوله شوې وای چې همدا اوس یې په نامشروع توګه د حکومت د واک او ځواک اساسي رگونه نیولي او لا هم ګډوډي ټوکوي او د نور امتیاز په لټه کې دي. اوس په افغانستان کې په حقیقت کې دوه ډلې د بې ثباتۍ لپاره سخت لېوال دي، یوه ډله د طالبانو تحریک دی، چې په ښکاره او څرګند ډول یې د حکومت او ټولې نړۍ په مقابل کې جگړه پیل کړې او بله د حکومت په داخل کې یو شمېر هغه ډلې دي، چې له روسیې، ایران او ځینو نورو هېوادونو سره خواره اړیکي لري او په اوسنۍ سیاسي ترمینالوژۍ کې ((د ملي جبهې)) په نوم نومول شوې ده. د طالبانو او ددې ډلې د مخالفت توپیر دادی، چې دوی د نړیوالې ټولنې له مرستو څخه برخمن دي، هم د حکومت امتیازات اخلي، هم د نړیوالې ټولنې د دوستۍ ویاړ لري او هم د هغوی پر وړاندې، په پټو غونډو او ناستو کې، د ایران او روسیې له هیلو سره سم حرکت کوي، دوی له همغې میدیا څخه چې د غرب په تېره بیا د امریکا د متحده ایالتونو په مالي لګښت میدان ته راوتلې، د ایران د کلتوري يرغل، مذهبي او سیاسي اهدافو لپاره کار اخلي او هم د تصنعی دیموکراسۍ په ښودلو سره ځان د طالبانو د مخالفینو په توګه څرګندوي او امریکا ته ځان نږدې کوي، په نتیجه کې دواړه ډلې هم طالبان او هم پخواني شمال ټلواله (اوسنۍ ملي جبهه) دواړه د هېواد په بې ثباتۍ کې د اساسي عاملینو په توګه کار کوي. دا دواړه یوه د هېواد په جنوب او بله په شمال کې سوله او ثبات

ګواښي، د شمال ټلوالې د خطر امکاناتو ته باید په دې هم زیات پام وشي، چې د دوی خطر ډېر نږدې دی. د طالبانو او شمال ټلوالې د نامشروع حرکتونو په نتیجه کې کېدی شي زموږ هېواد یو ځل بیا له سیاسي بحران سره مخامخ شي او که حالت همداسې په منفي ډول دوام وکړي، ددې امکان شته چې د نړۍ یو شمېر هېوادونه ورو ورو له افغانستان څخه خپلې پښې سپکې کړي، دا احتمال هم شته چې ګاونډي هېوادونه په تېره بیا پاکستان له غربي نړۍ سره موافقې ته ورسېږي او د افغانستان سیاسي برخلیک یو ځل بیا پاکستان ته ور حواله کړي، پاکستان غربي نړۍ ته په ذهن کې دا خبره کېنولې، چې د لودیزې نړۍ د ګټو د خونديتوب په تضمین د افغانستان د سیاسي ادارې او کنترول وس لري، نو په دې وجه به پاکستان د یوه احتمال په توګه د پخوا په څېر هم د غربي نړۍ مرستې تر لاسه کړي او هم به د افغانستان پر برخلیک لوبې وکړي او دا هغه حالت دی، چې تر دې د مخه یو ځل په افغانستان کې پېښ شوی و. کېدی شي د پاکستان اصلي چارواکي په دې محاسبه کې تېروتي وي، ځکه که نړیوال ځواکونه له افغانستان څخه ووځي او نړۍ یوځل بیا افغانستان هېر کړي. افغانستان به یو ځل بیا د سیمه ییزو ځواکمنو هېوادونو د سیالی پر ډګر بدل شي، دا ځل ایران په سیمه کې هغه هېواد دی چې تر پخواني حالته ډېر غښتلی او د اتومي وسلو د درلودلو په درشل کې دی، په افغانستان کې یې هر اړخیزې مذهبي، سیاسي او ژبني رینډې ځغلولي او د یو شمېر اقلیتونو د حقوقو مدعیان یې هم په لوړه بیه رانیولي، روسیه هم یو ځل بیا د یوه غښتلي پوځي او اقتصادي قوت په توګه څرګندېږي، چین او هند د سیمي غټ اقتصادي قوتونه دي. په دې سیمه ییزو قوتونو کې روسیه ،

نیمه پېړۍ یون / که نړیوال ماته وځوري؟

هند او ایران د پاکستان اساسي سیالان دي، هېڅکله هم دې ته حاضر نه دي، چې په افغانستان کې د پاکستان پراخ نفوذ وزغمي، په نتیجه کې به یو شمېر پاکستان ضد ډلې او قوتونه منسجم کړي او په افغانستان کې به یو ځل بیا داسې جگړه پیل شي چې دا ځل کېدی شي، د هېواد سياسي هويت او ځمکنۍ بشپړتیا هم له گواښ سره مخامخ کړي، نو اوس د ټولو هېوادپالو افغانانو دا دنده ده، چې په دقیق ډول د هېواد کورني او بهرني دښمنان تشخیص کړي، د هغوی له نیتونو، توطیو او حرکتونو څخه ټول هېوادوال خبر کړي او د هغو مخه ونیسي. د نړیوالې ټولنې له دغې پاملرنې څخه چې اوس یې افغانستان ته لري، باید تر خپلې وروستۍ کچې گټه پورته کړي، له دې حالت څخه باید داسې گټه واخیستل شي، چې د افغانستان ټول ټپونه پرې ورغول شي او مهم ضرورتونه پرې پوره کړي، افغانستان باید په خپلو پښو ودرېږي، له گاونډیو سره په واک و ځواک کې برابر شي آن تر دې چې په هر ډگر کې دخپلو گټو د ساتنې او پالنې وس لري، موږ باید د خپلو گاونډیو همېشني گواښ ته همېشه متوجه اوسو، د تل لپاره پر پرديو مرستو ډډه ونه لگوو، د نړیوالو مرستې، کومکونه او ځواکونه به همېشه نه وي، خو زموږ د گاونډیو رقابتونه او گواښونه کېدی شي، همېشه وي او په تېره بیا تر هغه وخته پورې چې موږ کمزوري یو.

احمدی نژاد په افغانستان کې نژادي پارونې کوي

۱۰ لیکنه د ((قلموال)) جريدې د (۱۳۸۶ل) کال په (۲)مه گڼه کې
چاپ شوې ده.



د ایران د اخوندانو
رژیم چې داسلامي
جمهوریت تر چتر
لاندې د اسلام په
نامه جوړ شوی ،
په حقیقت او
ماهیت کې د اسلام
روح نه تمثیلوي.
دوی هم لکه د یو
شمېر نورو سیاسي

ملایانو په څېر دین او مذهب د خپلو سیاسي اهدافو د خونديتوب
وسيله گرځولې، خپلو مخالفینو ته یې له دین او مذهب څخه یو لا
ځوابه منطق جوړ کړی او خپل مشروع او نا مشروع مخالفین پرې له

نیمه پېړۍ یون / که نړیوال ماته وځوري؟

منځه وړي. په شرقي ټولنو په تېره بیا په اسلامي نړۍ کې ځینو ډلو د دین د احکامو خلاف له دین څخه یوه داسې وسیله جوړه کړې، چې که هر سیاسي گروپ په پیل کې ونیوله، نو د همغه شوه او خپل مخالف پرې په اسانۍ سره وهلاي او ټکولای شي. د ایران اخوندانو هم په پیل کې اسلام جر کړی (نیولی) دی، خو په اسلام کې هم دوی ټول اسلام ته نه، بلکې یوازې جعفری فقهې یا شیعیه مذهب ته ترجیح ورکوي. د ایران شیعیه اخوندان غواړي په نورو اسلامي هېوادونو کې د شیعیه اقلیتونو له لارې خپله مذهبي پراختیا او د هغې تر چتر لاندې خپله فاشیستي نظریه او هیله برې ته ورسوي. دوی د ایران له طبیعي منابعو نه په گټې اخیستو سره غواړي په نورو هېوادونو کې شیعیه لږکي د خپلو حکومتونو پر ضد راوپاروي او هلته سیاسي او ټولنیزه بې ثباتي رامنځته کړي. دوی په لبنان، عراق، افغانستان او ځینې نورو هېوادونو کې همدا اوس دا جنگ گرم ساتلی او په ځینو هغو هېوادونو کې چې شیعیه گان په کې نه شته هلته بیا د فارسي ژبې د پراختیا او کلتوري یووالي تر نامه لاندې خپل فعالیتونه کوي، لکه تاجکستان او د منځنۍ اسیا ځیني نور هېوادونه. ایران په افغانستان کې د جهاد په کلونو کې د اهل تشیع اته بېلابېلې ډلې جوړې کړې او بیا یې د ((حزب وحدت اسلامي افغانستان)) په نامه سره متحدې کړې، دا ډلې اوس کله سره بېلې او کله سره یو ځای وي، ریموت کنټرول یې د ایران په لاس کې دی، راتولول او بېلول یې د ایران له خوا کېږي، القاب، تخلصونه او

نومونه یې د ایران له خوا ټاکل کېږي، چاته شیخ، چاته اخند، چاته حجة الاسلام او چا ته ایت الله لقبونه او رتبې ورکول کېږي، ږیرې، تورې لونگی او سلیقې یې په ایران کې ډیزاینېږي او بیا افغانستان ته صادرېږي، چا ته د قم مدرسې جوړوي، چا ته ((خیابانونه)) چا ته ((دانشگاوې)) او چا ته هم ((استانونه))، چاته ((تلویزونونه)) او چا ته ((کوثر))، ((نور))، ((نورین)) او ((تمدن)) خو دا ټول داستانونه چې گوري سر یې دلته او بېخ یې ایران ته رسي. د افغانستان په حکومت کې هم د پاکستان ځای اوس ایران نیولی، ایران که هر څه وغواړي کولای یې شي، حتی حکومت یې له ډاره امریکایانو ته هم نه شي ویلای، کله چې ایرانی وسله ونيول شي، نو بیا د حکومت ځیني ایران پلوه ډنډورچیان وایي، چې دا نو په ((تور بازار)) کې نیول شوې، له دې څخه معلومېږي، چې یوازې د ایران وسله په تور بازار کې اخیستل شوې او بیا دلته خرڅېږي او د نورو ټولو هېوادونو وسلې په ((سپین بازار)) کې ایران



اوس په هرات، بامیان، میدان وردک، کابل، غزني، فراه، نیمروز، بلخ او نورو ولایتونو کې د مذهب تر چتر لاندې پراخ نژادي کمپاین پیل کړی، خپلو پلویانو ته پیسې، وسلې او امکانات لېږي، چې

نیمه پېړۍ یون / که نړیوال ماته وځوري؟

هم په حکومت کې حساسې سیاسي څوکی ترلاسه کړي، هم ځمکې راوښي، هم ځان ته مخصوص ښارگوټي جوړ کړي، چې سبا ته د ایران د سیاسي اهدافو لپاره ښه وسایل برابر شي. که د افغانستان حکومت په ملي کچه د ایران د لاسوهنې مخه ونه نیسي، نو یو وخت به افغانان د ایران د هر اړخیز یرغل د دفعې او رفعې لپاره ډېره زیاته قرباني ورکړي او د شوروي تر یرغل به هم افغانستان ته په زیاته او درنه بیه پریوزي.

**د مذهب دعوو دې پرېږده سړي خوره
ستا دعوو هله صحیح ده چې انسان شي.**

د افغانستان اساسي قانون او انتخابات

دا لیکنه په کابل کې د (ودان افغانستان) د موسسې له خوا د انتخاباتو په اړه په یوه جوړ شوي سیمینار کې اورول شوې او هم په رڼا مجله کې چاپ شوې ده.

د انتخاباتو قانونیت: په افغانستان کې د انتخاباتو د قانونیت تر ټولو غټه او معتبره سرچینه د افغانستان اساسي قانون دی. ددې قانون (۴، ۳۳، ۶۰، ۶۱، ۶۲، ۶۷، ۸۳، ۸۴، ۸۵) ماده په مستقیم او نامستقیم ډول د انتخاباتو او د هغو د څرنگوالي یادونه کوي:

۴ مه ماده: په افغانستان کې ملي حاکمیت په ملت پورې اړه لري، چې په مستقیم ډول یې په خپله یا یې استازو له لارې عملي کوي.

۳۳ مه ماده: د افغانستان اتباع د انتخابولو او انتخابېدلو حق لري.

۶۰ مه ماده: د جمهوري ریاست کانديد د خپلو مرستیالانو نومونه د ځان له کانديدولو سره یو ځای ملت ته اعلاموي.

۶۱ مه ماده: جمهور رئیس د رایې ورکونکیو د ازادو، عمومي، پټو او مستقیمو رایو له لارې په سلو کې تر پنځوسو زیاتو رایو په ترلاسه کولو انتخابېږي.

• د جمهور رئیس وظيفه تر انتخاباتو وروسته د پنځم کال د غبرگولي په لومړۍ نېټه پای ته رسېږي.

• د جمهور رئیس د کار تر پای ته رسېدو دمخه د نوي جمهور رئیس د ټاکلو لپاره انتخابات له دېرشو تر شپېتو ورځو پورې موده کې کېږي.

• که چېرې په لومړي پړاو کې له کانديدانو څخه یو هم ونه کړای شي چې په سلو کې تر پنځوسو زیاتې رایې ترلاسه کړي، انتخابات د دوهم ځل لپاره د انتخاباتو نتایجو د نېټې تر اعلان وروسته د دوو اوونیو په اوږدو کې تر سره کېږي، دا ځل هغه دوه تنه کانديدان په انتخاباتو کې برخه اخلي چې په لومړي پړاو کې یې تر ټولو زیاتې رایې ترلاسه کړې وي.

• د انتخاباتو په دویم پړاو کې هغه څوک چې د رایو اکثریت ترلاسه کړي، جمهور رئیس گڼل کېږي.

• که چېرې د جمهوري ریاست یو کانديد د رای گټلۍ د لومړي یا دویم پړاو په جریان او یا تر انتخاباتو وروسته او یا د انتخاباتو د نتایجو له اعلان څخه پخوا مړ شي، نوي انتخابات د قانون له حکمونو سره سم کېږي.

۶۲ مه ماده: څوک چې جمهوري ریاست ته کاندیدېږي، باید د لاندنیو شرطونو لرونکی وي:

۱- د افغانستان تبعه، مسلمان، له افغان مور او پلار څخه زېږېدلی وي او د بل هېواد تابعیت ونلري.

۲- د کاندیدو پر ورځ یې عمر تر څلوېښتو کلونو لږ نه وي.

۳- د محکمې له خوا د بشري ضد جرمونو او جنایت په ارتکاب او یا له مدني حقوقو څخه په محرومۍ محکوم شوی نه وي.

• هېڅ شخص نشي کولای له دوو دورو زیات د جمهور رئیس په توګه وټاکل شي.

• په دې ماده کې راغلی حکم د جمهور رئیس د مرستیالانو په برخه کې هم تطبیقېږي.

۶۷ مه ماده: • د جمهور رئیس د استعفی، عزل، مرینې او یا په صعب العلاجه ناروغۍ د اخته کېدلو په صورت کې چې د وظیفې د اجرا مخه نیسي د جمهور رئیس لومړی مرستیال د جمهور رئیس واکونه او وظایف په غاړه اخلي.

• جمهور رئیس خپله استعفی په خپله ملي شورا ته اعلاموي.

• د صعب العلاجه ناروغۍ تثبیت د هغه طبي هیئت له خوا کېږي چې ستره محکمه یې ټاکي.

نیمه پېړۍ یون / که نړیوال ماته وځوري؟

• په داسې حالاتو کې د نوي جمهور رئیس د ټاکلو لپاره په درې میاشتو کې دننه ددې اساسي قانون د یوشپېتمې مادې له حکم سره سم انتخابات کېږي.

• د جمهور رئیس مرستیالان ددې اساسي قانون له حکمونو سره سم کولای شي ځان جمهوري ریاست ته کانديد کړي.

۸۳ مه ماده: د ولسي جرگې غړي د خلکو د ازادو،

عمومي، پټو او مستقیمو انتخاباتو له لارې انتخابېږي.

• د ولسي جرگې د کار دوره د پنځم کال د چنگاښ په لومړۍ نېټه د انتخاباتو د اعلان څخه وروسته پای ته رسېږي او نوې شورا په کار پیل کوي.

• د ولسي جرگې د دورې تر ختمېدو دمخه له دېرشو څخه تر شپېتو ورځو پورې موده کې د ولسي جرگې د غړو انتخابات کېږي.

• د ولسي جرگې د غړيو شمېر د هرې حوزې د نفوسو د شمېر په تناسب زیات نه زیات تر (۲۵۰) کسانو پورې دی.

• انتخاباتو په قانون کې باید داسې تدبیرونه ونيول شي چې انتخاباتي نظام د افغانستان د ټولو خلکو لپاره عمومي او عادلانه استازیتوب تامین کړي او د نفوسو په تناسب دې له هر ولایت څخه په اوسط ډول لږ تر لږه دوه بنځینه وکیلې په ولسي جرگه کې غړیتوب ترلاسه کړي.

۸۴ مه ماده: • د مشرانو جرگې غړي په لاندې ډول
انتخاب او ټاکل کېږي.

۱- د هرې ولایتي جرگې له غړيو څخه یو تن دمربوطې
جرگې په انتخاب، د څلورو کلونو لپاره.

۲- د هر ولایت د ولسواليو د جرگو له غړيو څخه یو تن،
دمربوطو جرگو په انتخاب، د دريو کلونو لپاره.

۳- پاتې درېیمه برخه غړي دمعلولینو او معیوبینو د دوو
تنو او کوچیانو د دوو تنو استازيو په ګډون د هېواد له خبیرو
او تجربه لرونکو کسانو څخه د پنځو کلونو لپاره دجمهور
رئیس له خوا ټاکل کېږي.

• جمهور رئیس له دې اشخاصو څخه په سلو کې پنځوس
بنځې ټاکي.

• هغه شخص چې د مشرانو جرگې د غړي په توګه
انتخابېږي، په مربوطه جرګه کې خپل غړیتوب له لاسه
ورکوي او دده پر ځای د قانون له حکمونو سره سم بل شخص
ټاکل کېږي.

۸۵ مه ماده: دا ماده د ملي شورا دغړیتوب لپاره د
کاندیدانو شرایط په ګوته کوي. د ولسي جرگې لپاره د عمر
(۲۵) کاله او د مشرانو جرگې لپاره (۳۵) کاله قیدوي.

۸۶ مه ماده: د ملي شورا د غړيو انتخاباتي وسیقې، د
انتخاباتو د څارنې خپلواک کمیسیون له خوا د قانون له
حکمونو سره سم څېړل کېږي.

نیمه پېړۍ یون / که نړیوال ماته وځوري؟

دغه راز د اساسي قانون (۸۷ ، ۸۸ ، ۸۹ ، ۹۲ ، ۹۷ ، ۱۰۰) ماده د ولسي جرگې د داخلي چارو لپاره انتخاباتي عناصر لري.

د اساسي قانون شپږم فصل، ۱۱۰ مه ماده د لويې جرگې په باب ده، په دې ماده کې راغلي چې لويه جرگه دملي شورا له غړيو او د ولايتونو او ولسواليو د جرگو له رئيسانو جوړېږي.

۱۳۸ مه ماده: د ولايتي جرگو په باب ده.

دغه راز په اساسي قانون کې په ځينو نورو ځايونو کې هم په ضمني او تلمیحي ډول د انتخاباتو او يا د انتخابي جرگو د جوړښت او په هغو کې د رایو څرنگوالي ته اشاره شوې ده. د افغانستان تر اساسي قانون وروسته د قانونیت بله مرجع د انتخاباتو هغه قانون دی، چې د انتخاباتو د خپلواک کمیسیون له خوا جوړ شوی او دې اساسي قانون کې یې د جوړېدو سپارښتنه شوې: دې قانون په (۱۱) څپرکو او (۶۹) مادو کې د انتخاباتو څرنگوالی رانغاړلی دی. دا قانون اوس په ولسي جرگې کې تر کتنې او ځیرنې لاندې دی.

د انتخاباتو مشروعیت: د انتخاباتو تر قانونیت وروسته بل مهم ټکی چې د انتخاباتو لپاره ډېر مهم دی، هغه د ټاکنو مشروعیت دی. د ټاکنو د مشروعیت لپاره دغه لاندې څو ټکي ډېر مهم دي:

• د انتخاباتي کمیسیون ناپېيلتوب: کوم شی چې د انتخاباتو د مشروعیت لپاره مهم دی، هغه دادی چې د انتخاباتو ناظمین باید بې طرفه، ناپېيلي او ناګوندي اشخاص وي، چې د ټولو کانديدانو د باور وړ وګرځي.

• شفافیت: بل ټکی چې د انتخاباتو د مشروعیت لپاره مهم دی، هغه د انتخاباتو د پروسې یا بهیر شفافیت دی، هر ډول، ابهام، شک او د پوښتنو نه ځوابونه د انتخاباتو مشروعیت ته زیان رسوي.

• درایو کمیټ: د رایو وړ اشخاصو او رایو ورکونکو د شمېر زیاتوالی د انتخاباتو له مشروعیت سره مستقیمه رابطه لري، څومره چې د ثبت شویو اشخاصو او رایو ورکونکو شمېر زیات وي، همغومره پر پروسې د خلکو د باور څرګندویي کوي او د ټاکنو مشروعیت قوي کېږي.

• د امکاناتو متوازن او متناسب وېش: که چېرې د انتخاباتو چارواکي ټولو سیمو ته انتخاباتي امکانات په متوازن او متناسب ډول ونه وېشي، نو طبعاً یوه خوا یا ځینې کانديدان په کې زیان ویني، عدالت نه رامنځته کېږي او دا کار د ځینو خلکو د نارضايتۍ سبب ګرځي.

• د شکایتونو اورېدنه او ځوابونه: د انتخاباتو په بهیر کې او د نتیجو تر اعلان وروسته که د معترضینو غوښتنو او شکایتونو ته معقول ځواب ور نه کړای شي او د

نیمه پېړۍ یون / که نړیوال ماته وځوري؟

هغوی مشروع غوښتنې او پوښتنې په سم ډول ځواب نه شي، نو طبعاً د انتخاباتو مشروعیت ته زیان رسېږي. د پورتنیو یادو ټکو ترڅنګ یو شمېر نور مسایل هم شته، چې د انتخاباتو مشروعیت ته ګټه او زیان رسولای شي، په مجموعي ډول معمولاً همغه انتخابات بریالي او درست ګڼل کېږي، چې قانونیت، شفافیت او مشروعیت ولري.

انتخاباتي سیستمونه: په نړۍ کې له بېلابېلو

انتخاباتي سیستمونو څخه ګټه اخیستل کېږي، دا حتمي نه ده، چې هر انتخاباتي سیستم دې د هرې ټولنې او هېواد لپاره ښه وي، یو انتخاباتي سیستم په یو هېواد کې ډېر ګټور وي، خو په بل کې نه وي، اصلاً د یوه انتخاباتي سیستم دنده داده چې د خلکو رایه په دولت کې په متناسبه توګه په استازیتوب بدله کړي، یانې، سیاسي، سیمه ییز، جنسي، نژادي، قومي، اقتصادي، تعلیمي، تحصیلي، مسلکي، مذهبي، عمري، اداري او نور استازیتوبونه یا نمایندګۍ. یو سیستم په یوه ټولنه او بل په بله ټولنه کې ښه نتیجه ورکوي، داسې هم شوي، چې له یوه واحد سیستم څخه په یوه ټولنه کې ګوندونه او په بله کې ازاد کانديدان ښه ګټه پورته کړي، لکه جاپان او اردن دواړه له یوې واحدې نه انتقالېدونکې رایې (SNTV) څخه کار اخلي خو په جاپان کې

سیاسي گوندونه او په اردن کې خپلواک کاندیدان له دې ډول سیستم څخه د ځان لپاره ډېره گټه اخلي.

دلته به د ځینو انتخاباتي سیستمونو یادونه وکړو او وروسته به یې پر گټو او زیانونو هم رڼا واچوو:

۱- د واحدې نه انتقالېدونکې رایې سیستم: (Single Non Transferable Vote) په دې سیستم کې یو رایه ورکونکی حق لري د کاندیدانو په ډله کې یوازې یوه کاندید ته رایه ورکړي، دا رایه به پټه، سري، مستقیمه او نه انتقالېدونکې وي، یانې کاندید د نتیجو تر اعلان وروسته او دمخه حق نه لري، چې دا رایه بل کاندید ته انتقال کړي.

۲- د ټاکنو اکثریتي سیستم:

دا ډول سیستم یوه واحده حوزه لري، یانې هره حوزه یوه څوکۍ لري، د ساري په توگه د افغانستان ولسي جرگه (۲۴۹) څوکۍ لري، دا پر (۲۴۹) حوزو وېشل کېږي، په هره حوزه کې چې هر چا تر ټولو زیاتې رایې وگټلې، همغه گټونکی گڼل کېږي، په دې سیستم کې هم له واحدې نه انتقالېدونکې رایې څخه کار اخیستل کېږي.

۳- د متناسبې نمایندگۍ د لست سیستم

(Proportional Representation list System):

هره سیاسي ډله او گروپ د خپل لست د رایو په تناسب په ولسي جرگه کې څوکۍ ترلاسه کوي او رایې نه ضایع کېږي. دساري په توگه په یوه ولایت یا حوزه کې (۱۰)

نیمه پېړۍ یون / که نړیوال ماته وځوري؟

څوکۍ دي، که یو لست د ټولو رایو ۳۰٪ پوره کړي، نو درې څوکۍ به په دې ولایت کې ترلاسه کوي.

۴- مخلوط یا مختلط سیستم:

دا د واحدې نه انتقالېدونکې رایې او د سیاسي گوندونو د استازیتوب له متناسب لست څخه منځته راځي، لکه که په افغانستان کې د ولسي جرگې نیمایي څوکۍ په موجوده یا تېر سیستم او نیمې هم د سیاسي گوندونو له لستونو څخه انتخاب شي.

ددې ترڅنګ د واحدې نه انتقالېدونکې رایې په سیستم کې د تعدیل یوه بله بڼه هم شته، د ساري په توګه په افغانستان کې د لویو ولایتونو څوکۍ پر څو وړو حوزو ووېشل شي. دغه راز د ملي لست سیستم هم شته چې ټول هېواد یوه حوزه وي، هر ائتلاف چې څومره رایې وګټي، همغومره څوکۍ به اخلي. اوس دنړۍ په بېلا بېلو هېوادونو کې له پورتنیو انتخاباتي سیستمونو څخه ګټه اخیستل کېږي، دا سیستمونه اکثره د پارلماني څوکيو لپاره کارول کېږي، خو په ریاستي سیستمونو کې چې ولس نېغ په نېغه ولسمشر ټاکي، له واحدې نه انتقالېدونکې رایې څخه زیات کار اخیستل کېږي او نتیجه د اکثریت پر بنسټ اعلانېږي.

خو له دې سیستمونو څخه زیاتره په پارلماني او نورو شورایي انتخاباتو کې ګټه اخیستل کېږي. د نړۍ په کچه

د رایو د سیستمونو دکمیت څرنګوالی په دې جوړښت کې وګورئ!

په نړۍ کې استعمالېدونکي انتخاباتي سیستمونه
(د ملي شوراګانو او ولسي جرګو لپاره)

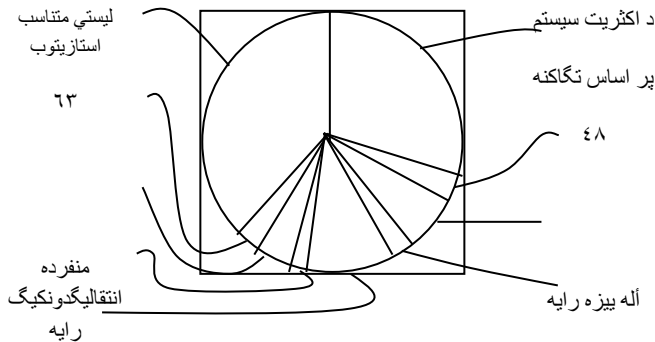

اوس دهر سیستم ګټې او زیانونه په لنډه توګه یادوو، البته دا ټکی هم د یادونې وړ دی، چې دهرې ټولني لپاره دهغې دسیاسي، اقتصادي، ټولنيزو، قومي او مذهبي مناسباتو په پام کې نیولو سره یو یو سیستم ګټور تمامېږي، نه هر سیستم د همدې ټولني لپاره، داسې هم کېدی شي، چې یو سیستم په یوه دوره کې ګټور وي، خو بله کې نه، یا هم برعکس.

۱- د واحدې نه انتقالېدونکې رایې سیستم
گټې، نیمگړتیاوې او زیانونه:

الف- گټې:

- رایه په مستقیم ډول د رایه ورکونکي په خوښه د خپلې خوښې کاندید ته ورکول کېږي.
- ازاد کاندیدان په کې د بري زیات چانس لري.
- د زر او زور خاوندان په کې تر یوې څوکۍ د زیاتو څوکیو د گټنې چانس نه لري.
- د قومي، مذهبي لږکیو د بري چانس هم په کې زیاتېږي.
- انتخابات یې هم نسبتاً اسانه، لگښت یې کم او د شمېرنې کار یې اسان دی.
- سیاسي ډلې په اسانۍ نه شي کولای د انتخاباتو بهیر او د څوکیو شمېر تر خپل کنټرول لاندې راولي.

ب- نیمگړتیاوې او زیانونه:

- د ډېرو زیاتو رایو د ضایع کېدو احتمال شته.
- کېدای شي اقلیت رایه ورکونکي انتخابات وگټي او اکثریت یې بايلي چې دا بیا پر خپل ځای د انتخاباتو مشروعیت زیانمنوي.
- مشروع سیاسي گوندونه هم په کې وده نه شي کولای او زیاتې څوکۍ نه شي گټلای.

- د زیاتو او کمو رایو د بریالیو کانديدانو ترمنځ د رایو وزن له منځه ځي.
 - د بېلابېلو حوزو د بریالیو او ناکامو کانديدانو د رایو د شمېر تضاد بڼکاره کوي.
 - مانا دا چې په یوه حوزه کې یو شخص په شل زره رایو ناکام او په بله حوزه کې یو کانديد په دوه زره رایو بریالی دی.
 - د تصادفي اشخاصو د بریالیتوب چانس هم زیاتوي او په دې ډول د لست د اوږدوالي سبب کېږي او داسې نورې نیمگړتیاوې.
 - له داسې اشخاصو څخه جوړ شوی پارلمان هېواد ته سیاسي لوری نه شي ورکولای.
- ۲- د ټاکنو اکثریتي سیستم:
- الف- گټې: دا یو بڼه سیستم دی، ځکه چې په هره حوزه کې د همدې واحدې نه انتقالېدونکې رایې په واسطه د اکثریت رایې اخیستونکي گټونکي بلل کېږي.
- که په دې سیستم کې اکثریت پنځوس + یو وي نو عدالت نور هم تامینېږي.
 - په دې سیستم کې هغه گوندونه چې د ټول هېواد په کچه نفوذ ولري ډېره گټه کوي.
 - د هېوادني او گوندي نفوذ پر اساس پارلمان یو لاس او منسجمه بڼه خپلوي.

ب - نیمګړتیاوې او زیانونه:

- ازاد کانديدان په دې ډول ټاکنو کې د بري کم چانس لري.
- د قومي او مذهبي لږکیو چانس هم کمېږي.
- که پرېکړه د نسبي اکثریت پر بنسټ وشي، نو بیا هم د ډېرو رایو د ضایع کېدو احتمال شته.

۳- د متناسبې نمایندګۍ د لېست سیستم:

- الف- ګټې: • د رایو د ضایع کېدو مخه نیول کېږي.
- هر څوک د خپل کمیت په انډول پارلمان ته لاره پیدا کوي.
- سیاسي ګوندونه په کې زیات غورېږي.
- اکثریت په کې د اکثریت او اقلیت په کې د اقلیت په انډول څوکۍ اخلي.

ب- نیمګړتیاوې زیانونه: • ازاد کانديدان په کې په اسانۍ څوکۍ نه شي ترلاسه کولای. که نا مشروع ګوندونه په ټولنه کې وي، نو دا پروسه د ځان په ګټه څرخولای شي.

۴- مخلوط یا مختلط سیستم:

- الف- ګټې: • ګوندونو ته په کې هم د ګټې چانس شته.

- ازادو کانديدانو ته هم.
 - تر يوه حده د رايو د ضايع کېدو مخه نيول کېدې شي.
 - ب- زيانونه: • گوندونه به هم خپلو اختصاصي څو کيو ته کانديدان ودروي او هم به د ازادو کانديدانو څو کيو ته!
 - د ازادو او گوندي کانديدانو تفکيک سخت دی.
 - مخکې تر مخکې گوندونو ته يو ډول امتياز دی.
- د پورتنیو سیستمونو ترڅنګ د ملي لېست سیستم هم بد نه برېښي، خو هغه هم د ټول هېواد په کچه خپلې گټې او زیانونه لري. دا چې ټول هېواد يوه واحده حوزه وي، گټې يې دا دي چې د څو کيو د وېش مسله له منځه ځي او عدالت تامینېږي، خو په دې سیستم کې له سراسري گوندونو پرته ازاد او محلي کانديدان وده او کمپاین نه شي کولای او گټونکي کانديدان به هم د خپلو موکلینو پر وړاندې د مسولیت احساس ونه کړي.

د افغانستان تېرو پارلماني ټاکنو ته يوه کتنه:
تر څلورېښتو کلونو وروسته په افغانستان کې پارلماني ټاکنې وشوې، دې ټاکنو طبعاً برياوې او نیمګړتیاوې لرلې، دلته يې په لنډيز سره دواړو ته اشاره کوو.

الف - برياوې او گټې: • خلکو په خپله خوښه په مستقیمه او سري توګه د خپلې خوښې کانديدانو ته رایه ورکړه.

نیمه پېړۍ یون / که نړیوال ماته وځوري؟

- تر نیمایي زیات هغه کانديدان بريالي شوي، چې ولس غوښتل.
- د ټولني د بېلابېلو قشرونو یوه نسبي نمایندگي تمثيل شوه.
- یو زیات شمېر ازادو کانديدانو هم پارلمان ته لاره پیدا کړه.
- خلکو د انتخاباتو یوه ښه تجربه تېره کړه.

ب- نیمگړتیاوې او زیانونه:

- د ډېرو رایه ورکوونکو رایې ضایع شوې، یانې دا چې ۶۸% رایه ورکوونکو انتخابات بایلولي، نږدې ۵-۸% رایې باطلې شوي او یوازې ۲۵% رایه ورکوونکو انتخابات گټلي دي.
- د دومره کمو رایه ورکوونکو په خوښه د ټاکنو د برخليک ټاکل، د انتخاباتو مشروعیت او قانونیت ته ډېر زیان رسوي.
- گڼ شمېر هغو کانديدانو هم پارلمان ته لاره پیدا کړه چې لاسونه یې د ملت په وینو سره دي، خو دوی د زور او زړ په استعمال پارلمان ته لاره ومونده. د (۳۱۵) هغو کانديدانو له جملې څخه چې په تور لېست کې وو، نږدې (۷۰) تنه د پارلمان غړي شول.

• د انتخاباتو پروسه په تېره بیا د شمېرنې بهیر شفاف نه و، د کاندیدانو له خوا (۷۰۰۰) شکایتونه وشول، خو یوه ته هم ځواب ونه ویل شو، دا په داسې حال کې ده، چې پر همدې کال په عراق کې د پارلماني انتخاباتو په ترڅ کې یوازې (۳۵۰) شکایتونه شوي وو.

او داسې نورې زیاتې نیمګړتیاوې خو بیا هم تر (نه پارلمان) دا (نسبي پارلمان) هم غنیمت دی. په یوه جنګ ځپلې ټولنه کې اوسمهال د ایډیال پارلمان جوړونه ممکنه نه ده.

د راتلونکو پارلماني ټاکنو لپاره څو وړاندیزونه:

لکه څنګه چې مو دمخه یادونه وکړه، هر انتخاباتي سیستم د همغې ټولني د شرایطو په پام کې نیولو سره د پام وړ او ګټور دی، فکر کوم چې د افغانستان د اوسنیو شرایطو په پام کې نیولو سره (د یوې واحدې نه انتقالېدونکې رایې سیستم) له خپلو ډېرو نیمګړتیاوو سره سره ګټور برېښي، په دې برخه کې ځینې دلایل په دې ډول دي:

- خلک له دې سیستم سره اشنا دي.
- د ازادو کاندیدانو د بري چانس زیات دی.
- څرنګه چې سیاسي ګوندونه د پوځوالي مرحلې ته نه دي رسېدلې او اکثره یې بهرنی ملاتړ لري، نو ځکه په ولس کې خلک ورته د زړه له تله درناوی نه لري، که دې سیستم

نیمه پېړۍ یون / که نړیوال ماته وځوري؟

- څخه ټاکنې بل سیستم (لېست سیستم) ته واړول شي، نو گوندونه به په کې په نامشروع ډول زیاته گټه وکړي.
- د زر او زور خاوندان یوازې د ځان د بريالي کولو چانس لري، نه دنورو ځان ته ورته او نږدې ملگرو د کامیابۍ چانس.
 - که ازادو کانديدانو او سياسي گوندونو ته څوکۍ بېلې هم شي، بیا به هم دوی دواړو ته کانديدان ودروي.
 - دا سیستم د نسبي گټو ترڅنگ د پام وړ نیمگړتیاوې هم لري چې په تېرو ټاکنو کې پېښې شوي، دهغو د مخنيوي په خاطر لاندې وړاندیزونه کېږي:
 - د ټاکنو کمیسیون باید په رښتیا هم، ناپېیلی، غښتلی او د کانديدانو د غوښتنو او شکایتونو ځواب ویونکی شي.
 - د نفوسو د دقیق شمېر له مخې دې د پارلماني څوکیو وېش ترسره کړي، په تېره دوره کې نږدې لس پارلماني څوکیۍ په نا عادلانه ډول وېشل شوې وې.
 - له داسې یو میتود څخه دې کار واخیستل شي، چې اکثریت رایې گټونکی وگڼل شي، ددې یوه حل لاره داده چې د کانديدو شرایط دومره سخت کړي، چې شهرت طلبی او د کمو رایو گټونکي اصلاً کانديدېدو ته زړه ښه نه کړي. دا کار کېدی شي د احتمالي جریمو او د ټاکنو د لگښت د یوې برخې د جبران په واسطه ترسره شي.
 - د ټاکنو پروسه باید شفافه او رڼه وي او د خلکو پر شکایتونو، پر خپل وخت غور وشي.

• د سواد او بشري حقونو د معیارونو تطبیق هم کولای شي د کاندیدانو شمېر راکم کړي. او داسې نور وړاندیزونه.

• وروستی یادونه: په افغانستان کې د انتخاباتو په اړه ډېر بحث ته اړتیا ده او اوږدې خبرې پرې کېدی شي، خو د وخت د اوسپلې په پام کې نیولو سره دا بحث همدلته ختموم.

سرچینې:

- ۱- د افغانستان اساسي قانون.
- ۲- د افغانستان لپاره مرستندوی لارښود، الف څخه تر یا، د افغانستان د څېړنې او ارزونې اداره. (۱۳۸۵ل) کال.
- ۳- د انتخاباتو د قانون په اړه لنډ لارښود کتاب، د امریکا متحده ایالاتو د خلکو له خوا، ۲۰۰۷ سپتمبر.
- ۴- د پارلماني انتخاباتو موقت قانون او ځینې نورې سرچینې.

بې سره سر شمېرنه

دا لیکنه د ((قلموال)) جريدې د (۱۳۸۷ل) کال په (۱) گڼه کې خپره شوې ده.

ټاکل شوې ده د نړیوالې ټولنې او زموږ د یوه گاونډي هېواد په مرسته او لېوالتیا د افغانستان احصایې د مرکزي ادارې له خوا د افغانستان عمومي سرشمېرنه واخیستل شي. د احصایې د مرکزي ادارې د مامورینو په وینا، دا سرشمېرنه به د (۱۳۸۷ل) کال د زمري میاشتې پر (۱) نېټه پیل، پر (۲۱) نېټه به ختمېږي او ټولو شلو ورځو کې به د نږدې (۳۰) زرو مامورینو په مرسته په ټول افغانستان کې بشپړېږي. د هېواد په نامناسبو سیاسي او امنیتي حالاتو کې په بیرنۍ توگه ددې ډول یوې لویې پروژې پیلول د هېواد پالو افغانانو په ذهنونو کې گڼې پوښتنې راولاړې کړي دي. اساسي اندېښنه داده، چې یو شمېر کورنۍ او بهرنۍ کړۍ غواړي په افغانستان کې طبیعي قومي اکثریت پر یوه اقلیت بدل کړي یا لږ تر لږه د اکثریت اصطلاح له منځه یوسي، یا اکثریت راکم کړي او یا هم اقلیتونه ورزیات کړي، په دې ډول به نو دوی له خپل نظر سره سمه سیاسي موخه ترلاسه او تر دې وروسته به بیا نورې سیاسي بې عدالتۍ ته لاره اواره کړي. ټول پر دې پوهېږي، چې په اوسني حکومت کې د یوه اقلیت زیاته

ونډه او د لوی اکثریت محرومیت، د سرشمېرنې پر رښتینوالي مستقیم تاثیر لري، خو بیا هم محدودې کړې په دې هڅه کې دي، چې له خپل دې موقعیت او زماني چانس څخه د ځان په ګټه کار واخلي. اوسمهال څو داسې مهمې ستونزې دي، چې د سرشمېرنې پر وړاندې پرتې دي، تر هغې پورې چې دا ستونزې حل نه شي، سرشمېرنه اصلاً واقعي مفهوم نه لري، یوه خیالي او جنجالي موضوع به وي او بس.

دلته به په لنډیز سره ددې ستونزو یادونه وکړو:

- امنیتي ستونزه: د سرشمېرنې پر وړاندې تر ټولو غټه ستونزه امنیتي ستونزه ده، شپږ- اوه داسې ولایتونه دي، چې عملاً په کې ګرمه جګړه روانه ده، هلته له درنو وسلو او ځواکونو پرته ان د پولیسو تګ راتګ ګران دی، نو پاتې لا د سرشمېرنې د مامورینو شل ورځنی فعالیت. اوه - اته داسې ولایتونه دي، چې په هغو کې د جګړه ییزو پېښو اطلاعات شته او څلور- پنځه داسې ولایتونه دي، چې ناوړه امنیتي پېښې په کې کله کله پېښېږي، په مجموعي ډول (۱۹) ولایتونه داسې دي چې په سم ډول په کې سرشمېرنه نه شي ترسره کېدلی او نورو ولایتونو ته هم د سرشمېرنې د زماني واټن او تثبیت شوي مهال له مخې د نا امنۍ پېښې غځېدلای شي، په داسې حال کې چې د احصایې مامورینو یوازې د هلمند ولایت نا امنه ګڼلی اود سرشمېرنې له محاسبې یې ویستلی دی. د سرشمېرنې مامورین د کوم تضمین له مخې غرو، رغو، کلیو او بانډو کې سمه سرشمېرنه ترسره

نیمه پېړۍ یون / که نړیوال ماته وځوري؟

کولای شي؟ ایا د سرشمېرنې محلي او مرکزي مامورین به د خپل سر د قیمت په بیه د نورو د سرونو شمېرنې ته حاضر وي؟ پوره باور دی چې نه!

• د مهاجرو ستونزه: نږدې په سلو کې (۱۵-۲۰) افغانان بهرنیو هېوادونو کې مهاجر دي، په دې عمومي سرشمېرنه کې هغوی له پامه غورځول شوي، نو چې په سلو کې شل خلک د شمېرنې له بهیره وغورځي، نو دا خو د سرشمېرنې مشروعیت ته غټ زیان رسوي. دغه راز ګڼ شمېر افغانان د هېواد په داخل کې بېخایه شوي دي، د هغو شمېرنه هم د اصلي او اوسني استوګنځي په پام کې نیولو سره ستونزمنه ده، دا هم د سرشمېرنې پر وړاندې یوه ستونزه ده.

• کلتوري ستونزه: په کلیوالي او لرې پرتو سیمو کې ګڼ شمېر افغانان د ځینو کلتوري مناسباتو له امله د پته حاضر نه دي چې د خپلې کورنۍ د بنځینه غړو شمېر، نومونه، مدني حالت او د هغو د عمر کچه په دقیق ډول وښيي، که د احصایې مامورین دا ټول معلومات په دقیق ډول ثبت نه کړای شي، نو هغه به څه احصایه وي او د څه شي درد به دوا کړي؟

• د کوچیانو ستونزه: د افغانستان د نفوسو یوه درنه او پام وړ برخه په ګټورځنده او کوچیانې ډول ژوند کوي، چې زیاتره وخت په حرکت کې دي، ددوی د شمېرنې لپاره هم په دې سرشمېرنه کې کوم خاص پروګرام په پام کې نه دی نیول شوی، نو

چې دا هم له محاسبې ووځي، د احصایې مامورینو ته له ځینو لویو بنارونو پرته نور څه پاتې کېږي؟

• د گاونډیانو لاسوهنه: اساساً خو سرشمېرنه د یوه هېواد د بشري پرمختګ او سوکالیې لپاره یوه مهمه بشري موضوع ده، خو په افغانستان کې له دې موضوع څخه یو جنجالي او سیاسي موضوع جوړه شوې، ځینې بهرني هېوادونه په تېره بیا زموږ ځینې گاونډي هېوادونه غواړي، چې په دې مسئله کې هم مداخله وکړي، د افغانستان پر هر اړخیزو معلوماتي مسایلو واکمن شي او په دې ډول خپل مذهبي او ژبني اړیکوال دلته زیات ونیسي. دا په داسې حال کې ده، چې د نړیوالو معیارونو له مخې هېڅ گناوندې هېواد په داسې مهمو کورنیو معلوماتي مسایلو کې د گډېدو یا ککړتیا حق نه لري. که چېرې دا کار وشي، نو سرشمېرنه خپل باور له لاسه ورکوي. اوس چې ایران د نړۍ په کچه تر بل هر هېواد زیات د افغانستان د سرشمېرنې لېوال، مینوال او په کې دخپل دی دا طبعاً د افغانانو شکونه پیدا کوي، د افغانستان هغه سرشمېرنه چې د ایران او یا پاکستان د لاسوهنو، همکاريو! او یا هم مداخلو له امله واخیستل شي، پر هغې به کوم رښتیني افغان باور وکړای شي؟

• د احصایې پر مرکزي ادارې د باور دنشتوالي ستونزه: په تېرو څو کلونو کې د احصایې مرکزي اداره تر ډېرې کچې سیاسي او قومي شوې ده، په هغې اداره کې چې مشر او

ځینې مهم مامورین یې یو مشخص جنجالي تنظیم ته وفادار او له قومي پلوه هم د یوه قوم غړي وي او سرشمېرنه هم د دوی له خوا اخیستل کېږي، نورې سیاسي او قومي ډلې به پرې څنگه باور وکړي؟ د ځینو معلوماتو له مخې د احصایې د مرکزي ادارې مشر د اسلامي جمعیت د تنظیم وفادار غړی دی، د مامورینو شمېر یې د قومي ترکیب له مخې نږدې (۷۰) سلنه تاجک قوم پورې تړلی دی او نور پاتې د افغانستان نورو ټولو قومونو پورې اړه لري، نو داسې یو سیاسي، سمې او قومي ترکیب چې د احصایې په اخیستلو کې اساسي نقش ولري، څه فکر کېږي چې نور قومونه به پرې باور وکړي؟ د احصایې په الکترونیکه برخه (سافټ ویر) او نورو په جوړونه کې هم چې ایرانیان دخپل وي، نو بیا به ښه او شفافه احصایه ترسره شي!؟

• د احصایې تخنیکي ستونزې: د پورتنیو منفي عواملو ترڅنګ د احصایې ریاست پر وړاندې ګڼې تخنیکي ستونزې هم پرتې دي، هغه پوښتنلیکونه چې دوی چاپ کړي او د هغو په واسطه سرشمېرنه کوي، ډېره مشکل ده، چې د ښوونځیو ښوونکي او یا هم کم لوستي محلي خلک دې پر کم وخت، د هغو په سمې کارونې او دقیق ثبت پوه شي. د زماني واټن په تناسب د خلکو عامه پوهاوی هم ډېر سخت ښکاري، د احصایې مامورین وايي هغه سیمې چې د مامورینو تګ ورته د بېلابېلو عواملو له مخې ګران دی هلته د سپوږمکۍ یا ستلايت له لارې د کورونو احصایه اخیستل کېږي او هر کور د منځي حد

(۶) تنو غرو په ضریب ضربېږي او د هغې سیمې مجموعي کمیت معلومېږي. اول خو د (شپږو ضریب) په اطرافي سیمو کې دقیق ځکه نه دی چې دلته کورنی منځی حد تر دې پورته دی بیا که دا هم سم وي نو په دې کې خو د سړي (سر) معلوم شو، د عمر، جنس، مدني حالت، سواد، شغل او نور چې د احصایې اصلي هدفونه دي څنگه معلومېږي؟ که چېرې موږ پر احتمالي احصایه ډډه لگوو، نو دا ډول احتمالي احصایې خو اوس هم شته، پر هغو ولې ډډه نه لگوو او د نړیوال معیار له مخې دې هر کال یو ټاکلی ضریب ورسره ضربېږي.

د (۱۳۵۸ل) کال احصایه یوازې په دې دلیل نیمگړې گڼل کېږي چې هغه وخت د جگړو له امله د نورستان او پکتیکا په ځینو سیمو کې سرشمېرنه په سمه توگه ترسره نه شوه، خو اوس چې په (۱۹) ولایتونو کې سرشمېرنه په سمه توگه ترسره کېدی نه شي، ولې بیا د نوې احصایې پر اخیستلو ټینگار وشي؟ ددې ټینگار له مخې بنکاري، چې د احصایې اخیستلو تر شا سیاسي هدفونه پراته دي او دا مشخصې کړۍ غواړي، د نړیوالو له شتوالي او مصداق څخه په غلطه توگه گټه پورته کړي، له دې عمليې څخه هدا ف دادی چې دوی به ناسمه احصایه واخلي او پر نړیوالو به یې تصدیق کړي، بیا به څوک ددې وس نه لري چې دروغ په رښتیا دروغ ثابت کړي. په دې برخه کې ډېر نور دلایل هم راوړل کېدی شي، چې دا لیکنه یې د ټولو د ځایولو وس نه لري، خو دولت ته زموږ وړاندیز دادی، چې اوس دې له نړیوالې

نیمه پېړۍ یون / که نړیوال ماته وځوري؟

ټولني څخه د سرشمېرنې لپاره پانگه راټوله کړي، په دې پانگې دې په ولسواليو او ولایتونو کې د احصایې د مامورینو لپاره دفترونه جوړ کړي، خپل مامورین دې وروزي، د احصایې مرکزي ریاست دې د یوې ډلې او یوه قوم له انحصاره وباسي، د عامه پوهاوي کارونه دې ترسره کړي، کله چې په هېواد کې سراسري امنیت ټینګ شو، کورني کډوال او بهر مېشتي افغان مهاجر خپل هېواد ته راستانه شول، په حکومت کې د ځینو ډلو سیاسي ناقانونه واک ختم شو، په احصایې او نورو چارو کې د ګاونډیو هېوادونو د مداخلې هر ډول امکان له منځه لاړ، نو بیا دې تر هغه وروسته دا لویه ملي او بشري پروژه عملي شي، له هغې پرته دا ډول احصایې چې نه په کې سرونه شمېرل کېږي او نه هم په کې کلي او ښارونه، یوه خیالي او سیاسي احصایه ده او له یو سیاسي بحران او بشري غمیزې پرته به بله نتیجه ونه لري.

که نړیوال ماته و خوري...؟

۱۵ لیکنه هم د ((قلموال)) جريدې د (۱۳۸۷ل) کال په (۱) گڼه کې چاپ شوې ده.

د افغانستان یو ټولنپوه ویلي وو: "افغانستان داستثناتو هېواد دی، دلته د سیاسي او نورو پېښو وړاندوینه نه شي کېدی، هر ناممکن شی ممکنېدی او هر ممکن کار نا ممکنېدی شي." ددې خبرې مانا داده،



چې د فزیکي واقعیتونو او د ریاضي د خاصو ارقامو د محاسبې له مخې د افغانستان د پېښو ارزونه او شننه دقیقه محاسبه نه ده. هر بهرنی ځواک او هر کورنی

جابر چې د افغانستان د واک پر گدی ناست دی، نو اکثر و خپل اټکلیز بری د وسلو، پیسو او سرتېرو د کمیت له مخې ارزولی دی. له همدې کبله خو دلته د شلمې پېړۍ په لړ کې انگرېزي امپراتورۍ او په بر کې یې کمونیستي یا روسي امپراتورۍ په گوندو شوه. د خلکو ملي، عقیده یي او کلتوري ارزښتونه، چې د ریاضي په فورمولونو کې یې محاسبه گرانه ده، هېڅ بهرنی او

نیمه پېړۍ یون / که نړیوال ماته وځوري؟

کورني زبر ځواک د جگړې په معاملاتو کې په سمه توګه نه دي ارزولي، له همدې کبله خو له سکندره تر چنگېزه او له چنگېزه تر انګرېزه او بیا تر هغو وروسته، سرو، شنو او سپینو لښکرو یوه هم دلته بڼه ورځ نه ده لیدلې. تر اوږدو کورنیو جگړو وروسته یو ځل بیا افغانستان د ډول ډول بهرنیو ځواکونو او د هغو د کورنیو پلویانو او مخالفینو ترمنځ د سرې او تودې جگړې پر یو لوی ډګر بدل شوی دی.

دا ځل د جگړې شعار، مانا، رنگ او خوند بدل دی، د کمیت او کیفیت کچه او د مخالفو ځواکونو انډول هم ډېر توپیر کوي، د افغانستان هر وګړی او هر بوټی هم له جگړې څخه سترې شوی دی. د جگړې ظاهري بڼه، شعار او څومره والی که هر څومره بدل دی خو یو شی چې بدل نه دی هغه دادی چې د جگړې محتوا او خصلت پر خپل ځای پاتې دي، د چنگیز، هلاکو، سکندر، روسي او انګریزي لښکرو په لښکر کشیو کې هم افغانان وژل کېدل اوس هم وژل کېږي. که هغه وخت د زورواکۍ په نامه خلک وژل کېدل، خو اوس بیا هم هغه خلک وژل کېږي او همغه سیمې وړانډېږي او همغه ولس کړول کېږي، چې پخوا کړول شوي وو، خو دا ځل د ولسواکۍ او ازادۍ په نامه. هېڅ شعار او هېڅ کورني او بهرني ځواک د جگړې اصلي خصلت (ویجاړي) ته بدلون ورنه کړ او هېچا د جگړې په خصلت کې د (آبادۍ) عنصر زیات نه کړای شو. دا چې د جگړې خصلت وژنه او تباهي ده، دا ورانی او تباهي بیا خپل خپل غبرګونونه لري او د تباهي له پاسه نورې تباهي.

رامنځته کوي. زه دېته ډېر ځورېږم؛ افغانانو چې د تاریخ په اوږدو کې کومه جگړه گټلې هم ده، دوی په کې زیان کړی او که یې بایلولې هم ده د دوی په زیان تمامه شوې، د انگریزي او روسي امپراتورۍ تر ماتې وروسته د نړۍ گڼ شمېر هېوادونو خپله خپلواکي ترلاسه کړه او د ژوند د سوکالۍ تر پولې ورسېدل خو موږ دواړه ځله پر کورنۍ انارشی او جگړې اخته شوو او کله که مو مغولي او نورو همدینه یرغلگرو ته جگړه بایللې، نو بیا خویې زموږ له سرونو کله منارونه جوړ کړي دي.

افغانستان اوس بیا له یو سخت سیاسي، پوځي او ټولنیز بحران سره مخامخ دی، که افغانان او نړیواله ټولنه په ګډه له یو ډېر دقیق تدبیر او پلان څخه کار وانه خلي، نو پایله به یې دواړو ته ډېره زړه بوږنوونکې او زیان رسوونکې وي. اوس غټه پوښتنه داده چې متفرق نړیوال ځواکونه به د افغانستان په اوسنۍ سرینښندنې جگړه کې بریالي شي او که نه؟ یو اټکل چې اکثره جگړې پرې محاسبه کېږي دادی چې نړیوال ځواکونه ډېر امکانات او وسایل لري، پرمختللي وسلې او ډېر سړي لري او جگړه په همدې امکاناتو کېږي، نو که دا اټکل سم وگڼل شي، دې سره سړی ویلای شي، چې بهرني ځواکونه به دلته له کورنیو طالبانو او د هغو له بهرنیو ملاتړو جگړه وگټي. که بهرني سیاسي او پوځي ځواکونه او په خپله د افغانستان د حکومت ولسواک اړخ په حکومت کې دننه پوره پوره سمون راولي او حکومت مخالفه حکومتی ډله له حکومته وباسي او یایې

کمزورې کړي، متوازن اقتصادي پرمختګ رامنځته کړي، د محلي او تنظيمي جنگسالارانو امتیاز ختم او پر ځای یې د ولس ونډه په حکومت کې زیاته کړي، د بهرنیو لاسوهنو په تېره بیا د ایران، پاکستان او روسیې لاسوهنې بندې او د هغو ځانګړې ډلې د لته په حکومت او تر حکومته بهر کمزورې او یا مهار کړي، نو ددې امکان شته چې په افغانستان کې سوله او ثبات ټینګ شي. واقعیت خو دادی چې د افغانستان د حکومت پر وړاندې اصلي چلینج طالبان نه دي، طالبان یوازې داسې یو جنگېدونکی نظامي قوت دی چې نه کوم سیاسي او نه هم کومه کلتوري او اقتصادي پالیسي لري، دا ډول قوتونه یوازې د وسلې په بندیز او د اقتصادي سرچینو په مهارولو سره بندېدلای شي، خو د افغانستان خلکو او حکومت ته هغه مخالفې ډلې چې په افغانستان کې مختلفې کلتوري، سیاسي، مذهبي، پوځي او اقتصادي اجنډاوې لري، هم د افغانستان دملي ګټو مخالفې دي او هم د بې ثباتۍ او ګډوډۍ سبب کېږي، دا ډلې تر هر چا زیاتې خطرناکې دي. ددې ډلو د خطر کچه ځکه زیاته ده، چې دوی مستقیماً له ځینو هغو هېوادونو څخه څرېبېږي چې دوی ورسره پوځي، اقتصادي، سیاسي، ژبني او مذهبي اړیکې لري او په ستراتیژیکه توګه د هغو هېوادونو د ګټو د خونديتوب لپاره کار کوي. که پر دې ډلو بهرنۍ نامشروع مرستې بندې شي، دوی د افغانستان په سیاسي تحولاتو کې د ځان د مطرح کولو توان نه لري. دا ډلې یو داسې سیاسي مهارت لري چې اکثره هېوادپال

افغاني گوندونه يې نه لري او يا يې نه غواړي. ددې ډلو مهارت دادی، چې دوی له بهرنیو ځواکونو سره ډېر ژر سازښت او جوړه جاري کولای شي. دوی له تبلیغاتي پلوه هم ډېر فعال دي او ددې توان لري، چې خپله ملامتي پر بل چا واچوي. د ساري په توگه د جهاد په کلونو کې دې ډلو لومړی ځل له روسي لښکرو سره اوربند وکړ او هماغه وخت د شوروي اتحاد له پټو خوږلنیو برخمن شول، خو کله چې روسي لښکرې ماتې شوې، د جهاد امتیاز هم دوی د ځان وگانه، که شوروي لښکرې افغانستان ته نه وای راغلې او بیا يې د وتو پرمهال او تر هغه وروسته دې ډلو ته لاره نه وای اواره کړې، دا محال وه چې د استاد برهان الدین رباني په شان یو څوک دې ددې توان پیدا کړي، چې په افغانستان کې د واک پر گدی کېني. دویم ځل بیا هم تاریخ تکرار شو، که چېرې امریکایي لښکرې افغانستان ته نه وای راغلي، نو بیا هم محال وه چې د رباني، فهیم، محقق، قانوني او دوستم په شان څېرې دې د افغانستان په سیاسي چارو کې دومره مطرح څېرې وي لکه اوس چې دي. دا ډلې هر وخت د بهرنیو لښکرو د وزرونو تر سیوري لاندې وده کوي. اوس چې د اکثر لویدیزو هېوادونو لښکرې په افغانستان کې دي، د دوی د ودې لپاره ښه زمینه برابره ده، ځکه چې له خپل اصلي غلیم (طالبانو او د حکمتیار له اسلامي حزب) څخه يې بهرني ځواکونه ساتي او دوی پوره وخت اوس لري، چې دولتي څوکی د قومي او سمی اړیکو پر بنسټ اشغال کړي، د ولسمشر حامد کرزي له فکري روحيې څخه چې د

نیمه پېړۍ یون / که نړیوال ماته وځوري؟

سوله ییز سیاست پر بنسټ ولاړه ده، هم ناوړه گټه پورته کوي، ولسمشر ته د انارشی د زیگنال په بنودلو سره په حکومت کې نور نور امتیازات ترلاسه کوي. دا امتیازات ددې سبب کېږي چې د افغانستان په حکومت کې د افغانستان د بېلابېلو سیمو، قومونو او قبیلو ونډه او تناسب او د لیاقت اصل له منځه لاړ شي او د حکومت طبیعي جوړښت زیانمن شي. دا کار ددې زمينه برابروي چې د طالبانو، اسلامي حزب او نورو مذهبي جگړه، قومي او سیمه ییز عنصر هم له ځان سره ملگری او د مخالفانو د جگړې د مشروعیت لمن پراخه کړي، په حکومت کې له دغسې یو نابرابره حالت سره سره بیا هم د اسلامي جمعیت په مشرۍ ځینې ډلې لا په دې امتیاز قانع نه دي او د حکومت د نا پیلو او دیموکراتو عناصرو پروړاندې بېلابېلې جبهې او خنډونه جوړوي. دا کار به په پای کې ددې سبب شي، بهرني ځواکونه چې اوس په افغانستان کې د سولې د تینګښت او ترهگری د خپلو دندې پر غاړه لري، په یوه بله نامفهومه او خو بعدیزه جگړه کې راښکېل شي، دا به داسې یوه جگړه وي، چې هدف، لوری او پای به یې یې معلوم نه وي، ضایعات او تلفات به یې هم زیات وي. اوس راځو دپته که دغسې یو حالت رامنځته شي افغانانو او نړیوالو ته به یې احتمالي زیانونه څه وي؟

الف - افغانانو ته یې زیانونه: که نړیوال ځواکونه په افغانستان کې ماتې وځوري په لومړي گام کې یې تر ټولو ستر زیان افغانانو ته دی، افغانستان به یو ځل بیا د لسگونو څه چې

د سلگونو وړو او لویو تنظیمونو ترمنځ د جگړو پر یوه ډگر بدل شي، څه ابادي چې د تېرو څو کلونو په ترڅ کې رامنځته شوې، هغه به بیا پر خاورو اېرو بدله شي، د حکومت نوې اډانه به بیا ویجاړه، قومي، ژبني، سمتي، ولایتي او ان کوڅه یې جگړې به پیل شي، په ملیونو افغانان به بیا مهاجرت ته اړ شي، په هېواد کې د پوهې او تمدن روان بهیر به پر تپه ودرېږي، یو علمي کدر به هم په هېواد کې د کار او فعالیت مجال پیدا نه کړي او د مهاجرت لمن به ونیسي. افغانان به له هر پلوه دومره کمزوری شي، چې د حکومت د جوړولو توان ونه لري، فردي مصئونیت او



د ژوند د سمبالښت چارې به له منځه لاړې شي. په داسې یو حالت کې گاونډیو هېوادونو لکه ایران، پاکستان، روسیې او زموږ ځینو سیالو یا رقیبو گاونډیو ته به ددې

زمینه برابره شي، چې په افغانستان کې پراخې لاسوهنې وکړي، ددې لاسوهنو نتیجه به دا وي چې یا به افغانستان توتې توتې کېږي، یا به په کې جگړه دوام پیدا کوي او یا به هم د طالبانو په څېر یو، افراطي مذهبي تحریک د پاکستان او ځینو عربي هېوادونو د خاصو کړیو په مرسته رامنځته کېږي او افغانستان کې به د منځنیو پېړیو داسې یو زورواکی نظام جوړوي، چې

نیمه پېړۍ یون / که نړیوال ماته وځوري؟

نسبي امن په کې وي، خو د تمدن او ژوند د نورو نښو نښانو څرک به په کې نه لیدل کېږي، د تېرو تجربو پر بنسټ داسې یو نظام هم، ځینو ګاونډیو هېوادونو ته د زغم وړ نه دی او هغوی به بیا هم هڅه وکړي، چې دا ډول نظام یې ثباته کړي. طبیعي خبره ده چې په وروسته پاتې ټولنو کې افراطي مذهبي حکومتونه ډېر دوام کوي او ولسي ملاتړ لري، کېدی شي دا ډول مذهبي حکومت د ژوند له اسانتیاوو پرته خپلې پښې ټینګې کړي او که چېرې دا ډول نظام ټینګ شو، نو زیان به یې نړۍ ته څه وي؟

نړیوالو ته یې زیان: که په افغانستان کې د نړیوالو ځواکونو ترماتې وروسته د دین له اصلي جوهر پرته د مذهب تر چتر لاندې یو افراطي نظام واکمن شو، نو دا نظام به داسې نه وي، چې یوازې د افغانستان پر جغرافیایي محدودې بسنه وکړي، دوی به لومړی هغو ګاونډیو اسلامي هېوادونو ته چې سیکولر یا نامذهبي حکومتونه پرې واکمن دي، د بې ثباتۍ لارې ګودرې وګوري، کله چې یې دا ډول نظامونه ښکته کړل، پوځي او مالي امکانات او بشري قوت یې زیات شو، بیا به هغو هېوادونو ته چې مسلمانان په کې اقلیت دي او تر ځینو محرومیتونو لاندې دي، لاس وروغځوي او بیا به په وروستۍ کټګورۍ کې نورې نا اسلامي نړۍ ته. که چېرې احياناً اتومي او یا هم عصري وسله ددې ډول خلکو لاس ته ولوېده، نو بیا خو به له غربي نړۍ سره د مفاهمې خبره بېخي له امکانه ووځي، بیا نو دوه لارې دي: یا دا چې غربي نړۍ به له کوم دلیل پرته په مطلق ډول د دوی خبره مني

او یا به هم د جنگ لاره خپلوي، دا دواړه هغه لارې دي، چې د اوسنۍ نړۍ د بېلابېلو تمدنونو، کلتورونو، ادیانو او خلکو لپاره د تحمل وړ نه دي، د بشر د سوکاله ژوندانه لپاره د نړۍ د بېلابېلو سیمو، خلکو او کلتورونو ترمنځ توازن، همکاري، همغږي او تفاهم په کار دی. که هره کیمه او بڼې افراطي نظریه د نړۍ له یوه لوري پر بل لوري تحملېږي، نتیجه یې له ټکر او تباهی پرته بل څه نه ده، اوس چې نړۍ د یوه کلي حیثیت لري او د علم د یوه جال په واسطه یوه سیمه له بلې سره نښلول شوې، دغسې یو بل ته د گټې او زیان رسولو لارې چارې هم اسانه شوي دي، اوس که د نړۍ کومه جنگي ډله وغواړي نورو ته په اسانۍ سره زیان رسولای شي، نو ددې زیان د مخنیوي په خاطر بڼه لاره داده، په هره هغه سیمه کې چې منفي، افراطي او جگړه مار ګروپونه او ډلې را پیدا کېږي، د هغه محیط د وقایې له لارې باید دا ګروپونه له منځه لاړ شي، په افغانستان کې د څو محدودو افراطي ډلو د مخنیوي لاره دا نه ده چې دلته له ډېر زور او بمبارد څخه کار واخیستل شي، ځکه دا خپله یو افراطي عمل دی او زموږ په ټولنه کې دا ثابتته ده چې یو افراط بل تفریط او بل تفریط بیا بل افراط زېږولای دی، نو دلته که نړیواله ټولنه غواړي خپل انساني مسؤلیت ادا او په راتلونکي کې ځان هم له جنجاله خلاص کړي، بڼه لاره دا ده، هغه عوامل تشخیص کړي، چې په سیمه کې د جنگ او افراط د ټوکېدو سبب شوي دي، ددې جگړې او افراط داخلي عوامل په سیمه کې فقر، لوږه، بېسوادي

نیمه پېړۍ یون / که نړیوال ماته وځوري؟

او بېکاري ده، که په سیمه کې د تمدن بېلابېلې پروژې عملي شي، پوهنه عامه او خلکو ته د کار او روزگار چارې برابرې شي او دغه راز په حکومت او ځینو نورو ارګانونو کې د هغو



افراطیونو او جنایتکارانو لمن چې پخوا هم په هېواد کې د بدمرغۍ سبب شوي او اوس هم د ځینو بهرنيانو

تر وزرونو لاندې په هېواد کې د اقتصادي او سياسي مافيا له لارې غواړي سوله او امن گډوډ کړي، لمن راټوله شي، نو پوره باور دی، چې په افغانستان کې تلپاتې سوله ټینګېدی شي. افغانان اساساً سوله دوست خلک دي، څنگه چې سوله د افغانانو او ټولې نړۍ لپاره د نوش دارو حیثیت لري، نو باید دې، چې ټول په ګډه په پوره تدبیر د سولې د ټینګښت لپاره کار وکړو.

د ثور اوومه او اتمه د یوې غمیزې

دوه سروڼه

دا لیکنه هم د ((قلموال)) جريدې د (۱۳۸۷ل) کال په (۱) گڼه کې چاپ شوې ده.

د افغانستان اوسنۍ غمیزه د ۱۳۵۷ ل کال د ثور پر اوومه نېټه پیل او په تېرو دوو لسيزو کې یې بېلابېل بشپړتيايي پړاوونه وو. ویل کېږي چې د خلکيانو په یوويشت میاشتني واکمني کې تر (۳۰) زرو زیات افغانان په جابرانه توگه ووژل شول او بې شمېره نور مهاجر شول، د شوروي لښکرو له یرغل سره سم د کارمل نجیب د واکمنۍ پر مهال نږدې یو نیم ملیون افغانان ووژل شول، نږدې همدومره معیوب او معلول شول او اټکل شپږ میلیونه افغانان تر هېواده بهر مهاجرت ته اړ شول، ددې مهال جگړو په ترڅ کې نږدې دوه ملیونه کورونه ړنگ شول. تر دې مهاله د شوروي لښکرو او د هغو د لاسپوڅي حکومت شتوالي د مختلفو جهادي ډلو پر گڼو عیبونو پرده غوړولې وه او د دوی هر ناوړه عمل ته یې د مشروعیت رنګ ورکاوه، خو کله چې د

نیمه پېړۍ یون / که نړیوال ماته وځوري؟

روسیې په ملاتړ شمال تلوالی د ملګرو ملتونو سوله ییز پلان له منځه یووړ، نو د ډاکټر نجیب الله حکومت هم ړنگ شو. دا وخت د اصلي او جعلی مجاهدینو اصلي څېره هم څرګنده شوه، هغه چا چې د مجاهدینو نقاب یې اغوستی و هغوی هم هغه کارونه وکړل، چې که تر کمونیستي ډلو زیات نه وو، نو کم خو هم نه وو، دې بناغلو یوازې په کابل ښار کې تر پنځه شپېته زرو زیات کابل ښاریان ووژل او تر اتیا زرو زیات کورونه یې ړنگ کړل، ملي موزیم یې لوټ کړ او د افغانستان وسلوال پوځ یې له منځه یووړ، یو ځل بیا بهرنیو هېوادونو ته په لکونو څه چې په ملیونونو افغانان مهاجر شول، لنډه دا چې خلکو پر زاړه کفن کش شکر وویست. د شوروي لښکرو د شتوالي پر مهال د جګړې زیات بار پر نا ښاري یا کلیوالي لري پرتو سیمو پروت و او ددې نورو بناغلو بیا پر ښارونو. په افغانستان کې جګړه داسې کور پر کور وګرځېده، چې نه یې په ښار کې څه پرېښودل او نه هم په اطراف کې، د هېواد ټوله شتمني یې له یوې مخې جارو کړه. افغان ولس فکر کاوه چې د وخت په تېرېدو سره به ټول سیاسي او ملي جنایتکاران پر خپلو جنایتونو اعتراف وکړي، نور به نه په سیاسي چارو کې ګوتې وهي او نه به د قدرت لېوال وي، خو دوی له تېرو تجربو څخه بیا هم عبرت وانه خيست؛ د امریکا د بي دوه پنځوس الوتکو تر وزرونو لاندې په افغانستان کې پر

جهادي او الحادي ډلو له نوې را لورول شوې ولسواکۍ بیا یو بل ډول گټه پورته شوه، دوی ولسواکي بیا د گډوډۍ، سازشونو او ائتلافونو په مانا وانگېرله او له دې فضا څخه یې د خپلو تېرو جنایتونو د پاتې برخې د غځونې او اتمام لپاره کار واخیست، یو ځل بیا ډلې جوړې شوې، یو ځل بیا جبهې سازې شوې او یو ځل بیا د پردې تر شا او د پردې پر مخ، وراسته، زیږه او کرغیږن ائتلافونه را وتوکېدل. پخواني ارزښتونه او معیارونه بدل شول او د زمانې او عصر له نوي ډول سره سم د اتني نوې جامې واغوستل شوې، پخوانی ملحد نن مجاهد شو او ننني مجاهد د ملحدینو له گریوانه سر وکېښ، سړی حیران پاتې شي چې دا دومره اوبښتنې راوښتنې او دا دومره رنگېدلونه د څه لپاره؟ دوی فکر کوي که افغانستان کې د ملحدینو او مجاهدینو ائتلاف جوړ شي، نو دا به له خلکو څخه د دوی هغه پخواني جنایتونه هېر کړي؟ نه هېڅکله نه داسې نه ده، هر کله چې دې ډول عناصرو د ائتلاف کومه غونډه کړې، پر همغه ورځ لوی خدای (ج) په خپل قدرت سره د دوی د جنایتونو یوه بېلگه خلکو ته څرگنده کړې ده، کله چې ددې جبهه یانو د ائتلاف صحنه له تلویزیونونو ښکاره شوې، پر همغه ورځ یا په بدخشان کې ددې جبهه یانو د یوې ډلې له خوا د وژل شویو افغانانو ډله ییز قبرونه موندل شوي یا د چمتلې په دښته کې، یا هم په مزار

نیمه پېړۍ یون / که نړیوال ماته وځوري؟

شریف او نورو سیمو کې ، نو جنایت ، جنایت دی ، پتېدونکی نه دی ، که دوی هرڅومره هلې ځلې وکړي ، بیا هم (غر) په (پر) نه



شي پتولای، خو تردې هم لا د شرم خبره دا ده، چې دوی اوس د ثور (۸) چې د ثور (۷) زېږنده گڼل کېږي، د ملت په وینو د شاندارو (!) مراسمو په ترڅ کې نمانځي او تردې لا هم د شرم وړ بله مسئله دا ده، چې دا ورځ د منتخب حکومت له خوا دبیت المال په پیسو چې ټول ولس، کونډه رنډه، یتیم، صغیر، معلول، معیوب، خوار او غریب په کې حق لري، نمانځل کېږي. ایا منتخب حکومت ددې حق لري چې د بیت المال پیسې په تېره بیا د کابل بناریانو مال د هغو (سرو) او (تورو) ورځو نمانځلو ته وقف کړي، چې د دوی له ورونو، اولادونو، مېرمنو، پلرونو او تنکیو ماشومانو یې د ژوند حق اخیستی دی؟ ایا هغه بناغلي چې د ثور پر (۸) نېټه واك ته رسېدلي هغوی خپله هم دې

ورځې ته وفادار دي؟ او که وفادار وای نو ولې یې ددې فاجعې د لومړۍ ورځې له وارثینو، سید محمد گلاب زوی، نورالحق علمي، عبدالرشید دوستم او نورو بناغلو صاحبانو! سره یوه نا مقدسه او نا متجانسه جبهه جوړه کړې ده؟ ایا دا جبهه ددې لپاره ده چې د کابل پر شهیدانو او د افغانستان پر ټولو شهیدانو ریشخند ووهل شي؟ چې څنگه مو د نر غوندې ووژلئ او څنگه مو درته له اولادونو ډله ییز قبرونه جوړ کړل؟ او اوس هم دادی داسې زور لرو چې خپل لاسونه ستاسو په وینو او خولو ووينځو، ځانونه پاک کړو او خپل جنایت در باندې د افتخار په توگه ومنو! نږدې یوه میاشت کېږي چې د کابل د حضورې چمن په سیمه کې یا د ماښام له خوا لاره بنده وي او یا هم د سهار له خوا، په لکونو افغانان چې له دې لارې تېرېږي، نو د لارې د بندښت له امله له گڼو ستونزو سره مخامخېږي، ټول په یوه خوله اوسني حکومت ته داسې کنځلې کوي، چې د کاغذ پر مخ د لیکلو وړ نه دي، له خلکو سره دا سوال دی، هغو خلکو چې د همدې چمن شا او خوا سیمه او بیا ټول کابل له خاورو سره برابر کړي دي، د همغې وړانۍ پر ایرو اوس جشن جوړوي؟ دا داسې مانا ورکوي لکه چې څوک په هدیره کې د خوښۍ سازو سرود جوړوي، دولت په شپږو کلونو کې حضورې چمن چې د کابل بناریانو د لوبو ځای دی اباد او شین نه کړای شو او اوس د

نیمه پېړۍ یون / که نړیوال ماته وځوري؟

یوې سپېرې دښتې بڼه لري، چې د لوبو پر وخت گردونه ترې پورته کېږي، میوند واټ او نورې وړانې سیمې خوڅه کوي، نو دا دومره په لسگونو میلونو افغانۍ چې په اصطلاح پر دې جشنونو لگېږي دا دڅه لپاره؟ ددې جشنونو(۱) نمانځل د کابل بناریانو پر ټپونو د مالګې دوړولو په مانا دي. جمهور رئیس حامد کرزي ته د افغانستان خلکو په دې خاطر رایه نه ده ورکړې چې دی به د خلکیانو او جمعیتیاتو د کودتاوو ورځې نمانځي او دبیت المال پیسې به پر دې ورځو مصرفوي. که د



ولسمشر کرزي د واکمنۍ په شپږو کلونو کې د ثور د اتمې د نمانځنې ټول لګښت محاسبه کړو نو د کابل ښار ډېر سپرکونه، په تېره بیا د جشن د تاریخي سیمې ټولې وړانې ویجاړې برخې پرې بڼې ښکلې ابادېدلای شوې. په هدیرو او کنډوالو کې

سندرې او جشنونه خوند نه کوي، تاسو یو عاطفي شخص یاست، تاسو نه د چا مال خوړلی او نه دې څوک وژلي دي. پردي مري پر ځان مه را اړوه، هغوی چې خلکو ته د مري نڅاوې (رقص مرده) بنودلای شي، هغوی چې د کابل له جگو غونډیو کابل ښار وړانولای شي، هغوی چې د پردیو په لمسون او ملاتړ سور او تور ائتلاف جوړولای شي، هغوی دا ډول غملرلې ورځې هم نمانځلای شي، هغوی له ځانه د شرم جامې ایستلي دي، هغوی د هر ډول گناه پر وړاندې واکسین شوي او د ولس ښېرا او پېغور پرې تاثیر نه کوي، نو تاسو باید د ائتلافیانو دلیکو پر ځای د مظلوم ولس په لیکه کې ودرېږئ، دومره مظلوم ولس چې پر ښارونو او کورونو یې د خپل قاتل عکس څرېدلې، خو دی یې نوم هم نه شي اخیستلای....

د ښاغلي ((کمال)) بې کماله څرگندونې

څو ورځې دمخه د پاکستان د سند ایالت د کراچۍ ښار ناظم اعلیٰ (ښاروال) ښاغلي ((مصطفی کمال)) له یوې پاکستاني رسنۍ سره داسې څرگندونې وکړې، چې هېڅکله هم له یوه متمدن او عاقل انسان سره نه ښایي. هغه ټول پښتانه ((ترهگر، مفسد، وحشي او د القاعدې غړي وبلل)) او څرگنده یې کړه، چې ((دوی غواړي د پاکستان د کراچۍ ښار اشغال کړي)). ښاغلي کمال په دې ډول وغوښتل د کراچۍ پخواني تاوتریخوالي ته چې د ښار د بېلابېلو اوسېدونکو، سندیانو، پښتنو، مهاجرو، بلوڅو او نورو قومي ډلو ترمنځ د گڼو عواملو له امله وخت پر وخت پېښېده او لا پېښېږي، بله بڼه ورکړي او په دې ډول خپله بې کفایتي پټه کړي. ځینو فاشیستانو، متعصبو او بې کفایته واکمنو ته القاعده او طالبان داسې یوه وسیله ده، چې هر وخت پرې خپله بې کفایتي پاکولی شي. نو اوس چې د پاکستان په شان یوه بې ثباته او گڼ قومیزه ټولنه کې هر فساد خپور شي، واکمن یې سم له لاسه له القاعدې او طالبانو سره وتړي، که څه هم دا فساد په ټولنه کې د سیاسي او حکومتي ډلو د بې غوریو او یا هم د ځینو وسلوالو ډارو مارانو له خوا رامنځته شوی وي، خو حکومت او ځینې مغرض اشخاص یې ژر طالبانو ته منسوب کړي، طالبان او القاعده هم تش په دې خاطر چې په مطبوعاتو کې یې سیاسي او نظامي حضور مطرح شي، پردي مړي پر ځان را اړوي او د هرې وړ او

ناوړې پېښې مسؤلیت پر غاړه اخلي، دا چې طالبان یا القاعده څه وایي او څه کوي دا د هغوی خپل کار دی، خو دا چې ځینې اشخاص او ډلې یو بشپړ قوم او ملت په طالبانو او یا هم القاعدې پورې تړي، دا خبره د غور، تامل، دقت او تحلیل وړ ده، په تېره بیا دا چې پاکستانی چارواکي د خاصو غرضونو له مخې یوه مذهبي افراطي ډله په یو قوم پورې تړي او هغه ته یې منسوبوي دا نو بیا له هغه قوم سره یوه ډېره لویه جفا ده.

ټولو ته معلومه ده چې طالبان او القاعده چا راتوکولي، څه کوي او څه یې وکړل او چاته یې ډېر زیات زیان واړاوه؟ که عادلانه قضاوت وکړو طالبان او القاعده هغه ډله ده چې تر ټولو زیات زیان یې پښتنو ته واړاوه او اړوي یې، تراوسه طالبانو د لروبرو پښتنو د اولادونو پرمخ په سلگونو ښوونځي تړلي او که د دواړو غاړو پښتانه ماشومان حساب کړو، نو لږ تر لږه دوه ملیونه ماشومان د دوی له لاسه ښوونځیو ته نه شي تللای، ایا دا دوستي ده؟ او دوستي همداسې وي؟ که دې تراژیدۍ ته څوک دوستي وایي، نو دا دوستي دې دوی ته مبارک وي او که څوک ورته دښمني وایي، نو بیا خو دې دښمنۍ ته ورودانگي او پښتنو سره دې له دې تراژیک حالت په راوتو کې مرسته وکړي. حقیقت دا دی چې د پښتنو پر وړاندې د سیمې د هېوادونو د ځینو خاصو کړیو او سیاستوالو له خوا یوه ژوره توطیه روانه ده، چې دا ډول څرگندونې ددې توطیې یوه برخه ده، له ښاغلي کمال څخه که وپوښتل شي، چې د القاعدې زیات او مهم غړي تراوسه پورې چېرته نیول شوي دي؟ نو څه به ووايي؟ لږ تر لږه دې د جنرال پرویز مشرف ارقامو ته مراجعه وکړي، هغه په خپله اعتراف کوي، چې موږ تراوسه پورې د القاعدې

نیمه پېړۍ یون / که نړیوال ماته وځوري؟

(۷۵۰) تنه مهم غړي امریکایانو ته په لاس ورکړي، دا به کمال صاحب ته معلومه وي چې ددې شمېر اکثره برخه، په کراچۍ، اسلام اباد، راولپنډۍ، فیصل اباد او د پاکستان په نورو مهمو ښارونو کې نیول شوي او بیا پر امریکایانو پلورل شوي دي، دا چې دوی جنگ ولې په لروبرو پښتون مېشتو سیمو کې متمرکز کړي، دې کې د پښتنو د دښمنانو چل دی؛ هم به د پښتنو سیمه وړانه وپېژنئ، هم به د پښتنو سره له نړیوالې ټولنې سره د ټکر له امله په نړۍ کې بدنام شي. عجیبه خبره خو داده چې جنگ د پښتنو په سیمه کې روان ساتل شوی، خو د القاعدې د مشرتابه غړي بیا په ناپښتون مېشته لویو ښارونو کې نیول کېږي. له ښاغلي کمال څخه که وپوښتل شي، چې رمزي یوسف، ابو زبیده، رمزي بن الشیبی، خالد شیخ محمد، یاسر الجزیري، توفیق اتش خالد او د القاعدې نور په سلگونو مهم غړي چېرته نیول شوي او چېرې یې پر امریکایانو مړي او ژوندي پلورل شوي دي؟ نو دی به څه ووايي؟. که کمال صاحب کې واقعاً د عدالت کمال وي، نو دې پوښتنو ته باید سم ځواب ووايي.

ایا همدا پاکستان او د هغوی استخباراتي سازمانونه نه وو، چې هم یې د طالبانو او القاعدې په جوړولو او ځواکمنۍ کې اساسي ونډه لرله او هم یې بیا د له منځه وړلو او کمزورۍ لپاره له امریکایانو سره لاس یو کړ او ډېره پانګه یې ترې ترلاسه کړه او ایا بیا هم همدا کړۍ د طالبانو او القاعدې د تقویې لپاره کار نه کوي؟ له یوې خوا له امریکایانو پیسې اخلي او له بلې خوا ورته د طالبانو او القاعدې په واسطه جنگ ګرموي، جنگ یې هم بیا په پښتنو سیمو کې متمرکز کړی، چې ټول زیان یې همدې قوم ته واوړي، نو ښاغلی کمال صاحب! کوم جنگ او لوبه چې

تاسو او ستاسو استخباراتي کړيو پيل کړې او ټول سود او گټه يې تاسو ته درځي او زيان يې پښتنو ته، نو مهرباني وکړئ د ملامتي مسئوليت يې هم پر ځان ومنئ، د خپل بام واورې د بل پر بام مه اچوئ، اوس د کمپيوټر زمانه ده، هر څه ښکاره کېږي، ډېر ژر به، هم پښتانه او هم نړيواله ټولنه پوه شي چې د چا په اوږو کې شکه ده؟ څوک اوبه خړوي او کبان په کې نيسي؟ څوک ظالم دی څوک مظلوم دی؟ څوک منافق دی څوک صادق دی؟ څوک ترهگر دی او څوک د ترهگرۍ قربانيان دي؟

((نه دي د ویلو هغه څه چې ما لیدلي دي)) (راسته پوښتنې او سرچپه ځوابونه)

دا لیکنه هم د ((قلموال)) جريدې د (۱۳۸۷ل) کال په (۱) گڼه کې چاپ شوې ده.

ځواب

پوښتنه

په افغانستان کې ملي اتل څوک دی؟ چې پر کابل یې ډېر توغندي توغولي وي.

بې وسلې افغانانو.

افغانستان چا وړان کړ؟

کابل بناریانو!

کابل چا وړان کړ؟

د ولسمشر کرزي دښمنان څوک دی؟ هغوی چې ورته ډېره رایه یې ورکړې وه.

تلواله او هغوی چې هېڅ رایه

دوستان یې څوک دي؟

یې نه ده ورکړې.

برازیل او نیکاراگوا.

افغانستان کې څوک ډېره مداخله کوي؟

ایران او پاکستان.

په افغانستان کې څوک هېڅ مداخله نه کوي؟

هغوی چې هېڅ جهاد یې نه دی

مجاهدین څوک دي؟

کړی.

فراریان او باغیان.

چې جهاد یې کړی هغوی څوک دي؟

شیخ محمد اصف محسنی ته څوک خپله یې پیدا کوي، څه ایران پیسې ورکوي؟ خو یې نه ورکوي؟
افغانستان ته د چا مرستې یې غرضه دي؟ د روسیې او امریکا څوک د پنجشېر د زمر دو قاجاق کوي؟ طالبان.
د چا نظام پر ټول افغانستان واکمن و؟ د استاد برهان الدین رباني مارشال چاته ویل کېږي؟ چې د بهرنیو هېوادونو په عسکرو یې خپل هېواد نیولی وي.
په افغانستان کې د فکري ثبات مجددی. حضرت صاحب صبغت الله.
ځاوند سیاستوال څوک دی؟ انجنیر چاته ویل کېږي؟
چې د خپل هېواد دورانۍ نقشۍ جوړوي.
څوک دی چې له ځوانۍ تردې دمه انجنیر گلبدين حکمتیار. د هېواد پر ابادۍ او سوله ییزو چارو بوخت دی؟
د افغانستان لوی ولایت کوم دی؟ پنجشېر. کوچنی کوم دی؟ هلمند.
د حامد کرزي د پر لري مخالفین احمدضیا مسعود او کریم خلیلي څوک دي؟
کوم تلویزیون د ایرانی کلتور پر ضد سخته مبارزه کوي؟
کوم تلویزیون افغاني کلتور نه شمشاد.

- خپروي؟
څوك له پښتو ژبې سره ډېره
مینه لري؟
څوك په افغانستان کې ملي
وحدت غواړي؟
كوم تنظيم په حكومت کې
هېڅ ونډه نه لري؟
كوم وکیل دی چې هېڅ انتقاد
نه کوي؟
افغانستان کې ډېر جنگیالی
سیاستوال څوك دی؟
څوك د سولې او امن کوتره ده؟
رهنورد زریاب.
لطیف پدram.
جمعیت اسلامي.
رمضان بشر دوست.
حامد کرزی.
جنرال دوستم.

د نړیوالو ځواکونو د شتوالي ضرورت او قانونیت

۱۵ لیکنه هم د ((قلموال)) جريدې د (۱۳۸۷ ل) کال په (۲)مه گڼه
کې چاپ شوې ده.

له نړدې دوو کلونو راهيسې شمال ټلوالې (اوسنۍ (متحده ملي جبهه) او ددې ترڅنگ دپته د ورته اهدافو لرونکې بله جبهه (متحده ملي شورا)، په خپلو تبليغاتي غونډو، مېتنگونو، مظاهرو او مرکو کې په پرله پسې ډول ټينگار کوي، چې په افغانستان کې د نړیوالې ټولنې شتوالی دې ((قانوني)) شي. له ((قانوني کېدلو)) څخه ددې پورته دوو ټلوالو خپل تعبیر او خپل تفسیر دی، چې غواړو وروسته پرې رڼا واچوو، خو اوس په عام ډول راځو دپته، چې افغانستان کې د نړیوالو ځواکونو د شتوالي اړتیا شته که نه؟ او که اړتیا یې وي، نو د ((قانون)) کومې ځواکمنې کورنۍ او بهرنۍ سرچینې باید دا تائید یا رد کړي؟

۱- په افغانستان کې د نړیوالو ځواکونو ضرورت: په عام ډول افغان ملت په خپله خاوره کې د هېڅ بهرني ځواک شتوالی نه شي زغملی، خو کله که د بهرني ځواک شتوالی د بېلابېلو کورنیو او بهرنیو عواملو له امله حتمي او ضروري شي، نو بیا افغانان خپلو ملي گټو ته د تعقل له مخې په دې باب فکر کولای شي، چې کوم ځواکونه د څومره وخت لپاره ضروري دي.

نیمه پېړۍ یون / که نړیوال ماته وځوري؟

هغه افغانان چې د هېواد د ملي گټو د ساتنې پر رازونو پوهېږي، هغوی ددې ضرورت احساسوي، چې دا بهرني ځواکونه باید تر هغه مهاله په افغانستان کې پاتې شي، چې افغانستان او د هغه پوځ، د مغرضو گاونډيو هېوادونو د پټو او ښکاره لاسوهنو د مخنيوي جوگه شي، نوره نړۍ له افغانستانه د خوندیتوب احساس وکړي، د دې ولس په رگونو کې د متمدن ژوند وینه وچلېږي او په هر اړخیز ډول دا هېواد د جگړې او جگړه مارو له اسارته خلاص شي. تر دغسې یو حالت وروسته نه نړیوال دلته د پوځونو د رالېږو پلمه جوړولای شي او نه ورته ضرورت لري او نه افغانان بیا د بهرنیو ځواکونو راتگ زغملای شي، اوس خو چې افغانانو د طالبانو د سقوط پر مهال د بهرنیو ځواکونو پر وړاندې سخت حساسیت ونه ښود، علت یې دا و چې طالبانو او تر دې دمخه شمالتلوالې له خلکو سره داسې بد چلند کړی و، چې خلک ترې تر پوزې راغلي وو او هر نوي تحول ته یې اړتیا لرله. د بهرنیو ځواکونو په راتگ سره دلته سیاسي او قانوني بهیرونه که څه هم پوره پوره عادلانه نه وو، پیل شول، د افغانستان د پرمختگ لړۍ روانه شوه، که چېرې ځینې سیاسي تېروتنې نه وای شوې، نو اوسنۍ بریاوې به تر دې هم زیاتې وې. په تېرو پنځو کلونو کې په افغانستان کې شوې رغونه د افغانستان د پنځوسو کلونو له رغونې سره انډول ده. څرنگه چې افغانستان دېرش کلنې جگړې دومره ځپلې چې هر څومره ابادي په کې کېږي، بیا هم نه معلومېږي، نو ځکه اوسنۍ ابادي د چا په نظر ډېره زیاته نه ښکاري. د خلکو تقاضا هم د خلکو عادلانه قضاوت ته زیان رسوي، ځکه د بهرنیو ځواکونو په راتگ سره د خلکو تقاضا دومره لوړه شوه، چې له واقعیت سره یې مطابقت نه

درلود، هر کله چې د واقعیت او تقاضا ترمنځ واټن رامنځته شي، د خلکو سالم قضاوت ته زیان رسېږي.

نو ځکه خو په افغانستان کې د تېرو څو کلونو پر مهال پر شوي کار، هم شوې تبصرې او هم قضاوت عادلانه نه دي. البته شکایت که پر دې وي چې له دې امکاناتو څخه نوره هم موثره گټه اخیستل کېدلای شوه، خو د سیاسي بې عدالتیو او اداري نیمگړتیاوو له امله له دې نړیوالې پانگې او طلايي چانس څخه مثبتې گټې پورته نه شوه، دا انتقاد بیا پر ځای برېښي. د نړیوالې ټولني له سیاسي او پوځي حضور سره اوس هم افغانستان په داسې یو حالت کې دی، چې مرستې او لاسنیوي ته لار تیا لري. که همدا اوس هم، نړیواله ټولنه خپل پوځونه له افغانستانه وباسي او خپلې مالي مرستې بندې کړي، نو دلته به بیا څه غوښتل جوړ شي؟ ایا د نویمو کلونو لوبې به بیا تکرار؟ او ان تر هغه بدتر حالت به رانه شي؟ د تجربو له مخې وایو، چې همداسې به کېږي، نو افغانان باید د خپلوملي گټو په پام کې نیولو سره، گاونډیو هېوادونو، په تېره بیا ایران او پاکستان ته ددې مجال ورنه کړي، چې نړیوال ځواکونه دلته په تنگ او په شا کړي او وروسته بیا د هغوی پر ځای د دوی پټ او ښکاره عسکر او ملېشې دلته داخل شي. د یو شي یا مسلې قانونیت د هغو د ضرورت له مخې معلومېږي، نو اوس چې موږ، د افغانستان ضرورت ته په ژور نظر گورو، نو په ډاگه ښکاري، چې د نړیوالو ځواکونو شتوالي ته اړتیا ده، همدغه ضرورت ددې ځواکونو قانونیت ته لاره اواروي. که څه هم ددې خبرې زغم یو خپلواک انسان ته ډېر سخت پېښوي.

نیمه پېړۍ یون / که نړیوال ماته وځوري؟

۲- د نړیوالو ځواکونو د شتوالي قانونیت: لکه څنګه چې دمخه مو یادونه مو وکړه؛ د نړیوالو قوتونو د شتوالي ضرورت، د هغو د قانونیت سرچینه ده، خو بیا هم د نړیوالو او ملي اصولو او حقوقو له مخې داسې قانوني او حقوقي سرچینې شته، چې دوی له هغو څخه قانوني مجوز ترلاسه کړي. په دې قانوني سرچینو کې یو هم د ملګرو ملتونو سازمان او بل هم خپله د افغانستان دولت دی. د سپټمبر د یوولسمې نېټې تر پېښې وروسته، ملګرو ملتونو د خپل (۱۳۶۸) پرېکړه لیک له مخې پر امریکا شوی برید وغانده، د امریکا متحده ایالت یې متضرر یا قرباني شوی هېواد وګاڼه او د خپلې دفاع حق یې ورته ورکړ. بیا دملګرو ملتونو د امنیت شورا (۱۳۸۶) پرېکړه لیک چې تطبیق یې اجباري حکم لري، د امریکا متحده ایالاتو ته د دې حق ورکړ، چې خپل دښمن، په هره سیمه کې چې وي، تعقیب کړي، هغوی د همدې پرېکړه لیک له مخې د طالبانو حکومت ړنګ کړ او بیا یې د بن نړیوال کنفرانس ته لاره واره کړه. په دې کنفرانس کې چې د ځینو سیاسي ډلو، له هغې جملې نه د شمالتلوالې استازي یې هم اساسي غړي وو، د ملګرو ملتونو د غړو هېوادونو له خوا پرېکړه وشوه، چې افغانستان ته به نړیوال سوله ساتي ځواکونه ځي، په پیل کې به د کابل او وروسته به بیا د نورو سیمو امنیت ټینګوي، په دې ډول په افغانستان کې د ائتلاف او ایساف دواړو ځواکونو شتوالي لپاره نړیوال حقوقي مجوز رامنځته شو، دا چې دا مجوز د ځینو په نظر عادلانه دی که نا عادلانه دا نو بیا بېله خبره ده. البته د ملګرو ملتونو د نورو ایجنسیو د پرېکړو تطبیق اختیاري دی، خو د امنیت شورا د پرېکړو تطبیق اجباري دی، نه اختیاري، که ددې شورا د پرېکړې مطابق کوم هېواد ته نړیوال ځواکونه

لېږل کېږي، هغه هېواد یې مخالفت نه شي کولای، په هر حال دا یو اوږد بحث دی، چې موږ ورته په اجمالي ډول اشاره وکړه، ددې ترڅنګ د افغانستان د دولت درې واړه ارګانونه چې په واقعیت کې د همدغو نړیوالو ځواکونو د شتوالي زېږنده دی، هم تراوسه پورې له حقوقي او قانوني پلوه د نړیوالو ځواکونو شتوالی نه دی چلنج کېږي، د افغانستان دولت پر دې پوهېږي، چې که نړیوال ځواکونه همدا نن له افغانستانه ووځي، نو د دوی شتوالی به هم ورسره ختم شي، نو هغه دولت چې شتوالی یې د بل چا په شتوالي پورې تړلی وي، هغه به له عملي پلوه څومره مشروعیت او توان ولري چې د بل چا د مشروعیت په اړه فیصله وکړي. ددې ترڅنګ افغانستان د امریکا متحده ایالاتونو سره یوه اوږد مهالې ستراتیژي هم لري، دا هم ددې ایجاب کوي، چې په افغانستان کې تر بشپړ ثبات پورې نړیوال ځواکونه دلته مېشت وي.

خو دا چې ولې یو شمېر ډلې او سیاسي اشخاص، د بهرنیو ځواکونو د قانونیت خبرې کوي، د دوی بګراوند (شالید) ته هم باید لږ نظر وشي، چې دا ډول څرګندونې د صداقت له مخې دي که د چل او فریب له مخې؟؛ دا هغه ډلې دي، چې تر ټولو دمخه همدوی چغې وهلې چې ژر دې امریکایي ځواکونه راشي او موږ دې د طالبانو له مرګونو ګوزارونو وژغوري؛ هغه څوک چې نن د ناټو او ایساف ځواکونو د وتلو او یا قانوني کولو غوښتنه کوي، دا همغه خلک دي چې ستوني یې هغه وخت له ډېرو چغو کېناستل او تر ټولو دمخه یې امریکایي ځواکونو ته لیبک ووايه، هغه وخت یې د ((قانونیت)) نوم هم په خوله وانخیست، خپل کورونه یې امریکایي ځواکونو ته په ډبله کرایه ورکړل او اوږه پر اوږه لکه د اجیرو ملېشو په څېر د امریکایانو ترڅنګ د طالبانو پر ضد وجنگېدل،

نیمه پېړۍ یون / که نړیوال ماته وځوري؟

تر ډېره وخته یې امریکایي پوځونو سره بادیگارډي وکړه او اوس هم لگیا دي همدې کسب ته ادامه ورکوي، خو دا چې اوس د نړیوالو ځواکونو د قانوني کېدو خبرې کوي، علت یې دادی چې دوی لا نورو سیاسي امتیازاتو ته دام ایښی دی، دوی فکر کوي، چې نړیوال به په دې ((قانونیت)) وپروي او په پای کې به هغوی دوی سره سیاسي امتیاز او معاملي ته غاړه کېږدي. دوی فکر کوي، چې د ولسي جرگې مشرتابه دوی سره دی او په حکومت کې هم د ټلوالې ونډه درنه ده، نو له دې قوت څخه به پر بهرنیو ځواکونو د فشار د یوې وسیلې په توګه کار واخلي.

ایران او پاکستان هم دلته د بهرنیو ځواکونو له شتوالي څخه په تشویش کې دي، نو دا ډلې هم له پخوا نه ددې هېوادونو له سیاسي او نورو کړیو سره پټې او ښکاره یارانې لري، نو ځکه خو د دې هېوادونو پټه رابطه هم له دې قضیې سره ردېدلای نه شي. دې کې هم هېڅ شک نه شته، چې د بهرنیو ځواکونو خپل سري او ناوړه عملیات او په هغو کې د سلګونو افغانانو بېګناه وژنه د هېڅ افغان پر زړه نه اوارېږي او نه دا ډول عملیات د امنیت په ټینګښت کې کومه مرسته کولای شي، بلکې تاثیرات یې لا منفي دي. هېڅ شعوري او ملتپال افغان د ډېر وخت لپاره د بهرنیو ځواکونو شتوالی حتی قانوني او ناقانوني، دواړه نه شي زغملای، خو ملتپال افغانان پر دې پوهېږي، چې اوسمهال نړیوالو ځواکونو ته پلمې جوړول، د مغرضو ګاونډیو هېوادونو اشغالګرو ځواکونو راتګ ته د لارې اوارولو په مانا دي. څه فکر کوی، هغه څوک؛ په تېره دوه ټلوالې ((متحده ملي جبهه)) او ((متحده ملي شورا)) چې دواړه د یوې سکې دوه مخونه دي، که

همدا نن امریکایي او نړیوال ځواکونه نه وي، نو دوی به د یوې شېبې لپاره هم په کابل کې پاتې شي؟ بیا به یې ځای کولاب، اصفهان او نورې سیمې نه وي؟ له دې ډول چغو او فریادونو څخه ددې خلکو هدف دا دی، چې څنگه کولای شي له همدې بهرنیو ځواکونو څخه د



اوسنی اقتصادي او پوځي گټې ترڅنگ، نوره سیاسي گټه هم پورته کړي. له بهرنیو ځواکونو څخه هم، د ولس هیله داده، چې خپل سري عملیات دې زیاتي ودروي، د افغانستان د دولت له ولسواک اړخ سره دې مرسته وکړي، چې د افغان ملي پوځ، ملي اردو،

پولیس او ملي امنیت په ارگانونو کې بشپړ سمون راولي، دا ارگانونه



دې پیاوړي کړي، ځکه د دوی د یوه عسکر لگښت زموږ د سلو عسکرو د لگښت په اندول دی،

نیمه پېړۍ یون / که نړیوال ماته وځوري؟

دوی د افغانستان له کلتوري، ټولنیز، قومي او جغرافیایي جوړښت سره بلد نه دي او نه هم د چریکو جگړو تجربه لري، نو په دې خاطر د دوی او ملکي خلکو دواړو تلفات زیات دي، ددې په خاطر چې هم د دوی د لازياتو زیانونو او تلفاتو مخه ونیول شي او هم د ملکي افغانانو، نوښه لاره داده، چې خپله افغان پوځ په عصري وسلو سمبال او په هر اړخیز ډول ځواکمن شي، دا کار به د کورنۍ جگړې د مخنیوي او کنټرول لپاره هم لاره اواره کړي او پر مناسب وخت به د بهرنیو ځواکونو د وتو زمینه هم برابره کړي، افغان پوځ به په چټک ډول ددې جوگه شي، چې په خپله د خپل هېواد ساتنه وکړي او د گاونډیو لاسوهنو ته ځواب ووايي. دا هغه لاره ده چې دواړو لوریو او زموږ عام ولس ته ډېره په گټه ده. دا چې یو څو سیاسي مداریان هر وخت په رسنیو کې چغې وهي، دا هغه خلک دي، چې په ولس کې اساسي بنسټ نه لري او یوازې په یو شمېر پردیپالو رسنیو کې مطرح دي، دا همغه خلک دي، چې هم یې د بهرنیو ځواکونو د راتگ پر مهال ډېر امتیاز اخیستی او اوس بیا غواړي د ((قانونیت)) تر چتر لاندې د هغو د تنگولو له لارې نور امتیاز هم واخلي. نړیوال ځواکونه او د هغوی سیاسي ماهرین باید د افغاني ټولني ددغو سیاسي سوداگرو او پاروگرو په چل او جادو پوه شي، تر دې زیات امتیاز ور نه کړي او د پخوانیو امتیازونو د سلب په باب یې هم جدي فکر وکړي.

((القاعده)) په افغانستان او ((الفایده))

په پاکستان کې

دا لیکنه هم د ((قلموال)) جريدې د (۱۳۸۷ ل) کال په (۲) مه گڼه کې چاپ شوې ده.

نږدې یوه نیمه لسيزه کېږي چې په نړۍ کې د ((القاعده)) په نوم یو نوی سیاسي بازار پرانیستل شوی دی. ددې بازار مارکیتونه هر چېرته پرانیستل شوي، خو هونبیار هغه دی چې په دې تور بازار کې خپله ناچله سکه وچلوي، خپل کوټه زر صفا کړي، سپین په تور او تور پر سپین واړوي. ددې بازار یوه زیاته برخه په افغانستان کې پرانیستل شوې، خو افغانان یې نه پېرېدونکي دي او نه پلورونکي، سودا نور خلک راوړي او پر نورو یې خرڅوي، راکړه ورکړه د نورو ده، خو ځمکه یې د افغانانو نیولې، داسې لکه د یوه فري زون په شان، فري زون خو بنه وي، یوه ټاکلې اندازه محصول خو د ځمکې خاوند ته ورځي، خو دا مارکیت په فري زون کې هم فري دی. عجیب مارکېټ دی، امریکایان ترې یو ډول گټه پورته کوي، اروپایان ترې بل ډول، روسان ترې بل رنگ، ایرانیان ترې بل او پاکستان، خو بیا د گټې گټه اخلي، ټول پېروی او د سر کوچ پاکستان ته ځي. که چېرې په افغانستان کې د القاعدې مارکېټ بېرته نه وای، نو امریکایانو هېڅکله هم دلته خپل مالونه نه شول خرڅولای، روسیې ته هم پلمه نه پیدا کېدله، چې په

نیمه پېړۍ یون / که نړیوال ماته وځوري؟

دې سیمه کې د خپلې تېرې ماتې غچ واخلي، ایران هم له خپل پخواني دښمن (طالبانو) سره د خپل لوی غلیم (امریکا) پر وړاندې تاکتیکی ملگرتیا نه شوه کولای او پاکستان ته هم ددې زمینه نه برابرېدله چې یو خرڅ کړي او بل واخلي، یا زور ړنگ کړي او نوی جوړ کړي او بیا د تېر دېرش کلن جنګي ماشین اراښه تاوه او زور داستان بیا له سره پیل کړي.

له دې لنډې یادونې څخه هدف دادی، چې داسې یوه حقیقت ته مو متوجه کړي، چې څوک د القاعدې د دښمنۍ چينغې وهي، هغوی د القاعدې له وجود او نامه څخه تر هر چا زیاته گټه پورته کړې ده او څوک چې یې پر دوستۍ تورن دي، هغوی ته یې ډېر زیان اړولی دی. د جهاد په کلونو کې اسامه او د هغه ملګري د امریکا متحده ایالاتو په ملاتړ او هڅونه بڼه په زغرده شوروي لښکرو پر ضد وجنگېدل، تر جهاد وروسته ددې ډلې غړي څه په سعودي، څه په افغانستان، څه په سوډان او څه هم په نورو هېوادونو کې مېشته شول، خو د اوسنۍ شمال تلوالې = ملي جبهې او د هغه وخت د اسلامي دولت رئیس پروفیسور برهان الدین، اسامه بن لادن له سوډانه اریانا افغان الوتکه کې افغانستان ته انتقال او دلته یې مېلمه کړ او سربېره پر دې یې تر (۱۲۰) تنو زیاتو عربو ته د افغانستان تابعیت ورکړ، د جهاد په کلونو او تر هغې وروسته استاد رباني د اخوانیزم د تار په غځولو سره په دې بریالی شو، چې په عربي درهمو او ریالونو خپله سیاسي بقا خوندي کړي او په تخار کې د (عبدالله بن مسعود) په نوم یو پوهنتون هم د همدې سیروم له لارې ژوندی وساتي، خو کله چې طالبانو له اسامه سره نوې یارانې ټینګه کړه، نو د رباني پر زړې یارانې گردونه پرېوتل.

طالبانو، چې د رباني تش په نامه سیار اسلامي دولت د افغانستان له خاورې اوږت کړی و، د القاعدې پخوانۍ دوستۍ او نوې دښمنۍ ورته د نوش دارو حیثیت غوره کړ، د سپتمبر پر (۱۱) یې یو ځل بیا د بخت ستوری راوخوت او د بي (۵۲) امریکایي الوتکو تر سیوري لاندې یې نوې ساه واخیسته، د شمال ټلوالې ټول داړه ماران لکه د سمخې یاران له غارونو راوتل او پر ښارونو راتویې شول، د خیال پاچا یو ځل بیا د واک د عمل پر گدی کېناست، طالبانو د القاعدې د دوستۍ مزه وڅکله، د ملا عمر تخت او بخت دواړه نسکور شول. د افغانستان د هویت او ځمکنۍ واکمنۍ د کورنیو مخالفانو ترڅنګ بهرنیو هېوادونو هم د القاعدې له دوستۍ او دښمنۍ څخه ښه د مزې گټه پورته کړه. که په کورنۍ کچه د رباني په مشرۍ شمالتلواله په پیل کې د اخوانیزم د نظریې له امله په اسامه او د هغه پر استاد عبدالله عزام ویاړېدله او د هغوی له دوستۍ او دښمنۍ یې ښه گټه پورته کړه، نو په بهرنۍ کچه پاکستان هغه هېواد و، چې هم یې د القاعدې او نورو عرب ګروپونو په جوړونه کې تر حده زیات امتیازات، د همدې عربو او لویډیزې نړۍ څخه ترلاسه کړل، خو کله چې ځای د ((جارسټان)) راغی، نو تر ټولو دمخه همدا پاکستان په واز کومي د امریکا د خوشالی لپاره د القاعدې د مقابلي ډګر ته راودانگل، جنرال مشرف د جورج بوش د جګړې د ملاتړ په برخه کې د (هو) او (نه) په انتخاب کې ډېر ژر (هو) انتخاب کړه او بیا یې دا هم غبرګه کړه، چې ((په سیاست کې دوستي او د ښموني دايمي نه وي، دوستي او د ښموني یو هېواد د ملي گټو پر بنسټ ټاکل کېږي، اوس موږ ته د پاکستان ملي گټې مهمې دي نه القاعده او طالبان)). طالبان چې زموږ په ټولنه

نیمه پېړۍ یون / که نړیوال ماته وځوري؟

کې اکثره هسې هم یتیمان او بې سرپرسته ماشومان دي، له سیاسي پلوه هم پر ډېر سخت وخت بې سرپرسته شول او د خپلو پنجابي یارانو پنجابی توره او اسلامي ورورولي یې په خپلو سترگو ولیده، ان تر دې چې د طالبانو پر سفیر (ملا ضعیف اخوند) یې هم صرفه ونه کړه او امریکایانو ته یې د خپلې دوستۍ د اثبات د یوې نمونې او غوړې مړۍ په توګه ور ډالۍ کړ.

پاکستانیانو له القاعدې سره خپله زړه دوستي پر یوې نوې امریکایي دوستي بدله کړه او ددې دوستۍ په مقابل کې یې نږدې شل ملیارده ډالره له امریکا څخه ترلاسه کړل.

د القاعدې د ټکولو د روان بهیر له پیله بیا تر دې دمه هغه پټې او ښکاره مرستې چې امریکا له پاکستان سره کړي، تر هغو مرستو څو ځله زیاتې دي، چې امریکا له افغانستان سره کړي دي. د پاکستان لپاره دا یو طلايي چانس و چې څو یاغي عرب او څو نا شعوري طالبان او د هغوی جوړه شوې اډانه په شلو ملیاردو ډالرو وپلوري او د پاکستان ګټې تضمین کړي. پاکستان بیا هم پر دې بسنه ونه کړه، چې طالبان او القاعده یو ځل جوړ کړي او بیا یې ړنګ کړي او په دواړو حالتونو کې خپله چنده او انعام ترلاسه کړي، بلکې د سبانی ګټې لپاره یې هم ور پرانیستی پرېښود، د پښتنو قبایلي سیمه یې یو ځل بیا د داسې خوځښتونو لپاره عیاره او د جګړې د جاري ساتلو امکانات او بستر یې ورته برابر کړل. ددې لپاره چې د القاعدې شبکه په بشپړ ډول له منځه لاړه نه شي، نو د القاعدې د مشرتابه شورا مهم غړي یې د پاکستان په لویو سیاسي او صنعتي ښارونو کې ځای پر ځای کړل او جنګي ډلې یې په پښتنو مېشتو سیمو کې ځکه خوندي

کړې، چې د جنگ د جاري ساتلو جوگه وي، د ورانۍ زیان هم دوی وزغمي، سیاسي مسولیت هم د دوی پر غاړه شي او له نړیوالې ټولنې سره د ټکر کفاره هم دوی ورکړي، عجیبه خبره ده د القاعدې مهم سیاسي غړي اکثره په اسلام اباد، لاهور، راولپنډۍ، کراچۍ، فیصل اباد او د پاکستان په نورو ښارونو کې نیول شوي، خو جنگ د پښتنو په سیمو کې روان دی. د جنرال مشرف د څرگندونو له مخې تراوسه پورې د القاعدې (۷۵۰) تنه مهم غړي پاکستان نیولي او پر امریکا یې پلورلي دي، اکثره یې د پاکستان په پورتنیو یادو شویو ښارونو کې نیول شوي. د القاعدې گڼ شمېر غړي همدا اوس د پاکستان د استخباراتو او امنیتي ارگانونو تر نظر لاندې د پاکستان په مهمو ښارونو کې خوندي دي او د هر یوه د سر قیمت او ارزښت معلوم دی، کله چې امریکایان لږ په قهر او پاکستانیان لږ بې پیسو شي، نو بیا پاکستاني جنرالان د القاعدې یو مهم غړی د یوې غوړې مړۍ په شان د امریکایانو تر ستوني تېر کړي او هغوی بیا ددې ښکار په بدل کې پاکستاني جنرالانو ته خپل انعام ورکړي، د گټې دا بازار او مارکېټ به تر هغه روان وي تر څو چې د افغانانو د ملي شعور کچه نه وي او چته شوې، افغانان باید پر دې پوه شي چې دا جنگ د څه لپاره او د چا په گټه دی؟ ډېره دردونکې خبره دا ده، چې که د جگړې انډول د یوه فرضي احتمال له مخې د امریکایانو پر زیان تمام شي، نو بیا به هم پاکستان هغه هېواد وي چې تر ټولو زیاته مادي او معنوي گټه به ترلاسه کړي، همدا پاکستاني جنرالان به وي او وایي به چې موږ د اسلامي ورورولۍ له مخې خپلو مسلمانو عربو وروڼو ته پناه ورکړې وه، نړۍ مو تېر وېستې وه او د القاعدې مهم غړي مو خوندي کړي وو.

نیمه پېړۍ یون / که نړیوال ماته وځوري؟

ددې احتمال هم شته چې پاکستان امریکایانو ته د لوړ قیمت په بدل کې یو ځل بیا د طالبانو او القاعدې نوی راتوکېدلی قوت پر هغوی وپلوري او دا ډلې یو ځل بیا پر بد برخلیک اخته کړي. ددې اټکل هم شته چې پاکستانی کمپاینران د نړۍ په کچه د غټو قدرتونو ذهنیت بدل کړي او ددې سیمې امنیت ترې په اجاره واخلي، پاکستان سره ددې ظروف شته چې دلته د یو داسې وروسته پاتې سیاسي او مذهبي افراطي نظام د رامنځته کولو تابیا وکړي، چې د مذهبي او سیاسي تنگنظری پر اساساتو ولاړ وي، په سیمه کې د ژوند او تمدن ټولې نښې نښانې له منځه یوسي، خو ددغه غم په بدل کې په سیمه کې یوه ناخوښې سوله او امنیت ټینګ کړي، دا به د امنیت داسې یوه جزیره وي، چې وګړي یې د جزامیانو په څېر په کې ژوند کوي، خو له نورې نړۍ او تمدنونو سره به اړیکې نه لري. ددغو ټولو احتمالي خطرونو په پام کې نیولو سره، ټول افغانان او طالبان باید دې ټکي ته ځیر وي چې د القاعدې په شان د یوه تحریک لپاره په ټوله افغاني خاوره کې د فعالیت د زمينې برابرول که هغه هر ډول دلایل او عوامل ولري، د افغانانو په ګټه نه ده او نه هم طالبان په دې ډول د یوه سیاسي او شعوري ځواک په توګه په ټولنه کې د واک، ګرانښت او منښت خاوندان کېدلای شي، ددې ټولسو سلسلو دوام د پخوانیو تجربو بیا تکرار دی، چې زیان به یې افغانان، افغاني ټولنه او په خپله



افغاني طالبان زغمي، خو گټه به يې پاکستان او د هغوی په شان نورو
هېوادونو ته چې ددې ډول تيوريو د جوړولو صلاحيت او ظرفيت لري،
رسېږي.

د افغانستان پارلمان؛ د لرگي توره

د ۱۵ لیکنه هم د ((قلموال)) جريدې د (۱۳۸۷ل) کال په (۲)مه گڼه

کې چاپ شوې ده.

د بې وخته دیموکراسۍ همداسې بې ثمره ونه وي، کله چې امریکایي پوځونه افغانستان ته راغلل، نو دلته هم دبې وخته دیموکراسۍ ډولونه وغږول شول. د دیموکراسۍ نارو سورو او شعارونو دومره زور واخیست، چې له خلکو نه د نورو فکرونو او شعارونو لاره ورکه شوه. د ولسواکۍ په همدې گرمه هنگامه کې د افغانستان د پارلمان یا ملي شورا (ولسي جرگې او مشرانو جرگې) لپاره انتخابات وشول. سره له دې چې د زر او زور ډېرو خاوندانو له قانوني او ناقانوني لارو پارلمان ته لاره پیدا کړه، خو یو شمېر هېواد پالو افغانانو هم د خلکو د استازو په توگه د پارلمان غړیتوب ترلاسه کړ. سره له دې چې د پارلمان د غړو پر ترکیب، د خلکو نیوکې وې، خو بیا هم خلکو ته د هغو د شکایتونو د اورېدو یوه سرچینه پیدا شوه. په لومړیو وختونو کې د خلکو هیله زیاته وه، د خلکو هیله هغه وخت نوره هم زیاته شوه، چې ولسي جرگې نوې کابینې ته د باور رایه ورکړه، په دې باور رایه کې یو شمېر وزیران په ډېره مشکله د ولسي جرگې له چاڼه تېر شول، ښاغلی رهین او ښاغلی فرهنگ په کې په مطلق ډول ناکام شول، خو فرهنگ بیا وروسته د ډېر پسیسک او سمجوتې په وجه د کړکۍ له

لارې بېرته کابینې ته لاره پیدا کړه، خو د ښاغلي رهین ځای هندوستان شو.

تر هغه وروسته د ولسي جرگې ډېر وخت پر خپلمنځي ناندريو، شخړو، قومي، تنظيمي او سیمه ییزو بحثونو تېر شو. د ولسي جرگې د شخصیت د اعادې لپاره دویم چانس هغه وخت پیدا شو چې د بهرنیو او مهاجرینو چارو وزارتونو وزیرانو ته د نه باور (عدم اعتماد) رایې صدقونه کېښودل شول، ولسي جرگې دواړه وزیران له خپل باوره سلب کړل، دې کار سره د ولسي جرگې حیثیت اوچت شو، یو وزیر خو په خپله مخه لاړ، خو دا چې د دویم وزیر سلب، د جمهور رئیس له خوا



((ویتو)) شو او بیا ولسي جرگه پر دې بریالی نه شوه، چې پر حکومت خپله پرېکړه تعمیم کړي، نو د ولسي جرگې حیثیت ته نور هم زیان ورسېد.

تر دې وروسته د ولسي جرگې د یو زیات شمېر غړو زړونه ساړه شول، د غیر حاضری لړۍ چې له پخوا نه هسې هم روانه وه، نوره هم ټینګه شوه، څوک پر بهرنیو او څوک هم پر کورنیو سفرونو مصروف شول، ځینو وکیلانو چې له پخوا نه یې له یو شمېر وزیرانو سره د

نیمه پېړۍ یون / که نړیوال ماته وځوري؟

((کمپشنکاری)) تار ځغلولی و، دا لړۍ نوره گړندی کړه، دا ډول وکیلان نور هم د خپلو گټو تضمین ته وهڅېدل. په دې ډول د ولسي جرگې رنګ ورو ورو پیکه شو، خبره ان تر دې حده ورسېده چې ډېر ځله د ولسي جرگې ورځنی نصاب هم نه پوره کېده. د بغلان پېښې هم د ولسي جرگې قضاوت او عدالت تر سختې پوښتنې لاندې راوست. د بغلان دردوونکې پېښه کې ولسي جرگې ډېر غور وپېش وکړ، په نتیجه کې د هغه ولایت ملکي او بې واسطې والي ډاکتر محمدعالم اسحقزی د ولسي جرگې د قضاوت قرباني شو، دا په داسې حال کې ده چې د پېښې لومړۍ درجه امنیتي مسئولین؛ د ملي امنیت رئیس او امنیت قومندان لا سرې سترگې گرځي، نه یوازې سرې سترگې، بلکې کله چې د امنیت قومندان ښاغلي سیدخيلي په تېلفون کې د ولسي جرگې مشر ښاغلي یونس قانوني ته سپکې سپورې وکړې او اخطار یې ورته ورکړ، نو د ولسي جرگې د رئیس پر اور او شور یې یخې اوبه تویې کړې. د ولسي جرگې د حیثیت د احیا لپاره تقریباً وروستی چانس د روان کال د ثور د اتمې نېټې د ((جشن)) پېښه وه، چې نږدې وه د افغانستان مشرتابه په کې له منځه تللی وای او هېواد له یوه لوی سیاسي او پوځي بحران سره مخامخ شوی وای. په دې پېښه کې د ولسي جرگې یو بل هېوادپال غړی حاجي فضل الرحمن ځمکنی هم قرباني شو، ولسي جرگې پر دې پېښې داسې یو فریاد پیل کړ، چې تا به ویل که ټوله کابینه نه وي، نو د دې مسئولو امنیتي ارگانونو مشران خو به په یو څو شېبو کې بې اعتماد او له حکومته رخصت کړي، دوه وزیران او یو رئیس راوغوښتل شول، د ولسي جرگې اکثره غړي دومره په قهر وو، چې تر خولې یې اورونه بادېدل، وزیرانو او رئیس صاحب که

د خپل ځان د سپیناوي لپاره خپلو خبرو ته ډېر سپېروني ورکړل، خو څه نتیجه یې ور نه کړه، صندوقونه راوړل شول او ټول ولس په دې تمه



و، چې اوس به ددې درېو بڼاغلو سابه په مالگه کړي، ولسي جرگې گوزار وکړ، خو گوزار یې داسې و، لکه د لرگي د تورې گوزار، ددې پرځای چې مقابل

لوري ته زیان ورسوي، خپله توره ماته شوه او هغه وهم چې له حکومت او ولس سره د ولسي جرگې پر وړاندې موجود و، ټول په یو گوزار له منځه لاړ، کله چې رای شمېرنه پیل شوه، نو په وزیرانو او رئیس کې د



وینې رنگ نه ښکارېده، ساعت وروسته هر څه سرچپه شول، دولسي جرگي

کمېشنکارو غړو د سترگو په رپ کې د تېلفون په غوړۍ معامله وکړه،

نیمه پېړۍ یون / که نړیوال ماته وځوري؟

په نتیجه کې هغه مسولین چې د حضورې چمن په ((ستره جبهه)) کې یې د دوه درې مخالفینو د ټکان له امله شرموونکې ماتې خوړلې وه، د ملت د کور په پراخه جبهه کې په داسې حال کې چې د ملت اکثریت استازي یې په مخالفه جبهه کې ولاړ وو، په فاتحانه ډول دا جبهه فتح کړه او سره مخونه له پارلمان راووتل، د پارلمان وکیلان خړ غوږونه او بوس مخونه له ولسي جرگې د خپل کور پر لوري رهي شول او د ولسي جرگې کمېشنکار وکیلان په دې بريالي شول چې د ولسي جرگې جبهه ماته او لوبه په خپله گټه تمامه کړي. تر هغه وروسته ولس ته په ډاگه شوه چې ولسي جرگه د وراسته لرگي هغه توره ده چې پر هر چا یې گوزار کړې، خپله ماتېرې او هغه شخص ته هېڅ تاوان نه شي رسولای.

دې بناغلو ته د نه باور رایې تر دې بهیر وروسته، ولسي جرگه نوره هم پیکه شوه، اوس نو د لرگي له دې تورې، نه ولس ډارېرې او نه هم د

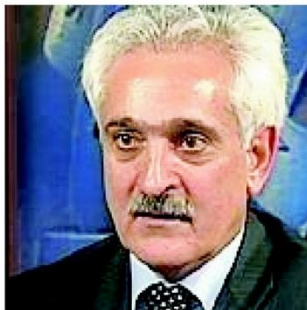

حکومت بې کفایته او باکفایته وزیران. اوس چې ولسي جرگې ته نه اعتبار پاتې او نه ډېر عمر، خو زه د یو افغان په توگه د ولسي

جرگې د هغو وکیلانو پر شخصیت او حیثیت ډېر ځورېرم چې واقعاً د ولس په رایه راغلي او خپل ملت ته د خدمت تلوسه او ولوله لري. مور باید په ولسي جرگه کې د کمېشنکارو وکیلانو او رښتینو استازو ترمنځ

تفاوت درک کړو. که ولسي جرگه رښتیا هم غواړي د خپل عمر پاتې برخه په حیثیت او اعتبار تېره کړي، د صداقت او درایت توره دې راواخلي، سیمه ییز، ژبني، تنظیمي او سلیقه یي اختلافونه دې یوې خواته پرېږدي، د خپلو ځینو وکیلانو د پټو او ښکاره معاملو مخه دې ونیسي او د ملي ارمانونو د تطبیق لپاره دې په متحدانه ډول هڅې وکړي، هغه وخت کېدی شي د ولسي جرگې شان و شوکت، برم او عزت تر لاسه شي او که حالات همداسې روان وي، نو کېدی شي ولسي جرگه تر دې هم کم ارزښته او پیکه شي.

په افغانستان کې د سیاسي شکایتونو کلتور

دا لیکنه هم د ((قلموال)) جريدې د (۱۳۸۷ل) کال په (۲)مه گڼه کې د سريزې په توگه چاپ شوې ده.

په درې لسيزه جنگ کې د افغانستان پر ډېرو ارزښتونو د ابهام وړېځې خورې شوې، د ژوندانه د ډېرو ډگرونو معيارونه کمزور شول، له خلکو لاره ورکه شوه، ملامت او سلامت، خدمتگار او تخريبکار له خلکو لادرکه شول، د انتقاد، ونې هم تر وخت دمخه وده وکړه، تر اختناقي رژيم وروسته د ناکنټروله ((ديموکراسۍ)) رارسېدل، بله ستونزه وه، چې خلک يې په سياسي سفر کې گډ وډ کړل. د سياسي انتقادونو دا بې هدفه لړۍ د بېرک کارمل د واکمنۍ له وروستيو وختونو پيل شوه، کارمل په پيل کې د شوروي راتگ د خپل ځان وياړ باله، خو وروسته چې جگړې زور واخيست، نو ده د روسانو د راتگ پره پر پخواني واکمن (حفيظ الله امين) واچوله، د خپلې واکمنۍ پر وروستي مهال يې د خپل گوند او حکومت پر ځينو مطرحو غړو هم سخت ټکونه وکړل.

ډاکټر نجيب الله هم دې لړۍ ته دوام ورکړ او په يوې غونډې کې يې د خلکيانو او پرچميانو دواړو له مخالفت نه سر وټکاوه او ويې ويل چې نه خلکي يم، نه پرچمي يم... او وروسته يې ((انتقاد و انتقاد از خود)) په نامه د انتقادي ويناوو يو کتاب هم چاپ شو. د ډاکټر نجيب الله د واکمنۍ په وروستيو کې هم، حکومتي لوړ رتبه او ټيټ رتبه مامورين

اکثره په انتقاد روږدي شول، ددې پر ځای چې د خپل هېواد او حکومت ظرفیت وسنجوي او له بحرانه د راوتلو لارې په گوته کړي، ټولو له یوې مخې د انتقاد لمن ونيوله. تر هغه وروسته د تنظیمونو په گډوډیزه واکمنۍ کې، خو انتقاد دومره عام شو، چې تنظیمي مشرانو او جنگسالارانو ورسره بېخي معافیت حاصل کړ، هغه وخت نو حالات دومره ترینګلي وو، چې د انتقاد تر کچې هم پورته وو او ((بې له تورې خلاصی نه و په کار)). تر هغه وروسته د طالبانو په زورواکه واکمنۍ کې خو په داخلي او حکومتی کچه انتقاد د سره کفر معادل و، یوازې بهرنۍ راډیوګانې او رسنۍ وې چې له طالبانو سره یې مقابله کولای شوه، نور نو د هېواد په داخل کې د هر چا ژبه او قلم تړلي وو او د رسنیو پر شتون دسانسور خپسه ناسته وه. د طالبانو د واکمنۍ تر ړنگېدو وروسته چې د یو ناڅاپي دیموکراسۍ ورمې وچلېدې، نو بیا هم قلمونه تېره شول او د ژبو تنستې خلاصې شوې، د هر چا چې هر څه په خوله راغلل، هغه یې وویل او لا هم دا لړۍ روانه ده. عجیبه خبره خو داده؛ ټولې دولتي او نا دولتي رسنۍ او اشخاص لګیا دي په انتقادي کمپاین کې برخه اخلي، هېڅ داسې یوه سرچینه نه شته چې مسئولیت پر غاړه واخلي، څو موده دمخه ازادۍ راډیو خپل ګردې مېز ته د دولت یو وزیر رابللی و، چې د خلکو پوښتنو او شکایتونو ته ځوابونه ووايي، وزیر صاحب ددې پرځای چې د خلکو شکایتونه ځواب کړي، په خپله په شکایتونو سر شو، پردې مهال د ازادۍ راډیو کوربه ژورنالیست، وزیر صاحب ته وویل: بس وزیرصاحب پوه شو، مورځو تاسو ددې لپاره رابللي وئ چې د خلکو شکایتونه ځواب کړئ، دا چې تاسو خپله شکایت کوئ، نو ستاسو شکایت به څوک ځواب کړي؟

نیمه پېړۍ یون / که نړیوال ماته وخورې؟

اوس چې ټول دولتي ارگانونه گورې، له شکایت او انتقاد پرته بل څه کار نه کوي، د دولت دوه لوی ارگانونه؛ قضا او په تېره بیا پارلمان، خو د ټولو مشکلاتو سر، حکومت بولي، خپل ځان یې یوازې انتقاد ته وزگار کړی او همدې انتقاد ته یې کار ویلای دی، دا په داسې حال کې ده چې خپله د شورا اکثریت غړي د همدې حکومت مهم غړي وو، دې بناغلو نه که وپوښتل شي تاسو خپله چې په حکومت کې وی هغه وخت کې موکومه توره کړې وه، چې اوس لا پر دې نورو حکومتي چارواکو انتقادونه کوئ؟ په ولسي جرگه کې همغه وکیلان تر ټولو زیات او توند انتقادونه کوي، چې تر دې دمخه یې په حکومت کې تر ټولو غوړې څوکی لرلې او اوس هم له حکومت څخه تر ټولو زیات باج اخلي، د انتقادونو لړۍ ان د جمهوري ریاست تر معاونینو هم رسېدلې، د جمهور رئیس مرستیالان هم کله کله پر دولت نیوکه کوي او نږدې ده چې د نا سالم انتقاد دا لړۍ د جمهوري ریاست تر مقامه هم ورسېږي، دلته پوښتنه پیدا کېږي، چې دا ټول انتقادونه کوي، نو دا کار به څوک کوي؟ زما یو دوست دی د مارانو او لړمانو دمونه یې زده دي، هغه راته کیسه کوله چې پېښور کې یو (هندکی) زما دوکان ته راغی، ماته یې وویل: پیرصاب ماته به یو دم ورکې، ما ویل د څه شي دم؟ ده ویل: والله کور چت باندي ماران گرځي، ماته دم ورکي چې مار ورک وکي او اودې لاندې راولي. څو څو ځله مې په سپري دم او چوف وکړ او بیا مې ورته وویل چې دا دعا به څو څو ځله ووايي او بیا به ورته ووايي چې راکښته شه په حکم د خدای او په اجازه د پیر صاحب! (هندکی) لاړ خپل کور ته او سبا مازیگر بیا راغی، ماته یې وویل: پیرصاب تا ما باندي اجازه ورکړې وه چې مار به دم وکي، اول به دعا وکي بیا ووايي راکښته شه په

حکم د خدای او په اجازه د پیر، ښه ما دا دم واچوه، مار کته شه، نو راکابو کی به څوک؟ (نیسي به یې څوک) ما ورته وویل، چې ته به یې کابو کوي که نه! نو هندکي، په ډېرې وارخطایی وویل: پیرصاب اجازه واپس کي اجازه واپس کي، ما باندې کابو ونه شي، چا پلار به لاس باندې ور وړي...))

نو اوس پوښتنه داده، چې انتقاد خو اسانه دی، هر څوک انتقاد کولای شي، خو د حل لاره کومه ده؟ او څوک مشکل حلولای شي؟ نو چې د حکومت، پارلمان او قضا مامورین ټول انتقاد کوي او کار نه کوي، نو دا د مشکلاتو (مار) به څوک کابو کوي؟ اصلي خبره داده چې ټولنه یوازې په انتقاد نه جوړېږي، د ټولني ابادي کار او زیار غواړي، ((څوک چې کار کوي هغه یې وسایل لتوي او څوک چې کار نه کوي هغه ورته دلایل گوري)). ډېر انتقادونه ټولنه د انتقاد له معافیت سره روږدې کوي، انتقاد هغه وخت خوند کوي، چې پر ځای او پر وخت وي، د حل لارې په کې وي او په ټولنه کې یې د سمون لپاره پوره ظرفیت او امکانات وي. د ډېرو خبرو او ډېرو انتقادونو پر ځای لږ کار هم ډېر گټور دی.

تور سړی د سپینې مانی په درشل کې

دا لیکنه هم د ((قلموال)) جریدې د (۱۳۸۷ل) کال په (۲)مه گڼه کې خپره شوې ده. هغه وخت لا د امریکا د جمهوري ریاست انتخابات نه وو شوي، خو کوم اټکلونه چې په دې لیکنه کې شوي وو، په انتخاباتو کې پر واقعیت بدل شول

بارک اوباما د امریکا په تاریخ کې لومړی تور پوستی سړی دی، چې تر خپلمنځي گوندي سیالیو وروسته د جمهوري ریاست سر خپلو کاندیدانو کې راځي، د بارک اوباما، فزیکي او فکري ځواکمنی، ژبنی مهارت، فصاحت، ځوانی او د امریکایي ټولني د ذهني بدلون اړتیا، د ډېرو خلکو په ذهن کې دا احتمال قوي کړی، چې بارک اوباما د جمهوري غوښتونکي گوند کاندید (جان مکن) څخه څو گامه دمخه دی. دا چې د سپینې مانی تر درشله به دا واټن کوم کاندید څومره او په څه ډول ووهي؟ دا به راتلونکې ټولټاکنې معلوموي، خو کوم خبر او پېښه چې افغانانو ته مهم دي، دادی چې په دې کاندیدانو کې که هر یو بریالی شي، د افغانانو پر سیاسي ژوند به یې اغېزه څه وي؟ که چېرې د جمهوري غوښتونکو کاندید جان مکن بریالی شي، نو څرگنده خبره ده، چې په افغانستان کې به د جورج بوش او جمهوري غوښتونکو پخوانۍ پالیسي تعقیبوي او کپدی شي د وخت له اړتیاوو سره سم لږ و ډېر بدلون په کې راشي. سره له دې چې د افغانستان په اړه د بوش د ادارې د پالیسي په اړه ځینې نیوکې وي، خو دا چې بوش د افغانستان

په اړه پرېکنده تصمیم درلود، دا برخه ډېره مهمه وه. د بوش د ادارې پرمهال د افغانستان د روانې جگړې پر سیاسي بدیل فکر و نه شو او له محلي جنگسالارانو سره د تفاهم له لارې په حکومت کې د عدالت د تامین عنصر کمزوری شو، ولس په یوه او زورواکي په بله لیکه کې ودرېدل. په دې دوره کې تر عدالت او انصاف، سیاسي تفاهم، معاملې او پوځي ثبات ته ډېره پاملرنه وشوه او زورواکي د ناعادلانه امتیاز په بدل کې ونازول شول. همدې حالت په افغانستان کې نورې ستونزې راوتوکولې، د جنگسالارانو د اشتها جام ډک نه شو، د ولس د صبر کاسه تر مورگو ډکه شوه. خو په دې دوره کې افغانستان ته د امریکا او نړیوالو بې درېغه مالي مرستو څه ناڅه د سیاسي عدالت د نشتوالي له امله پر راپیداشویو زخمونو موقتي پټۍ کېښودلې، په دغسې یو نا مطمین حالت کې که د دیموکراتانو کانديد بارک اوباما د واک پر گدی کېږي، نو په افغاني سیاست کې به د بدلون کومې نښې څرگندې شي؟ یو شمېر څېړونکي اوباما ته ددې لپاره هیله من دي، چې دی دیموکرات دی او دیموکراتان طبیعتاً له زورواکانو سره جوړ نه دي، نو په افغانستان کې به طبیعتاً د جنگسالارانو بازار سوړ شي؛ تېر او نور امتیازات به یې سلب شي، د حکومت ولسي بنسټ به قوي او د زورواکو واک به کمزوری شي. پاکستان چې د افغانستان دلانجې یو اصلي لامل دی، د اوباما په راتگ سره به د افغانستان په اړه خپله پالیسي نرمه کړي او که نه کېدی شي اوباما یې سابه په مالگه کړي، ځکه اوباما د هغه د تېرو څرگندونو له مخې په دې حقیقت پوهېدلی چې اصلي مشکل په پاکستان کې دی، نو که اوباما پاکستان ته د خپلو

نیمه پېړۍ یون / که نړیوال ماته وځوري؟

الوتکو او توغندیو زور وروښيي، پاکستان به د عوامو په اصطلاح یخ شي.

افغانستان ته د اوباما راتگ او دلته په ننگرهار او کابل کې له دولتي



چارواکو سره کتنه د افغانستان پر حالاتو او مشکلاتو د لځان خبرونې په مانا ده. افغانستان ته د امریکا د جمهوري ریاست تر ټاکنو دمخه

د اوباما دا سفر ددې ښکارندويي کوي، چې افغانستان به د اوباما د احتمالي بریالیتوب په حالت کې د هغه د بهرني سیاست یوه مهمه برخه وي.

د افغانستان د شخړې بل عامل ایران دی، چې په ډېر ماهرانه او هر اړخیز ډول په افغانستان کې خپلې توطیې پرمخ بیايي، اوباما له ایران سره هم په حساب و کتاب ښه پوهېږي، نو که د اوباما په راتگ سره د ایران او پاکستان د مداخلو لاسونه وتړل شي، د افغانستان د جگړې بهرنی اړخ به تقریباً مهار شي او د کورني امنیت او جوړجاړي د تامین لپاره بیا افغانان خپل فورمولونه لري چې کېدی شي ژر تفاهم ته سره ورسېږي. دیموکراتان غواړي په یو نه یو ډول په عراق کې له خپلې پوځي ښکېلتیا څخه ځان خوندي کړي، نو که دوی په خوندي ډول له هغه ځایه ځان راوکاږي، نو افغانستان ته به یې پاملرنه زیاته شي، افغانستان به ددوی د پاملرنې د ثقل مرکز شي، په دې ډول به دلته د



سولې او ثبات او هر اړخیزې رغونې لپاره زمينه برابره شي. ددې ترڅنګ دیموکراتان کېدی شي د افغانستان د شخړې د پوځي حل ترڅنګ پر سیاسي بدیل هم غور وکړي، که په دې ټولو لارو کې هر یوه عملي او بريالی شي افغانستان ته یې ګټه زیاته ده. پورتنۍ څرګندونې احتمالات دي، ددې احتمالاتو تطبیق او یا نه تطبیق د وخت او زمان او د بريالي کانديد پر فکر او عمل، جرئت او دقت پورې اړه پیدا کوي.

د سیاسي پوښتنو کانکور

دا لیکنه هم د ((قلموال)) د سیاسي پوښتنو د کانکور په توګه د نوموړې جریدې د (۱۳۸۷ ل) کال په (۲)مه ګڼه کې چاپ شوې

لومړۍ پوښتنه: له کومو کسانو ډار په کار دی او له کومو نه دی په کار؟ د

ډار درې کسان په کې په نښه کړئ.

۱- حاجي محمد محقق

۲- عبدالرشید دوستم

۳- حضرت صبغت الله مجددی

۴- حامد کرزی

۵- محمد قسیم فهیم

۶- پیرسید احمد گیلاني

دویمه پوښتنه: کوم کارونه دلته ډېر عام دي؟

الف- رشوت

ب- فساد

ج- سړي تښتونه

د- ټول سم دي

درېیمه پوښتنه: رقص مرده (د مړي نڅا) ښودل د کوم تنظیم کار و؟ په

څلورو ځوابونو کې یو په نښه کړئ.

الف- اسلامي اتحاد

ب- اسلامي حزب

ج- اسلامي وحدت

د- هېڅ یو

څلورمه پوښتنه: کوم نظام د رنج او عذاب په نامه یادېده؟

الف- د استاد برهان الدین رباني

ب- د ډاکټر نجیب الله

ج- د ملا محمد عمر مجاهد

د- د بیرک کارمل

پنځمه پوښتنه: کوم نظام د شر او فساد په نامه یادېده؟

الف- د ملا محمد عمر مجاهد

ب- د نور محمد تره کي

ج- د سردار محمد داود خان

د- د استاد برهان الدین رباني

شپږمه پوښتنه: په لاندې نومونو کې د کوم یو تخت سیار و؟

الف- حضرت سلیمان(ع)

ب- سلطان محمود غزنوي

ج- استاد برهان الدین رباني

د- امیر عبدالرحمن خان

اوومه پوښتنه: کوم اشخاص له ایران سره خواخوږي او پیوند نه لري؟

الف- کریم خلیلي

ب- شیخ محمد اصف محسني

ج- حاجي محمد محقق

د- ټول غلط دي

اتمه پوښتنه: کابل ښار په اویایمو کلنو کې چا ډېر اباد کړ؟

الف- اسلامي حزب او ملي اسلامي جنبش

ب- اسلامي جمعیت، نظار شورا او اسلامي اتحاد

ج- اسلامي وحدت

د- ټولو

نیمه پېړۍ یون / که نړیوال ماته وځوري؟

نهمه پوښتنه: که حامد کرزی د ((جشن)) پر ورځ له منځه تللای وای، نو کابل به په څومره وخت کې لوټ شوی وای؟

الف - یو کال کې

ب - یوه میاشت کې

ج - یو ساعت کې

د - وروستی ځواب سم دی

لسمه پوښتنه: که طالبان بیا کامیاب شي، نو د تنظیمونو مشران به چېرته ځي؟

الف - پاکستان ته

ب - ایران ته

ج - تاجکستان ته

د - له کوم ځایه چې راغلي او روابط ورسره لري هلته

څه شی چېرته ډېر دي؟

رشوت: په حکومت کې.

فساد: د فساد پر ضد ادارو کې.

نا امنی: په امنیتی ارگانونو کې.

بهرنیان: په داخل کې.

داخليان: په بهر کې.

مخدرات: د مخدراتو پر ضد ادارو کې.

مخالفین: په حکومت کې.

موافقین: تر حکومته بهر.

گډوډي: په ښارو کې.

نظم: په اطراف کې.

فقر د ډېرو بدمرغيو مور

دا لیکنه په کابل کې یوې خپرېدونکې مجلې او همدارنگه په ننگرهار کې ((رڼا)) مجلې چاپ کړې ده.

د افغانستان روانه غمیزه بېلا بېل عوامل لري؛ سیاسي عوامل، د بهرنیانو مداخله، د افغانستان جیوپولیتیک ارزښت او موقعیت، د پردیو د لاسپوڅو تنظیمونو شتوالی او د نا امله سیاستوالو ناوړه فعالیتونه، دا ټول پر خپل وخت او پر خپل ځای په افغانستان کې د بې ثباتۍ او هېواد د وروسته پاتې والي سبب شوي دي، خو ددې ترڅنګ ځینې نور اساسي عوامل هم شته چې د پورتنیو علتونو تطبیق ته یې لاره اواره کړې ده. په دې لاملونو کې یو اساسي عامل فقر دی، همدا فقر دی چې د جگړو او ستونزو لپاره بستر برابروي. فقر بېلابېل ډولونه او رنگونه لري: سیاسي فقر، ذهني فقر، اقتصادي فقر، کلتوري فقر او داسې نور ډېر ډولونه، خو په عمومي ډول دوه فقره؛ یو مادي او بل معنوي فقر، چې نور ټول د همدې دواړو برخې دي، ډېر خطرناک دي او دټولني په بې ثباتۍ کې اساسي نقش لري. تر ۱۳۵۷ل کال له اقتصادي پلوه د افغانستان خلکو د ژوند کچه تر صفر پورته وه، د ژوند دا کچه نوره هم د غوړېدو او ودې په حال کې وه، تر صفر پورته په دې مانا نه چې یو سوکاله ژوند ته پرې ورسېږي، خو بیا هم تر ځینو نورو گاونډیو هېوادونو دلته د ژوند حالات ډېر خراب نه وو.

د جنگونو پر مهال د افغانانو اقتصاد (صفر) ته نږدې شو او وروسته تر (صفر) هم کښته کچې ته ورسېد. له اقتصادي پلوه تر صفر کښته ژوند هغه حالت ته وایي چې انسان په کې پورورې وي، دا د ژوند هغه پړاو دی، چې انسان په کې د مایوسی خوا ته ځي او د ژوند د بقا په خاطر هر ډول مشروع او نامشروع سرچینې او وسیلې ته لاس اچوي، حتی که دا سرچینې دوی ته د عقیدې، کلتوري او ملي ارزښتونو د پرېښودلو او بدلانه په بیه هم تمامې شي. د ټول بشریت ستر لارښود حضرت محمد (ص)، مسلمانان د فقر پر ضد مجادلي او مبارزې ته رابلل او فقر یې د اسلام مخالف عنصر باله، د پیغمبر حضرت محمد (ص) نړۍ لید دا و چې فقر په انسان کې وهم قوي کوي او مسلمانان د اسلام له پاکې او مستقیمې لارې اړوي، د حضرت محمد (ص) مبارک حدیث دی چې: ((ډېر خلک به له فقر څخه کفر ته متمایل شي...)) د پیغمبرانو هېڅ وینا او عمل یې حکمته نه وي، د حضرت محمد (ص) د دې وینا د واقعیت بڼه موږ په خپلو سترگو ولیدله، کله چې افغانستان اوږدې جگړې دومره وځاپه چې د خلکو د اقتصاد کچه ډېره ټیټه شوه، نو دا وخت یو زیات شمېر افغانانو خپل ملي او اسلامي ارزښتونه له لاسه ورکړل او کوبښنې یې وکړ چې څنگه خپل ژوند د فقر او تنگلاسی له بلا وژغوري، ډېرو لومړی گاونډیو هېوادونو ته د کډوالۍ لمن ونيوله او وروسته بیا له هغه ځایه گڼ شمېر نا اسلامي هېوادونو ته د پناه اخیستلو په لټه کې شول. د طالبانو د حاکمیت پر مهال حالات دومره تنگ شول، چې یو شمېر افغانان د سوکاله ژوند په بدل کې خپلې عقیدې پرېښودو ته هم حاضر شول.

نیمه پېړۍ یون / که نړیوال ماته وځوري؟

د ناتائید شویو رپورتونو له مخې د طالبانو د حاکمیت پر مهال نږدې یو لک افغانان له (اسلام) نه (عیسویت) ته په دې نیت واوښتل، چې په نامسلمانو غربي هېوادونو کې ورته سیاسي پناه ورکړي. دې کې هېڅ شک نه شته، چې افغانان د ژوند د سختیو پر وړاندې ډېر مقاوم وگړي دي، خو هغه وخت د فقر زور دومره زیات و، د یو شمېر افغانانو، چې اکثره له ښاري ژوند او ازاديو سره روږدي وو، مقاومت یې هم مات کړ، که چېرې د فقر لړۍ په همغه کچه او چټکۍ روانه وای، نو حالات به نور هم خراب شوي وای. هغه مهال چې به څوک په یولویدیز هېواد کې د هغه هېواد د تابع په توگه قبول شو، نو دلته په پاکستان او افغانستان کې به یې کورنیو خیراتونه کول، چې شکر خدایه د کور غړی یې قبول شو.

یوه رښتیني کيسه ده ، د یوې کورنۍ څو غړي په استرالیا کې قبول شوي وو، ښځې او ماشومان یې هم په کې شامل وو، خو د همدې کورنۍ یوه سپین سرې ښځه دلته پاتې وه، هغې د استرالیا ډېر ارمان کاوه، کله چې به یې د ماښام او ماسخوتن مونځ کاوه، نو په دعا کې به یې همدا ویل : خدایه ما استرالیا ته بوځې او هملته مې مړه کړې...

دا ډول کبسونه د خوشالی او ویاړ سبب گرځېدل، خو تر (۱۳۵۷ل) کال دمخه افغانانو ته دا حالت د شرم، بې ننگي او پېغور خبره وه، خو فقر او جگړې حالات دې حد ته را ورسول.

همدا فقر و، چې گڼ شمېر افغانان یې دا ډول کبسونو ته سوق کړل. که د افغانستان جگړې له یوې خوا ایډیالوژیکي عناصر درلودل، نو له بلې خوا فقر هم په کې ډېر رول درلود، د دواړو غاړو په لیکو کې یو

زیات شمېر ځوانان جنگېدل، چې اقتصادي مجبوریتونو وسلې اخیستلو ته اړ کړي وو. د ډاکټر نجیب الله د حاکمیت پر وخت ((یوه پلار له خپل زوی څخه هیله وکړه چې لاړ شي صاحب منصب شي او ډبل معاش واخلي، زوی یې ورته وویل، چې پلاره معاش هم ډبل دی، خو مرگ هم ورسره مل دی، څو میاشتي به معاش واخلم، خو وروسته به مې مړی درته راوړي، پلار یې ورته وویل: زویه زه خبر شوی يم چې تر مرگ وروسته هم معاش ورکوي...)) یانې تقاعدي معاش. دا که څه هم ټوکې ته ورته یوه خبره ده، خو زموږ د ټولني د هغه وخت د فقر یو تریخ تصویر په کې پروت دی.

د فقر دا لړۍ اوس هم روانه ده، اوس هم زموږ گڼ شمېر ځوانان د پیسو په زور د خپل هېواد پر ضد کارول کېږي، د بنوونځیو، پوهنځیو، پلونو او سپړونو وړاندول ورته په اجاره ورکول کېږي او د هغوی له اقتصادي فقر نه د خپل هېواد د نورې ویجاړۍ لپاره کار اخیستل کېږي، د وخت په تېرېدو سره فقیر نور هم فقیر کېږي. د فقر درجه ځینو ځایونو کې د افراط وروستي حالت ته رسېدلې ده، آن دا چې یو څوک د خپل اولاد خرڅانه ته هم اړ شوي دي، یانې فقر، جنگ، سرطاني ناروغیو او نورو ټولو دومره خطرناک دی، چې په نورو ټولو حالاتو کې څوک د خپل اولاد خرڅانه ته نه اړ کېږي، خو د فقر په حالت کې دې کار ته هم اړوږي، لکه څنګه چې د مخه مو وویل فقر یوازې اقتصادي بڼه نه لري، د خپل هېواد او خپل ژوندانه د برخلیک په باب د سالم فکر نه کولو ته هم فقر وايي. ټولنیوهان د فقر د تعریف په برخه کې په دې نظر دي چې: ((تر ټولو خطرناک فقر هغه دی چې انسان په کې د خپل برخلیک د ټاکلو ظرفیت له لاسه ورکړي)).

نیمه پېری یون / که نړیوال ماته وځوري؟

اوس زموږ په ټولنه کې، په لومړۍ درجه کې سیاستوال، په دویمه درجه کې عام ولس اود ټولني عادي افراد د فقر په همدې خطرناکه مرحله کې دي. موږ د خپل هېواد، خپل ژوند او خپلې ټولني دبر خلیک د ټاکلو سالم ظرفیت او کفایت له لاسه ورکړی، نو که غواړو خپله ټولنه د بحرانونو له دې ټولو ډول ډول ناخوالو څخه را وباسو، لومړی باید د خپل ذهني فقر علاج وکړو. ټول ملت د پوهې او علم زده کړې ته سوق کړو، کله چې مو پوهه تر لاسه کړه، بیانو د هر ډول معنوي او مادي فقر پر وړاندې مقابله کولای شو. د هر ډول فقر اختتام زموږ د بدمرغيو د اختتام مانا لري او همدا د خلاصون لاره ده.

... نو څه به کېږي؟

دا لیکنه له جلال ابادده خپرېدونکې ((کاروان)) نومې جریده کې چاپ شوې ده.

هغه ټولنه چې له جنگه راوتې وي، پر ډول ډول ناروغيو اخته وي، د ارزښتونو، کمزوري، بې باوري، بې ځايه انتقاد، د هر څه غندنه، کینه، رخه او دېته ورته نورې ډول ډول ناروغي په کې راتوکېږي، خو انديان او مدبر سياستوال بيا دې ډول ډول ناروغيو ته کاري نسخې راوباسي او ټولنه له بېلابېلو لارو وقايه کوي او بېرته يې نورمال بهير ته سوقوي. زموږ ټولنه چې تر دېرش کلن بحران او دې ډول ناروغيو وروسته تر پخواني حالت يوه نسبتاً ښه حالت ته روانه ده، بيا هم له ډول ډول ستونزو سره مخ ده.

زه دلته پر دېرو ستونزو نه غږېږم او نه دا لیکنه د ټولو ستونزو د سپړنې، شننې او ان تشې يادونې وس لري، خو يو څو وړو ستونزو ته اشاره کوم، چې زموږ د ټولنې ذهني فضا يې ککړه کړې او د هيله مندي پرځای د نهيلی څپې خوروي. په دې ستونزو کې يوه ستونزه هم د هر اړخيزې نيوکې يا انتقاد ستونزه

ده. د انتقاد د تېشې څوکه زیاتره وخت حکومت ته متوجه وي. منتقدین هر څوک دي، حاکم، محکوم، ظالم، مظلوم، لوستی، نالوستی، لیکوال او سیاستوال، لنډه دا چې څوک چې خوله او قلم لري، ټول انتقاد کوي. یو عام انتقاد دادی چې په تېرو کلونو کې افغانستان کې څه شوي؟ دې ته دمنتقدینو لنډ ځواب دادی، چې هېڅ نه دي شوي، خو دې سره دا پوښتنه نه ملگرې کوي، چې موږ څه لرل چې نور پرې زیات شي او څرگند شي؟ واقعیت دادی چې موږ هر څه په جگړه کې له لاسه ورکړي وو، په افغاني ټولنه کې د ژوند کچه د نړیوالو تر راتگ دمخه تر صفره په ټیټ حالت کې وه. داسې یو حالت کې باید ټولنه لومړی د صفر ترکچې پورته شي او بیا تر هغه وروسته د پرمختگ پر لوري حرکت وکړي، نو ځکه کله کله د "هېڅ" پر بنسټ ولاړ انتقاد له عدالت څخه لرې وي. ایا که د "هېڅ" مخالفین ووایي، چې په تېرو شپږو کلونو کې لږ تر لږه (۲۵۰۰) کیلو متره سړک، نږدې (۵۰۰۰) بنسټونځي، په سلگونو کلینکونه او روغتونونه جوړ شوي، (۱۴زره) کلیوالي پروژې بشپړې شوي، شپږ نیم ملیونه زده کوونکي بنسټونځي ته ځي، د پوهنتونو شمېر (۲۱) ته پورته شوی، د اردو او پولیسو تشکیلات منظم شوي، اساسي قانون جوړ شوی، گوندونه ازاد فعالیت کوي، رسنۍ خپلواک فعالیت لري، افغانستان په نړیواله ټولنه کې څرگند حضور لري، اکثره سیمو کې د مخابراتو

سهولتونه شته، نږدې درې ملیونه مهاجر بېرته هېواد ته راستانه شوي، شخصي بنسټونې او پوهنتونونه جوړ شوي او نور په سلگونو مثبت کارونه او پروژې چې دلته یې یادونه دېره ضروري نه ده. خو دا ټولې پرمختیاوې د "هېڅ" په سیند لاهو کول خپله د انتقاد ماهیت کمزوری کوي. دې کې هم هېڅ شک نه شته، چې تر جنگ وروسته ټولنې د جوړونې بهیر کې په لسگونو ډول ډول نیمگړتیاوې وي او بایدې دي چې انتقاد پرې وشي او حل لاره هم په گوته شي. په حکومت کې او تر حکومته بهر داسې کړۍ شته چې د افغانستان د ملي گټو مخالفې دي، د اداري فساد لمن پراخه ده، د بهرنیو ځواکونو له خوا پر ملکي خلکو بې ځایه بمبارۍ کېږي، خلک په زوره مهاجرت ته مجبورېږي. په حکومت کې ځینې خاصې ډلې تر حده زیات نامشروع واک لري او نورې په لسگونو نیمگړتیاوې، خو غوره انتقاد هغه دی چې تر څنګ یې یو بڼه بدیل او حل لاره په گوته کړي، سپوره او وچ انتقاد چې هېڅ لار ونه نیسي، په خپله د منتقد د کینې بنکارندويي کوي، نه د سمون، زموږ یو دوست دی پر هر څه انتقاد کوي، هر نظام چې حاکم وي دی یې له کوم دلیل پرته مخالف وي، خو کله چې هغه نظام ړنګ شي، دی یې پر همغه ورځ پلوی شي او د بل نظام مخالفت پیل کړي، خو ځله مو ورسره پر دې بحث کړی؛ تاسو چې ددغه یا هغه نظام یا شخص چورلټ مخالفت کوئ، ددې بدیل په

نیمه پېړۍ یون / که نړیوال ماته وځوري؟

گوته کړی چې تاسې او موږ ټول یې ملاتړ وکړو او ټولنې ته خیر ورسوو. هغه وایي زما یې له بدیل سره کار نه شته، زما کار یوازې انتقاد دی، بدیل پیدا کول یې ستاسې کار دی. نو دا ډول انتقادونه چې حل لاره او بدیل ونه لري، ټولنې ته کومه ګټه نه شي رسولای او د کار پر ځای یوازې پر انتقاد باندې د ژوند او وخت تېرولو په مانا دی.

نو اوس چې زموږ ټولنه د انتقاد او عمل سختې شپې ورځې تېروي، ښه به دا وي، چې موږ تر انتقاده عمل ته ترجیح ورکړو، انتقاد هم وکړو، خو یوازې د انتقاد ډوډۍ ته کېښو او کار هم وکړو، په ټولنه کې د انتقاد په وجه د خلکو تقاضا دومره پورته نه کړو، چې د هغې د پوره کولو امکان نه وي؛ د تقاضا او عرضې ترمنځ انډول ته دقیق پام وکړو، د ټولنې تقاضا څومره ده؟ او د ټولنې شتمني او د عرضې عمومي ظرفیت څومره دی؟ دا دواړه باید په پام کې ونیسو، که د عرضې ظرفیت زیات و او موږ یې پر ناعادلانه وېش انتقاد ونه کړو، نو ټولنه مو له خپلو حقوقو محرومه کړې، خو که د عرضې ظرفیت کم وي او تقاضا پورته کړو نو ټولنه مودمنفي ذهنیت له یوې بلې ناروغۍ سره مخ کړې ده.

په افغانستان کې اوس د نړیوالو شتوالی (له ځینو ناوړو مذهبي کلتوري، سیاسي او پوځي غرضونو پرته) د افغانستان لپاره یو طلايي چانس دی، افغانان باید له دې موقع څخه پر

ځای گټه پورته کړي، تر هغه حده ځان ورسوي، چې له گاونډيو هېوادونو سره په هره برخه کې سيال شي، که چېرې نړيوال بيا په افغانستان کې هم نه وي، نو گاونډي هېوادونه ددې وس پيدا نه کړي، چې افغانستان ته بيا لاسونه راوغځوي، خو که موږ په ټولنه کې د سالم انتقاد پر ځای د منفي او غرضي انتقاد روحیه او کلتور دود کړو، دا به نه يوازې ټولنه نهيلې او منفي خواته بوځي، بلکې چارواکي به هم د انتقاد له کلتور سره روږدي شي او له متواتر انتقاد سره به معافيت حاصل کړي، بيا به نو هېڅ ډول مثبت او منفي انتقاد پر هېڅ حاکم او محکوم او هېڅ ظالم او مظلوم تاثير نه لري او دا نو بيا د ټولني د سمون پر وړاندې تر ټولو بده ننگونه ده.

ولې بیا جنگسالاران!؟

۱۵ لیکنه د بېلابېلو پښتو وېبپاڼو له لارې خپره شوې ده.

څه موده دمخه له امریکا نه خپرېدونکې ((نیویارک ټایمز)) ورځپاڼې، د امریکا نوي ولسمشر (بارک اوباما) ته د یوې نږدې سرچینې نظریات خپاره کړي دي. که څه هم ورځپاڼې د سیاسي ملحوظاتو له مخې د اوباما د ادارې ددې لوړ پوړي چارواکي نوم نه دی اخیستی، خو داسې ښکاري چې رښتیا هم د هغه د مرستیال او یا هم کوم بل لوړ پوړي چارواکي نظریات به وي. په دې نظریاتو کې یو شمېر نظریات داسې دي، چې هغه د افغانستان خپلواکۍ او د خاورې بشپړتیا ته زیان رسوي او تردید یې نه یوازې د افغانستان د دولت، بلکې د هر هېواد پال افغان دنده ده. په دې نظریاتو کې د حامدکزي د حکومت د بدیل په توګه یو هم ((د سیمه ییزو یا ولایتي رهبرانو او جنگسالارانو تقویه کول دي.)) په نیویارک ټایمز ورځپاڼه کې د دې لوړ پوړي چارواکي له قوله ((د ولایتي رهبرانو)) یادونه راغلې، چې د تقویې نیت یې لري. د ورځپاڼې له متن او ددې لوړ پوړي چارواکي د خبرو قرینه او هدف همغه محلي جنگسالاران دي، چې تراوسه لا هم په ځینو سیمو کې فعال او په ځینو کې نیم ژواندی سیاسي او پوځي ژوند لري. دا چې له سیمه ییزو زورواکو او جنگسالارانو سره د امریکایانو څه سیاسي یا پوځي یارانه ده او دا یارانه به هغوی ته په کومه بیه پرېوزي؟ دا به وخت ثابتوي، خو کومه خبره چې زموږه هېوادوالو ته همدا اوس د زیاتې اندېښنې وړ ده، هغه ددې

جنگسالارانو بیا تقویه کول او راژوندي کول دي. امریکایان کېدی شي په لنډه موده کې له دې جنگسالارانو یو څه گټه پورته کړي، لکه مخکې چې یې هم دا کار وکړ، خو هغه مرضونه او جنجالونه چې دې سیمه ییزو جنگسالارانو او په اصطلاح رهبرانو سره مله دي، پر هغو د امریکایي چارواکو سر نه خلاصېږي. دا جنگسالاران په لنډه او اوږده موده کې افغانستان ته د نړي رنځ مثال لري، چې د وخت په تېرېدو سره د ټولني ټول وجود زبېښي، خو په اوږده موده کې د امریکا متحده ایالتونه هم ترې په ارامه شپه نه شي سبا کولای. امریکا باید پر دې پوه شي، چې دلته د زورواکي او جنگسالار لوري او تگلوري یوازې د پیسو په مقابل کې بدلېږي، رابدلېږي، نو امریکایان چې یو سیمه ییز زورواکی د پیسو په بیه اخیستلای شي، ددوی نور نوي او زاړه، پټ او ښکاره سیمه ییز رقیبان لکه روسیه، چین، پاکستان، ایران او نور هم دا ډول کرکټرونه په بیه رانیولای شي. ځینو امریکایي سیاستوالو تر دې دمخه هم، دوه ځلې په افغانستان کې د جنگسالاری تجربه ازمویلي ده، کله چې د افغانانو د جهاد له برکته د دوی هدف ترلاسه شو، بې وسلې افغانان یې مختلفو زورواکو ته یوازې پرېښودل، افغانانو او نړۍ ته د هغې اشتباه زیان، مور ټولو په سترگو ولید. بیا یې چې کله د طالبانو نظام رنګاوه، نو بیا یې هم د جنگسالارانو له تاریخ تېري درمل څخه گټه واخیسته او نتیجه یې دا شوه چې تېري اوه کلني سیاسي پروسې او د دیموکراسۍ بهیر ته یې زیان ورساوه. د امریکا نوي چارواکي باید پر دې پوه شي، چې جنگسالار او جنگسالاری نور په افغانستان کې د چلند وړ نه دي، دا داسې تاریخ تېر درمل دي، چې کېدی شي یو مرض به دوا کړي، خو زر نور مرضونه به راوټوکوي.

امریکا چې اوس د نړۍ د مشرۍ دعوه لري او په نړۍ کې ځان د دیموکراسۍ ممثل گڼي، ښه به دا وي چې ددې زمینه او لاره چاره

نیمه پېړۍ یون / که نړیوال ماته وځوري؟

برابره نه کړي، چې زموږ ولس یوځل بیا د څو محدودو او سیمه ییزو زورواکانو له خوا اسیر شي، افغانان هم د نړۍ د نورو انسانانو په شان حق لري، چې د ولسواکۍ په فضا کې خپل برخلیک په خپله وټاکي، نه دا چې څو تنه محدود کسان د هغوی پر برخلیک لوبې وکړي. د امریکا دا چارواکي باید پر دې هم پوه شي، چې د سیمه ییزو سیاسي او پوځي اشخاصو تقویه، ورو ورو دا سیمې د مرکزي حکومت له حاکمیت څخه وباسي او افغانستان د فډرالیزم لوري ته بیایي او دا هغه حالت دی، چې زموږ ځینې مغرض گاونډیان لا له پخوا نه ورته هیلې لري. دا حالت افغانانو ته هېڅ د زغم وړ نه دی، افغانانو د خپل وطن د خپلواکۍ او د خاورې بشپړتیا د ساتنې لپاره دوه ملیونه سرونه نذرانه کړي، دا قرباني په دې او هغه سیمه کې د کوم زورواکي سیاستوال او جنگسالار لپاره نه وه، نو امریکایي نوي لوړ پوړي او ټیټ پوړي چارواکي باید د افغانستان د خلکو له ارادې سره سم حرکت وکړي، هر هغه حرکت چې د زور له لارې پر افغانانو تحمیل شوی او زموږ د خلکو د فکر او ارادې مخالف حرکت و، نتیجه یې نه یوازې افغانانو، بلکې تر افغانانو زیاته همغه بل بهرني ځواک ته په ډېر زیان تمامه شوې ده. هیله ده د امریکا نوي چارواکي د تاریخ ددې حقیقت او واقعیت له دې حکم نه ځان مستثنی ونه گڼي.

((زړه مې نه خوځي له حایه غر خو هسې وي که نه!))

(ټولو ملتپالو افغانانو ته یو ډاډ)

دا لیکنه په څو پښتو وېبپاڼو او ځینو چاپي خپرونو کې چاپ
شوې ده.

په دې وروستیو څو ورځو کې ځینو ستمی او جمعیتي فاشیستانو
او حلقو پر ځینو هغو افغانانو پسې ډېرې سپکې سپورې لیکلي او
لیکي یې چې ددې نویو فاشیستانو پر توطیو او دسیسو ډېر خبر دي،
ډاکتر فاروق وردگ، حنیف اتمر او ځینې نور د دوی د لیکنو محتوا
جوړوي، هر څوک چې په افغانانو، په تېره بیا په پښتنو افغانانو کې د
افغانستان د ملي گټو لپاره ډېرې هلې ځلې او د هېواد د ځمکنۍ
بشپړتیا د ساتنې او پالنې لپاره ټینګه مبارزه کوي، هغوی نو ددې
فاشیستانو د سترگو اغزي دي.

ستمیان او د مذهب په جامه کې نوي فاشیستان په خپلو لیکنو
کې ان تر دې حده وارخطا دي، ددې پرځای چې د چا پر فکري لید
لوري نیوکه وکړي او خپل دلایل وړاندې کړي، د شخص شخصي حریم
ته ورداخلېږي او شخص ته سپکې سپورې کوي، دا خبره ددې

نیمه پېړۍ یون / که نړیوال ماته وځوري؟

څرگندونه کوي چې په افغانستان کې تجزیه غوښتونکي، څومره د علم او منطق پر فقر اخته دي.

نویو فاشیستانو چې اکثره یې د ستم، جمعیت او پرچم له ډلو څخه جوړ دي، په دې وروستیو وختونو کې په ډله ییز ډول د خپل قلم تېرونه زما خواته هم را اړولي، دا لومړی ځل نه دی چې دوی دا کارونه کوي، هر کله چې ما په کوم اخبار، راډیو او ټلويزیون کې د ستمیانو او نورو تجزیه غوښتونکو غوڅ ځواب ورکړی، نو بیا پر دوی اور بل شوی او ورځ وروسته یې په خپلو اړوندو رسنیو کې ما پسې داسې لیکنې کړي، چې له منطقه لرې دي. د دوی اکثره لیکنو ته ما ځکه ځواب نه دی ورکړی چې لیکنې یې له متضادو خواوو ډکې دي، د لیکنې په متن کې یې په نا شعوري ډول خپلې خبرې بېرته رد کړي دي، یوه جمله یې یوه مانا ورکوي او بله جمله یې بله مانا، بل مې په دې خاطر هم ځواب نه دی ورکړی، چې زه نه غواړم د افغانستان د دښمنانو پر وړاندې خپل ځان په داسې یو دریغ کې ووینم، چې د هغو کمزوري منطق ته هم تم شم او ځان له کاره وباسم، افغانستان، اسلام، افغان ملت، زموږ ملي هویت او ملي ارزښتونه زما لپاره ستر ایدیالونه دي، پر دې سترو ارزښتونو د چا له خوا تعرض نه منلای او نه زغملای شم، نو په همدې خاطر زما غوڅ او سپین ځوابونه د هغوی د زیاتې ځورېدنې او کړېدنې سبب شوي دي، دا چې په ما پسې د ستمیانو او نویو فاشیستانو لیکنې د هغو د ډېرې وارخطایې څرگندونه کوي، دا خبره زما زړه او فکر ته لا ډېر قوت ورکوي چې زما فکر او لیکنو د نښې منځ ویشتی، ځکه چې اصلي هدف ته رسېدلی یم، خوند خو دا کوي، چې زما د (یوې جملې) ان د (یوې کلمې) پر وړاندې دوی اوږدې اوږدې لیکنې

کوي، خو بیا هم د هغې ځواب ځکه نه شي ویلای چې که ویلای یې شوای بلې لیکنې ته اړتیا نه وه.

په دې وروستیو ورځو کې د اریانا تلوویزیون له لارې، (له طالبانو سره د مذاکراتو په اړه) یو ګردی مېز جوړ شوی و، چې په ژوندۍ بڼه خپرېده، زه (یون) او د اسلامي جمعیت یو اړوند شخص ښاغلی عتیق الله بریالی چې تر جمهوري ریاست اتخاباتو دمخه د ملي دفاع وزارت مرستیال و، ددې مېز مېلمانه وو، زما او ښاغلي بریالی ترمنځ د خبرو ډېر اختلاف نه وو، یوازې یو ځای کې ښاغلي بریالی طالبان یو قبیله یې او عقب ګرا خوځښت وباله، چې د مذهب په جامه کې وړاندې شوی او روان جنګ یې د قدرت جنګ وباله. البته تر دې دمخه په بېلابېلو خپرونو او مرکو کې جمعیتیانو او ستمیانو، طالبان یوه قومي ډله بللې، ما د دوی د دغو تعبیرونو په ځواب کې وویل چې طالبان اساساً یوه مذهبي او نظامي ډله ده، نه قومي ده، نه سیاسي، زما دلایل دا وو، چې که چېرې دا سیاسي ډله وای، نو له دومره نظامي قوت سره به یې له پیله تراوسه ډېر سیاسي امتیازات ترلاسه کړي وای او له دومره ستونزو سره به هم نه مخامخېدل او که قومي ډله وای، نو ولې د هغې سیمې او هماغه قوم خلک تر ټولو زیات ځپي چې دوی ورته منسوب ګڼل کېږي، دا په داسې حال کې ده چې دوی تر ټولو زیات پښتانه وژلي، د لغمان د ځوانانو عامه وژنه یې هم وروستی مثال و، دا مې هم وویل، چې په افغانستان کې اوسنۍ روانه جګړه د قدرت لپاره جګړه ده، ایران او پاکستان غواړي پر کابل د خپلې خوښې حکومت عمیل کړي، دا هېوادونه مخکې تر دې چې دلته پوځي جګړه پیل کړي، مجبور دي د جګړې لپاره یو ایډیالوژیک بنسټ جوړ کړي،

نیمه پېړۍ یون / که نړیوال ماته وځوري؟

افغانان د جگړې بشري او اصلي قربانيان دي، طالبان ددغې مذهبي ايډيالوژۍ يا عقيدې تر چتر لاندې جگړه کوي، له مذهب څخه د دوی خپل تعبير دی، دا چې دا تعبير سم دی که ناسم، ښه دی که خراب، دا بېله مسئله ده، خو دوی د خپل فکر له مخې د ايډيالوژۍ لپاره جگړه کوي، نو په دې خاطر طالبانو ته دا جگړه ايډيالوژيک ارزښت لري او که يې نه لرلای، يو څوک د قدرت په خاطر ځان وژني ته په اسانۍ سره نه حاضرېږي، خو د گاونډيو هېوادونو لپاره دا جگړه د قدرت جگړه ده. د ښاغلي عتيق الله بريالي د نظر وروستۍ نچور دا و چې دا جگړه د قدرت جگړه ده، نه د ارزښتونو او زما وروستۍ نظر دا و چې دا جگړه د گاونډيو هېوادونو لپاره د قدرت جگړه ده او د طالبانو لپاره د هغوی له خپلو تعبيرونو سره سم د ارزښتونو جگړه، په دې ډول دا جگړه د قدرت جگړه ده او طالبانو ته دهغوی له خپلو انگېرنو سره سم د ارزښتونو جگړه. د خبرو ټول نچور او مانا دا وه. په اوسنۍ ليکنې کې کېدی شي د الفاظو څه بدلون راغلی وي، خو مانا يې ټوله همدا وه.

کله چې دا مرکه نشر شوه، نو پر ستمې او جمعيتي کړيو يې يو اور بل کړ، ددوی هدف دا و چې تا ولي دا وويل چې طالبان ((قومي)) ډله نه ده او د ايډيالوژۍ لپاره جنگ کوي، د دوی په نظر زما دا خبره له ((کفر)) سره معادله خبره وه، نو ځکه خو يې په بېلابېلو سايټونو کې ((اسماعيل يون و ايډيالوژي طالبان))، ((يون و تقديس وحشت و ترور)) او داسې نورې ليکنې وکړې او په خپلو اړوندو چاپي رسنيو او سايټونو کې يې خپرې کړې. دوی د خپل منطق لپاره په خپلو ليکنو کې د طالبانو د وخت د هغوی د رهبرۍ شورا او واکمنو هغه لېست هم خپور کړ، چې ددوی د خپل استدلال له مخې له څو نا پښتنو پرته نور

اکثره غړي يې پښتانه او اکثره د کندهار، هلمند او ارزگان وو. او بیا يې ليکلي وو، چې ایا دا پښتانه نه دي؟ خو د خپلو لیکنو په وروستیو برخو کې بیا دې اعتراف ته هم اړ شوي چې دا که څه هم پښتانه وو، خو د پښتنو نمایندګي نه شي کولای، له کښتني اعتراف سره پورتنۍ ادعا خپله باطلېږي. نو ما ځکه ځواب هم ور نه کړ، د اریانا تلويزیون په مرکه کې او تر هغه وروسته هم زما نظر همدا و، چې طالبان یوه مذهبي او نظامي ډله ده، قومي افکار نه لري. که چېرې يې لرلای، نو په ډله ییز ډول يې دومره پښتانه نه وژل، نه يې د پښتني سیمو (۶۲۵) ښوونځي تړل او نه يې دا سیمه له تمدنه لرې پرېښودله. که چېرې طالبان د قومیت پر محور راڅرخېدلای، نو بیا د حکومت او شمال ټلوالې دا ادعاوې بې بنسټه دي چې له دوی سره بهرني طالبان؛ پنجابیان، عربان، ایغور، ازبک او چیچنیايان اوږه پر اوږه جنګېږي؟ څه شی د دوی ترمنځ مشترکه وجه ده؟ قومیت دی او که د دوی له خپل تعبیر سره سم دین او مذهب؟ او یا هم القاعده له طالبانو سره قومي رېښې لري که څنګه؟ د طالبانو اوسني جوړښت ته چې سپری گوري پر طالبانو د قومیت تور پورې کول له منطقه لرې ښکاري، د طالبانو پخواني جوړښت کې چې د اسلامي جمعیت پر ضد يې جګړه کوله، د بدخشان او تخار د گڼو طالبانو حضور د هغوی د قومیت مفکوره په خپله ردوي، دا چې اسلامي جمعیت او وحدت گوندونه او نورو هغه وخت د طالبانو پر ضد جګړه کوله او د دې گوندونو زیات شمېر غړي تاجک او هزاره قومونو ته منسوب وو، دا ددې مانا نه ورکوي چې جمعیت مانا د ټولو تاجکانو گوند، که چېرې هر گوند مور یو قوم ته منسوب کړو، نو دلته به اتومات د هر گوند سیاسي او بشري جنایتونه هم هغه قوم ته

نیمه پېړۍ یون / که نړیوال ماته وځوري؟

منسوب شي. په داسې حال کې چې په وروستیو څو لسيزو کې د گوندونو او قومونو ترمنځ ډېره زیاته فاصله وه او لاشته . کوم گوندونه چې له کومو سیمو راتوکېدلي د همغو سیمو خلک یې له لاسه ډېر کړېدلي دي. زما منطق دا دی چې د طالبانو جنایت او وحشت ښه او بد کارونه په طالبانو پورې منحصر دي دا په پښتون قوم او نور افغان ملت پورې هېڅ اړه نه لري او همدارنگه د اسلامي جمعیت د افرادو جنایتونه، وحشت، ښه او بد کارونه په اسلامي جمعیت پورې اړه لري، نه په تاجک قوم یا ټول افغان ملت پورې.

دا چې ځینې ستمي او فاشیستي ډلې او اشخاص طالبان د پښتون قوم مترادف گڼي، ددې تر شا د هغوی اوږده فاشیستي ستراتیژي پرته ده، دوی غواړي دا قوم د طالب او القاعدې په نامه بدنام کړي او له نړۍ سره یې په ټکر کې وساتي، دا کار به ددې سبب شي چې پښتون قوم او په ټوله کې ټول ملتپال افغانان د دولتمندي ظرفیت له لاسه ورکړي، د بهرنیو ځواکونو د شتوالي په موده کې به د ایران، روسیې او پاکستان په مرسته یو داسې قشر راوتوکېږي چې هغه به د افغانستان د ملي وحدت او ملي هویت مخالف وي. په دې حالت کې به افغانستان یا د ټوټه کېدو خواته ځي او که په کابل کې کوم سست حکومت حاکم وي هغه به هم ددې ډول متعصبینو په لاس کې وي. نو ځکه خو دوی د همپس لپاره غواړي پر پښتون قوم د طالب او القاعده د نامه جال خور وي او د نورو نړیوالو په پوځي زور د طالب په جامه کې د هېواد اکثریت په اقلیت بدل او له سیاسي صحنې څخه حذف کړي، ایران، پاکستان او د شمالتلووالي مهم غړي اوس د گډو گټو په همدې مثلث کې شامل گڼل کېږي. که نه نو زما پر یوې خبرې چې

((طالبان قومي تحریک نه دی، بلکې نظامي او مذهبي حرکت دی))
دومره شور جوړولو ته اړتیا نه شته.

دوی د طالبانو د ((قومي)) بنودلو لپاره د هغوی د نسلي انتساب لپاره د هغوی لیست خپور کړی دی، خو کاشکې چې د اسلامي جمعیت د مهمو غړو د نسلي انتساب لست یې هم بنودلی وای، که د جمعیت لیست ته مراجعه وکړو نو طالبان به مو له یاده ووځي. که څه هم عملاً په اسلامي جمعیت کې د نورو اکثر وگوندونو په تناسب د قومیت عنصر قوي وو، خو موږ هېڅکله په کابل او نورو سیمو کې د اسلامي جمعیت د قومندانانو جنایتونه کوم قوم ته نه شو منسوبولای. له پورتنیو توضیحاتو څخه مې هدف دا و چې ټول ملتپال افغانان دې خبر وي چې زما او زما په شان پر نورو افغانانو پسې ولې توندې او ترڅې لیکنې کېږي، زه له خدای^ج څخه مشکور یم چې زه یې یو (افغان) پیدا کړی یم، زما فرهنګي او رسنیزه مبارزه د هغه چا پر وړاندې ده چې هغه د دې خاورې شیره او پېروی ځوري، خو ځان ته ((افغان)) نه وايي، دوی د (افغان) پر ځای ځان ته ((افغانستاني)) وايي او ټول شعوري افغانان پر دې پوهېږي، چې د دې دواړو کلمو ترمنځ د مانا څومره واټن پروت دی. زه یو مستحکم مرکزي دولت غواړم چې د افغانستان پر ټولې خاورې بشپړ حاکمیت ولري، خو دوی نامتمرکز، فدرالي او سیمه ییز حکومتونه غواړي چې د افغانستان وېش ته لاره اواره کړي، زه د ټولو افغانانو لپاره له نیمروزه نیولې تر بدخشانه سل په سلو کې د تساوي غوښتونکی یم او د هر ډول نا معقولې فردي لوړتیا مخالف یم، خو دوی د افرادو د تساوي پر ځای د ((قومونو)) او ((ملیتونو)) د ((تساوي)) خبرې کوي او خبره په واقعیت کې د

نیمه پېړۍ یون / که نړیوال ماته وځوري؟

ناتساوي او نامعقولیت خواته بیایي، حقیقت دادی چې په یو هېواد کې د قانون پر وړاندې د قومونو د حقوقو او وجایو خبره نه مطرح کېږي، اصلاً افراد خپل حقوق او د قانون پر وړاندې خپل وجایب او مسولیت لري. که چېرې په ډله ییز ډول د قومونو د حقوقو خبره مطرح شي، که قوم کې کوم څوک جرم وکړي ایا دا جرم به فردي وي که قومي؟ هغه فرد به نیول کېږي که ټول قوم؟ که د قومونو د ((تساوي)) اصطلاح قید کړو، ایا په پارلمان کې به د تاجکانو او پښتنو او دې سره په ننگرهار کې د سکانو افغانانو څوکی سره برابري وي؟ خو دلته معلومېږي چې د ((تساوي)) اصطلاح هغه مانا نه ورکوي چې خپله د کلمې لغوي مانا ده. له اسلامي قوانینو نیولې بیا د نړۍ تر ټولو وضعي قوانینو پورې هیچېرته هم څوک د قوم خبرې نه مطرح کوي، کله چې په یوه ټولنه کې فردي تساوي رامنځته شوه، نو د ټول ملت د تساوي زمینه برابره شوه، نو په کور کې د کورگیو جوړولو ته څه اړتیا ده؟ عجیبه خبره خو داده چې څوک د قومي او قبیلې یې نظریاتو مخالف وي او د ټول ملت په اړه فکر کوي، هغه ډېر پر قومیت تورنوي، زه یو واحد متحد افغان ملت غواړم، له نیمروزه تر بدخشانه او له نورستانه تر هراته هر څوک چې د هرې سیمې وي، په هر مذهب چې وي، هغه افغان بولم او د ټولو د حقوقو د تساوي غوښتونکی یم، خو دوی موږ پر قومیت تورنوي.

زه د ایران، پاکستان او نورو لرې پرتو هېوادونو د مداخلو مخالفت کوم، خو دوی د هغوی په اصطلاحاتو شخوند وهي او بیا رسنیو کې دوی سپینې کوترې شي او موږ گناه کار شو. موږ د ایران او پاکستان د کلتوري يرغل مخالفت کوو، خو دوی د ایران په لاس په جوړو شویو

تلویزیونونو او رسنیو کې معاشونه اخلی. مور د ټولو افغانانو ترمنځ پر یوې ورځ خپل مذهبي اختر کوو، خو دوی له ایران سره خپل اختر شریکوي، دا او دې ته ورته نورې خبرې دي چې د اختلافاتو اصلي ټکي جوړوي، نو ځکه خو د ایران په مرسته په چلېدونکو رسنیو کې نه یوازې په ما، بلکې نورو تکړه افغانانو پسې هم دا ډول لیکنې خپرېږي. ستمي کړیو نه یوازې د ایران په مرسته د افغانستان د ملي هویت او ارزښتونو د ختمولو او کم ارزښته کولو لپاره پراخ کمپاین پیل کړی، بلکې یو شمېر نور ضعیف النفسه افغانان په تېره بیا یو شمېر پښتانه افغانان یې هم د پیسو او رشوتونو په زور تطمیع کړي دي. په جلال اباد کې د ایران د قونسلگری تر فعالېدو وروسته هلته هم د ملي شخصیتونو او ملي افکارو د خاوندانو پر وړاندې یو ډول حرکتونه پیل شوي، په دې ترڅ کې یو دوه کم سواده حق الزحمه یي ژورنالیستان هم د پیسو په زور تطمیع شوي او هغوی ته دا دنده ورکړل شوې چې د پښتنو افغانانو د ملتپالو او شعوري فرهنگیانو پر ضد لیکنې وکړي او په افغاني په تېره بیا په پښتني ټولنه کې د هغوی اغېز کمزوری کړي، نو د ستمیانو او نویو فاشیستانو په دې نوي راپیل کې کمپاین کې تر ټولو دمخه زما نوم ورکړل شوی، نو له دې حق الزحمه یي ژورنالیستانو څخه یو یې د ((یون وپېژنئ)) په نوم یوه داسې لیکنه کړې چې له بیله تر پایه یې ما، زما پلار، مېرمن او ټولې کورنۍ ته یې په کې کنځلې کړي، که څه هم دا لیکنه یې تراوسه نه ده خپره کړې، خو په کوم چا یې چې کمپوز کړې او په مستعار نامه یې یو ایمیل ادرس جوړ کړی او بیا یې له هغې لارې خپل ځان او یو بل کس ته ایمیل کړې، دا ټوله سلسله ماته معلومه ده، دا لیکنه هم د ایران پلوه ډلو قوماندې ته

نیمه پېړۍ یون / که نړیوال ماته وځوري؟

منتظره ده، چې کله به زما پر ضد په دې کمپاین کې راڅرگنده شي، زه اوس د ځینو نزاکتونو له مخې د هغه شخص نوم نه اخلم، خو هر کله یې چې دا لیکنه خپره کړه، بیا به یې لیکونکی در وپېژنم او که اړتیا پېښه شوه ځواب به یې هم ووايم. له دې لیکنې څخه زما هدف دا و چې یو خو ټولو ملتپالو افغانانو ته دا څرگنده کړم، چې د هېواد پر غم غمجنو فرهنگي شخصیتونو پر ضد څومره لوی تبلیغاتي کمپاین روان دی او دا کمپاین له کومې سرچینې الهام اخلي، زه په دې ډول خپلو ټولو ملتپالو هېوادوالو ته دا ډاډ ورکوم: ((پام چې وار مو خطا نه شي - ما منلې غرغړې دي.)) او بله دا چې د ستمی او نویو فاشیستانو دا ډول لیکنې پر ما تاثیر نه کوي، ځکه چې اوس ماته پته ولگېده چې زما او زما په شان د نورو هېواد مینو افغانانو کارو زیار هدف ته رسېدلی، نو ځکه یې افغان ضد ډلې ټپلې دومره چیغو او نارو سورو ته رسولي دي.

د دنیا تورې لښکرې د عالم ډېرې خبرې
زړه مې نه خوځي له ځایه غر خو هسې وي که نه
(خوشال بابا))

رنځور سیاست او تاریخ تېری درمل

درې لسيزې کېږي، چې زموږ ټولنه د يوه داسې رنځور سياست په منگولو کې راگير ده، چې څومره وخت پرې تېرېږي، نو دا رنځ نور هم اوږدېږي، داسې لکه د سرطان او يا هم نري رنځ په شان، چې د انسان وجود ورو ورو کمزوری کوي او بيا يې له منځه وړي. که انساني او ټولنيزې ناروغۍ هر څومره ډېرې او رنگارنگ دي، داسې يې د رغونې لارې چارې او درمل هم ډول ډول او رنگارنگ دي. هونښيار طبيب او حکيم جي همغه څوک دی، چې دا ناروغي پر خپل وخت تشخيص او ناروغ ته له ناروغۍ سره متناسب درمل ورکړي. هر درمل د هرې ناروغۍ لپاره کار نه ورکوي او کله که هم د يوې ناروغۍ لپاره د بلې ناروغۍ درمل کارول شوي، نو ددې پرځای چې گټه يې کړې وي، زيان يې اړولی او جانبي عوارض يې پيدا کړي دي. د افغانستان په تېر درې لسيز سياست کې د بحرانونو يو غټ لامل همدا و، چې يو شی پر خپل ځای نه کارول کېده او تر ننه هم دا لړۍ روانه ده. د خلکيانو، پرچميانو، جمعيتيانو او طالبانو د پوره واک او نيم واک په ټولو بهيرونو کې حالات همداسې روان وو او اوس هم تر ډېره حده خبره همداسې ده. د خلکيانو په ټوله کابينه کې يوازې څلور پنځو وزيرانو لوړې زده کړې درلودې، د جمعيتيانو په نيمواکه واکمنۍ کې ان اشپزان هم د افغانستان په سياسي نمايندگيو کې د دپلوماتانو په توگه مقرر شول، د طالبانو په واکمنۍ کې د عامې روغتيا پر مسلکي پوستونو سربېره ان د

نیمه پېړۍ یون / که نړیوال ماته وځوري؟

ترافیکو رئیسان او مدیران هم ملایان مقرر شول او د طالبانو تر سقوط وروسته د یوې درې گوریلایان لکه دیو سېلاب په څېر پر دولتي پوستونو راشپوه شول، تراوسه یې هم گڼ شمېر دولتي پوستونه په لاس کې دي، یوازې په لباس او څپره کې یې تغیر راغلی، خو په ماهیت او ذهنیت کې یې هېڅ بدلون نه دی راغلی. دې هرې دورې خپل خپل مرضونه او رنځونه زموږ پر ټولني تحمیل کړل او د علاج لاره یې اوس ځکه له موږه ورکه ده، ځکه چې موږ ددې لپاره سمه سیاسي نسخه نه کاروو او که کاروو یې هم، نو د درملو پوره دوز نه تطبیقوو. همدا څه باندې دېرش کاله کېږي، چې افغانستان له څو ډلو تپلو او سیاسي گوندونو سره یرغمل دی. که ددې ټولو ډلو د مطرحو او اغېزمنو څېرو شمېر محاسبه کړو، نو تر زر یو نیم زر کسانو نه زیاتېږي، همدا کسان دي، چې بیا نو له زورواکو، ټوپکوالو او نورو دېره مارانو سره یو گډ زنجیر او ځپل جوړوي او د ټولني د روغتیا ټول رگونه زبېښي. د دېرش کلن سیاست په بهیر کې یوه غټه اشتباه همدا وه، چې دغه لوبېدلي او لوبېدونکي اشخاص له سیاسي صحنې څخه په بشپړ ډول ونه وتل، طالبانو که څه هم د دوی یو زیات شمېر له مخې پسې جارو کړل، خو هغوی بیا خپله دومره مرضونه لرل، لکه د ملاریا پرځای چې کولرا راشي. کله چې د طالبانو کولرا د امریکایانو د دواپاشۍ په زور ختمه شوه، نو ځای یې بېرته پخوانۍ ملاریا یا جنګي ډلو ونیو. د ملاریا یو خصلت دا دی، چې که د درملو پوره دوز ونه کارول شي، اتلس ورځې وروسته بیا راگرځي او دا ځل نو سړی دومره ځپي، چې له پښو یې غورځوي. د طالبانو نظام تر ړنگېدو وروسته هم امریکایانو د افغانستان له خلکو سره همداسې چل وکړ، دوی د ملاریا ضد واکسین او وسایل

درلودل، خو زموږ خلک یې د ملاریا د ماشو ترحم ته پرېښودل. دې ماشو زموږ د ولس د بدن وینې داسې وزبېښلې، چې دوی په کې ښه غټ شول، خو زموږ د ولس رنځ یې داسې اوږد کړ، چې اوس یې ټوله نړۍ علاج ته حیرانه ده. امریکایانو داسې فکر کاوه، چې د پخوانیو جگړه مارانو او جنگسالارانو بیا راژوندي کول به د یوه داسې درمل په توګه کار ورکړي، چې طالبې ناروغي ختمه کړي، خو امریکایان دې ته متوجه نه وو، چې جنگسالاران داسې یو تاریخ تېری درمل و، چې جانبي عوارض لري؛ که د یوه مرض لپاره دوا شي، نو سل نور مرضونه زېږوي. طالبان خو اصلاً د همدې جنگسالارانو د عملونو زېږنده ده، یا که دې جنگسالارانو په کابل او د هېواد په نورو سیمو کې د خلکو پر سرونو مېخونه نه وای ټکوهلي او د خلکو پر مال، عزت او ناموس یې تېری نه وای کړی، نو طالب په شان یوې زېږې او ترخې پدیدې ته هېڅ اړتیا نه پیدا کېدله. طالبان هغه وخت داسې یو ترخې درمل و، چې تر ستوني تېرول یې اسانه کار نه و، خو د هغه وخت د جنگسالارانو د زرګونو ناروغيو ښه دوا وه، نو ولس خپله پوزه ونيوله اولکه د چمېرخیال په څېر د بدبویه درمل په توګه یې تر ستوني تېر کړل، خو اوس چې بیا پخواني ټوپکیان په نوي او نسبتاً صفا لباس کې پر ټولنه واکمن شوي، د واک او ځواک میتود یې توپیر کړی، خو ماهیت یې نه دی بدل شوی، نو طبعاً یو ځل بیا د طالبانو شتوالي ته زمينه برابرېږي، ځکه بهرنیو ځواکونو، چې په ګډه، له دې کورنیو غلو سره د جوال خوله نیولې، نو زموږ ولس به چاته فریاد وکړي، یو ځل بیا به یې د طالب د ترخو درملو ته پام وراوړي. واقعیت خو دادی که چېرې د افغانستان دولت او نړیواله ټولنه غواړي په افغانستان کې بشپړ

نیمه پېړۍ یون / که نړیوال ماته وځوري؟

سیاسي عدالت او سوله تامین کړي، نو د هر ډول تاریخ تېرو دواگانو له کارولو دې ډډه وکړي، نه پخواني جنگسالاران او تنظیمواکان د طالبانو بڼه بدیل دی او نه هم طالبان د هغوی. نړیواله ټولنه او افغان حکومت که غواړي، ددې اوږده سیاسي رنځ علاج وشي، نو لږ تر لږه دې په افغانستان کې د عامې روغتیا له میتود او تجربې څخه گټه واخلي. د عامې روغتیا وزارت د قانون له مخې، د ټولو تاریخ تېرو درملو استعمال او خرڅول بند دي، نو ځکه خو ددې وزارت هڅیتونه وخت پر وخت د کابل او د هېواد د نورو ولایتونو پر درملتونو گرځي، تاریخ تېرې دواگانې راټولوي، سپزي یې او خرڅوونکو ته یې قانوني سزا ورکوي. ددې وزارت مامورین او طبیبان پر دې پوهېږي، چې دا ډول درمل د انسان بدن ته زیان رسوي، که یوه ناروغي بڼه کړي، نو لس نورې زېږوي. خو زموږ سیاستوالو لا تراوسه پورې د ټولني د سیاسي ناروغي اصلي عاملین نه دي تشخیص کړي او نړیواله ټولنه هم له دومره تجربو سره سره بیا هم د اشتباه له پاسه بله اشتباه کوي. هغه سیاستوال، زورواکي او محتکرین زموږ پر ټولنه واکمنوي او ځواکمنوي، چې زموږ ټولنه د همغو له لاسه در په در او خاورې پر سر شوې ده. که دا جگړه مار، دومره د نبوغ خاوندان وای، نو د خپلو اختلافونو علاج به یې کړی وای، چې ولس یې پرې کباب کباب کړ. د خپلې دې لیکنې د وروستۍ غوټې په توگه یو ځل بیا له افغان حکومت او نړیوالې ټولني څخه هیله کوم، چې تېرې ناروغه سیاسي څېرې، د نویو درملو په توگه، نورې زموږ په ټولنه کې ونه کاروي، دا همغه تاریخ تېري درمل دي، چې بیا کارول یې په لسگونو جانبي عوارض او مرضونه زېږوي، نو که نړیواله ټولنه او افغان حکومت اوسمهال، لکه د عامې روغتیا وزارت د ماهرینو

په شان، دا تاریخ تېرې درمل، د ښارونو له درملتونو څخه نه شي ټولولای او نه یې شي سپړلای، نو لږ تر لږه خو دې دومره وکړي، چې نور امتیازات دې نه ورکوي، سیاست ته دې پرېږدي، خو په سیاسي او اقتصادي امتیاز دې نه سمبالوي، خپل کفایت او خپل ظرفیت ته دې پرېږدي، چې څومره خپل سیاسي ژوند او واک غځولای او تضمینولای شي. اوسمهال که حکومت او نړیواله ټولنه دا توره هم وکړي، نو زموږ ولس به د شکرانې لمونځونه ادا کړي.

نیمہ پیری یون / نجات خلی (د بیا جو روئی کیسہ)



نجات خلی

(د بیا جو روئی کیسہ)



لیکوال
محمد اسمعیل یون

۱۳۹۶ھ

نجات خلی

(د بیا جوړونې کیسه)

لیکوال

محمد اسمعیل یون

۱۳۹۶ المریز کال

نیمه پېړۍ یون / نجات څلی (د بیا جوړونې کیسه)



نجات څلی

د بیا جوړونې کیسه

لیکوال: محمد اسمعیل یون

کمپوز: فیاض حمید

ډیزاین: سپین سهار

خپرندوی: د افغانستان ملي تحریک

د لیکوال د خپرونو لړ: (۴۴)

د خپرندوی د خپرونو لړ: (۱۳۴)

چاپکال: ۱۳۹۶ ل / ۲۰۱۷ ز

چاپشمېر: ۱۰۰۰ ټوکه

وېبپاڼه: www.melitahirk.com

چاپځی: اسد دانش مطبعه- کابل / ۰۷۰۰۴۴۹۲۹۸

د دې کتاب د چاپي او آنلاین خپرولو ټولې رېښتې له خپرندوی سره خوندي دي

نجات څلی د یوه ملت ژوندی تاریخ

لکه څرنگه چې هر ملت خپل خپل ارزښتونه لري او د هغو دساتنې او پالنې په فکر کې وي، د نجات څلی هم د افغان ملت د برم سمبول او د اغتشاش د له منځه وړلو یو ژوندی تاریخ دی، چې د هېواد ژغورنې لپاره خپلو اوسنیو او راتلونکو نسلونو ته هغه سرښندنې ور په زړه کوي، چې د دې ملت اصیلو بچیانود خپلو سرونو په نذرانه کولو سره هېواد ژغورلی او تر دې دمه یې اوسنیو نسلونو ته سپارلی دی. کله چې سپه سالار محمد نادر خان څو میاشتې د پکتیا پر ولسونو وگرځېد په پای کې یې د پکتیا مشران (سپینه شگه) کې جرگه کړل او هغوی ته یې درې وړاندیزونه وکړل:

- ۱- د سقاو زوی ته چې زموږ پر سر یې ډېرې پیسې ایښي، موږ وروسپاری او هغه زیاتې پیسې ترلاسه کړی!
- ۲- که مو خونبه وي موږ له ځایو څخه وشړئ چې موږ نور پر تاسو بوج نه شو او درېیم وړاندیز دا چې:
- ۳- راځئ په گډه ملا وتړو او خپل وطن د سقاو له تورتم څخه خلاص کړو. د نادر خان تر وړاندیزونو وروسته د ځایو مشرانو، له نادر خان او د هغه له ورونو پرته په یوه جلا غونډه کې پرېکړه وکړه چې دا به تاریخي بدنامي وي چې دا ورونه د پیسو په مقابل کې سقاویانو ته وسپارو، د پښتونولۍ د دود دستور له مخې هم سمه نه ده چې دا ورونه موږ له خپلې سیمې وشړو، نو راځئ چې ملا وتړو او کابل بېرته ونیسو. پر همدې وروستۍ پرېکړه دوعا وشوه او درې ورځې وروسته د قومي اربکیو یو لښکر تیار شو.

نیمه پېړۍ یون / نجات ځلی (د بیا جوړونې کیسه)

په پای کې د (۱۳۴۸ هـ. ق) کال د ربیع الثاني پر یوویشتمه نېټه مشران سره جرگه شول او په یوه پنځلس ماده ییزې پرېکړې سره یې د هېواد ژغورنې ته ملا وتړله. چې ددغو غازیانو په سرښندنو سره هېواد یو ځل بیا له اړ و دوړ څخه وژغورل شو او د یو ملي حکومت حاکمیت ته لاره اواره شوه. د دې سترې بريا د ژوندۍ ساتلو او راتلونکو نسلونو ته د یادگار په توگه یې په لاهوری دروازه کې یو ځلی جوړ کړ. نوموړی ځلی د ببرک کارمل دواکمنۍ پر مهال په دې نیت له بېخه ونړول شو، چې هېڅ اثار یې پاتې نه شي، خو ژوندي ملتونه هېڅ وخت خپل ارزښتونه له لاسه نه ورکوي او نه یې د لاسه ورکولو ته تیار دي، که څه هم په پښتني ټولنه کې ټولې بدبختۍ په پوره شدت سره موجودې دي، خو بیا هم په همدغو بدبختیو کې خدای ج په دغو پرگنو ځینې د کار او دستار سرې لورولي دي.

چې دستار تړي هزار دي

د دستار سرې په شمار دي

هو د پښتنو د دستار سرېو په جمله کې یو هم پوهاند محمد اسمعیل یون دی چې د نجات ځلي د بیا جوړونې لپاره یې له نورو هېوادوالو او یو شمېر مشرانو سره یوځای مټې را ونغښتلې او په پوره مېړانه او نه سترې کېدونکي زیار یې وکولای شول چې د هېواد ټول قومونه د نجات ځلي په یو ځل بیا جوړولو سره سلا کړي. له نیکه مرغه د استاد او ځینو نورو مشرانو دغو هڅو رنگ راوړ، د نجات ځلي تر پخواني هغه نور هم لوړ او د تاریخ په حساسو شېبو کې چې د ملي ارزښتونو او یادگارونو د له منځه وړلو پوره هڅه کېږي؛ یو ځل بیا دنگ کړ. خو دغه کار استاد له زیاتو ننگونو او خنډونو سره مخ کړی دی، ځکه چې استاد د ټولو هېوادپالو شخصیتونو دروازي ته لکه دروېزگر درېدلی او د ځلي لپاره یې د هغوی د

کړیو ژمنو د پوره کولو غوښتنه ځنې کړې (په دې اثر کې ورته په تفصیلي ډول اشاره شوې) چې دا بیا تر ټولو سخت کار و. له چا څخه د یو ((ملي)) کار لپاره پیسې غوښتل او دهغه پوره حساب ورکول او د ټولو شکاکانو د شکونو رفع کول هم ساده خبره نه ده. د ځینو په وینا د مرستې جلبول یانې سیند ته د هغوی غورځول دي (ښه وکړه او سیند ته یې وغورځوه!)، دا نو د ستر کیمیاګرو کار دی د هر وګړي په وس پوره خبر نه ده.

په دې اثر کې پوهاند صیب د څلي پر تاریخ، ارزښت او بیا جوړولو رڼا اچولې ده، پوهاند صیب په دې اثر کې هغو ټولو لوړو ژورو ته اشاره کړې، چې د کار په بهیر کې ورسره مخ شوی دی؛ د چا له خوا ننگول شوی، د چا له خوا رټل شوی، د چا له خوا ستایل شوی او نور ټول موضوعات یې په کې واضح کړي دي، چې دلته یې تکرار او بیا بیان ته ضرورت نشته. لکه څنګه چې خوشال خان خټک له پښتنو سره د کار پوره تجربه لري، د بې اتفاقی په شمول د هغوی هرې چارې ته یې اشاره کړې. دغسې استاد یون هم له پښتنو سره د ګډ کار پوره تجربه لري. خوشال بابا وايي:

اتفاق په پښتانه کې پیدا نه شه

ګڼه ما به د مغول ګرېوان پاره کړ

یو شی چې زه یې ډېر زیات تر اغېز لاندې راوستم هغه د پوهاند صیب د قلم یوه ځانګړنه ده، چې هر کله د حکومت پر نادودو هم لیکلې نیوکه کوي، نو په پای کې د علمي لیکنو په څېر ورته ځینې سپارښتنې هم کوي، چې دا چاره یې پر لوستونکي د لیکنې اغېز لا پسې زیاتوي چې په دې سره یې د لیکنې عینیت او علمیت جوتېږي.

نیمه پېړۍ یون / نجات څلی (د بیا جوړونې کیسه)

د دې اثر په پای کې یې په پښتنې ټولنه کې د کار ټولې تجربې شریکې کړې که هغه مثبتې دي او که منفي او استاد په پوره امانتداری سره پرته له دې چې د چا شخصیت ته زیان ورسېږي، ټول تېر بهیر یې واضح کړی، له دې څخه هدف دا دی چې راتلونکو مبارزینو او د کار سړیو لپاره د لارې مثال شي.

څوک چې دا کتاب لولي نو راساً یې د څلي ماضي او حال ته بیایي، تاریخي واقعیتونه په تسلسل سره یو پر بل پسې بیانېږي او بیا خبره تر دې دمه رارسېږي. دا کتاب د تاریخي او اوسنیو واقعیتونو د بیان ترڅنگ د یونلیک بڼه هم لري چې په ډېر دقت سره د څلي د بیا جوړونې بهیر په کې گام پر گام تعقیب شوی. دا کتاب د دېرشو ورځو په بهیر کې لیکل شوی، ایډېټ شوی او چاپ ته تیار شوی دی. له یوه پاڅه لیکوال پرته دا د هر لیکوال په وس پوره خبره نه ده.

که ملي ضرورت او احساس نه وای او قوي انگېزه، نو هېڅکله به داسې یو اثر نه و رامنځته شوی. په دې اثر کې چې کوم ترخه جریانونه بیان شوي، زه نه غواړم چې هغه دلته راوسپړم، ښه ده چې لوستونکي یې خپله په دقت سره ولولي.

هغو مبارزینو ته چې مبارزه کوی او غواړي په پښتنې ټولنه کې کار وکړي او کار یې ثمر هم ورکړي، مشورې ورکوي، دغه مشورې ځینې ډېرې خوږې او ځینې ډېرې ترخې دي، خو ددغو مشورو پلي کول به مو هڅه او هاند په اوبو نه وړي، په دې مشورو کې یې د کار پر وړاندې ټولو خنډونو، خطرونو او ننگونو ته د حل لاره په گوته کړې ده، که مبارزین غواړي کار وکړي، نو څه ډول پیل او څه ډول یې پای ته ورسوي، که وننگول شي څه باید وکړي، له خنډونو سره څه ډول مبارزه وکړي، موږ د پښومدیریت په نوم یو مضمون تدریسوو، چې په کې د پېښې تر مخه څه

باید وشي، د پېښې پر مهال څه باید وشي او تر پېښې وروسته څه باید وشي، نو استاد هم د پېښو د مدیریت د پرنسیپونو له مخې خپلې چارې داسې ترتیب کړې وې، ته به وایې چې دا مضمون یې په زور او زېر لوستی دی. ځینې پېښې دي چې د هغو مخنیوی ناشونی وي، نو پر وړاندې یې باید داسې لارې ولټول شي، چې د گواښ کچه راټیټه شي. چې استاد هم په دې اثر کې ورته اشاره کړې آن پر خپلو کړیو کارونو یې د دې لپاره چې د خلکو حسادت را ونه پارېږي، پرده اچولې، د هغو د نه یادولو قرباني یې ورکړې ده، خو په داسې حال کې چې له هغو څخه یادونه یې مطلق حقوقی حق دی، خو استاد د پرگنو د وحدت او پښتني برم لپاره، لکه څرنگه چې یو مشر ته ښایي هماغسې اوسپله کړې او لکه د مدبر مدیر په څېر یې په ټولیزه توگه دغه ټولې ناخوالې مدیریت کړي دي.

په پای کې زه درانه لوستونکي د استاد د ترخو او خوړو تجربو لوستو ته رابولم، چې د څلي د بیا جوړونې په کاري بهیر کې یې ورته نغوته کړې، بویه که په پښتني ټولنه کې مبارزین غواړي کار وکړي، نو له دغه اثر څخه د یوه لارښود په توگه ښه کار اخیستلای شي.

په درناوي

وفا الرحمن وفا

احمدشاه بابا مېنه کابل - افغانستان

د دې اثر د لیکلو اهمیت او ضرورت

هغه ټولنې چې غم خپلې او درد خپلې وي، ستونزې او کړاوونه یې زیات کاللي وي، په هغو کې د خدمتګار او خاین تثبیت اسانه کار نه دی. د شخصیت زغمل هم په کې یو سخت کار دی او د شخصیت جوړونې بهیر هم په کې له سختو کړاوونو څخه تېرېږي. په داسې ټولنو کې مصنوعي شخصیتونه ډېر وخت د اصلي شخصیتونو ځای نیسي او تر څو چې حقیقت روښانه کېږي، دروغو خپل کار کړی وي، په همدې خاطر زموږ په ټولنه کې متل دی: «څو چې رښتیا راځي درواغو به کلي وران کړي وي». متل په یوه ټولنه کې د هغې ټولنې د وګړو دمتواترو تجربو وروستی نتیجه او نچور دی. دا د ټولنیز منطق داسې یو فورمول دی چې د هغه له پاسه بیا بله خبره ځای نه لري، نو ځکه خو پر متل باندې پر نالیکلې او نا رسمي بڼه د ټولنې عام توافق موجود وي. متل په داسې ځای کې کارېږي چې ورته مسله پېښه شي او څوک یې د غوتې خلاصولو وس نه لري، یا هم د طرف او طرفینو تر منځ پرې د ګټو او نظر توافق موجود نه وي، نو جرګه مار یا متلچي چې پر خپل وخت او پر خپل ځای اړوند متل وکاروي، نو خبره راتوله او بیا نورو خبرو، دلیل او څنګزنو

مسایلو ته په کې د بحث مجال پاتې نه شي. زموږ په ټولنه کې رېښتیني او کاذب شخصیتونه دواړه موجود دي. رېښتیني شخصیتونه نه غواړي په تصنعی، تکلفي ډول او د تظاهر له مخې ځان څرگند کړي، کار او خدمت کوي، خپله خوله تویوي، خو په اکثر وختونو کې ځان شاته ساتي، پر خپل نفس پښه ږدي او د ځان د شهرت او نېکنامۍ لپاره هڅه نه کوي. خو په مقابل کې بیا تصنعی او تکلفي شخصیتونه چې اصلاً د کار وس او توان نه لري، غواړي د حقیقي شخصیتونو د کار او زیار په برکت رامنځته شوي مثبت کارونه د ځان په نامه تمام کړي او په دې ډول د خپل شخصیت د تصنعی تبارز لپاره لاره اواره کړي. ډېر وخت رېښتیني شخصیتونه د خپلې حیا او عزت په خاطر د دې ډول اشخاصو پر وړاندې غبرگون نه ښيي او نه غواړي خپل فزیکي او فکري ځواک د دې ډول اشخاصو پر وړاندې وکاروي، نو تصنعی اشخاص له دې تشیال څخه هم گټه پورته کوي او غواړي په یو نه یو ډول په ډېره سپین سترگی سره ځان مطرح او د عوامو ذهنیت منحرف کړي. له همدې کبله هغو اشخاصو چې د ژوندانه په هر ډگر کې توره کړې، د توري ټمر یې تکلفي او ځان خوښو اشخاصو وړی، نو ځکه خو د همدغه جریان د تثبیت په خاطر په پښتو کې یو متل رامنځته شوی چې: ((توري دې لالا وهي، مړی دې عبدالله وهي)).

د نجات څلي د بیا جوړونې په برخه کې دواړه یاد متلونه یو ځل بیا د عمل په ډگر کې پلي شول. د څلي تر جوړونې مخکې د ښاغلي محمد نذیر احمدزي په کور، ژوندون ټلوېزيون او ځینو نورو ځایونو کې چې څومره غوندې شوې وې، په هغو کې چې کومو سیاسي او تصنعی اشخاصو کومې ژمنې کړې وې، هغه یې یوه هم عملي نه کړه، نه یوازې خپل لوزونه یې عملي نه کړل، بلکې داسې یې ځانونه غیب کړل چې په

نیمه پېړۍ یون / نجات څلی (د بیا جوړونې کیسه)

مياشتو مياشتو يې پيدا کېدل ناشوني شول. د موضوع د رڼاوي لپاره به يو دوه درې بېلگې راوړم. ښاغلی محمد نذیر احمدزی چې د دې څلي د بیا جوړونې له اساسي اشخاصو څخه و، د څلي د ډبرې تر ایښودلو وروسته لا درکه شو، څه موده وروسته مې په ډېر تکلیف او هڅونې یو ځل د څلي کتلو ته اړ کړ، خو تر هغه وروسته مې بیا د سلگونو تېلفونونو او واسطو په کارولو سره هم پیدا نه کړای شو. د (۱۳۹۵) کال د تلې (۲۳)مه نېټه د څلي ډبره کېښودل شوه. د (۲۰۱۶م) کال د نومبر پر دویمه نېټه چې د (۱۳۹۵) کال د لړم (۱۲)مې نېټې سره سمون خوري، زه (یون) او احمدزی صیب د څلي د کار لیدلو ته ورغلو، نور مې نو بیا احمدزی صیب څو میاشتې وروسته د (۱۳۹۶) کال د سرطان پر (۳۱)مه نېټه د شپې لس بجې د هغه په کور کې ولید. تفصیل یې وروسته د دې کتابگوټي په متن کې راځي.

ښاغلی عبدالرشید ایوبي چې د (عدالت) په نامه یو گوند هم لري او د نذیر احمدزي په کور کې یې د نږدې دوو سوو قومي مشرانو او مخورو پر وړاندې ژمنه وکړه چې لومړنۍ بسپنه چې هر چا وکړه او تر هغه وروسته چې پر څلي هر څومره مصارف راځي، هغه ټول زه ورکوم، هېڅ تشویش مه کوئ، ان که خبره تر پنځه لکو ډالرو هم ورسېږي. کله چې د څلي ډبره کېښودل شوه، ایوبي صیب چې له سټیج څخه بسکته شو، پر هماغه ورځ دوې ته لاړ، د نږدې لسو میاشتو په بهیر کې یو ځل هم د څلي خواته ور ونه گرځېد، یوازې (یو لک) افغانۍ ترې په متواترو تېلفونونو او فشارونو ترلاسه شوې.

د نجات څلي د ډبرې تر ایښودو وروسته ایوبي صیب د هماغه کال د ډسمبر پر (۱۰)مه نېټه چې د (قوس) میاشتې له (۱۹)مې نېټې سره سمون خوري،

(احمد شاه بابا مېنې) په (ملالی څلور لارې) کې یوه لویه غونډه جوړه کړه او هلته یې وویل چې دا څلور لارې او د ملالی یادگاري څلي به

جوړوم، یوازې د ملالی واپ لوحه یې ولگوله او لاندې یې ترې ولیکل، (عدالت گوند) تر هغه وروسته بیا تر دې دمه چې نږدې (اته) میاشتې تېرېږي، په هغه ځای کې نه چا ایوبي صیب ولید، نه کار بنکاره شو او نه چا ((عدالت)) ولید.

د نجات څلي لپاره د مالي مرستو د راټولولو، جواز اخیستلو او فرهنګي کمېټو په نامه دوه درې کمېټې جوړې شوې، نه یوازې دا چې کوم کار یې تر سره نه کړ، بلکې خپله کمېټې او غړي یې هم لادرکه شول.

کله چې د څلي د ډبرې د ایښودلو لپاره لویه غونډه جوړه شوه، نو پرېکړه دا شوې وه چې دا یوه ملي مسله ده، هېڅ گوند او شخص حق نه لري چې دې غونډې ته خپل عکس او یا د گوند لوگو، بېنر او بیرغ راوړي او له دې ملي حرکت څخه سیاسي گټه پورته کړي، خو کله چې مو سټیج وکته، د ښاغلي نذیر احمدزي یو څو عکسونه هم ښکارېدل او عبدالرشید ایوبي بیا د خپل گوند بیرغ، لوگو، د خطابې مېز او بېنرونه راوړي وو.

کله چې غونډه (ویناواله برخه) خلاصه شوه ډېره لا نه وه ایښودل شوې چې پر سټیج ولاړ مشران او ویناوال ټول لادرکه شول، چا د کورني او چا د بهرني سفر لمنه ونیوه. مور د گڼو ولسي مشرانو په گډون ډېره کېښوده. ساعت وروسته چې مو د ټولیزو رسنیو پانې واړولې، هر چا د خپل فیسبوک پر پاڼه لیکلي وو چې: ((مبارزو مو رنگ راوور.)) د (عدالت) گوند خپلو پلویانو او هېوادوالو ته لیکلي وو چې د گوند مبارزو یې رنگ راوړ، څلی مو پرانیست، د اصولي صیب پلویانو هم هغه ته مبارکي ورکړې وه او نورو په لسگونو اشخاصو هر یو لیکلي وو چې مبارزې او تورو یې رنگ راوړ.

زموږ فرهنګي ملگرو او نورو انډیوالانو ماته وویل چې دا څه خبره ده چې له دې څلي څخه سر له همدا اوسه د مومن خان د ښامار کیسه جوړه شوه، هر سړی په کې خپله توره سره کوي او په خپل نامه یې یادوي؟ خدای حاضر دی ما ورته وویل: ((د خوشالی کار دی، پرېږدئ چې هر سړی یې یادونه وکړي، هر سړی یې ځان وارث وگڼي او هر سړی یې

نیمه پېړۍ یون / نجات څلی (د بیا جوړونې کیسه)

خپل مال وگني. د خلکو روحیه او جذبه باید مړاوې نه شي، بل که په دې کې د دوی شخصیتونه وځلېږي او مطرح شي، مور ته یې تاوان څه دی؟ مور داسې یوه مرحله کې یو چې څومره مو شخصیتونه زیاتېږي، د کار پر شخصیتونو فشار کمېږي او ټولنیز مسولیتونه تقسمېږي. بله خبره دا ده چې دا د څلي د جوړېدو د اکمال افتتاح نه ده، دا یوازې د ډېرې د ایښودلو مراسم دي چې دا له څلورو میاشتو نیولې بیا تر کال پورې وخت غواړي، دې کې بیا معلومېږي چې څوک کار کوي او څوک ځان باسي، تر هغو وروسته بیا قضاوت کول په کار دي.) څه موده ځینو اشخاصو فیسبوکونه د خپل ځان په گټه ډک کړل، خو وروسته یو یو لادرکه شو. هغو اشخاصو کار ته ودانگل چې نه یې ژمنه کړې وه، نه یې شهرت غوښته او نه تردې دمه د څلي د جوړونې په بهیر کې شامل وو. دې خلکو مالي او معنوي زیار وویست، قرباني یې ورکړه. د نهه نیمو میاشتو په بهیر کې د څلي د جوړېدو کار نوي سلنه بشپړ شو، په دې مانا چې اسکلېټ یې جوړ شو. دا مهال بیا یو شمېر هغه اشخاص، لکه ښاغلی نذیر احمدزی، صمد ځاځی او یو شمېر نور چې د څلي د ډېرې تر ایښودو دمخه ډېر فعال وو او د څلي د بیا جوړونې له اصلي مدعیانو څخه گڼل کېدل، خو په تېرو نهو میاشتو کې یې بیا پته ونه لگېده، یو ځل بیا لاس په کار شول، دې منځ کې زموږ او د قراردادي شرکت تر منځ ستونزې هم پیدا شوې چې پر خپل ځای ورته اشارې کېږي. د دې یادو ښاغلو په گډون گڼ شمېر نور اشخاص ټول راپیدا شول او د څلي د کار د څرنگوالي پوښتونکي شول، هغه څوارلس، پنځه لس تنه چې څلی یې تردې ځایه راوړسوه، پر ځای پاتې شول، یو ځل بیا زوړ داستان راغبرگ شو. ځینو بیا په فیسبوک کې خپل عکسونه پورته کړل، ځینو خپلو پلویانو ته وویل چې له مور څخه مننه وکړئ چې څلی مو درته تکمیل کړ. د قراردادي انجنیر په اشاره د هغه پلویانو د هغه عکسونه پورته کړل چې له انجنیر (ځلاند) څخه مننه چې مور ته یې دا څلی جوړ کړ، په داسې حال کې چې دی د ساختماني شرکت مسول و او د کار په مقابل کې یې اجوره اخیستله. په

دې منځ کې پر ما (یون) هم ډول ډول تورونه پورې شول، چې کار یې انحصار کړی، له ځلي د خپل ځان او خپل تحریک په گټه کار اخلي، دا ویاړ له یوه سمت څخه بل ته وړي او نور ډول ډول تورونه. دې ډول تورونو او دېته ورته نورو نارښتینو پېښو او گونگوسیو زه دېته اړ کړم چې دغه کتابگوټی ولیکم او د ځلي د جوړونې ټول جریان هېوادوالو ته تثبیت او د راتلونکي تاریخ برخه یې کړم. خدای شته له سره مې په زړه کې هېڅکله هم نه گرځېدل چې زه به له ډول ډول ستونزو سره مخامخېږم او بیا به د دې کتابگوټي لیکلو ته هم اړ کېږم اوس مې نو فکر وکړ، که زه دا کار ونه کړم، نو د هغو خلکو پر حقوقو به خاورې اړول شوې وي، چې تر ټولو زیات زیار یې گاللی او یو شمېر اشخاص، ډلې یا گوندونه غواړي، د هغوی زیار او کار په خپل نامه تمام کړي، د هغه متل د بیا تکرار مخه باید ونيول شي چې کلي وړانوي او یا دې هم د لالا په توره عبدالله غوړې مړۍ تر ستوني تېروي؛ مننه او تشکر دې هم نه کوي او هغه دې په خپل نامه هم تماموي. په همدې ډول باید مور د تاریخ هغه برید ته هم ورسېږو چې د تکلفي، تصنيعي او ځان خوښو اشخاصو د ناطیعي ودې مخه ونیسو او حقیقي شخصیتونو ته لاره پرانیزو. یو ځل بیا یادونه کوم چې خدای (ج) حاضر، ناظر او شاهد دی چې زما په زړه کې هم د دې اثر د لیکلو اراده موجوده نه وه، نو ځکه خو مې د ځلي د جوړونې له پیله بیا تر دې دمه هېڅ ډول یادښت نه دی لیکلی او نه مې کوم اسناد راټول کړي، خو د ځینو اشخاصو ناسمو حرکتونو مجبور کړم چې د دې ځلي حقیقي داستان بیان کړم، اوس خو د ټکنالوژۍ او انټرنېټ زمانه ده، ځینې اسناد خو به د هغو له څپو څخه ترلاسه کړم، د سترگو لیدلی حال به هم بیان کړم او پر خپلې حافظې به هم فشار راوړم چې د تېرو نږدې لسو میاشتو مهم ټکي رابرسېره کړم. غواړم د هغو رښتینو افغانانو حق ادا کړم چې د زړه له اخلاصه یې په دې کار کې هلې ځلې کړې او تر اوسه لا خبر هم نه دي چې له دوی څخه به مننه او یادونه کېږي او که نه؟ او دوی هم هېچرې تر اوسه پورې هڅه نه ده کړې چې خپله مرسته پر ولس

نیمه پېړۍ یون / نجات ځلی (د بیا جوړونې کیسه)

وېاسلې. داسې تصور باید وکړو چې مور ژوندي خلک، د ملي مبارزې یو لوری او تگلوری یو، فکر او قلم هم خوځوو، نو اوس چې یو شمېر سیاسي خلک، تنگنظران، لنډپاري او شهرت غوښتونکي زموږ په سترگو کې راننوزي، د عام ولس به څه حال وي؟ څرنگه چې د نجات ځلی د ټولو افغانانو یو تاریخي ویاړ او د تاریخي واقعیتونو پر بنسټ ولاړ دی، نو ځکه خو یې باید د بیا جوړونې تاریخ هم همداسې د واقعیتونو پر اساس ولاړ پاتې شي، نو ځکه مې د دې کتابگوتې د لیکلو نکل وکړ.

د (۱۳۹۶ل) کال د اسد پر (۲) مه د دوشنبې پر ورځ د سهار تر لمانځه وروسته پر پنځو بجو مې د دې اثر د لیکلو عملي کار پیل کړ او دا یې لومړۍ یادښت دی چې تاسو ولوست، نور پوره داستان او تر دې یادښت وروسته کیسې او حقیقتونه ټول د دې کتابگوتې په نورو پاڼو کې لوستلای شئ!

په درنښت

ستاسو د ټولو خدمتگار

ستاسو خپل یون

(۱۳۹۶ل) کال د اسد (۲) مه، دوشنبه، کابل، مکروریان

زما خپل کور

حبیب الله کلکانی څوک و او څه یې وکړل؟؟



حبیب الله کلکانی

د نجات منار یا څلي اساس هغې موضوع پورې تړلی چې د دې څلي تر جوړېدو دمخه پېښه شوې او دا څلي په واقعیت کې د همغې تورې حادثې او زمانې په مقابل کې د یوه تاریخي یادگار په توګه هسک شوی دی. دې زمانې ته په تاریخ کې (سقاوي اړو دوړ) وایي. دا دوره د حبیب الله کلکاني چې د (بچه سقاو) یا (سقاو زوی) په نامه هم یادېده، له

واکمنۍ سره پیل او د ده د واکمنۍ له نړولو سره سمه پایته ورسېده. د دې لپاره چې درانه لوستونکي (د نجات منار) د جوړولو پر اهمیت او ضرورت ښه پوه شي، نو ښه به وي، تر هغه وړاندې د حبیب الله کلکاني پر ژوند او د هغه د واکمنۍ پر څرنگوالي هم رڼا واچول شي. کله چې څوک د کلکاني د واکمنۍ پر څرنگوالي خبر شي، نو بیا تر هر چا زیات د نجات څلي پر اهمیت، ضرورت او ارزښت پوهېږي.

((کله چې انګرېزانو له افغانانو څخه په درېیو سترو جنګونو کې د ماتې مزه وڅکله، نړیوال پر سټیز او حیثیت یې کمزوری او پیکه شو، نو له افغانانو څخه د یو ډول غچ اخیستلو په لټه کې شول، هغوی په افغانستان کې د لاسوهنې او کور وړانۍ ښه پخه تجربه لرله. پر (۱۹۱۹م) کال چې انګرېزانو

نیمه پېړۍ یون / نجات څلی (د بیا جوړونې کیسه)

په رسمي ډول په نړیواله کچه خپله ماتې ومنله او د افغانانو بری یې تصدیق کړ، نو په افغانستان کې د یو نوي، بنکلي او ښه‌رازه تمدن د زرغونېدو او ټوکېدو هیلې پیدا شوې، په نړیواله کچه د افغانستان نوم او نښان څرگند شو، په ټوله نړۍ کې زموږ هېواد د یو ځانگړي حیثیت ویاړ او پرتم خاوند شو. افغانستان په ډېرې چټکۍ سره د تمدن او پرمختگ پر لوري گامونه واخیستل.

انگړېزانو سره له دې چې په رسمي ډول د افغانانو سیاسي خپلواکي او خپله ماتې منلې وه، خو بیا یې هم له لاسوهنو څخه لاس نه اخیسته، دا حل د یوې بلې تجربې د ازمېښت په لټه کې شول. دوی د دې کار لپاره دا وار داسې یو شخص وټاکه چې هم ساده او امپر و او هم ظاهراً یو لږکي قوم ته منسوب و، انگړېزانو دا ټسټ کاوه چې د لږکیو د حکومت ظرفیت څومره دی، ایا دوی هم په راتلونکي کې د واک د یو کاندید او فکتور په توگه مطرح کېدی شي او که نه؟ د انگړېزانو گټې تضمینولای او پالای شي که څنگه؟ د حکومت کولو او د هېواد د کنټرول ظرفیت یې څومره دی؟ په ټولنیز ثبات او بېثباتۍ کې یې ونډه څومره ده؟ همدغو پوښتنو ته د ځواب موندلو او د یو نوي تمدن د پرشا تمبولو لپاره یې حبیب الله کلکانی (بچه سقاو) انتخاب کړ. په خپلو مرستو او د کورنۍ ارتجاع په ملتیا یې هغه د دې جوگه کړ چې لومړی گډ و پر جوړ کړي او بیا نوی راتوکېدلی تمدن له سقوط سره مامخ کړي.

حبیب الله کلکانی د امین الله زوی پر (۱۸۹۰م) کال زېږېدلی دی، هغه د شمالي د کلکانو د (ډکو) د کلي اوسېدونکی، پلار یې څه مهال مالونه پوول، بیا یې سقاوي غوره کړه، غوښتل یې چې زوی یې څه درس مکتب ووايي، خو ښوونځی یې ونه شو لوستلای، له بدو او اوباشو هلکانو سره یې ناسته ولاړه شوه، په غلا، قمار بازی ورو روږدی شو، پر (۱۹۲۶م) کال په

شاهي پوځ کې عسکر شو او د یوه عادي عسکر په توګه یې دنده سرته رسوله، یو ځل یې د لسو ورځو لپاره رخصت واخیست او کور ته لاړ، له ځان سره یې سرکاري وسله هم په پټه یوږه، کله چې له کابل څخه ننه میله لرې د (حاجي کالا) کوتل ته ورسېد، درې غله په لار کې پرې راپورته شول، له هغوی سره یې مقابله وکړه او یو غل یې وواژه، کله چې تر رخصتۍ وروسته بېرته کابل ته راغی، نو بیا په پټه د وسلې په وړلو او د غله د وژلو پر تور تر پوښتنې لاندې راغی، تر پنځو میاشتو سزا وروسته خوشې شو او پېښور ته وتښتېد، په قصه خوانۍ بازار کې یې له (محمد صدیق) بوټ خرڅوونکي سره مزدوري کوله، پر (۱۹۲۷م) کال د دسمبر پر شلمه ده ته له کابل څخه خبر راغی، په پرده کې او په بدله څېره خپلې سیمې ته ورسېد او په داږه ماری یې پیل وکړ.

ځینې نورو څېړونکو د هغه په باب ویلي چې هغه یو ډېر کور مغزه وګړی و، د حافظې ځواک یې نه درلود، ځکه خو یې په درېیو کلونو کې له څو ملایانو څخه د بغدادی قاعده هم زده نه کړای شوه، کله چې یې پلار د هغه له زده کړې څخه بېخي مایوسه شو، نو هغه یې له ملک (محسن خان کلکاني) سره چې د کلکانو یو غټ خان و، مزدور کړ، خو تر یو څه ځنډ وروسته یې دا کار هم پرېښود او د سیمې د داږه مارانو له ډلې سره یو ځای شو، وروسته یې د افغانستان په ځینو نورو سیمو کې هم پر چور او چپاول لاس پورې کړ، کله چې پوه شو نور نو د خلکو اوسېله تنګه ده او دولت د ده د نیولو په هڅه کې دی، پر (۱۹۲۶م) کال یې له (محمد اعظم خان) سره د افغانستان خاوره پرېښوده او د غلا بازار یې گرم کړ، وروسته د ده او د ده د ملګري (محمد اعظم خان) تر منځ مخالفت پیدا شو، د سقاو زوی پېښور ته لاړ او هلته له (محمد صدیق) بوټ خرڅوونکي سره مزدور شو، څرنګه چې د غلا په وجه دی دلته هم تر څارنې لاندې و،

نیمه پېړۍ یون / نجات ځلی (د بیا جوړونې کیسه)

نو د محمد اعظم خان بېلتون او خپګان ده ته ډېر ګران تمامېدل، نو ځکه خو (پاره چنار) ته لار او هلته له هغه سره پخلا شو.

ځینې کتونکي او څېړونکي په دې نظر دي چې سقاو زوی په پېښور کې د اوسېدو پر وخت د برتانیې له استخباراتو سره تماسونه لرل، مثلاً پر (۱۹۲۶م - ۱۳۰۵ل) کال یې په پېښور کې د سرحدونو د پولیسو له رییس (پیروان) سره اوږدې لیدنې کتنې لرلې. ځینې نور څېړونکي نظر څرګندوي چې د کابل د اشغال په لومړیو هڅو کې د سقاویانو د فعالیت په ساحو کې برتانوي استازي هم موجود وو او د سقاو زوی، د برتانیې له استازي (ام فرنیس) سره شخصي تماسونه درلودل.

میر غلام محمد غبار لیکي: ((بعد از آنکه در ماورای خط دیورند به دزدی در پاره چنار متهم و محکوم به یازده سال حبس گردید، دفعتاً بطور مرموز رها شد و به افغانستان برگشت))

کله چې افغانستان ته راوستل شو، نو د کابل شمال د کوهدامن سیمه کې یې نور غله او ډاږه ماران هم پر ځان راټول کړل، د لارې پر شګولو، لوټ او تالان یې لاس پورې کړ، له خپلو غلو سره د مرکزي دولت پر وړاندې ودرېد، کورنۍ ارتجاع، ځینې تنګنظره روحانیون او انگلیسي استخبارات ټول سره یو ځای شول او د کابل د نیولو پلان یې جوړ کړ.

د (۱۹۲۸م) کال په نومبر او د (۱۳۰۷ل) کال د عقرب په پای کې یې د کابل او د هېواد شمال ولایتونو لاره قطع کړه، د (۱۳۰۷ل) کال د لېنډۍ پر (۲۲)مه یې د (سرای خواجه) سیمه ییز حکومت له منځه یوړ، حبیب الله کلکاني د (۱۹۲۸م) کال د دسمبر پر (۱۳)مه (۱۳۰۷ل لېنډۍ) د برید لپاره د کابل شمال ته راغی، د خیر خانې له کوتله راواوښت او په (شهر آرا) کې ودرول شو. د جنورۍ پر (۱۳)مه غازي امان الله خان له سلطنت نه خپله خلع اعلان کړه او د جنورۍ پر (۱۵)مه سردار عنایت الله خان په

داسې حال کې چې د سقاو زوی د (ده کېپک) سیمه نیولې وه او کابل یې محاصره کړی و، د پادشاهی اعلان وکړ، د جنوری پر (۱۷)مه بېرته خلع او واک د سقاو زوی ته ورسېد، د جنوري پر (۱۸)مه د مازیگر (۵) بجې د (۱۳۰۷ل) کل د مرغومي (۲۸) د سقاو زوی هم ارگ ته راغی او په گلخانې مانی کې کېناست او په دې ترتیب د افغانستان د تاریخ یوه توره دوره پیل شوه.

غلام محمد غبار په دې اړه لیکي: ((شخص حبیب الله طبعاً از اداره یک کشور نی بلکه از اداره حسایی یک قریه هم عاجز بود)).

((اینها چون از عصر و حتی محیط کابل عقب مانده افتاده تر بودند و هر جا سری می یافتند در صدد بریدن آن می شدند، تا در یک عرصه در شده هیچ سری باقی نماند و آنها به تنهایی سر افرازند، پس به شمشیر و زنجیر و اعدام تکیه می کردند)).

((انقراض سلطنت شان امان الله با استقرار حکومت اغتاشی بچه سقاو توام بود، و این واقعه در افغانستان به حیث یک فاجعه تلقی گردید، مخصوصاً در بین طبقه روشنفکر. و خدمت ملی افغانستان به واسطه تولید نفاق عمومی بناهای پشتون و تاجک، هزاره و ازبک، سنی و شیعه و امثال ان بر هم خواهد خورد، و بالاخره فضای دیگر و قشر دیگر ایجاد خواهد گردید که به منافع و مصالح مردم افغانستان ارتباط نداشته و بساز دیگران خواهد رقصید.))

د سقاو زوی په واکمنۍ سره په ټول هېواد کې یوه سراسري انارشي رامنځته شوه، نوی راتوکېدلی تمدن پر شا وتمبول شو، د خلکو عزت، حیا، سر او مال په خطر کې شو، د پوهې، کلتور او پرمختګ دروازې وتړل شوې، ان تر دې چې بچه سقاو لومړی کار دا وکړ چې په خپله کابینه کې یې د معارف او عدلیې وزارت ته ځای ورته کړ.

نیمه پېړۍ یون / نجات ځلی (د بیا جوړونې کیسه)

د واک د لومړیو ورځو پر مهال یې خلکو ته په خپله یوه وینا کې وویل :
(مه (من) اوضای (اوضاع) کفر و بی دینی ولایتگری (لارد نمایی=کفر)
حکومت سابقه ره دیده، و برای خدمت دین رسول الله کمر جهاده بسته
کدم (کردم)، تا شما بیادرا ره (برادرها را) از کفر ولاتی گری نجات بتم
(بدهم). مه باد ازی پیسه (پول) بیت المال به تعمیر و متب (مکتب) خرچ
نجات کدم، همه ره به عسکر خود میتیم (میدهم) که چای و قند و پلو
بخورن، و به ملا ها میتیم که عبادت کنن، مه مالیه صفایی و ماسول
(محصول) گمرک نمی گیرم و همه ره بخشیدم و دیگه مه پاچای (پادشاه)
شما ستم و شما ریت (رعیت) مه (من) می باشین، برین (بروید) باد ازی
(بعد از این) همیشه سات خوده تیر کنین (وقت خود را خوش بگذرانید)،
مرغ بازی، بودنه بازی کنین، و ترنگ تانه (لحظات تان را) خوش
بگذرانین.)

نو هغه حکومت چې نه په کې عدل وي او نه هم په کې د علم ډیوه،
سړی خپله اټکل کولای شي چې هغه به څومره د جهل، تیارو او فساد
سرچینه وي.

د حبیب الله کلکاني د واکمنۍ د حالاتو د روښانتیا لپاره به ښه دا وي چې
د هغه وخت د لیکوالو ځینو لیکنو او یادښتونو ته مراجعه وشي، چې په
دې اړه په کې معلومات راغلي دي، په دې یادښتونو کې مهم د (سراج
التواریخ) د لیکوال (فیض محمد کاتب هزاره) یادښتونه دي، چې څه یې
په سترگو لیدلي هغه یې د نېټې په قید لیکلي او داسې ښکاري چې
وروسته یې پر خپلو یادښتونو د بیا کتنې وخت هم نه دی پیدا کړی،
ځکه چې د سقاو د زوی جالادانو هغه دومره وهلی و، چې ډېر سخت
ناروغ شو او څه کم یو نیم کال وروسته د همغو وهلو ټکولو له لاسه وفات
شو، دا یادښتونه افغانستان ته د روسانو تر راتگ وروسته پر (۱۹۸۱م) کال

یوه روسي لیکوال د افغانستان له ملي ارشيف څخه اخیستي، په روسي يې ترجمه کړي او بیا وروسته امریکایي لیکوال (رابرټ میک چيسني) پر (۱۹۹۹م) کال په انگلیسي ژبه ترجمه کړي او د (کابل په محاصره کې) کتاب په نوم يې چاپ کړي دي.

د دې کتاب هره پاڼه د سقاوي رژیم له جنایاتو او تباھيو څخه پرده پورته کوي، خو مور يې صرف ځینې برخې د خپلو لوستونکو لپاره په دې منظور رااڅلو چې هغوی دا قضاوت وکړای شي چې اوس هم دغه رژیم ته د ځوانمردانو او عیارانو نظام ویل کېدی شي که نه؟ (فیض محمد کاتب هزاره) د خپل کتاب په یوه برخه کې د سقاویانو په اړه لیکلي چې دوی ته صرف د مذهب، دولت او مسلمانانو د تباہ کوونکو نوم ورکول کېدلای شي. د دوی د وحشت د بیانولو لپاره نور کلمات او تعریفونه نه شته. (حبيب الله کلکانی) چې هر څومره فرمانونه صادر کړي او په هغوی کې يې ځان د مذهب خادم معرفي کړی دی، دا صرف د خلکو د غولولو لپاره دي. دوی (سقاویانو) د حکومت ټوله هغه شتمني چې له هېواد څخه د دفاع لپاره ذخیره شوې وه، لوټ کړه. پر دې سربېره خلک په وچ زور يې له تنخوا د امير حبيب الله په پوځ کې برتي کېږي. دا په حقیقت کې د شیطان پوځ دی، چې ودانۍ تباہ کوي او کورونه چوروي، مگر سره له دې هم فاسد وزیران، حضرتان او تش په نامه ملایان او نور يې دینه خلک دا غم لړلې وضع چې د دوی له لاسه پر خلکو راغلې ده، عادي بولي او وايي چې خیر او خیرت دی. (فیض محمد کاتب- ۵۷ مخ) فیض محمد کاتب وروسته لیکلي چې دوی (سقاویانو) د هغو نجونو لستونه پیدا کړل چې بڼوونځي ته تللي او هغوی ته يې امر وکړ چې هره یوه باید یوه کوهستاني یا کوهدامني غله ته واده شي او د اسلام په نوم يې پر وطن باندې داسې فاجعه راوستله چې تصور يې نه شي کېدلای. (هغه

کتاب - ۵۹)

سقاویان گواکې کابل ته صرف د چور لپاره راغلي وو او په دې لاره کې یې پر هېڅ شي صرفه نه کوله، فیض محمد کاتب لیکلي چې هره ورځ به جار وهل کېده چې خلک باید خپل دوکانونه خلاص کړي او هر څوک چې چور کوي، هغه به اعدام شي. مگر د غلو دې ډلې هېڅ وخت دوکاندارانو ته پیسې نه ورکولې او چې هر څه یې خوښ وو، هغه یې په توبرو کې اچول او په خپله مخه تلل. (هغه کتاب - ۵۹مخ) هغوی د وسلو د پیدا کولو په پلمه کورونه تلاشي کول او چې څه یې لاس ته ورتلل هغه یې وړل. (هغه کتاب ۶۰ مخ).

د کابل خلکو هر څه د سر په سترگو لیدل، حبیب الله په دې عقیده و چې د کابل خلکو د یوه غله په حیث ځکه د ده حمایه وکړه چې د امان الله فاسد حکومت څخه په تنگ وو، مگر کله چې دی په خپله پاچا شو او د خلکو په وهلو او چورولو او پر ناموس باندې په تېریو کولو یې بنا وکړه، نو خلک هم د ده مخالف شول او له خدای څخه یې د هغه د تباه کېدلو غوښتنه کوله. (هغه کتاب - ۸۰ مخ)

د سقاو زوی خپل د جنگ وزیر (سید حسین) او خپل ورور (حمید الله) ته چې د ده وکیل السلطنه و، تام واک اختیار ورکړی و او د هېڅ شي پوښتنه یې نه ورڅخه کوله. فیض محمد کاتب لیکي چې سید حسین او د حبیب الله ورور حمید الله چې په دې تازه شپو کې یې د وزیر جنگ او سردار اعلی او نایب السلطنه لقبونه اخیستي وو، له ښځو او هلکانو سره په عیش او نوش لگیا وو او کله چې د تگاو د خلکو له قیام څخه خبر شول، نو سملاسي یې خپلو باوري کسانو ته امر وکړ چې پر دفاعي کارونو لگیا شي، (هغه کتاب - ۱۱۴مخ) د ژونديو انسانانو څلور ځایه کول، د ښځو او هلکانو پر عزت تېری کول، په زندانونو کې د بې گناه انسانانو اچول،

غرغره کول او په ناحقه د خلکو د وینو تویول، د سقاویانو ورځني کارونه وو (هغه کتاب - ۱۱۷مخ) د سقاو د زوی ورور (حمید الله) د کابل والي (ملک محسن) ته ځکه سزا ورکړه چې ویل یې د مرحوم خزانه دار محمد سرور خان د کور د ضبطولو پر وخت یې څلوېښت زره روپۍ ځان ته گرځولې دي.

حمیدالله دغه راز د امیر امان الله خان د خارجه وزیر غلام صدیق خان، د دربار د وزیر محمد یعقوب، د دفاع وزیر عبدالعزیز، محمد خان یاور، حیات الله خان عضو دوله او تقریباً نورو دوو سوو تنو له کورونو څخه پیسې او قیمتي شیان پټ کړل (هغه کتاب - ۱۲۴مخ) د حبیب الله ورور



حبیب الله کلکانی او د هغه پلویان د خپلې واکمنۍ پر مهال

حمید الله د خپل ورور په امر د کابل والي (ملک محسن) او د دربار وزیر

نیمه پېړۍ یون / نجات خلی (د بیا جوړونې کیسه)

شېرجان او نورو غلو څخه دوه سوه زره روپۍ چې له خلکو څخه یې په زور اخیستې وې واخیستلې (هغه کتاب - ۱۳۵مخ).

فیض محمد کاتب د سقاو د زوی د حکومتي اجراتو یوه په زړه پورې کیسه کوي او وایي چې د (می) پر څلیریشتمه د کابل والي (ملک محسن) د کابل د پخواني والي (میر زمان الدین) پر کور د شپې یې خبره ورننوت، د کور ټول قیمتي شیان او پیسې یې یووړې او د هغه دوو زامنو او کونډې ته یې وویل چې په کور کې هېڅ شي ته لاس ورنه وړي او دی سبا د موجودۍ لپاره بېرته راځي.

د جون پر دویمه د (میر زمان الدین) کونډې ((خادم دین رسول الله)) ته

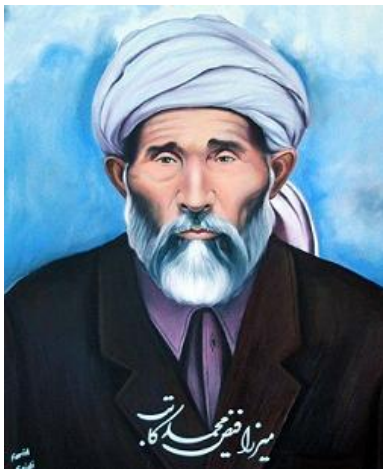

عریضه وکړه او ورته ویې لیکل چې د هغه والي (ملک محسن) د هغې کور ته لوېدلی او د هغه له کور څخه یې پنځه ویش زره روپۍ، قالینې، د بنځو گانې او دوه ټوپکونه وړي دي، امیر د هغې د عریضې په ځواب کې په خپله ملک محسن ته وظیفه ورکړه چې د دغې قضیې په باره کې تحقیقات وکړي، که څه هم چې ملک محسن د میر زمان الدین

د کور د لوټلو په شپه په خپله امیر حبیب الله ته د بنځو گانې راوړې وې. د کابل والي ملک محسن د میر زمان الدین کونډه تهدید کړه او هغې وروسته په یوه بل مکتوب کې حبیب الله ته ولیکل چې د هغې له کور څخه صرف دوې قالینې ورکې شوې دي. سړی به د غلو له حکومت څخه د بل څه شي انتظار ولري؟ (هغه کتاب - ۱۳۴-۱۳۵ مخونه)

زموږ ځینې هغه لیکوال چې له بده مرغه د سقاو د زوی د وحشت دوره یې په سترگو لیدلې ده، بیا هم هغه ته د عیار او ځوانمرد خطاب کوي. فیض محمد کاتب د دې ځوانمرد د ناموس داری په باره کې چې د عیاری د مسلک اساس دی، داسې لیکي: ((حبيب الله چې په ډېرو لږو ورځو کې یې د بنځو یو لوی حرم ځانته جوړ کړی و، د اپریل پر لومړۍ نېټه فیصله وکړه چې د سردار نصر الله خان او سردار امین الله خان چې دا وخت بندیان وو، لونی خپل ځان ته کېږي. خو کله چې خبر شو



هغوی واده شوي دي، نو لاس یې ترې واخیست او د سردار محمد علي د بنایستې لور د واده کولو فیصله یې وکړه. هغې نجلی د سقاو له زوی سره تر واده کولو مرگ بهتر وباله او زهر یې وخوړل. مگر د خدای په فضل زهرو مړه نه کړه او ژوندۍ پاتې شوه. (هغه کتاب - ۱۴۴مخ)

فیض محمد کاتب وروسته لیکي چې د سقاو د زوی مرستیال (سید حسین) د اپریل پر اوویشتمه وروسته له هغه چې یوه معصومه نجلی یې په خپل کور کې په زوره بې سیرته کړه، نو امر یې وکړ چې د امیر

نیمه پېړۍ یون / نجات ځلی (د بیا جوړونې کیسه)

عبدالرحمن خان او امیر حبیب الله خان د کورنیو له بنځو سره دې هغه سلوک وشي چې هغوی د هزاره گانو له بنځو سره کاوه. خو چې د نورو خلکو عبرت شي. البته سید حسین د سردارانو پر مال او ناموس باندې د سقاو د زوی په اشاره تېری کاوه. (هغه کتاب - ۱۴۵مخ)

د سقاو زوی د ټولو خلکو په تېره بیا د هغو کسانو مال ځان ته حلال باله چې ده ته یې بیعت نه و ورکړی، هغه د شینوارو، خوگیانیو او سلېمانخېلو د قبایلو ملکاتو او خانانو ته چې له ده څخه یې د پیسو او وسلو غوښتنه کوله، د اپریل پر دېرشمه وویل چې هزاره گانو ده ته بیعت نه دی کړی، د هغوی شتمني، ځمکې، بنځې او کوچنیان ټول د دوی مال او په دوی پورې اړه لري. هغه یوه ورځ وروسته د درېو تنو هزاره گانو سره چې په اور یې وریت کړي او په لرگیو یې مېخ کړي وو او نولس تنه هزاره بندیان په بازارونو گرځول او خلکو ته یې ورسودل چې هر څوک له خادم دین رسول الله سره مخالفت وکړي عاقبت به یې دغه وي. (هغه کتاب - ۱۵۲-۱۵۳مخ).

فیض محمد کاتب وروسته لیکي چې د (می) په ورستیو شپو ورځو کې حبیب الله امر وکړ چې د کوچني پښتنو هغه دولس زره کورنۍ دې په بتخاک کې راوگرځول شي چې له پېښور او جلال اباد څخه هزاره جاتو ته روانې دي. د هغوی ټول بار وړونکي حیوانات او نور څاروي او ټول تجارتي مالونه یې ورڅخه واخیستل او امر یې وکړ چې د هغوی بار وړونکي حیوانات دې د وسلو او مهماتو د وړلو لپاره قطغن، بدخشان، مزار شریف، هزاره جات، کندهار او جنوبي ته واستول شي. هغه وروسته د کوچیانو مشران وروبلل او ورته ویې ویل چې که پر هزاره گانو باندې حملې وکړي، نو د هغوی ځمکې او شتمني به دوی ته ورکړي. مگر په دې نه و خبر چې ده له پښتنو څخه قدرت غصب کړی دی او ټول پښتانه یې

د ځان دښمنان کړي او بیا غواړي پښتانه له هغو هزاره گانو سره وجنگوي، چې هغوی د پښتنو د ملاتړ لپاره د جنگ میدان ته وتلي دي. دی غواړي په دې توگه قدرت په خپل لاس کې وساتي، مگر دی یو جاهل دی او په دې نه پوهېږي چې مملکت څرنگه اداره کېږي. (هغه کتاب - ۱۵۳مخ)

فیض محمد کاتب د خپلو یادښتونو په سلسله کې د سقاو د زوی د ورور حمید الله، چې د ده نایب السلطنه و، د چور او تالان کیسه کوي او وایي چې د جولای پر لومړۍ نېټه حمید الله او د هغه پوځیانو پر (سره چشمه) باندي حمله وکړه. د تاجکو او هزاره گانو توپیر یې ونه کړ او کورونه یې لوټ کړل. څاروي یې ورسره بوتلل او بالاخره یې د کورونو دروازې وایستلې. ویل کېږي چې حمید الله اود هغه سړیو د یو نیم میلیون روپیو په ارزښت مالونه لوټ کړل.

حمید الله څلور دېرش (۳۴) نارینه او (څلوېښت) ښځې کابل ته ورسره بوتلې، نارینه یې بندیان کړل او خپلو سړیو ته یې امر وکړ چې ښځې خرڅې کړي. (هغه کتاب ۲۵۷مخ). ملک محسن د اگست د میاشتې پر اوله د هغې ښځې مېړه غرغره کړ چې حامله وه، د ماشوم د زېږېدلو تر وخته پورې یې هغه په بندیخانه کې وساتله او وروسته یې حکم وکړ چې ښځه او ماشوم دې دواړه ووژل شي. قاضي اعتراض وکړ او ویې ویل چې دا د شرعې شریفې خلاف کار دی، خو ملک محسن وویل چې که د شرعې خلاف وي او که نه وي، دا زما حکم دی او باید چې عملي شي، نورې خبرې په کار نه دي. (هغه کتاب - ۲۳۴مخ)

د سقاو زوی د برچې په زور خلک په خپل پوځ کې ساتل او چې چا د تېښتې تکل کاوه، هغه یې ځای پر ځای اعدامواوه. ملک محسن کله چې له لوگریانو سره جنگ ته روان و، په لاره کې هغه څلور تنه عسکر ځای پر ځای وویشتل چې له پوځ څخه تښتېدلي وو. د سقاو زوی د جولای پر

نیمه پېړۍ یون / نجات ځلی (د بیا جوړونې کیسه)

څلورويشتمه شپاړس تنه عسکر يې وسلې او اعدام کړل. د سقاو زوی د ابو القاسم په نوم شيعه سيد چې ده ته يې په وزير اباد کې د جنگ محاذ ته يو پوخ کړی پسه، ډوډۍ، شلومبې او نور خوراكي شيان وروړي وو، د دې رپوټ پر اساس چې ويل يې هغه په خپل کور کې ياغي هزاره گانو ته ځای ورکړی و، په خپل لاس اووه مرمۍ وويشت. د هغه کور يې چور کړ، د هغه دوه بنځې او يوه نامزده لور يې خپلو کوهدامنيو ته په نکاح کړې، د هغه کور او جايداد ته يې اور واچاوه او بيا نو د غله امير ورور (حميد الله) د هغه د مېرمن له غېږې څخه اته مياشتني ماشوم زوی واخيست، د هغې مخې ته يې پر ځمکې وويشت او ځای پر ځای يې مړ کړ. هغه کتاب- (۱۴۷-۱۴۸مخونه)

لوستونکي ته بنايي د فيض محمد کاتب خبرې د يوه سړي قضاوت ښکاره



غلام محی الدین انیس

شي او داسې فکر وکړي چې د يوه سړي د شخصي قضاوت پر اساس د بشپړ نظام محکومول له واقعيت او حقيقت څخه لرې خبره ده، خو له نېکه مرغه چې د سقاو د زوی د پاچاهۍ پر وخت نورو کسانو هم د خپلو سترگو ليدلي حالات ليکلي دي. البته فيض محمد کاتب د يوه هونبیار او څيرمن ليکوال په حيث خپله وظيفه په ډېره ښه توگه سرته

رسولې او پېښې يې په تفصيل سره بيان کړي دي. د افغانستان مشهور ژورنالېست او ليکوال (غلام محی الدین انیس) چې د پېښو د لومړيو شپو ورځو پر مهال په کابل کې و، داسې ليکي: ((په کابل کې د ظلم او تېريو

یو قیامت جوړ و او د شمالي خلک د یو ه کرنیل، یا برگې او یا خودمختار نایب سالار تر قوماندې لاندې د کابل د مشهورو خلکو او عالي رتبه مامورینو کورونو ته ننوتل او د وسلو او یا سرکاري مالونو د پیدا کولو په پلمه یې کورونه تلاشي کول او د وهلو ټکولو او د ټوپک د قنډاق په واسطه یې هغوی مجبورول چې څه په کور کې لري، ټول حاضر کړي، بیا یې نو چې زړه غوښتل هغه یې اخیستل او په خپله مخه به تلل. (بحران و نجات ۹۸ مخ). بل ځای لیکي: ((قلم د هغه څه له تصویرولو څخه عاجز دی چې د کابل پر خلکو تېر شول او نه غواړم په دې کتاب کې هغه فجایح بیان کړم چې په دغو خطرناکو او بېروونکو لحظو کې د کابل پر ښار باندې تېر شول. فقط دومره به ووايو چې غالبه ډله د عوامو او جهالو یو ټولې و او مغلوبه ډله عسکر او صاحب منصبان وو. دې غلو دومره چور وکړ او د کابل خلک یې دومره لوڅ کړل چې حتی د سقاو د زوی هم پر خلکو زړه وسوزېد.)) (هغه کتاب - ۹۸-۹۹ مخونه) غلام محی الدین انیس بل ځای لیکي: ((د سقاو د زوی منصبدارانو خصوصاً خودمختارانو پر ښار قیامت جوړ کړی دی، مگر که د امنیت مسئلې ته وگورو نو امنیت خو معمولاً غله او لوچکان خرابوي، مگر څرنګه چې اوس په خپله دغو غلو ته د ملک د پاچاهۍ وظیفه ورترغاړې شوې ده، نو ویلای شو چې په ملک کې امنیت ټینګ دی، خو د امنیت پر ځای بل قیامت جوړ دی او هغه دا چې د دغه ښار خلک د دغو بدبختو خودمختارانو له لاسه د شپې آرام خوب نه لري. هغوی د وسلو او سرکاري مالونو د پیدا کولو په پلمه کورونو ته ننوزي او خلکو ته ازار ورکوي. د دې خودمختارانو تر ټولو خندوونکی کار دادی چې وړې وړې صندوقچې په خلکو خلاصوي او وایي مبادا ټوپکونه مو په کې پټ کړي نه وي او بیا نو چې څه پیسې او جواهر پیدا کوي هغه چوروي.)) (هغه کتاب - ۱۰۰ مخ) بل ځای لیکي چې د سقاو

نیمه پېړۍ یون / نجات ځلی (د بیا جوړونې کیسه)

زوی او د هغه حکومت په ډېره کوچنۍ گناه خلک اعدامول او چې په چا کې به یې د مخالفت نښه ولیده، هغه به یې واژه او یا یې ډېرې سختې سزاگانې ورکولې. (هغه کتاب ۱۰۶ مخ).

د تاریخ پروفیسر مرحوم محمد علي، چې د سقاو د زوی د نظام د لومړیو شپو ورځو پر مهال په کابل کې حاضر و، لیکي چې: ((د کابل پر ښار باندې بېحده زیات ظلمونه وشول، ارگ د داسې ظالمانو لاس ته ورغلی و، چې د هېڅ ډول قانون مراعات یې نه کاوه، ښوونځي، پوهنځي او مفیدې موسسې ټولې وتړل شوې، کتابتون، لابراتوارونه او شاهي میوزیم چور شو او نادر کتابونه تباہ شول، وسوزول شول او یا په ډېره نازله بیه خرڅ شول. د سقاو زوی اشراف او پوهان په ډېره بې ادبۍ له کورونو څخه را ایستل، په بازارونو یې گرځول، شکنجې یې ورکولې او په زور یې پیسې ورڅخه اخیستلې، د سقاو له زوی سره راغلي غله او داږه ماران هر یو پاچا و او حتی یوه عسکر هم ځان مستقل باله او چې څه یې زړه غوښتل هغه یې کول. د کابل تاجرانو ته یې وویل چې حکومت ته ډېرې زیاتې پیسې ورکړي، که نه نو سخت عذابونه او شکنجې یې تر خوا دي. دا بېسواده مستبد پر ټولو شتمنو او متنفذو خلکو بدگومانه و. د دې وینې ځښونکي پاچا د قهر تنده د سرېدلو نه ده او چې پر هر چا به بدگومانه شو، هغه به د ده د غضب قرباني کېده. نه چا څه ویلای شول او نه چا ته د څه ویلو مجال ورکول کېده. اکثر بدمرغه قربانیان یا په توپونو کې والوزول شول یا وویشتل شول، یا ووهل شول، یا په نېزو ټوکر ټوکر شول او یا په لوږه قتل شول. په اېشېدلو تېلو شکنجه کول، د اوسپنې په قفسونو کې د خلکو اچول، د لاسونو او حتی د ټولو اندامونو یو په یو پرې کول، د هرې ورځې عادي خبرې وې.))

انگرېز ژورنالست (رانالډو ایلډ) چې په دغو شرایطو کې زیاتره وخت په

کابل کې و، لیکي چې: ((د سقاو زوی لکه ځناور په وهلو ټکولو کې لوی شوی و او کله چې قدرت ته ورسېد، نو داسې ظلمونه یې وکړل چې په تاریخ کې یې چندانې ساری نه درلود. په لومړي سر کې د کابل خلک ورته خوشاله وو او چې ده ځینو کسانو ته چې د کابل خلکو ښه خاطره نه ورڅخه درلوده، سزاوې ورکولې، نو هغوی به ویل چې ښه کوي، چې ظالم ته سزا ورکوي. خو کله چې د کابل خلکو ته څرگنده شوه چې هغه د انسانانو له کړاو او شکنجه کېدلو څخه خوند اخلي او چې هر څومره ظلم کوي، زړه یې نه سپرېږي، نو د کابل خلک پښېمانه وو او له خدایه څخه یې پخوانی حال غوښت. په لومړي سر کې یې هغه ښځې او ماشومان په زندانونو کې واچول چې په پخواني دربار پورې یې اړه درلوده. خو

وروسته خلکو ته معلومه شوه چې هغه له ظلم او قساوت سره مینه لري او صرف گناهکارانو ته نه، بلکې هر چاته چې زړه یې شي سزا ورکوي او کړوي یې.)) (۲۵۶-۲۵۷م). رانالېو ایلې) بل ځای لیکي چې: ((په کابل کې د حبیب الله د امارت له اعلانېدلو سره د ښار خلک یا مړه شول او یا د مرگ په انتظار ناست وو، له غرغو څخه به مړي لري شوي نه



میر غلام محمد غبار

وو، چې بیا به نور ورباندې وڅړېدل. خلک مېخ کېدل او په دار کېدل او د ښار پر دېوالونو باندې د انسانانو سرونه څړېدل. په کابل کې د سقاو د زوی له پاچا کېدلو سره خلک د انسانانو د غوښو د سوزېدلو له بوی او د نېزو پر سرونو باندې د سرونو له لیدلو سره عادت شول.

نیمه پېړۍ یون / نجات ځلی (د بیا جوړونې کیسه)

سقاویانو د انتقام د اور د سپولو لپاره د منځنیو پېړیو شکنجې بېرته رواج کړې. انسانان په تېلو کې ایشول کېدل او کابل رښتیا هم تاریکو پېړیو ته ولاړ.

میر غلام محمد غبار چې پر دغه وخت په کابل کې هر څه د سر په سترگو لیدلي دي، لیکي چې دوی (سقاویانو) قاضي عبدالرحمن، چې د مولوي عبدالواسع په شان د نوي فکر خېستن قاضي و، د کابل پر چوک باندې بند پر بند پرې کړ او په جنگ کې د وژل شویو کسانو سروڼه یې د (پل خشتي) په بازار کې پر دېوالونو وځړول او په دې توگه یې په ښار کې وحشت ایجاد کړ.

له بده مرغه چې مرحوم غبار خپلې هغه خبرې چې صرف یوه پاڼه منځې یې لیکلې دي، هېروي او په بله پاڼه کې د سقاویانو په باره کې ډېر کمزوری او ناعادلانه قضاوت کوي او وايي چې هغوی د تودو له منځه راپورته شوي وو، له چل، توطیې او د خلکو له غولولو څخه یې نفرت درلود، مالونه یې ټولول، مگر خصیص نه وو او هغه څه چې یې ترلاسه کول هغه یې په نورو مصرفول او د اوسینو عصري غلو په شان د طلا او نقرې له ذخیره کولو، تجارت او سودخوړۍ سره بلد نه وو.

مرحوم غبار گواکې په دې عقیده دی چې که څوک له نا مشروع لارو لاسته راوړې پیسې پر خپلو داږه مارانو ولگوي او د عیش او عشرت محفلونه ورباندې جوړ کړي، نو بیا چندانې پروا نه لري. مرحوم غبار فکر کوي چې که څوک د خلکو له منځه راووځي هغه چې هر څه جنایتونه کوي، باید چې یو څه له اغماض څخه کار ورسره واخیستل شي.

البته حقیقت د لمر په شان روښان دی، د فیض محمد کاتب هزاره او نورو ټولو هغو کسانو له یادښتونو څخه چې هر څه یې د سر په سترگو لیدلي دي، څرگنده ده چې په کابل کې د (۱۹۲۹م) کال له جنوري څخه

د اکتوبر تر نیمایي پورې د غلو، داړه مارانو او قاتلانو حکومت و او له سر او مال څخه نیولې د خلکو تر ناموس پورې یې پر هر څه باندې تجاوز وکړ.

سردار فیض محمد خان زکریا وايي: ((من شخصاً بچه سقاو را از نقطه نظر اینکه پسر یکنفر سقاو بود انتقاد نمی کنم (باشد متاع نیکو ازهر دکان که باشد) لیکن اعمال بچه سقاو، ظلم و ستمگاری بچه سقاو، جهالت و وحشت بچه سقاو راننگ و عار بشریت میدانم، و در عصر بیستم سلطه جهل و وحشت در افغانستان یک حادثه بس ناگوار و انفعال انگیز است.))

له بناري کلتور او تمدن څخه د سقاو زوی د ناخبرۍ په هکله یوه ناولیې کیسه چې تر اوسه رسنیو ته نه ده رسېدلې، غواړم هغه هم درنو لوستونکو سره شریکه کړم. د دې



محمد اسمعیل یون او شهزادګۍ هندیه

کتاب د لیکلو پر مهال زه (یون)، مېرمنې مې (ارین یون او لور مې (هیله یون) په کابل کې د غازي امان الله خان لور (شهزادګۍ هندیه) کور ته ورغلو، د (۱۳۹۶ل) کال، د اسد میاشتې (۱۹مه نېټه، د

غرمې یوولس بجې وې. هدف مو دا و چې د غازي امان الله خان د زوی او د شهزادګۍ هندیه ورور (شهزاده احسان الله) چې په دې نږدې ورځو کې په حق رسېدلی و او حکومت یې په ارګ کې رسمي فاتحه واخیسته، نو موږ هم د فاتحې او دعا لپاره کور ته ورغلو، د غازي امان الله خان د ژوند د وروستیو کلونو دردوونکې خاطرې، له وطن سره د هغه مینه او

نیمه پېړۍ یون / نجات خلی (د بیا جوړونې کیسه)

پردیس ژوند، ټول یې بیان کړل، دې کې د سقاو زوی بحث هم راغی، هغې وویل: ((د سقاو زوی یو ساده او نادان شخص و، له تمدن او ترقۍ څخه ناخبره و، بناري ژوند یې نه پېژند، ان د بنځینه وو او نارینه وو د لباس توپیر یې هم نه شو کولای، کله چې پاچاهۍ ته ورسېد، نو په ارگ کې زما د مور او د کورنۍ دنورو بنځو بنځینه کالي پاتې وو، په هغې کې رنگه او گلداره جاکټونه هم وو، خپله سقاو زوی او نورو ملگرو یې هغه بنځینه جاکټونه هم له بکسونو راوویستل، وایې غوستل، یو بل ته یې ویل: دا د باچاهۍ کالي دي، خوند کوي، وایې غوندۍ.)) نو اوس خپله فکر وکړئ، داسې شخص او اشخاص چې واک ته ورسېږي، د هېواد حالات به کومې خواته لاړ شي؟

د سقاو زوی د واکمنۍ پرمهال د شویو ظلمونو په باب چې څه یادښتونه زموږ لاس ته راغلي او یا تر موږ پورې رارسېدلي دي، هغه زیاتره د کابل په باره کې دي. د ولایاتو په باره کې لا چا زیات څه لیکلي نه دي او سړی د کابل له وضعې څخه د ټولو ولایاتو د وضعې اټکل هم کولای شي. د سقاو زوی د ظلمونو په باب د هېواد د یو زیات شمېر لیکوالو له خوا د حقیقتونو له څرگندولو سره سره دې کې هم شک نه شته چې د سقاو زوی

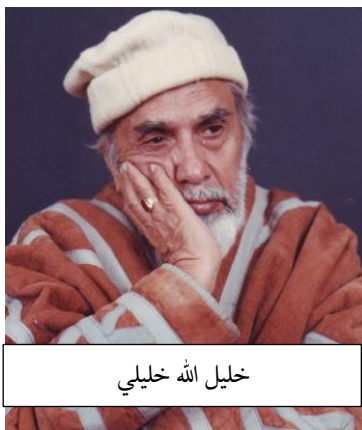

خلیل الله خلیلي

هم خپل درباریان او غوره مالان درلودل، یو شمېر لیکوال یې هم درلودل، له هغې جملې څخه (خلیل الله خلیلي) چې د کلکاني د دربار منشي و، پلار یې (میرزا حسین خان) د امان الله خان د واکمنۍ پر مهال د مشهود جرم په تور اعدام شوی و، نو ځکه خو خلیلي د سقاو

زوی ته ډېر نږدې و، د هغه په باب یې د (عیاری از خراسان) په نامه یو کتاب هم ولیکه، ده او نورو درباریانو هغه ته د ((خادم دین رسول الله)) لقب هم ورکړ. په داسې حال کې چې تاریخ شاهدي ورکوي د سقاو زوی د اسلام له اساساتو هېڅ خبر نه و، ان د اوداسه او لمانځه پر فرایضو او ارکانو هم خبر نه و. ځینې تاریخ لیکونکي وايي، د سقاو زوی چې کله ارگ کې د واک پر گدی کېناست، نو ملایان ورته راغلل، بیا یې ورته نايي راوست چې وپښتان یې اصلاح او هم یې د سنتو پر طریقه برابر کړي. د اوداسه او لمانځه طریقه ورزده کړي او نور دیني فرایض. تاریخ لیکونکو د سقاو زوی په باب ان ځینې داسې واقعیتونه هم بیان کړي چې عادي مجلس کې یې سپری په بیان شرمېږي. همغه وخت یو ځوان انگرېز ژورنالېست له کلکاني څخه څو ساده دیني پوښتنې وکړې، خو سقاو ورته داسې ځوابونه ورکړل چې هغه ژورنالېست یې حیران کړ. دا انگرېز ځوان اولیور جاري (Oliur Jarry) نومېده او د یوې میاشتنۍ مهالنۍ د لیکوال په توگه یې له سقاو زوی څخه وپوښتل:



اعلیحضرت غازي امان الله خان

اولیور: بنده کی هستی؟
 بچه سقاو: من بنده امت هستم!
 اولیور: به امت کی هستی؟
 بچه سقاو: به امت خدا
 اولیور بیا وپوښتل: اخرین نبی از
 جانب خداوند کی است؟
 بچه سقاو: حضرت ادم!
 د سقاو زوی د ناپوهۍ او له دین
 څخه د ناخبرې خبرې د (the King
 of Miracle) په نامه یو کتاب کې

نیمه پېړۍ یون / نجات څلی (د بیا جوړونې کیسه)

چې په انگلیسي ژبه لیکل شوی او په درېو ټوکو کې ترتیب شوی دی، په ترتیب سره راغلي. په دې کتاب کې (۱۵۳) ځله د کلکاني د جهالت مستندې خبرې راغلي دي. (د زیاتو معلوماتو لپاره د اعظم سیستانی نوی اثر (منار نجات) ولولئ. خو له دې سره سره بیا هم کورنۍ ارتجاع او هم بهرنیو کړیو هغه ((خادم دین رسول الله)) گانه او د یوه ملتپال او اسلامپال پاچا (غازي امان الله خان) واکمني یې پرې ږنګه کړه. د سقاو زوی د وحشت، دهشت، له انګرېزانو سره پټې او ښکاره معاملې، له انګرېزي ملایانو څخه هغه ته د خینو شویو او پټو وسلو ورکړه، د هغه بېسوادي او له دین څخه ناخبري، ډېرو لیکوالو بیان کړي، نه غواړو دلته هغه ټول مسایل بیان کړو، خو ښه به وي چې د پرتلنې په توګه دلته د غازي امان الله خان د ژوند د وروستیو شپو ورځو یوه خاطره هم راوړو او بیا دواړه سره پرتله کړو چې له دېنه یو نا خبره شخص څرنگه د دین په نامه واک ته رسېږي او یو اسلامپال پاچا څنګه له اسلامه د لرې والي په تور له واکمنۍ څخه لرې کېږي.

دا کیسه د (ډېوېډ جونز) د تاریخي یادښتونو پر بنسټ لیکل شوې، د (بغدادی پیر) په نامه په یوه ښکلي ناول کې چې د (نصیر احمد احمدی) له خوا لیکل شوی، د یوه داستان په بڼه راغلي ده:

"په انگلیسي مې وویل:

په ماشومتوب کې دې کومه لوبه خوښېدلې؟

سړي را وکتل، ویې خندل:

د اس سورلۍ.

بهرته یې سر وځړېد.

یوه شپه ناست و. بیا ور ولاړ شو. ګام یې واخیست. په پښتو مې وویل:

-مېلمه یواځې پرېږدې؟

نېغ یې را وکتل . سترگې یې وځلېدې . په خوند یې وویل :

-افغان یې؟

راځی ، تر لاس یې کش کړم ، ودرېدم ، تر ډېرو یې په غېږ کې نیولی وم . نه یې پرېښودم .

و مې ویل :

-نه ! پرنگی یم .

-ویې ویل :

ټوکې مه کوه ! پرنگیان او داسې صافه پښتو ! ډېر سره لېرې دي .

-ومې ویل :

ډېوېد جونز یم . په ۱۹۱۹ کال کې ارگ ته درغلی وم . درې کسه وو . د چانسler لیک مو در وړ . په کابل کې مو د خپلو څو نماینده گانو فتوا غوښته .

د سړي لاسونه مړه شول . تر څنگ مې کېناست . سر یې څو ځله یوې ، بلې خوا ته وڅوځاوه :

-اوه ! پرنگیانو دلته هم نه یم درنه خلاص !

-ومې ویل :

-خو اوس مې تقاعد اخیستی . له سیاست سره کار نه لرم . ایټالیا ته مې د خپلې مور جنازه راوړه . په ذهن کې مې را وگرځېدې . لیدو ته دې راغلم . امان الله خان ودرېد . تر لاس یې ونیولم . په موسکا یې وویل :

-راځه کور ته ځو . بیا و نه وایې چې یوه افغان بوډا په پردي وطن کې خپله مېلمه پالنه هېره کړې وه .

تر پارک ووتو . تنگه کوڅه راغله . امان الله خان په یوه زاړه کور کې اوسېده . پورته وختو . وړه کوټه وه . پر زړې ، رنگ خوړل شوې غالی یو کټ ، کوچنی مېز ، دوی څوکۍ ښکارېدې . کېناستم . شاوخوا مې

نیمه پېړۍ یون / نجات خلی (د بیا جوړونې کیسه)

وکتل. وره الماری له کتابونو ډکه وه. پورته د لرگي په چوکاټ کې کلیمه نیول شوې وه. کټه ته نږدې په تاقچه کې د جاینماز پر سر کوچنی قران شریف ایښی و.

امان الله خان دباندي ووت. زاړه وره چولې درلودې. غږ يې راته، يو چا ته يې وويل:

-خه مو پاخه کړي؟

بنځینه غږ راغی.

-لوبيا!

-مېلمه لرم. قابلي پلو پوخ کړئ.

دروازه خلاصه شوه، امان الله خان بېرته راغی. ويې ويل:

کړکۍ ته کېنه، کوټه سره ده.

-څوکۍ مې وکښوله. د لمر وړانگې مې اوږو ته سيخې شوې. امان الله خان په کټ کېناست. ويې خندل:

اوس مې نو سم زړه ته ولوېده چې ډېوېد جونز يې. فکر کوم يو ځل مو بيا هم سره ليدلي وو.

و مې خندل:

-هو، زه او سفير دې په نیمه شپه کې در وغوښتو. ويل دې چې انگرېزان د افغانستان په شمال کې مداخله کوي. خلک يې مسلح کړي. سفير ته دې د هغه له خوا امضا کړی سند ورکړ. ورته ودې ويل چې په دوه اويووو ساعتونو کې به له افغانستانه وځي. يوه اوونۍ وروسته دې زمونږ انگرېز جاسوس اعدام کړ.

امان الله خان سره ساه و اېسته:

-اې پرنگيانو، وطن مو را غرق کړ.

و مې خندل:

-ته هم گرم وي، ډېر تېز تلې.
راته ويې کتل، څه يې ونه ويل.
د کوټې دروازه وټکېده. امان الله خان ولاړ شو. بېرته له پتنوس سره
راستون شو. دوه گيلاسه يې له شنو چايو ډک کړل.
کړکۍ ته ودرېد، ويې ويل:
-هاغه ماشومان وينې؟!
ودرېدم. لاندې پاک، سوتره او صحتمند ماشومان روان وو. خندل يې، په
ملاوو پسې يې د مکتب بکسې تړلې وې.
امان الله خان وويل:
-دا ماشومان پچې نه جارو کوي، په دوو اوزو پسې هم ټوله ورځ نه دي
روان، لوړه نه پېژني، مکتب ته ځي، خاندي، تفريح لري، تلویزون ته
گوري، غم نه وينې، د ټوپک ټک يې نه دی اورېدلی، روغ دي، له ژونده
خوند اخلي....
غلی شو، ويې ويل:
-د هاغه دکان مخ ته ناست بودا زمونږ گاونډی دی. پنځه څلوېښت کاله
يې په يوه فابريکه کې کار وکړ. اوس کرار ناست دی. د تقاعد پيسې ورته
راځي. نه زوی ته احتیاج دی، نه لمسو ته، تر مرگه به په گېډه موږ او په
تن پټ وي.
هاغه بله ځوانه ښځه ډاکټره ده. اته ساعته کار کوي، خو څوارلس ساعته
هوسا ژوند لري. کونډه ده، خو دومره پيسې پيدا کولی شي چې د خپلو
اولادونو، درس، روغتيا، خوراک، تفريح.... ته ورسېږي.
دا د روم تر ټولو غريبه سيمه ده. خو کورونه يې څليريشت ساعته برق، گاز
او اوبه لري. کوڅې يې پخې دي، مکتب او روغتون نږدې دی. په دې
ټوله غريبه سيمه کې به يو سوالگر هم ونه وينې.

نیمه پېړۍ یون / نجات ځلی (د بیا جوړونې کیسه)

غلی شو. بېرته پر خپل ځای کېناست، پیاله یې وړ پورته کړه. ویې ویل:
-سم وایې. زه تېز تلم. ځکه وخت کم و. ما ویل چې په خپل ژوند کې یو
پرمختللی افغانستان وویښم. داسې وطن چې اوسېدونکي یې د دې خلکو
په څېر ارام ژوند ولري. لوړه ونه پېژني. تعلیم وکړي. د ځان او نورو په
حقونو پوه شي. ښه او بد وړ مالوم شي. په کورونو کې د مورچو جوړولو
پر ځای د کتابونو ځای جوړ کړي او نور یې په یوه او بل نوم غلط نه
کړي.

غلی شو. له پیالې یې غږ وکړ. سوږ اسوبلی یې و ایست:
-ایټالویان له دویمې نړېوالې جگړې را ووتل. ټوله ایټالیا خاورې شوه. خو
خلک یې پوه او تعلیم یافته وو. په لسو کلونو کې یې بېرته ایټالیا، ایټالیا
کړه. اوس موټرې او طیارې جوړوي. خو زما خلک بېسواده وو. ماغزه به
مې وړ سره خوړل. په عادي خبرو به یې قناعت نه کاوه. غلی شو، ترڅه
یې وخنډل:

-یو وخت یو څو سپین رېري راغلل. دوی په کابل کې روان رېل لیدلی
و. غوصه یې نه کنټرولېده. ویل چې ښار ته دې د اوسپنې ښامار راوستی،
خوراک یې اور دی، شیطان یې چلوي.

وړ سره ووتم. په رېل کې مې کېنول. دوره مې ورکړه. پوه مې کړل چې
رېل د مسافرو او تجارتي اجناسو لپاره تر ټولو گټوره او ارزانه لاره ده. ورته
و مې ویل چې دا رېل له اوسپنې او لرگیو جوړ دی. د ډبرو په سکرو کار
کوي. بنیادم یې چلوي... هر څه یې په خپلو سترگو ولیدل، خو کله چې
رېل ودرېد، بېرته به یې هماغه پخوانۍ خبره را واخیسته. تور شیطان او د
اوسپنې ښامار یې نه غوښت.

رادیو یې نه منله. ویل یې چې په منځ کې یې واړه واړه شیطانان ناست
دي... خلک له دینه باسي... تېلفون کوپر ورته ښکارېده. ویل یې چې له

دینه اوښتی یې، شیطان سره غږېږي.
دې خلکو ان په پخه خښته او پوخ دېوال کې هم شیطان لیده...
پوهېږي چې ولې؟ علت یې بې سوادې وه.
ما باید دا ستونزه حل کړې وای. مکتبونه مې جوړ کړل. غوښتل مې چې
دا خلک له تیاري را وباسم. په هر څه یې پوه کړم. خو دوی مکتبونه هم
نه غوښتل. د کفر ځالي یې بللې....
و مې ویل:

-نو فکر نه کوي چې په داسې یوه ساده او بېسواده ټولنه کې ترکیبې ته د
نجونو لېږل ښه نه و؟

امان الله خان پیاله ور ډکه کړه. سره ساه یې و ایسته:
-په ټول وطن کې ښځینه ډاکټره نه وه. ښځې به په ډېرو عادي ناروغیو
مړې کېدلې. فکر مې وکړ. په ټولو اسلامي هېوادونو کې ترکیه ښه را ته
واېسېده. تر عربو مخکې وه. ما باید په خپل وطن کې ښځینه ډاکټرانې
درلودای. سلامت پوهنتون، استادان، لابراتوارونه، کتابخانې.... خو مې
غریب افغانستان ته نشوای راوړلې. چاره نه وه. نجونې او هلکان مې ترکیبې
ته ولېږل. د شرعې خلاف کار مې نه گاڼه. ترکیه اسلامي هېواد دی. د
نجونو لیلیه، خوراک، څښاک، هر څه بېل ول.

و مې ویل:
د چادري په اړه څه وایې؟ تا په کابل کې چادري منع کړه.
امان الله خان سر و خوځاوه:

-زه دینې عالم نه یم. خو اسلامي نړۍ مې لیدلې ده. مطالعه لرم. ما په
یوه اسلامي نړۍ کې هم دا ډول شنې رنگه چادريانې و نه لیدلې... زموږ
د خلکو لوی مشکل دا دی چې دین او رواجونه یې سره گډ کړي دي.
زه به د بند، فابریکې، برق، سړک، پل، پلچک، مکتب، پوهنتون... د

نیمه پېړۍ یون / نجات ځلی (د بیا جوړونې کیسه)

جوړېدو په اړه ورته غږېدم. گټې به مې ورته بیانولې. د دې شيانو په جوړولو کې به مې د خلکو همکاري غوښته... خو دوی به په هر څه کې ښځې را گډولې. پوخ سرک او په موټر کې هوسا تگ ته یې پام نه و. ویل به یې چې نه، بیا له روان موټره زموږ کورونه او د کورونو په منځ کې ښځې ښکاري.

د مکتب او پوهنتون په گټو به مې خوله سترې شوه. خو په اخير کې به یې را ته ویل چې نجونې مو کوپړ او فحشا ته مه باسه...

د روغتون فایده به مې ور یادې کړې. ویل به یې چې ته عیاشي غواړې، تور سرې به مو څنگه له کوره دباندې وځي؟

خوار ځواکه ماشومانو او ښځو ته مې د تقویې دواوې ور لېرلې، خو خلکو اور ور اچاوه، ویل یې چې پاچا د اسلامي امت د ډېرېدو مخالف دی. دا دوا زموږ ښځې را وچوي. اولاد نشي پیدا کولی.

ما به د وطن د پرمختگ خبرې ورته کولې. خو دوی به خامخا پل،



مارشال شاه ولي خان

پلچک، دېوال، پوخ لښتی.... د

ښځو له نوم سره تارېه.... ویل به

یې په دې کې خو زموږ ښځې

راځي. خلک به یې مخ وويني.

بې بندوباره به شي.... دوی هر

څه ته بدبیننه و. هر پرمختگ یې

خامخا د ښځو د مخونو له

لوڅوالي او عیاشي سره تارېه....

امان الله خان اوږدې خبرې

وکړې. سترگې یې لندې شوې.

غټې غټې اوښکې یې وبهږدې".....

دا د غازي امان الله خان د ژوند د وروستيو کلونو د داستاڼ يوه برخه وه



اعليحضرت غازي محمد نادر خان

چې د هغه له ماضي سره تړلې وه. اوس نو قدرمن هېوادوال کولای شي چې د حبيب الله کلکانی او غازي امان الله خان عملونه، پوهه، شخصیتونه، واکمني او اسلامیت سره پرتله کړي. سقاوي اړو دوړ هېڅ افغان ته د منلو وړ نه و او دې گډوډۍ د ټول هېواد بشپړتیا له گواښ سره مخ کړې وه.

مارشال شاه ولي خان وايي: ((اگر

این شورش دوام می‌کرد، شیرازه وحدت کشور بر هم می خورد)) ځکه خو د هېواد غازيان د جهل او تيارو د واکمنۍ د له منځه وړلو لپاره خپل ملي مسولیت او رسالت ته متوجه شول او د هغو د راپرځولو په لټه کې شول. سپه سالار غازي محمد نادر خان د دغو غازيانو او هېوادپالو سرلښکر و، هغه دا انارشي او سراسري گډوډي ونه شوه زغملای، نو ځکه يې د هغې راپرځولو ته ودانگل، غازي محمد نادر خان پر هغه وخت د دې سقاوي انارشي په باب وايي: ((اگر این حالت دوام کند، مملکت ویران، اوضاع خطرناک و استقلال که با قرباني های متوالی بدست آمده از دست خواهد رفت، نگاه زندگی برای ما چه معنی خواهد داشت؟)) نورو گڼو ليکوالو هم د کلکاني د واکمنۍ څرنگوالی تشریح کړی دی چې د ټولو يادول يې د دې کتابگوټي له زغمه وځي، خو لوستونکي کولای شي چې د زياتو معلوماتو لپاره، (بحران و نجات) (منار نجات) (دويمه سقاوي) (افغانستان در مسیر تاریخ) (زما ژوند له غلا تر پاچاهۍ) (تذکره الانقلاب)،

نیمه پېری یون / نجات ځلی (د بیا جوړونې کیسه)

(حبیب الله کلکانی کی بود؟ (عیاری از خراسان یا دُزدی از کلکان)، د جنرال یارمحمدخان وزیري یادبستونه او نور گڼ شمېر اثار ولولي. محمد نادر خان، نورو افغان مشرانو او غازیانو د جهالت، وحشت او بربریت دغه واکمني د افغانستان او زموږ د خلکو لپاره داسې یوه خطرناکه ناروغي وبلله چې هم یې د هېواد جوړښت گواښه او هم د ولس ژوند، نو ملي لښکر یې راټول کړ او پر اساسي مبارزې یې لاس پورې کړ. سره له دې چې پر دې وخت د ده د کورنۍ ځینې غړي له کلکاني سره اسیران وو، د ده د مبارزې له کبله ورته هره شېبه د مرگ خطر و او د سقاو زوی به همدا اخطارونه ورکول: ((من از سلطنت دست نمی بردارم، ملتفت باشید، که



حبیب الله کلکانی او ملگري یې تر اعدام وړاندې

اگر بکابل نیاید و امر مرا نشنوید عایله شما که تا اکنون در کمال احترام میباشد، امر میدهم که بصورت بسیار فجیح کشته شوند)). خو غازی محمد نادر خان د دې خبرو او اخطارونو پروا ونه کړه، ځای پر ځای یې

سقاویانو ته ماتې ورکړه. د (۱۹۲۹م) کال د اکتوبر پر (۱۵)مه غاږي محمد نادر خان د ارگ سلامخانې ماڼۍ ته ورسېد، د سقاو زوی (۹) میاشتنۍ واکمني یې ختمه کړه، څو ورځې وروسته یې کلکانی او د هغه ځینې نږدې یاران په دار وځړول او افغانستان یې له دې ناروغۍ او گېوډۍ څخه وژغوره.

د نجات څلي د جوړونې او ښکونې فلسفه

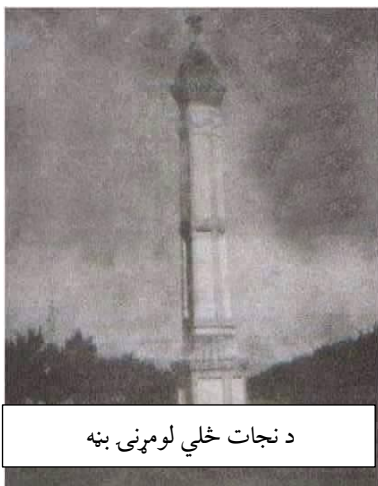

د نجات څلي لومړنۍ بڼه

د غازي امان الله خان د سلطنت تر ښکونو وروسته، سقاوي انارشي پر ټول افغانستان په تېره بيا پر کابل واکمنه شوه، په کابل کې نه د چا مال خوندي و، نه د چا عزت، نه د چا کور، نه د چا اور او نه د چا اولاد، په دغسې يو حالت کې د غازي محمد نادر خان په مشرۍ د هېواد اصلي وارثان سره جرگه شول او د هېواد د ژغورنې

لپاره يې ملا وتړله. لومړی يې د پکتيا د ځاځيو په (عليخېلو) کې جرگه وکړه، د ځاځيو او وزيرستان د قومونو مشران ورسره شول او له سقاوي اړو دوړ، غلا، لوټ او تالان څخه د هېواد د نجات لپاره يې مبارزې ته راودانگل، د سيمې قوتونه يې هم د ځان ملگري کړل، وروسته ورسره د هېواد له ختيځ، کندهار او نورو سيمو څخه هم خلک ملگري شول او تر ډېرو سختو خونړيو جگړو وروسته يې کابل او شاهي ارگ له سقاويانو څخه پاک کړ.

تاریخ لیکونکي وايي چې له کلکاني او د هغه له ملگرو څخه د کابل په بیا نیونه کې نه یوازې د سویلي سیمو لښکرو اساسي نقش درلود، بلکې ځینو نورو ملي او پوځي شخصیتونو هم کارنده رول درلود. له هغې جملې څخه (محمد گل خان



وزیر محمد گل خان مومند

مومند) هم ستر نقش ولوباوه، د یوه مدبر سیاستوال او پوځي شخصیت په توګه یې د اسمایي غره له لمنو څخه ارګ تر هغه پورې تراور لاندې ونیوه چې د سقاو زوی تېښتې ته اړ کړي او همداسې نور شخصیتونه.

تاریخونه وايي چې سپه سالار (محمد نادر خان) او د هغه دوه نور وروڼه (شاه ولي خان او شاه محمود خان) څو میاشتې د پکتیا پر ولسونو وګرځېدل چې د سقاو زوی پر ضد خلک بغاوت ته تیار کړي، نادر خان او دوه وروڼه یې د ځاځیو په علیخېلو کې اوسېدل، دا داسې مهال و چې لوګر، گردېز، میرزکه او شاوخوا سیمې ټولې سقاوي شوې وې. نادر خان له ډېرو ستړیاوو سره سره بیا هم کومه مثبتې نتیجه ترلاسه نه کړه، ان خبره د هغه د نهیلې برید ته ورسېده، یوه ورځ ده د پکتیا د ځاځیو مشران په (سپینه شکه) کې یوې جرګې ته سره راوبلل. نادر خان دې جرګې ته په خطاب کې وویل چې تاسو تجار خلک یاست او زموږ له امله تاسې نه شئ کولای چې خپل تجارتی کړه وړه له کابل او نورو سیمو سره پر مخ یوسئ، نو موږ درې وړاندیزونه لرو:

۱- د سقاو زوی ته چې زموږ پر سر یې ډېرې پیسې ایښي، موږ وروسپاری

نیمه پېړۍ یون / نجات ځلی (د بیا جوړونې کیسه)

او هغه زیاتې پیسې ترلاسه کړې!

۲- که مو خوبه وي مور له ځایو څخه وشړئ چې مور نور پر تاسو بوج نه شو او درېیم وړاندیز دا چې:

۳- راځئ په گډه ملا وتړو او خپل وطن د سقاو له تورتم څخه خلاص کړو. د نادر خان تر وړاندیزونو وروسته د ځایو مشرانو، له نادر خان او د هغه له ورونو پرته په یوه جلا غونډه کې پرېکړه وکړه چې دا به تاریخي بدنامي وي چې دا وروڼه د پیسو په مقابل کې سقاویانو ته وسپارو، د پښتونولۍ د دود دستور له مخې هم سمه نه ده چې دا وروڼه مور له خپلې سیمې وشړو، نو راځئ چې ملا وتړو او کابل بېرته ونیسو. پر همدې وروستۍ پرېکړه دعا شوه او درې ورځې وروسته د قومي اړیکو یو لښکر تیار شو.

ولسي مشر (جنرال یار محمد خان وزیري) د دې جرگې په باب په خپل کتاب کې وایي: ((له سپاه سالار صاحب سره تر جرگې وروسته مور د لښکر مشران خپل تم ځای ته ستانه شوو او د غونډې په پای کې فیصله وشوه چې سبا به جرگه کوو او د وطن د نجات لپاره به یو د بل په همکارۍ نقشه سنجوو. د (۱۳۴۸ هجري قمري) کال د ربیع الثاني یو ویشتمه نېټه وه، چې د سهار



جنرال یار محمد خان وزیري

پر لسو بجو باندي د عليخېلو په چوڼۍ کې چې د محمد نادرخان مقر و، د مشرانو غونډه جوړه شوه او په دې غونډه کې سپاه سالار محمد نادر خان، کرنیل سردار شاه محمود خان، مولوي صاحب الله نواز خان، حاجي صاحب نواب خان، زلمی خان منگل، زمرک خان ځدران، سنک خان منگل، عبدالغني خان گردېزی، فیض

محمد د حاجي نواب خان زوی، غونډ مشر صاحب نور محمد خان گردېزی، سردار صاحب امین جان د اعلیحضرت امان الله خان ورور، فقیر محمد خان مومند؛ د اعلیحضرت غازي امان الله خان د سلطنت په دوره کې د جنوبي سمت د ځنگلونو رییس، حاجي صاحب جان خان سربلند، سید خان او لپیټ خان د ځاځیو د گل غونډې، شېر جان ټنې، سدوخان ټنې، شادینخان دوړ او د وزیرو او مسودو ټولو مشرانو زما تر قیادت لاندې گډون درلود.

د ربیع الثاني د یوویشتمې جرگه سپاه سالار صاحب په خپلو څو لنډو خبرو سره پیل کړه، په دې جرگه کې بیا هم محمد نادر خان خپل مجبوریټ او پرېشاني مور مشرانو ته په گوته کړه، د سپاه سالار صاحب تر افتتاحیه وینا وروسته، د جرگې او غونډې گډون کوونکو تر اوږدو خبرو وروسته مور مشرانو او سپاه سالار محمد نادر خان په دې لاندینۍ پرېکړه تعهد او پیمان وکړ:

۱- د ټولو قبیلو او قومونو مشران دې خپل جنگیالي وطن ته تر نجات ورکولو پورې ترغیب ورکوي.

۲- د خدرانو، منگلو، ځاځیو او گردېزیانو لښکر دې بېل وي او د وزیرو، مسودو، دوړو او ټیپو د جنگیالیو لښکر دې بېل وي.

۳- د حبیب الله له طرفدارانو سره د جنگ او جگړې ټول امور به د مشرانو په پرېکړه او فیصله سره کېږي.

۴- د کابل تر نیولو پورې دې سپاه سالار صاحب په علیخېلو کې ځای پر ځای وي او کرنیل شاه ولي خان دې د سپاه سالار په وکالت له لښکرو سره مل وي.

۵- د وطن تر نجات وروسته دې اعلیحضرت غازي امان الله خان سلطنت کولو ته راوغوښتل شي او یا دې د ده له خپلخانې څخه یو بل اهل ته سلطنت وسپارل شي.

۶- د اعلیحضرت غازي امان الله خان تر راتگ پورې به سپاه سالار صاحب د

سلطنت وکیل وي.

۷- حقاني علماؤ او مشايخو د طريقت ته دې په درنده سترگه او عزت سره وکتل شي.

۸- د عسکرو روزنه او پالنه دې په هغه طريقه سره وشي څنگه چې د يو مملکت پادشاه د خپلې کورنۍ د غړو روزنه او پالنه کوي.

۹- د ولس د لوټولو او د بډو اخيستلو څخه دې د حکومت د مامورينو لاس ونيول شي.

۱۰- هغه کسان چې د وطن د نجات لپاره له ځانونو او مالونو څخه تېر شوي دي، حکومت دې د هغوی يادښت واخلي او په تاريخ کې دې ثبت شي.

۱۱- د وطن د نجات حاصلولو نه وروسته دې، د ناجي لښکرو د شهيدانو او معلولينو وارثانو ته معاشات او مکافات مقرر کړه شي.

۱۲- څنگه چې د افغانستان پوځ په کورنۍ جگړه کې تباہ شوی دی او هم يو شمېر صاحب منصبانو له خاورې او حکومت سره خيانت او غداري کړې ده، نو د ناجي لښکرو مشرانو او افرادو ته دې په پوځ کې دندې ورکړل شي.

۱۳- د وزيرو او مسودو د لښکرو مشرانو د ۱۳۰۸ لمريز کال د ثور له مياشتې څخه بيا تر دې گڼټو پورې د وطن د نجات او د تاج او تخت د بيا اعادې لپاره په کروړونو کروړونو افغانۍ لگولې دي، د وطن تر نجات وروسته دې هغه لگښتونه محاسبه شي او د حکومت له خزانه څخه دې د لښکر مشرانو ته تاديه شي.

۱۴- همدا گڼټه دې د حبيب الله ټولو پلويانو ته عفو او بښنه اعلان شي.

۱۵- د جگړې بنديان دې د وطن تر نجات پورې وساتل شي او د نجات تر حاصلېدو وروسته دې په عزت او احترام سره رخصت کړل شي.

۱۶- د وې د عليخېلو د مهمې جرگې نسبتاً عادلانه پرېکړې چې همدا جرگه په حقيقت او واقعيت کې د هېواد د نجات يوه اساسي وسيله شوه او کله چې کابل فتح شو، تر هغه وروسته ورپسې په هېواد کې گڼ شمېر بدلونونه راغلل چې د هغو ټولو بيان دلته ضروري نه برېښي. د دې جرگې په لسمه ماده کې

راغلي: ((هغه کسان چې د وطن د نجات لپاره له ځانونو او مالونو تېر شوي دي، حکومت دې د هغوی یادښت واخلي او په تاریخ کې دې ثبت شي.)) د نجات ځلي د جوړونې محتوا جوړوي. د نجات منار د کابل د خلکو په غوښتنه د همدغو غیرتمنو پښتنو د اتلولیو د قدردانی په خاطر د سپه سالار محمد نادر خان په سپارښتنه او لارښوونه جوړ شو. له غلو او داړه مارانو څخه د کابل د خلکو او افغان ولس ژغورنه یو بې ساری او ستر ملي حرکت و، چې د پکتیا د ځایو، نورو ولسونو او د وزیرستان د خلکو له خوا د جنرال یار محمد خان وزیري او نورو قومي مشرانو په ملګرتیا او مشرۍ ترسره شو، نو په کار وه چې د هغوی د اتلولۍ یادونه، ستاینه او نمانځنه وشي، په کابل کې پر یوې څلور لارې یو یادګاري منار جوړ شي، همدارنگه له دولت څخه وغوښتل شي چې یوه ورځ دې د (ملي نجات) د ورځې په نامه ونومول شي، رسمي جنترۍ کې دې ځای شي او بیا دې هر کال د یوه ملي جشن په توګه د دې ورځې نمانځنه وشي. د دې منار د جوړولو هدف هم دا و چې هر کال کابل ښاریان او نور هېوادوال دلته راشي او د دې منار پر لمن د گلانو ګډې کېږي، غله او داړه ماران وغندي، د هېواد د رښتینو بچيو ستاینه وکړي او په دې ډول دا منار غلو او داړه مارانو ته د عبرت او د هېواد نوي نسل ته د وښتابه سبب شي. د کابل خلکو د دې منار د جوړولو لپاره د کابل بالا حصار ته څېرمه سیمه چې د (لاهورۍ دروازې) په نامه یادېده، غوره وبلله، د دې کار علت دا و چې د پښتنو قبایلو لښکرې له همدې دروازې څخه کابل ته داخلې شوې وې، دا منار د (۱۳۵۹ل) کال تر ثور میاشتې پورې هسک و، خو تر دې وروسته د واکمن ګوند د ځینو لوړ پوړو غړو له خوا، چې سقاوي اړو دوړو ته یې د بزګري پاڅون نوم ورکاوه او تر دې عنوان لاندې یې له هغه سره خپل قومي او نژادي اړیکي پالل، ونړول شو. ځینې لیکوال وايي چې د ځلي اصلي نړوونکي د خلکو دیموکراتیک ګوند (پرچم) ډله وه، چې سقاوي پلوي افکار یې درلودل او په شعوري ډول یې د هېواد اکثریت (پښتنو) له واکمنۍ سره دښمني لرله. خو د یاد ګوند د (خلق)

نیمه پېړۍ یون / نجات ځلی (د بیا جوړونې کیسه)

ځانگې هم بیا له نادرخان او د هغه له کورنۍ سره د طبقاتي دښمنۍ له وجې له دې منار سره زیاته علاقه نه لرله او د هغه تاریخي ارزښت ته یې زیات پام نه و، په تېره بیا دا چې د منار په ډبرلیک کې د (سپه سالار نادر خان) نوم هم په درنو الفاظو یاد شوی وي. دا مهال نو د انقلابي احساساتو پړاو و او د نادرخان کورنۍ ته هر منسوب څیز د دې گوند د زیاتو غړو په نظر د کرکې وړ و. د (۱۳۵۹ل) کال په بهیر کې (خلق) ځانگې د (پرچم) په انډول اساسي واک نه درلود. ځینې کسان بیا وايي چې ځلی د (۱۳۵۸ل) کال په بهیر کې یو څه زیانمن شوی و، خو یو زیات شمېر هېوادوال په دې نظر دي چې دوی د روسانو تر یرغل وروسته هم دا ځلی په خپلو سترگو لیدلی دی. له هغې جملې څخه د علومو اکاډمۍ غړی او تاریخپوه (سرمحقق ډاکټر شریف ځدران) وايي چې دا ځلی د روسانو تر یرغل پورې روغ جوړ و او کله چې شورویانو پر افغانستان یرغل وکړ، نو د کارمل د واکمنۍ پر لومړي کال دا ځلی ونړول شو. د خلقیانو د واکمنۍ پر مهال د پوځ یو صاحب منصب (غلام محمد کاموال) ماته وویل، دا ځلی د خلقیانو د واکمنۍ پر مهال جوړ و، خو کله چې همدا مهال په بالاحصار کې یوې عسکري قطعي د حکومت پر ضد د پوځي کودتا هڅه کوله، نو د یاغیانو یو زغروال ټانک له دې ځلي سره ولگېد او هغه یې یو څه زیانمن کړ (یو څه کوږ شو)، کله چې د روسانو له یرغل سره د کارمل واکمني پیل شوه، نو دا ځلی یې بیا په شپه کې ونړوه)). وروسته بیا د ملي تحریک غړي (څېړن هدایي) د خپل پلار او د خلقیانو د وخت د ځینو نورو چارواکو له خولې ماته وویل، کله چې د پرچمیانو (په حقیقت کې د ستمیانو او سقاویانو) له خوا په شپه کې دا ځلی په قصدي ډول ونړول شو، نو د خلقیانو، په تېره بیا د پکتیاوالو په استازۍ (محمد اسلم وطنجار) او (سید محمد گلاب زوی) بېرک کارمل ته ورغلل او هغه ته یې د ځلي د ړنگولو په باب احتیاج وکړ، خو کارمل ورته وویل خیر دی، دا ځلی کوږ شوی او غیر له هغې هم ړنگېده، نو اوس چې چپه کړای شوی دی، زه به یې له سره نوی جوړ کړم، خو کارمل بیا پر خپله

ژمنه وفا ونه کړه. په هر ترتیب اکثره کتونکي په دې نظر دي چې د خلکو دیموکراتیک گوند د واکمنۍ پر مهال د (۱۳۵۹ل) کال پر دویمه یا درېیمه میاشت د نجات منار په شپه کې له بېخه ونړول شو او سهار یې هېڅ اثار پاتې نه وو. تر دې خبرو وروسته اوس راځو دې موضوع ته چې ځینو ته کېدی شي دا پوښتنه راپیدا شي چې (غازي محمد نادر خان) ولې د (سقاو زوی) او د هغه انډیوالان په دار وځړول؟ تاریخ لیکونکي په دې باب وايي: که د سقاو زوی او د هغه د ملگرو ظلمونه چا لیدلي وي چې هغه مهال د هېڅ کورنۍ ننگ او عزت خوندي نه و، ظلم وروستي حد ته رسېدلی و، د پخواني حکومت د مهمو شخصیتونو پر کورنیو او نورو مخورو افغانانو چې څومره ظلمونه وشول، څومره ککړۍ تولې شولې، د خلکو زړونه په بل هېڅ شي دومره نه تسلي کېدل، لکه د دې غلو او داړه مارانو په له منځه وړلو. په خپله سقاویانو اعدام داسې عام کړی و چې د کابل خلک هره ورځ د اعدام له یوې نوې پېښې سره مخامخېدل، نو هغوی چې نور یې اعدامول، خپله هم له همدې برخلیک سره مخامخ شول، (څه چې کړې، هغه به رېبې). د هېواد د یو نامتو لیکوال کاتب هزاره د سترگو لیدلي حال له مخې د سقاو زوی یو غل، لوټمار، جاهل، د تمدن او کلتور مخالف، د پوهې، مکتب او تحصیل ضد، د ارتجاع نوکر او د انگلیسانو د لاس اله و. تاریخ لیکونکي وايي: کلکانی د افغانستان د تاریخ یوه توره څېره وه او عملونه یې هر هېوادوال ته د شرم او کرکې سبب شوي وو. حبیب الله کلکانی لکه څنگه چې لومړني بحث کې ورته اشاره وشوه. د تاریخ لیکونکو په نظر دومره ظالم سړی و چې اسیران به یې ژوندي ژوندي اور ته اچول او کله چې به یې بدن وسوزېده، نو سر به یې ترې جلا کړ. په یوه لرگي کې به یې وټومبه او بیا به یې په ښار کې گرځاوه چې نورو خلکو ته د وېرې سبب شي. ټوپکوال یې دومره بې رحمه وو چې واړه شیده روي ماشومان به یې د مور په غېږه کې ویشتل، چې له هغې سره یو ځای هلاک شي. تاریخ لیکونکي وايي، دوی دومره وحشیان وو چې کېدی شي د چنگېز او هلاکو په ظلمونو کې

نیمه پېړۍ یون / نجات ځلی (د بیا جوړونې کیسه)

یې بېلگې پیدا شي. تاریخونو کې راغلي چې سقاو زوی څو ځله د قزلباشو او هزاره گانو د ډله ییزې وژنې فرمانونه صادر کړل چې دا خپله یو ملي ضد عمل گڼل کېږي. ده د خپل واک د دوام په خاطر د خلکو پر حیثیت تېری وکړ. فحشا ته یې لاس واچوه، په خلکو کې یې قومي، ژبني او سمتي نفاق ته لمن وووله. نادر خان او د هغه ملگرو په هېواد کې دغسې یو جابرانه حالت ته د پای ټکی کېښود. د (۱۹۲۹م) کال د اکتوبر پر (۱۵)مه نېټه چې د (۱۳۰۸ل) کال د تلې یا میزان له (۲۳)مې سره سمون خوري، شاهي ارگ ته داخل شو، دا مهال (سقاو زوی) د ارگ د شمالي دروازې له لارې تښتېدلی و، څو ورځې وروسته یې هغه له خپلو ملگرو سره اعدام کړ او تر هغې وروسته د میزان (۲۳)مه د (ملي نجات) د ورځې په نامه یاده شوه، هر کال به دا ورځ د یوه ملي جشن په توگه نمانځل کېده، تر (۱۳۵۷ل) کال پورې د دې ورځې نمانځه کېدله او تر یادې نېټې وروسته افغانستان یو بل ناورین ته داخل شو، چې د دې اثر د لیکنې تر وخته لا هم دا ناورین دوام لري.

د نجات څلي د بیا جوړونې لپاره لومړني افکار او نظریات

کله چې د (۱۳۵۹ل) کال د لومړۍ نیمایي په نیمایي کې د نجات څلي ونړول شو، نو له هماغه کاله بیا د (۱۳۹۵ل) کال تر لومړیو دريو میاشتو پورې، چې نږدې (۳۶) کلونه تېر شول، د نجات څلي د بیا جوړونې لپاره عملي گامونه پورته نه شول. په دې ټول بهیر کې په هېواد کې نه امنیت، نه ثبات او نه هم ملي حکومت و، چې د تاریخي ویاړونو د بیا جوړونې او څلونې لپاره یې هڅې کړې وای. د هېواد په نورو برخو کې تیار جوړ تاریخي څلي، ودانۍ او تاریخي منارونه له منځه وړل کېدل، نو د پخوانیو د بیا جوړونې خبرې خو هسې یو خیال، خوب او تصور و. د ټول هېواد په کچه شپږ ولایتي موزیمونه لوت شول، څو مهم تاریخي څلي چې لرغونوالی یې ان تر زرو کلونو اوبسته، له منځه لاړل، د ملي موزیم (۷۰) سلنه مهم اثار تالا شول، د دارالامان، چهلستون او تاج بېگ په شان تاریخي ودانۍ ورانې ویجاړې شوې او نور لسگونه تاریخي اثار له منځه لاړل په دغسې یو حالت کې چې ټول هېواد د جگړې او بې ثباتۍ په ناخوالو کې سوځېده، د تاریخي ودانیو او څلو بیا جوړونه ناممکنه برېښېده. کله چې د بهرنیو ځواکونو په زور د طالبانو اسلامي امارت ړنگ کړای شو او پر ځای یې یوه موقته (شپږ میاشتني) اداره رامنځته شوه، نو دا مهال افغانستان ته زیاته بهرنی مالي پانگه راماته شوه، خلکوسره هبله پیدا شوه چې څه که خدای کول، اوس به د هېواد په هر ډگر کې د بیا جوړونې، نوې جوړونې او بیا رغونې کارونه پیل شي. په ځینو برخو، له هنې جملې څخه د تاریخي ابداتو په بیا رغونه او جوړونه کې یو څه پرمختگونه هم وشول:

نیمه پېړۍ یون / نجات ځلی (د بیا جوړونې کیسه)

په غزني، کابل، کندهار، هرات او ځینو نورو سیمو کې یو شمېر تاریخي ودانۍ، ځلي، مقبرې او نور تاریخي اثار ورغول شول، خو د (نجات ځلي) په شان د یو شمېر نورو تاریخي اثارو د بیا جوړونې او بیا رغونې په باب حکومتي چارواکو نه یوازې دا چې فکر نه کاوه، بلکې شدید مخالفت یې هم شوه. د طالبانو نظام تر ړنگونې وروسته اصلاً په کابل کې داسې اشخاص، تنظیمونه او جریانونه واکمن وو چې عملونه او نظرونه یې کټ مټ د حبیب الله کلکاني (سقاو زوی) ته ورته وو، به ځینو برخو کې لا ان تر هغه هم افراطي او بدتر وو. د حامد کرزي په گډون، د حکومت پر نورو مهمو څوکیو چې هر چا کار کاوه، هغوی هسې خپلې شپې تېرولې، د دې نویو سقاویانو پر وړاندې یې غوڅه خبره هډو کولای نه شوه. د دې چوپ خولو او بې زړه پښتنو ځانساتي سیاست په حکومت کې د شمالتلوالې اړوندو چارواکو ته لاپسې د دې جرئت ورکړ چې د افراط لپاسه نور افراط ته هم لاس وغځوي.

نږدې څوارلس کلونه په متواتر ډول دې حالت دوام وکړ او په دې بهیر کې په یوه نه یو ډول همغه سقاوي اړو دور، غله او داړه ماران واکمن وو، اوس هم څه نا څه واکمن دي، خو د (۱۳۸۱-۱۳۹۰) لمريز کلونو په انډول یې اغېزې یو څه کمې شوې دي. د همدې تېرو اوولسو کلونو په بهیر، په تېره بیا د حامد کرزي د حاکمیت په وروستیو څلورو کلونو کې څو ځله د بېلابېلو ټولنو، د لویې پکتیا د ولسونو او مدني بنسټونو له خوا د (نجات ځلي) د بیا جوړونې مفکوره رابرسېره شوه او له حکومت څخه غوښتنه وشوه چې د دې ځلي د بیا جوړونې په برخه کې گام پورته کړي، خو نه حامد کرزي او نه هم نورو چارواکو د دې کار جرئت وکړ. یو ځل په کابل کې، غالباً چې، (۱۳۹۰ل) کال و، د حضوري چمن د ختیځې څنډې په یوه هوټل کې د لویې پکتیا د منگلو قوم یوه سراسري شورا یا غونډه درلودله، په دې غونډه کې ماته هم بلنه راکړل شوې وه، ما په اضطراري لویه جرگه کې د لویې پکتیا د وکیلانو له اوسپلې او تدبیر څخه د مننې تر څنګ، دې غونډې ته یو څو وړاندیزونه هم وړاندې کړل. په دې

وړاندیزونو کې یو وړاندیز هم دا و چې د ټولو افغانانو په تېره بیا د ټولو پښتنو د یووالي او مبارزې د سمبول په توګه باید د (نجات څلی) پر خپل پخواني ځای بیا له سره جوړ شي، هلته خلکو زما وړاندیز ته هرکلی ووايه او ځینو بیا تر غونډې وروسته ماته وویل؛ دا څو کلونه کېږي چې موږ د دې څلي د بیا جوړونې لپاره هڅې پیل کړې دي. ښاغلي ګلاب منگل بیا تر غونډې څو ورځې وروسته دا هم وویل چې موږ ان د دې لپاره یو مقدار پیسې هم راټولې کړې دي. د دې تر څنګ د ځایو بېلابېلو مشرانو او ځینو مطرحو شخصیتونو هم وروسته راته وویل چې موږ هم هلې ځلې پیل کړې وې چې د دې څلي د بیا جوړېدو کارونه باید پیل شي.

ویل کېږي چې کمال ناصر اصولي، گل پاچا مجيدي، نسیم گل توتاخېل او ګڼ شمېر نورو اشخاصو وخت پر وخت د دې څلي د بیا جوړونې لپاره نظري هلې ځلې کړې دي. د څلي د بیا جوړونې دې مفکورو او نظریاتو نږدې لس کاله وخت راوتغاړه، خو په دې موده کې فکر د فکر او نظر د نظر په توګه پاتې شو، نه چا جرئت وکړ او نه هم په دې برخه کې عملي ګام پورته شو. خبره ان دېته ورسېده چې د پخواني سقاو نوی نسل چې د حامد کرزي د واکمنۍ په بهیر کې یې د حکومت ټول حساس رګونه نیولي وو، د سقاو زوی خاورې او هډوکي یو ځل بیا له خاورو راجلا او بیا یې خاورو ته د سپارلو پلان جوړ کړي او په اصطلاح یو ځل بیا یې د خاورو جنازه خاورو ته وسپاري.

ښه به وي چې دلته دې موضوع ته یو څه نور هم تم شو، د یوه ځانګړي عنوان په توګه یې وڅېړو او د موضوع ماضي ته هم لږ نغوته وکړو:

خاورو ته د کلکاني د خاورو بیا سپارنه

لکه څنگه چې یادونه وشوه حبیب الله کلکاني د افغانستان د معاصر تاریخ یوه توره څېره وه، چې د پرديو په لمسون او د خپلو غلو



خاورو ته د حبیب الله کلکاني او د هغه د ملگريو د احتمالي جسدونو بیا سپارنه

داړه مارانو په ملتیا او د خپل ارتجاعي حرکت په واسطه یې په افغانستان کې د پرمختګ او د ولس د سوکالي مخه ډب کړه او د غازي امان الله خان په مشرۍ یې یو ملي او مترقي حکومت ړنگ کړ. د میر غلام محمد غبار، کاتب هزاره، غلام محی الدین انیس او نورو په گډون د افغانستان اکثره تاریخ لیکونکو، حبیب الله کلکاني د هېواد د تاریخ یوه توره او نامتمدنه څېره بللې، چې افغانستان یې د تمدن له کاروانه لرې کړ. پر افغانستان باندې د شورویانو تر یرغل پورې دا توره څېره همداسې توره پاتې وه، خو کله چې شورویانو پر افغانستان یرغل وکړ او د خپلې تیورۍ پر اساس یې

واک د دوی خپلخوښو اشخاصو او اقلیتونو ته انتقال کړ، نو نه یوازې په هېواد کې یې یو شمېر نوي مصنوعي شخصیتونه او اتلان جوړ کړل، بلکې پر پخوانیو رښتینو ملي اتلانو یې هم ډول ډول توروته پورې کړل او د پخوانیو تورو تاریخي څېرو د سپینولو هڅه هم پیل شوه. د دې تورو څېرو په لړ کې یوه هم حبیب الله کلکانی و چې په تاریخونو کې د (بچه سقاو) یا (سقاو زوی) په نامه مشهور دی. روسانو په افغانستان کې د خپلو پلویانو او د اقلیتونو د حقوقو د مدعیانو په واسطه وغوښتل، کلکانی او هغه ته ورته نورې تورې څېرې سپینې کړې، نو ځکه خو یې په خپلو پوهنتونونو کې د هغه په باب د لېسانس، ماسټرۍ او دوکتورا دورې د تېزسونو لیکلو ته ځینې اشخاص وهڅول. د ساري په توګه (وداد بارش) چې پرچم او ستم ډلې ته نږدې شخص او د پنجشېر اوسېدونکی و، په شوروي کې یې تر لوړو زده کړو وروسته خپل تېزس د حبیب الله کلکاني ژوند، حاکمیت او په اصطلاح مبارزو ته وقف کړی، همداسې یو لړ نور اشخاص هم شته چې سقاو زوی ته یې خپلې لیکنې او ځینې اثار ځانګړې کړې دي. د جهاد په کلونو کې چې کله هم شورویان نور پر خپلې بریا ناباوره شول، د ناکامۍ احتمال یې احساس کړ، نو د پرچم ډلې رول یې اسلامي جمعیت ته په پام کې ونیو او د (ظاهر بدخي-) له خوا رامنځته شوې، د (ملي ستم) ډله یې د (پرچم) او (جمعیت) ترڅنګ د یو بل ځواک په توګه تر پالنې لاندې ونيوله.

تردې وړاندې یو شمېر نورو ارتجاعی لیکوالو هم هڅه کړې وه چې د سقاو زوی توره څېره سپینه کړي او هغه ته شخصیت ورکړي.

نیمه پېړۍ یون / نجات ځلی (د بیا جوړونې کیسه)

لکه څنگه چې دمخه یادونه وشوه استاد خلیل الله خلیلي د یوې تاریخي عقدې له مخې د سقاو زوی په اړه یو ځانگړی اثر ولیکه، د دې اثر نوم و: ((عیاری از خراسان)) په داسې حال کې چې په شمالي کې ډېر نامتو او مخور شخصیتونه تېر شوي وو، خو ده د هغوی په باب څه ونه لیکل او د یوه غله او داړه مار په اړه یې ځانگړی اثر ولیکه. خلیلي په دې کار سره غوښتل له امان الله خان څخه د خپل پلار د اعدام غچ واخلي. لکه څنگه چې دمخه مو هم یادونه وکړه د خلیلي پلار (میرزا حسین خان) د غازي امان الله خان له خوا د هغه د یو لړ ناوړه کارونو له امله اعدام شوی و.

خلیلي د امان الله خان د حکومت تر ړنگېدا وروسته د سقاو زوی د حاکمیت په بهیر کې د دربار د (سرمشي) په توگه پر دنده وگومارل شو. بیا یې د سقاو زوی په تایدي امر د امان الله خان د پلوی په تور گڼ شمېر کورنۍ له منځه یوړلې. خلیلي د محمد ظاهر شاه په سلطنت کې د ستاینې او د عوامو په اصطلاح د غوړه مالۍ له امله د سفارت او وکالت څوکیو ته ورسېد، د شورویانو پر ضد د جهاد پر مهال، بیا له امریکا څخه پاکستان ته راغی او د پاکستان دکتاتور (ضیاء الحق) ته یې یوه ستاینیزه (مداحیه) قصیده وویل.

د خلیلي له ستاینو سره سره لکه څنگه چې مو دمخه یادونه وکړه، د خپل وخت مشهور تاریخ لیکونکي (کاتب هزاره) او نورو لیکوالو بیا د سقاو زوی د یو لوټمار، غله او وحشي شخص په توگه معرفي کړی دی. د خلیلي ترڅنگ (صدیق فرهنگ) بیا بل شخص دی چې د کلکاني پر ستاینه یې لاس پورې کړی او د واقعیتونو خلاف یې د هغه توصیف کړی دی.

ځینې اشخاصو دا هڅه هم کړې چې د ځینو مشهورو لیکوالو په نامه

جعلی لیکنې جوړې کړې او په هغو کې د سقاو د زوی ستاینه وکړې؛ له غله څخه عیار جوړ کړې او د اسلام د اساساتو له مخالف څخه د اسلام خدمتگار، د ایران یو مشهور لیکوال او شاعر (احمد شاملو) ته هم همدا ډول یوه لیکنه منسوب شوې، چې په هغې کې د سقاو زوی ستاینه شوې وه، خو د هغه پلویانو ډېر ژر هغه لیکنه جعلی وبلله او دا کار یې د (احمد شاملو) شخصیت او فکر ته یو توهین وگاڼه.

د حبیب الله کلکاني په اړه که له یوې خوا د هغه پلویانو هڅه کړې، هغه پورې داسې القاب او صفات وتړي چې اصلاً هغه کې موجود نه وو، خو ځینو نورو لیکوالو بیا حقیقت نه دی پټ کړی، غلام محمد غبار بیا د ځینو ورو برخو له تائیدونې پرته په ټولیز ډول د سقاو زوی او د هغه پلویان غله او داړه ماران گڼلي او داسې یوه ډله یې بللې چې له تمدن څخه ډېر لرې دي.

د سقاو زوی د تائیدونې په برخه کې په افغانستان کې د شورویانو د واکمنۍ پر مهال، همغږې شویو درېو ډلو؛ جمعیت، پرچم او ستم اکثریت غړو په دې برخه کې گډ درېځ درلود.

دې درېو ډلو په همدې بېلابېلې ایډیالوژۍ لرلې، خو د پښتنو پر وړاندې یې گډ درېځ درلود، شورویانو ورو ورو (رېباني) د (کارمل) په رول کې عیار او (احمد شاه مسعود) یې هم ورسره ملگری کړ. مسعود د جهاد په گرمو کلونو کې له شوروي ځواکونو سره اوربند وکړ او همدا کار یې له هغوی سره د دوستۍ د اثبات او ټینګښت لپاره قوي بنسټ شو. د جهاد په وروستیو کلونو کې رېباني روسیې ته سفر وکړ او روسان دې نتیجې ته ورسېدل چې د ډاکټر نجیب الله حکومت ړنگ او واک د رېباني او مسعود په مشرۍ اسلامي جمعیت او نورو لږکیو ته انتقال کړي.

تر دې دمخه هم، د کارمل د واکمنۍ پر مهال پوره هڅه وشوه چې د

نیمه پېړۍ یون / نجات ځلی (د بیا جوړونې کیسه)

(بچه سقاو) څېره وځلوي او يا يې لږ تر لږه تور رنگ له خلكو پټ كړي. په همدې خاطر يې په تعليمي او تدريسي نصاب كې هڅه وكړه د (سقاو زوی) د تورې واكمنۍ نهه مياشتنۍ دوره له تدریسه حذف كړي. هغه وخت د سقاو زوی په باب عامه ذهنیت دومره حساسیت درلود چې د وخت واكمنو نه شو كولاى، د دې حساسیت پر وړاندې ودرېږي، نو دا يې هم يو غنیمت گاڼه چې دا دوره لږ تر لږه د نوي پښت له حافظې څخه لرې وساتي، نو ځكه خو يې د تاريخ مضمون يو زيات شمېر استادانو ته ويلي وو چې د دې دورې پر ځانگړنو بحث مه كوي او دا دوره په اصطلاح سپينه پرېږدئ، دا كار همغه مهال د يو شمېر پوهانو او تاريخپوهانو د نيوكې سبب شو، له هغې جملې څخه دافغانستان د علومو اكاډمۍ غړي (كانديد اكاډميسن محمد صديق روهي) اعتراض وكړ او ويې ويل چې: ((په تاريخ كې سپينه پاڼه نه شته، څه چې پېښ شوي هغه بايد وليكل شي او وويل شي)).

تر (۱۳۵۸ل) كال وروسته بيا تر (۱۳۶۷ل) كال پورې په حكومت كې ستمي، پرچمي او پرديپاله عناصر مخ په بره روان وو، واك او ځواك يې زياتېده، همدا وخت د حبيب الله كلكاني (بچه سقاو) پټ او ښكاره توصيف، نائيد او سپيناوى راڅرگند شو. د ډاكټر نجيب الله د حاكميت په دوران كې هم سقاو پلوي عناصر له واك و ځواكه راونه غورځېدل، خپل فعاليت ته يې دوام وركاوه، ان د عظمى صدارت تر مرستيالى پورې ورسېدل؛ (محبوب الله كوشاني) د (سازمان انقلابي زحمتكش افغانستان) (سازا) د مشر په توگه د صدارت مرستيال و او په كابل كې يې ښه شان و شوكت درلود، گوند يې رسمي و او د (ميهن) په نامه يې يوه اوونيزه هم خپروله چې ستمي افكار يې نشرول او د سقاوي چلند پلوي يې كوله. دې ډلې او د سقاو نورو پلويانو وخت ناوخت له ډاكټر نجيب الله او د

حاکمیت له نورو چارواکو سره پر ځینو مسایلو پټې او ښکاره ناندري هم وهلې. د ډاکټر نجیب الله د حکومت پرمهال ستمي ډلو په تخار او نورو سیمو کې ځانگړي قومي غونډونه او ملېشې هم جوړې کړې. په دې دوره کې که څه هم ستمي عناصر یو څه وپرسېدل، خو د کارمل د واکمنۍ په انډول یې پټ حکومتی او فکري قوت یو څه کنټرول شو.

د ډاکټر نجیب الله حکومت په حقیقت کې د همدې ستمي ډلو (پرچم، ستم، جمعیت، وحدت) او یو شمېر نورو عناصرو له خوا ړنگ شو او د واک

د سوله ییز لېږد لپاره یې د ملگرو ملتو سوله ییز پلان شنې کړ. کله چې په کابل کې د (رېباني) نیمواکه واکمني چلېدله، نو په ځینو عسکري پوستو او دولتي ځایونو کې د بچه سقاو، احمد شاه مسعود او رېباني گډ تصویرونه راڅرگند شول، خو د رېباني واکمني له داسې ستونزو سره مخ وه چې نه یې شو کولای، د حبیب الله کلکاني تصویرونه زیات او عملونه یې تر ډېر زیاته حده تائید کړي. یوازې دومره یې وکړل چې د کابل په کلکانو کې د هغه په نامه یوه لېسه ونوموي او همدارنگه د هغه د مېرمن (سنگري) فاتحه چې همدا مهال وفات شوې وه، د کابل په خیرخانه مېنه کې د (کاظم اهنګ) او یو شمېر نورو سقاو پلوه عناصرو په حضور کې واخلي. ویل کېږي چې کلکاني د خپل ژوند پر مهال خپله دامېرمن پرې ایښې وه او له هغه څخه جلا شوې وه. اوسنیو سقاویانو هغې ته د ((بي بي سنگري)) او د افغانستان ((ملکې)) خطاب وکړ. کله چې د انتقالي حکومت پرمهال یونس قانوني د پوهنې وزیر و، نو د ((بي بي سنگري)) په نامه یې په کابل کې یوه لېسه هم ونوموله.

کله چې طالبانو له اسلامي جمعیت څخه کابل ونيو او جنگ د کابل شمال او بیا د هېواد شمال ته انتقال شو، نو دا مهال احمد شاه مسعود زیاته هڅه

نیمه پېړۍ یون / نجات ځلی (د بیا جوړونې کیسه)

وکړه چې حبیب الله کلکانی د جگړې د یوه سپر په توگه وکاروي، طالبان له جنوب څخه د راپاڅېدلي داسې یو لښکر په توگه معرفي کړي چې له دوی څخه پاچاهي نیسي او یو ځل بیا د سقاو تاریخ تکرار پري. طالبانو سره که څه هم قومي ایډیالوژي مطرح نه وه، خو مسعود هڅه کوله چې دوی په یوه قومي جگړه کې رابنکېل کړي، د طالبانو څلور نیم کلنه دوره هم له جمعیت او ځینو نورو تنظیمونو سره په جنجالونو او جگړو کې تېره شوه، خو پر دې بریالي شول چې د هېواد پنځه نوي سلنه خاوره له تنظیمي ټوپکمارو پاکه کړي. کله چې د طالبانو نظام د بهرنیو ځواکونو په زور ړنگ شو او شماليوالي د هغو د ځمکنیو عسکرو په توگه خپل رول ترسره کړ، نو یو ځل بیا پر کابل داسې اشخاص حاکم شول چې سقاوي خصلت یې درلود. د یادونې وړ ده کله چې پر کابل د رباني او مسعود نیمواکه واکمني چلېدله، نو دا مهال دوی داسې کارونه ترسره کړل چې کټ مټ د بچه سقاو عملونو ته ورته وو.

د دې خبرې یادول هم په کار دي چې سقاوي کوم فکر نه دی، بلکې یو لړ داسې عملونه دي چې د غلا، لوټ او گډوډۍ پر محور راڅرخي. همغه مهال یو شمېر لیکوالو د هغې دورې (د رباني او مسعود واکمني) په باب بېلابېلې لیکنې وکړې، دا لیکنې د (سمسور افغان) په نامه یوه لیکوال راټولې کړې او یو کتاب یې ترې جوړ کړ او نوم یې شو: (دویمه سقاوي). پر کتاب باندې سقاو پلوه عناصرو سخت غبرگون وښود، احمد شاه مسعود او نورو پرې هم عکس العمل ښکاره کړ، ان تردې چې هڅه یې وکړه، له دې کتاب څخه هم د خپل ځان په گټه کار واخلي. خو په کتاب کې داسې واقعیتونه وو چې دوی نه شول کولای ټول متن یې خلکو ته ښکاره کړي، له یوې خوا به یې تبلیغ کاوه چې موږ ته ولې سقاویان ویل کېږي؛ د نورو له خوا به یې ځان ته د دې اصطلاح کارونه یو سپکاوی گاڼه او له

بلې خوا به یې پلویانو د سقاو عکسونه د مسعود او رباني له عکسونو سره خړول او پر هغو به یې افتخار کاوه. هغه وخت کې هم دا پوښتنه مطرح کېدله چې دوی خپله ځانونه سقاویان بولي او ویاړ هم پرې کوي، نو چې بل چا ورته د سقاویانو خطاب وکړ، ولې بیا دا کار بد گڼي؟ ان یو شمېر پښتنو محافظه کارانو او ځانسانو به هم ویل چې دا خو مجاهدین دي، دوی ته باید د سقاویانو اصطلاح ونه کارول شي. یو شمېر نورو اشخاصو بیا سقاو ته هم د (مجاهد) خطاب کاوه، خو اکثریت هېوادوالو د سقاو زوی مطلق غل گانې او یو بېسواده شخص. پلویانو کې یې هم د غلا، لوټ او تالان خصلت تر ټولو قوي و. سقاویانو د دې پر ځای چې د (دویمې سقاوي) اثر محتویات په علمي ډول رد کړي، د کتاب د راټولونکي د تثبیت په لټه کې شول، زما په شمول یې بېلابېلو لیکوالو ته دا کتاب منسوب کړ، خو تر اخره یې هغه څه خلکو ته څرگند نه کړل چې په دې اثر کې راغلي وو، دوی ونه ویل چې په دې اثر کې دغه راغلي معلومات سم نه دي او سمه بڼه یې دغه ده. کله چې د طالبانو نظام ړنگ کړای شو، نو سقاو پلوي عناصر بیا پر کابل راشپوه شول، شکل او بڼه یې لږ شان نوې، خو محتوا، خصلت او عمل یې همغه سقاوي ډوله وو. دا نو د درېیمې سقاوي یوه نوې بڼه وه. دوه میاشتي ټول کابل دې اشخاصو ته خوشې و، دوه میاشتي وروسته په اصطلاح (قدرت) حامد کرزي ته انتقال شو. دې ډلو او اشخاصو د بهرنیانو په مرسته نږدې څوارلس کاله پر کابل او نور هېواد خپله ناکنټروله واکمني وچلوله، دوی د حکومت پر حساسو رگونو واکمن وو، دا ځل نو په حکومت کې د قلم، ټوپک، دفتر او سیاست په زور غلا پیل شوه. د غلا او فساد کچه دومره پورته شوه چې افغانستان د مالي او اداري فساد له امله د نړۍ په کچه په دویمه او درېیمه پوړۍ کې راغی، سره له دې چې د نظام یا حکومت په سر کې حامد کرزي ځای

نیمه پېړۍ یون / نجات ځلی (د بیا جوړونې کیسه)

درلود، خو د حکومت د ماشین درنه برخه د همدې ټلوالې په لاس کې وه چې سقاوي خصلت یې درلود. د حامد کرزي په وخت کې د سقاو پلویان د واک په اوج کې واقع وو، خپله جمهور رییس حامد کرزي یو وخت ما (یون) ته کیسه وکړه او ویې ویل چې: ((زما د حکومت دوه درې کلونه تېر شوي وو، چې (فهیم خان) ماته راغی او ویې ویل چې موږ د حبیب الله کلکاني مړی راوباسو او په شاندارو دولتي مراسمو یې بېرته خاورو ته سپارو او دا زموږ د خلکو غوښتنه ده.)) کرزي صیب وویل: ((ما ورته وویل چې بیا نو طالبانو سره ولې جگړه کوئ؟ طالبانو هم د نجونو مکتبونه تړلي وو او کلکاني هم، طالبان هم د تعلیم مخالف وو او کلکاني هم، نو بیا طالبانو سره په څه وران یاست او جگړه ورسره ولې کوئ؟)) کرزي صیب

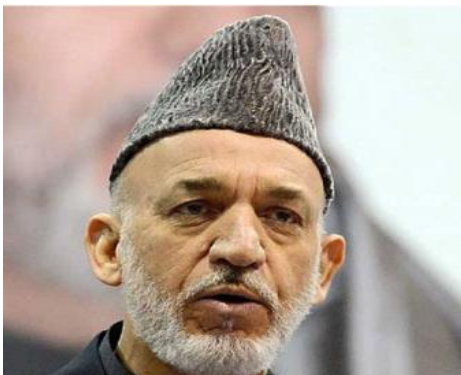

پخوانی ولسمشر حامد کرزی

ووویل: ((فهیم خان زما خبرو ته د تائید سر و خوځاوه او هغه موضوع بیا څه موده غلې شوه.)) د کرزي صیب له دې څرگندونو سره سره سقاویانو د کرزي د حاکمیت په موده کې څو ځله هڅه وکړه چې د کلکاني د بیا ځینولو مراسم

جوړ کړي، د مرنجان غونډۍ بېخ ته څو ځله سره راټول شول، (حفیظ منصور) او ځینې نور ستمیان هم په کې ښکارېدل، چغې او شعارونه یې هم ورکول او د کلکاني د بیا ځینولو غوښتنه یې کوله.

د کرزي د حاکمیت پر مهال وخت پر وخت سقاوي عناصرو هڅه کړې چې د سقاو زوی د هېوکو له بیا ځینونې څخه یوه سیاسي او جنجالي

موضوع جوړه کړې، داسې انګېرل کېدله چې دوی به یې د بیا خښولو هڅه وکړي او مخالفین به یې مخنیوی کوي، دې کې به جنجال جوړ شي او ملک به له بېښاتۍ سره مخامخ شي، په دې ډول به یو ځل بیا یوه بله ګډوډي یا سقاوي جوړه شي. د کرزي د واکمنۍ پر مهال یوه ورځ له ولسمشر کرزي سره د یو شمېر ځوانانو، مدني ټولنو او فرهنګیانو ملاقات و، په دې ملاقات کې هم یو شمېر سقاو پلوه عناصرو هڅه وکړه چې کرزي صیب ته دا موضوع یاده کړي، خو د خبرو چانس ورته برابر نه شو. د کرزي صیب د واکمنۍ پر مهال دې ډول خلکو په حکومت کې دومره واک و ځواک درلود چې چا د سقاو زوی پر ضد د بیان د ازادۍ حق هم نه درلود.

گل اغا شېرزی چې ډېر مهال د ننگرهار والي و، د خپل ولایت د تصدی پر مهال یې د سقاو زوی نوم لکه څنګه چې د هغه ظرفیت و، په همنه شکل یې یاد کړی و، دې کار په کابل کې واکمنې سقاو پلوه ډلې دومره په غوصه کړې چې گل اغا شېرزي غوندې سړی یې هم بښنې غوښتلو ته اړ کړ. دې حالت همداسې دوام وکړ، خبره د ډاکټر غني جمهوري ریاست ته راورسېده. دا مهال چې حکومت په رسمي ډول له سقاو پلوه ډلو سره نیمايي شوی و او دې ډلو اجرائیه ریاست د یوه بنسټ په توګه خپل پوخ ملاتړی ګاڼه، نو د کلکاني د بیا خښونې موضوع یې یو ځل بیا راګرځه کړه. د غني حکومت چې هسې هم له پیله کمزوری و، د ډېرو سیاسي، قومي او سیمه ییزو بحرانونو تاب یې نه درلود، نو ځکه خو د کلکاني پلویانو دا وخت د خپل هدف لپاره ډېر مناسب وګاڼه، لومړی یې څو پرلپسې خپلمنځي غونډې وکړې او بیا یې له حکومته، په تېره بیا له جمهور رییس (غني) څخه وغوښتل چې د یوه فرمان له لارې د کلکاني خاورې یا د دوی په اصطلاح جسد په ډېر اعزاز سره په رسمي او دولتي

نیمه پېړۍ یون / نجات ځلی (د بیا جوړونې کیسه)

تشریفاتو بیا خاورو ته وسپاري. ډاکټر غني د دوی غوښتنو ته غاړه کېښوده، البته له بیا خښولو سره یې مخالفت هم ونه ښود، ویې ویل چې خپلې سیمې ته یې یوسئ، مخالفت یې نه کوم، خو فرمان هم نه ورکوم، په پیل کې د کلکاني پلویانو داسې اوازې اچولې وه، چې د بیا خښونې مراسم یې په کلي کې ترسره کېږي او هدف یې دا و چې په دې ډول له غني څخه فرمان ترلاسه کړي. دا مهال د سقاو پلویانو داسې اوازې هم اچولې وې چې که غني فرمان ورکړي، که ور یې نه کړي، عبدالله به دا فرمان ورکړي، ځکه چې هغه خو هم د حکومت اساسي برخه ده، داسې راپورونه هم وو چې د (مجیب رحیمي) په نامه یو کس چې د عبدالله عبدالله ویاند هم دی، یو فرمان لیکلی، پنځه مادې لري، په عبدالله یې لاسلیک کړی او په هغه کې یې په اعزاز سره د سقاو زوی د بیا خښونې امر شوی دی. دا فرمان عملي ډگر ته راونه ووت، خو عبدالله عبدالله څو ځله په ډاگه د سقاو او سقاویانو پر پلوی څرگندونې وکړې. غني د پرانگ او پان تر منځ و، له یوې خوا اکثریت پښتانه او د سقاو زوی نور مخالفین خفه کېدل او بلې خوا ته (محدود)، خو فعال او زورور اشخاص وو. یو زیات شمېر ملتپالو، هېوادپالو افغانانو او د ارتجاع ضد قوتونو حکومت ته گواښ وکړ چې د کلکاني تائید، د غلا، لوټ او انارشی د تائید مانا لري او د افغانانو په ذهن کې یو ځل بیا د تېرو ناخوالو تداعي کوي، دا کار په ټولنه کې عامه نفرت راپاروي او هېواد یو ځل بیا له گډوډۍ سره مخامخوي، دا هغه خلک دي چې په ژوندوني هم په ټولنه کې د گډوډۍ سبب شوي وو او تر ژوند وروسته یې د مړي را ایستل یو ځل بیا ټولنه له بحران سره مخامخوي. په حکومت کې د ملي امنیت شورا د دفتر مشر او د جمهور رییس سلاکار (حنیف اتمر) په گډون اغېزمنو اشخاصو هم جمهور رییس ته د ولس دا پیغام ور رسولی و.

یوه ورځ بناغلي حنیف اتمر ماته زنگ وواځه او ویې ویل: ((ولسمشر وایي: په اویاوو کلونو کې به هم له ما څخه څوک دا ډول فرمان وانخلي، هو د مړي له بنځولو سره یې مخالفت نه لرم، هغه یې خپل کار دی خو زه فرمان نه ورکوم)). اتمر صیب ماته وویل چې تاسو خپلو ملگرو او نورو دوستانو ته ووايئ چې دا موضوع مه جنجالي کوئ. ما ورته وویل: ((موربه سوله ییز خلک یو، نه چا سره جنجال کوو او نه چاته اجازه ورکوو چې په داسې خاورې شویو مړو هېواد له یوه بل جنجال سره مخامخ کړي)).

تر دې دمخه ما (یون) ته په کابل کې د ملگرو ملتونو د مرستو دفتر (یوناما) یو تن استازی او څو نور بهرني ژورنالېستان راغلل او په دې باب یې ما سره خبرې وکړې، ما ته یې وویل چې حکومتي اشخاص او ځینې سیاسي ډلې غواړي د حبیب الله کلکاني (بچه سقاو) مړی بیا راوباسي او بیا یې خښ کړي، دوی زیاته کړه: مور تشویش لرو چې حکومت کمزوری دی، حالات به کنترول نه کړای شي، پښتانه، یو شمېر هزاره گان او نور مخالفان به د سقاو زوی پر ضد راپاڅي او ملک به له بحران څخه مخامخ شي، دوی وویل: ((که حکومت د هغو خبره مني، پښتانه به خفه شي او که یې نه مني هغوی حکومت ته ستونزې راولاړوي)). ماته یې وویل چې ستا نظر په دې برخه کې څه دی، څه کولای شي چې دا مشکل حل شي او حکومت له دې ننگونې خلاص شي؟ ما ورته وویل: ((زه یو عادي افغان یم، د یوه افغان په توگه د هر ډول گډوډۍ مخالف یم، نو هڅه باید وشي چې د عام ولس احساسات راونه پارول شي او بله خبره دا ده چې که مور یو ځل د تاریخي مړو بیا څښونې ته ورستانه شو، نو ډېر زیات نور مشکلات به پیدا شي، ښه به وي چې پر تېرو مړو تاریخ قضاوت وکړي او مور پر حال او راتلونکي فکر وکړو)). ما (یون) د (یوناما) استازي ته وویل: ((ښه به وي چې تاسو د حکومت پر هغو مشرانو فشار راوړئ چې د دې مړي تر

نیمه پېړۍ یون / نجات ځلی (د بیا جوړونې کیسه)

شا ولاړ دي، د یوه مړي په خاطر دې نور افغانان نه وژني او گډوډي دي نه جوړوي))

دا خبرې هم تېرې شوې، څه موده وروسته د ښار بېلابېلو واټونو کې بايزرونه بند شول او په هغو کې لیکل شوي وو: ((یازده سنبله روز به خاک سپاری دوباره امیر حبیب الله، خادم دین رسول الله)) په ځینو نورو کې لیکل شوي وو: ((روز به خاک سپاری امیر حبیب الله کلکانی و یارانش)) ځینو ځایونو کې د کلکاني له عکسونو سره د احمد شاه مسعود او رباني گډ

عکسونه هم چاپ شوي وو، په حکومت کې د اشرف غني له برخې سره د سقاویانو خبرې کومې نتیجې ته ونه رسېدې او دوی خپلو ټولو پلویانو ته اعلان وکړ چې موږ به وسلې راوباسو او دا کار به په زور ترسره کړو، د هغو کسانو په ډله کې چې د وسلو راکښلو گواښ او سپارښتنه یې کړې وه، قومندان گل حیدر، حفیظ منصور او نور شامل وو. د هغوی دا نظامي



د کلکاني او د هغه د ملگريو د احتمالي جسدونو تابوتونه

گواښ او د جگړې احتمال له ټلوېزيونونو او نورو رسينو څخه هم خپور شو. هغوی همداسې وکړل، په عيدگاه جومات کې يې (دولس، ديارلس) تابوتونه کېښودل له خاورو او يا هم احتمالي هډوکو يې ډک کړل، پر هر

تابوت یې یو نوم ولیکه. په عیدگاه جومات کې یونس قانوني، د عبدالله ویاند (رحيمي) او د جمعیت گوند یو شمېر سقاو پلوه اشخاص راغلي وو، قانوني وویل چې دی دلته د تحمل د کلتور د عامولو په خاطر راغلی دی، خو دلته یې اصلي سقاوي خصلت معلوم شو. له عیدگاه جومات څخه یې تابوتونه پورته کړل او د (شهرارا) د تاریخي غونډۍ پر لوري یې حرکت وکړ، د خلکو گڼه گڼه او لېوالتیا ډېره کمه وه، ټول ښار د سقاو زوی د واکمنۍ په شان وحشت، دهشت، رسمي او نارسمي ناقانونه وسلوالو نیولې و، د یادونې وړ ده چې د سقاو زوی چې کوم لومړنی ښوونځی سوځولی و، هغه هم په همدې غونډۍ کې واقع و او دا د نجونو یو لومړنی ښوونځی و. کله چې د شهرارا غونډۍ ته نږدې شول، د جنرال دوستم پلویانو او د سقاویانو تر منځ ډزې تبادله شوې، تابوتونه پر ځای پاتې شول او خلک په منډه شول. دوستم ته یو شمېر ازبکانو ویلي وو چې دلته د ازبکانو د څو تاریخي شخصیتونو مړي ښخ دي او د کلکاني مړي ته باید دلته د خښېدو اجازه ورته کړای شي.



په توره شپه کې خاورو ته د کلکاني او د هغه د ملگريو د احتمالي جسدونو بیا سپارنه

دوستم پر خپله خبره ټینګ و او د کلکاني او د هغه د انډیوالانو فرضي او خیالي جسدونه په تابوتونو کې پر سرک پاتې شول، دا داسې مړي وو چې هېڅ ژوندي یې نه څېره او نه هم هډوکي ولیدل. د شپې له خوا څو

نیمه پېړۍ یون / نجات ځلی (د بیا جوړونې کیسه)

عسکري قطعات په دې پلمه چې د دواړو خواوو تر منځ فاصله رامنځته کوي چې یو بل سره وسلواله نښته ونه کړي، هلته ولېږل شول او همدا مهال یې دوستم ته یو شمېر اشخاص لکه؛ قومندان الماس، یوسف اعتبار او نور د عذر او بښنې لپاره هم ورلېږلي وو، د اشرف غني د ټیم په استازۍ (معصوم ستانکزی) هم ورسره ملگری و او په اصطلاح خپل ملي (!) مسولیت یې ادا کاوه. د دوستم او کلکاني د پلویانو ترمنځ دريو تنو ته مرگ ژوبله هم واوښته، خو کله چې هلته حکومتي ځواکونه ورسېدل، د کلکاني د پلویانو لپاره یو څه فضا خلاصه شوه او د شپې ناوخته یوه بجه یې مخکې تر مخکې کیندل شویو قبرونو کې تابوتونه کېښودل، په تیاره کې یې پرې خاورې واپرولې او په دې ډول د سقاو زوی ته منسوبې احتمالي خاورې له نورو خاورو سره یو ځای شوې.

د نجات څلي د بیا جوړونې لومړنۍ هڅې او متواترې غونډې

لکه څنگه چې دمخه مو یادونه وکړه، د نجات څلي د بیا جوړونې لپاره خو فکر او نظر د څلي تر ړنگولو لږ وروسته مهال او بیا تر هغه څو کلونه وروسته وختونو کې هم موجود و، خو دا نظر او فکر یوازې د یوه ارمان، فکر او نظر په توګه وو، عملي ډګر ته تر دې دمه نه وو داخل شوي، خو کله چې د سقاو زوی جسد ته منسوبې خاورې یو ځل بیا خاورو ته وسپارل شوې او د هغه د پلویانو وحشت، دهشت کابل بناریانو او نورو هېوادوالو محسوس کړ، نو یو ځل بیا پر بنار باندې د همغږۍ لومړۍ سقاوی تصویر



په ژوندون ټلوېزيون کې خاورو ته د کلکاني د احتمالي جسد د بیا سپارنې پر وړاندې
د مدنی ټولنو غونډه

راژوندی شو، د اکثریت هېوادوالو احساسات راوپارېدل او د مقابل ځواب په لټه کې شول. په بېلابېلو ځایونو کې د اعتراضې غونډو جوړول پیل شول چې دلته یې ځینو ته نغوته کوو.

نیمه پېړۍ یون / نجات ځلی (د بیا جوړونې کیسه)

۱- په ژوندون ټلوېزیون کې لومړنۍ غونډه:

کله چې د جنرال دوستم د پلویانو او سقاویانو تر منځ کړکېچ زیات شو او عام پښتانه هم د سقاو زوی د بیا خښونې په باب په غوصه وو، نو دا مهال د یو شمېر مدني ټولنو، سیاسي حرکتونو او قومي شوراگانو مشران او استازي ژوندون ټلوېزیون ته راغلل او دلته د دې مسلې پر وړاندې د خپل غبرگون ښودلو په نیت سره جرگه شول. نږدې دوه سوه تنه بېلابېل مشران به وو، د ولسي جرگې یو شمېر وکیلان، لکه؛ جبار قهرمان، حمیدزی لالی، قیص حسن، همایون همایون، یو شمېر مشاور وزیران او د بېلابېلو قومونو استازي هم په کې شامل وو.

جرگې تقریباً تر دوه ساعته بحث وروسته پرېکړه وکړه چې که حکومت د کلکاني د مړي لپاره فرمان ورکړ او یا یې د دې خلکو ملاتړ وکړ، نو موږ به



په آیینې ټلوېزیون کې د مدني ټولنو او د ولس د یو شمېر استازيو خبري کنفرانس

د حکومت پر وړاندې سخت غبرگون وښیو او همدارنگه که چېرې د کلکاني پلویانو حکومت وگواښه او عام نظم یې اخلال کړ، نو موږ به د حکومت ملاتړ کوو او د دې خلکو پر وړاندې به ټینګ غبرګون ښیو. یو نظر په کې دا هم و چې دوستم د سقاویانو پر وړاندې ولاړ دی، پر پښتنو

یې غږ کړی چې ملاتړ یې وکړي، نو اول باید لار شو دوستم ته د هغه ملاتړ وکړو، بیا به بېرته ژوندون ټلوېزیون ته راشو او بیا به د سبا مظاهري یا غونډې په باب همدلته پرېکړه کوو. قیص حسن څو شېبې وروسته خپل کور ته لار، همایون غوښتل چې سبانی غونډه یا مظاهره پر سمتونو ووېشي او هر څوک باید له یوه سمته خلک خبر کړي، خو د ډېر غوڅ غبرگون ښودلو اراده یې نه درلوده، په پای کې خبره په دې غوټه شوه چې ټول د دوستم کور ته ورشي.

لالی او قهرمان چې لا له وړاندې له دوستم سره د شخصي انډیوالی تار لري، دې وړاندیز ته هرکلی ووايه، ماښام ناوخته و چې له ما (یون) پرته نور ټول د دوستم کور ته ورغلل، ما د دوستم پر ماضي او اوسني تاریخ او د هغه پر سیاسي چلند خپلې نیوکې درلودې، نو ځکه هلته ورنغلم، دوی ټولو هلته د دوستم له نظر څخه ملاتړ څرگند کړ او هم یې سقاویانو ته د احتمالي انارشی د جوړولو په باب گوتڅنډنه وکړه. دوی له (اینې



په ژوندون ټلوېزیون کې د مدنی ټولنو او د ولس د یو شمېر استازیو خبري کنفرانس

ټلوېزیون) څخه په ژوندی-بڼه په همدې اړه یو خبري کنفرانس هم ورکړ. د شپې لس نیمې بجې همدا اشخاص بېرته ژوندون ټلوېزیون ته راغلل او یوولس بجې یې په ژوندی-بڼه له ژوندون څخه خبري کنفرانس ورکړ. سره

نیمه پېړۍ یون / نجات ځلی (د بیا جوړونې کیسه)

له دې چې ټول کسان په سټیډیو کې نه ځایدل، خو څه ودرېدل او مشرانو ته مو څوکی برابرې کړې، همایون همایون، جاوېد دلاور، جبار قهرمان، حمیدزی لالی، ما (یون) او ځینو نورو اشخاصو خبرې وکړې او ټولو له حکومتو وغوښتل چې د انارشی مخه ونیسي او د کلکاني پلویانو ته یې گواښنه وکړه چې بېځایه حرکتونه ونه کړي او ملي ثبات ته گواښ پېښ نه کړي. په دې خبري کنفرانس کې دا اعلان هم وشو چې سبا سهار (۸ بجې باید مطرح هېوادوال ژوندون ټلوېزیون ته تشریف راوړي چې یا د مظاهري او یا د لویې غونډې په باب پرېکړه وشي. څرنگه چې دا خبري کنفرانس د شپې ناوخته خپور شو، نو ډېرو خلکو ته پیغام نه و رسېدلی، سبا سهار ځینې خلک راغلل، د ژوندون په انگرې کې کېناستل، خو هغه خلک چې د شپې تر ټولو زیات گرم وو، سهار بیا تر ټولو زیات ساړه وو. حمیدزی لالی خوب وړی و، په ټلېفون مې راپاڅوه، جبار قهرمان هم یوولس بجې تشریف راوړ او نور مشران هم همدارنگه پر وخت راونه رسېدل، د ژوندون جرگه خونه کې مو غونډه پیل کړه، غونډه د کمیت له



په ولسي جرگه کې د ولس استازي عبدالجبار قهرمان او حمیدزی لالی

پلوه کمه او د کیفیت له پلوه ښه وه، ځینو تکراري اشخاصو او ځینو نویو

اشخاصو په کې خبرې وکړې، خو د خبرو کیفیت یې ښه و، حمیدزي لالي په کې په زړه پورې او ډاډمنې خبرې وکړې. دې غونډې ولسي روحیه پیاوړې کړه او ورو ورو په مرکز او ولایتونو کې د غونډو د جوړېدو لړۍ پیل شوې.

۲- په مرکز کې غونډې:

کله چې په ژوندون کې دوه غونډې او یو خبري کنفرانس ترسره شول، نو ورو ورو نورو ځایونو کې هم د غونډو د جوړولو حرکتونه پیل شول. یوه غونډه په شش درک کې چې ویل کېږي د جنوب ختیز زون شوراگانو او یا هم د مدني ټولنو د همغږې دفتر دی، جوړه شوه، په دې غونډه کې د جنوبي ولایتونو پر شوراگانو سربېره د ختیزو ولایتونو د شوراگانو او همدارنگه د لوی کندهار د شوراگانو استازو هم گډون کړی و، د کمال ناصر اصولي په وینا چې د ده او نورو مشرانو وړاندیز دا و چې د حبیب الله کلکاني د پلویانو پر وړاندې تر ټولو ښه ځواب دادی چې موږ د کابل ښار د لاهورۍ دروازې په سیمه کې د (نجات منار)، چې د کلکاني د ماتې په ویاړ جوړ شوی و، یو ځل بیا له سره جوړ کړو، ټولو دا وړاندیز ومانه او ویې ویل چې د دې کار د پیل لپاره باید سلا مشورو ته دوام ورکړو. د یادونې وړ ده چې کمال ناصر اصولي تر دې دمخه هم ورته نظر درلود، پر (۱۳۹۰ل) کال یې د وخت د اطلاعاتو کلتور وزیر (سید مخدوم رهین) او بیا تر هغه وروسته نورو اړوندو اشخاصو سره هم په دې باب خبرې اترې کړې وې، خو کومې غوڅې او عملي نتيجې ته نه و رسېدلی، د اصولي په وینا اوس نو د دې کار لپاره مناسب وخت دی، تر دې غونډې وروسته د ولسي جرگې د غړي (نذیر احمدزي) په کور کې څو متواترې غونډې وشوې، نږدې پنځه غونډې چې هرې غونډې د کمیت او کیفیت له پلوه خپل خپل وزن درلود او د هېواد ډېرو مخورو شخصیتونو په کې گډون

نیمه پېړۍ یون / نجات څلی (د بیا جوړونې کیسه)

کړی و، دا غونډې په رسنیو کې نه خپرېدې، نو ځکه خو په کې د ازاد بحث چانس زیات و، د دې ټولو غونډو مرکزي او اساسي ټکي همدا وو چې د (نجات څلی) باید له سره جوړ او په دې برخه کې عملي گام پورته شي. د ټولو غونډو اجنډا، محتوا، شکل، پیل او پای یو شان و، هره غونډه به د قران کریم د څو مبارکو ایتونو په تلاوت پیل شوه، وکیلانو، مشرانو،



د حاجي محمد نذیر احمدزي په کور کې د ولسونو د مشرانو غونډه

ځوانانو او مخورو به په ترتیب او تفصیل سره خبرې وکړې، تېر تاریخ، خپلې تورې، تېرې جگړې او خپل غیرتونه به یې بیان کړل، کله چې به د ماښام د لمانځه وخت راورسېد، ټول به ستړي شول، دعا به وشوه او غونډه به له کومې عملي نتیجې پرته پایته ورسېده. کله کله به مالي او فرهنګي کمیسیونونه هم وټاکل شول چې له بناوالۍ او کلتور وزارت څخه د څلي د بیا جوړونې جواز ترلاسه کړي، خو کله چې به بله غونډه جوړه شوه، خبره به بیا له سره پیل شوه، دا غونډې دومره تکراري شوې چې نور یې نو د فکر د خاوندانو زړونه راتنگ کړل. زه (یون) یوازې په لومړۍ غونډه کې چې په شش درک کې جوړه شوې وه، نه وم، په دې پاتې نورو پنځه وارو غونډو کې حاضر وم، د لومړۍ غونډې جریان هم

راته معلوم و دې نورو غونډو له متحدالمال خبرو پرته نوره لاسته راوړنه نه درلوده. خبره څلورمې غونډې ته ورسېده، په درېیمه غونډه کې فیصله وشوه چې څلورمې غونډې ته به د څلي د جوړونې نقشه، اقتصادي امکانات او جواز ټول حاضر وي او نور به کار پیلوو. کله چې څلورمه

د نذیر احمدزي په کور کې د ولسونو د مشرانو غونډه



غونډه د معمول په څېر پیل شوه، خبره بیا په هماغه صغري نقطه کې وه. دا ځل ما اعتراض وکړ، ما وویل دا خو په هماغه نقطه کې یو چې پر لومړۍ ورځ په کې واقع وو، تر دې دمخه چې زه څلورمې غونډې ته راشم، د بي بي سي تکړه خبريال (ډاکټر داود جنبش) راته وویل چې د میزان (۲۳)مه د نادر خان له خوا د کابل دفتحي ورځ ده، نو که تاسې لویه غونډه جوړوئ، پر همدې ورځ یې ونیسئ، ښه به وي. د جنبش صاحب وړاندیز زما خوښ شو. کابل کې مې د غونډې یو تن چلوونکي (عبدالرشید ایوبي) ته زنگ وواکه چې زه له جلال اباده پر لاره یم، غونډې ته درځم، خو که پر ما ناوخته شو، نو زموږ وړاندیز دادی چې عمومي غونډه باید د میزان پر دروېشتمه، چې د کابل د فتيحي ورځ ده، جوړه شي او هملته باید د نجات څلي ډبره کېښودل شي. له نېکه مرغه زه

نیمه پېړۍ یون / نجات ځلی (د بیا جوړونې کیسه)

هم غونډې ته ورسېدلېم، خو لږ ناوخته. ایوبي صیب غونډې ته زما وړاندیز اورولی و، خو ما خپل وړاندیز یو ځل بیا تکرار کړ او ومې ویل چې نور باید پر عملي کار لاس پورې کړو. ما پسې ایوبي صیب پورته شو ویې ویل د ځلي نقشه جوړه ده (په پنسل باندې یو څو خطونه کښل شوي وو) هغه یې ښکاره کړه او د پیسو په باب یې وویل چې لومړنۍ پیسې چې

د نذیر احمدزي په کور کې د ولسونو د مشرانو غونډه



هر چا هر څومره وركړې، تر هغه وروسته نورو ټولو پیسو ته زه تیار یم، هېڅ تشویش مه کوئ، زه بیا ورپورته شوم چې ایوبي صیب! د دې حساب او کتاب مو کړی، که هسې ژمنې کوئ؟ زما د محاسبې له مخې هغه ځلی چې موږ غواړو هغه باید تر (پنځوس مترو) لوړ وي او لږ تر لږه (پنځه لکه ډالر) لگښت پرې راځي، ما هلته پر ټولو غږ وکړ چې گورئ هغومره ژمنه وکړئ چې له وسه مو پوره وي، یو شمېر نورو هم ژمنې وکړې، خو د ایوبي صیب ژمنه تر ټولو زیاته او لوړه وه او او خبره لکونو ډالرو ته رسېده.

د همدې غونډې په بهیر کې ځینو کسانو یادونه وکړه چې په دې برخه کې باید له ولسمشر سره وکتل شي، د هغه نظر هم مهم دی، د قومونو او قبایلو چارو او د اطلاعات او کلتور وزارت له وزیرانو سره هم ملاقاتونه

وشي. دا مو هم خپل خلک دي، کمال سادات چې د کلتور وزارت د ځوانانو معین و، هم حاضر و، هلته ما بیا اعتراض وکړ چې نور د خبرو وخت تېر شوی، حکومت دومره بې کفایته دی چې خپل ځان نه شي راټولولای، نور هم که د هغو په هیله کېنو هېڅ شی نه شو ترلاسه کولای، خو د جمهور رییس یو مشاور بناغلي (خیال محمد حسینی) له حکومت سره پر خبرو ټینګار کاوه، ما یو بل وړاندیز هم وکړ او هغه داسې چې هر څوک هر ډول کار کولای شي، هغه دې وکړي؛ که څوک امکانات راټولولای شي، هغه دې پیدا کړي، که څوک جواز اخیستی شي، هغه پسې دې لاړ شي، که څوک له جمهور رییس سره کتلاى شي، هغه سره دې وگوري، که څوک کار کولای شي، عملي کار دې وکړي، خو یو کار به بل ته نه معطلوو چې وخت کم دی. لنډه دا چې د دې څلورمې غونډې په پای کې پرېکړه وشوه چې پنځمې غونډې ته باید هر څه تیار وي او نوره هېڅ خبره باید په کې پاتې نه وي.

د پنځمې غونډې وخت هم راورسېد، بیا هم خبره همغه زړه په زړه وه، تکراري خبرې وې او هېڅ ډول پرمختګ په کې نه و، دا نو داسې یو مهال دی چې د میزان (۲۳)مې ته یوازې یوه اوونۍ پاتې ده، په ولسي جرګه کې د لوګر وکیل (زمرک پادخوابی) پاڅېد او ویې ویل چې راتلونکې دوشنبه چې د میزان له (۱۹)مې نېټې سره سمون خوري په (خلیج هوټل) کې غونډه ده، هلته ټول راشئ، هغه وویل که څه هم زه قومي مسایلو سره علاقه نه لرم، خو بیا هم ستاسو د دې حرکت ملاتړ کوم، ما بیا نوبت واخیست، ما وویل مور بیا هم په صفرې نقطه کې یو، همغه د لومړۍ ورځې خبرې دي، دا سیمینار دی که داسې یوه جرګه چې غوڅه نتیجه ورکړي، نه جواز واخیستل شو، نه پیسې درک شوې، نه کوم بل کار وشو، هېڅ ډول پرمختګ نه شته، که په دې سرعت روان یو، کال دا

نیمه پېړۍ یون / نجات څلی (د بیا جوړونې کیسه)

وخت به مو هم همدا حال وي. زما خبرې پر ډېرو بڼې ونه لگېدې، خو تر دې دمخه د لويې پکتيا د توتاخېلو د قوم په استازۍ د (احمد گل توتاخېل) په نامه يو تن پورته شو، ويې وويل: ((وورنو! دا وړۍ نه شړۍ کېږي، يو هغه غر ولي او بل دا غر، زه د حاجي عبدالباري منگل په استازۍ وایم چې هر ډول مالي مرستې ته حاضر دی او بل که غواړئ دا کار خلاص کړئ، یون صیب ته یې وسپارئ، دا داسې یو سړی دی چې یو کار یې سر ته نه وي رسولی، پرېږدي یې نه، وگورئ د تذکرو مسئله یې چې یوه حد ته ونه رسوله، پرې یې نه ښوده، مور او ناسې نه کارونه همداسې پاتې کېږي، یو یې پر یوه سپارو بل یې پر بل.))



د حاجي محمد نذیر احمدزي په کور کې د غونډې یوه څنډه

ماد وروستی
نتیجې په توگه
ورته وویل چې
نورې خبرې نه
کوو که څوک
غواړي څلی جوړ
کړي، نو راتلونکې
سه شنبه دې، چې
د میزبان لسه
(۲۰)مې نېټې سره

سمون خوري، ژوندون ټلوېزيون ته راشي، نه د څلي جواز ته ضرورت شته او نه بل څه ته، کله چې دوی دا څلی وړانوه، دوی له مورې اجازې واخيسته؟ اوس یې چې مور جوړوو، نو د دوی جواز ته هم اړتیا نه شته. ځینو پر جواز ټینګار کاوه، مور وویل څوک چې پر جواز ټینګار کوي هغه دې جواز پسې لاړ شي، مور

خپل کارونه پیلوو، بل دا خو نوی منار نه دی چې مور یې جواز ته اړتیا ولرو، پخوانی منار دی، یو ځل بیا یې له سره جوړوو. غونډه پر همدې خبرو پایته ورسېده، خلک رخصت شول، زه (یون)، نذیر احمدزی او رشید ایوبی په یوه موټر کې کېناستو او ومو ویل چې لاړ شو د څلي ساحه په عملي ډول وگورو. په موټر کې راته ایوبی صیب او احمدزي صیب وویل چې؛ (یون) صیب به راسره په شپاړس اولس مترو قانع نه شي چې دا کار ژر خلاص شي، ما وویل تر پنځوسو نه راټیټېږم، دوی وویل لږ ښه شه، د دوی اصلي هدف خو لا تر دې هم ټیټ (دولس) متره و، ما وویل : دا خو ډینډک دی، څلی خو نه دی، دوی وویل: پخوانی څومره و؟ ما وویل پخوا خو دومره وسایل نه وو چې لوړ ساختمان پرې جوړ شي. لاهوری دروازې یانې د نجات منار اصلي ځای ته ورسېدو، پخوانی ځای مو وکوت، د څلورلارې منځ نقطه مو انتخاب کړه، ساحه لویه وه، موټرو ته یې هم مزاحمت نه پېښوه، دوی نور لاړل خپل کار پسې او زه خپل دفتر ته لاړم.

په ژوندون کې د ملي نجات ورځ

د میزان پر (۲۰)مه نېټه د سه شنبې ورځ ماسپینین مو په ژوندون ټلوېزیون کې د لویې غونډې لپاره ترتیبات پیل کړل. د احمدزي صیب په کور کې مې یادونه کړې وه چې که څوک رښتیا هم غواړي څلی جوړ کړي، نو د سه شنبې ورځې پر ماسپینین دې ژوندون ته راشي. د پنځمې غونډې پر مهال د خوست یو مخور ښاغلي (جنرال همت) راته وویل: ((یون صیب! زه په ښاروالۍ کې یو څوک پېژنم، که ستا خوښه وي، زه به هغه پخوانۍ نقشه یا د منار ځای ترې راواخلم.)) همت صیب درې ورځې په ښاروالۍ کې گرځېدلی و، چا ورته نقشه او جواز په لاس نه وو ورکړي، اخر د ښاروالۍ کوم مسؤل ورته ويلي وو، چې څه وروړه دا حساسه سیاسي موضوع ده، موږ ته غمونه مه گوره، ځی خپل کار کوی، نه درباندي موږ کار لرو او مه تاسې څه غواړئ، خپل کار شروع کړئ، څوک مو مخه نه نیسي. همت صیب ماته وویل، دغسې وايي، ما ورته وویل د چهارشنبې ورځ هم عاشورا ده، رخصتي ده، پنجشنبه هم موږ ټلوېزیون کې غونډه لرو، د جمعې ورځ هم هغه لویه غونډه ده، نو څه وخت به نقشه ترلاسه کړو؟ بیا مې ورته وویل؛ تاسو نورې نقشې پسې مه گرځئ، تاسو د ښاروالۍ له ماسټر پلان څخه ماته یوازې د لاهورۍ دروازې د څلور لارې نقشه راپیدا کړئ چې موږ د هغې له مخې د څلور لارې د سقل یا تقاطع مرکز معلوم کړو. هغه وویل ماسټر پلان کې مې تیار ملگری دی، هغه ته به ووايم، خو رنگه فوتو کاپي به کله ممکنه وي؟ ما وویل فوتو کاپي یې څه کړې، ټلېفون کې یې عکس واخله او رایې وړه، د سه شنبې ورځې

ماسپین مهال و، د تدارکاتي غونډې لپاره د لویې پکتیا له شوراگانو څخه یو څو تنه نور دوستان هم راغلي وو، چې همت صیب له خندا ډکه خوله زما دفتر رانوته، ویل یې یون صیب شی خو مې ترلاسه کړ، خپل ټلېفون کې یې له ماسټر پلان سره سمه نقشه راوښوده، ژر مې د ده له ټلېفون څخه خپل ته کاپي کړه، په هغې کې د تقاطع نقطه په ښه ډول تثبیتدلای شوه.

نقشه په دې ډول وه:

ما د (همت صیب) له (همت) څخه مننه وکړه او ډېر خوشاله شوم، دا

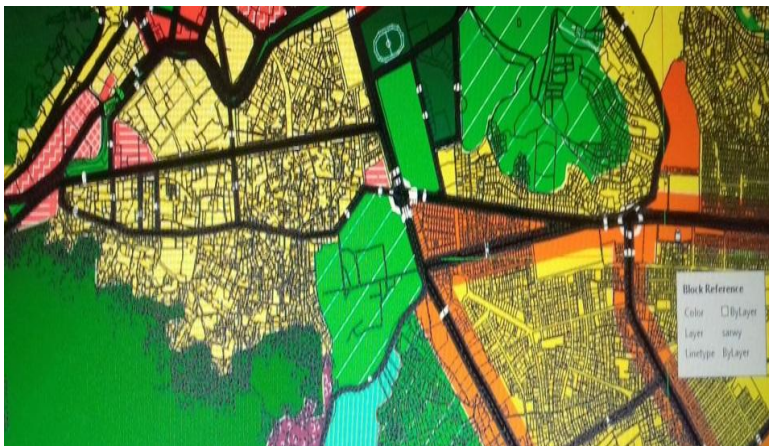

مهال نږدې دېرش تنه مخور شخصیتونه او ځوانان راغلل او په ژوندون کې مو د پنجشنبې د ورځې او همدارنگه د میزان د (۲۳)مې نېټې د ورځې په ویاړ د لویې غونډې لپاره ترتیبات پیل کړل، ټول زما له نظر سره موافق وو.

د جنوبي قومونو د یووالي شورا مشران، د ځایو د قوم مشران، ښاغلی صمد ځای، بیدار ځای او نور مشران هم حاضر وو. ومو ویل چې د پنجشنبې ورځې لپاره باید لږ تر لږه (۸۰۰ - ۱۰۰۰) کسان غونډې ته

نیمه پېړۍ یون / نجات خلی (د بیا جوړونې کیسه)

راوبولو. په دې غونډه کې به د نجات منار د ارزښت او جوړښت په باب بحث وکړو او دا به د لویې غونډې لپاره یوه پیلامه وي. د غونډې پر هر برخوال به غږ وکړو چې لویې غونډې ته لږ تر لږه لس لس تنه ځان سره راولي، په دې ډول به لویه غونډه زرگونو کسانو ته پورته شي. د سه شنبې ورځې په غونډه کې مو پرېکړه وکړه چې د پنجشنبې ورځې غونډې ته به مخور شخصیتونه او قومي مشران خبروو، دې سره مو د دې غونډې لپاره



یوه ټلوېزيوني (پرومو) جوړه کړه، په دې پرومو يا اعلان کې د غازي محمد نادرخان، مارشال شاه ولي خان او وزير محمد گل خان مومند عکسونه وو، دا مو ټلوېزيون ته د نشر په خاطر ورکړه او ساعت کې يو ځل يا دوه ځل خپرېده. د چهارشنبې ورځ مو بيا غونډې ته ترتيبات ونيول. د عاشورا ورځ وه، رخصتي هم وه او زموږ لپاره ښه فرصت و، د يادونې وړ ده، هغه غونډه چې (زمرک پادخوایي) يې يادونه وکړه هغه هم د بېلابېلو عواملو له امله باد يوره، خپله کوربه هم لادرکه شو، نو د خلي لپاره د عامه پوهاوي او ښه ترتيب لپاره د داسې يوې لويې غونډې جوړېدو ته ډېره اړتيا وه. د چهارشنبې پر ورځ د عبدالرشيد ايوبي په گډون يو شمېر نور دوستان هم راغلل چې د عمومي يا لويې غونډې په باب ترتيبات لاسې

قوي شي. هر چا د ډېرو خلکو راوستلو ټټر واهه، خو ماته چې تر بل هر چا زیاته د داسې غونډو جوړولو تجربه وه، د ژمنو او عمل ترمنځ راته څرگند توپیر لیدل کېده، نو ژر مې یو جدول جوړ کړ، جدول په دې ډول و.

گڼه	نوم	شخص یا بنسټ	د کسانو احتمالي شمېر	لاسلیک	کتنې

ټولو هغو کسانو چې ژمنه کوله، لاسلیک مې هم ترې اخیسته، چا چې دوه زره کسان ویل، ما زره کې دوه سوه حسابول او چا چې دوه سوه ویل هغه مې (۲۰) محاسبه کول. بیدار ځاځي د (دوه زره تنو) راوستلو ژمنه وکړه، جاوېد دلاور د (زر تنو)، (راضیې منگل) د (پنځه سوه تنو)، مشرقي شورا هم د (زرو تنو) او نورو هم همدا سې لورې ژمنې وکړې، هېڅوک نه وو چې له (۲۰) څخه تر (۵۰۰) تنو د راوستلو ژمنه یې نه وي کړې، خو حقیقت دا و چې دې ټولو څخه دې باید یو صفر کم کړی وای، خو ما له اکثر و څخه لاسلیکونه واخیستل.

په ژوندون ټلوېزیون کې د نجات ورځې د نمانځلو لپاره هم تیاری روان



په ژوندون ټلوېزیون کې د ملي نجات ورځې نمانځغونډه

و، غونډه مو د پنجشنبې ورځې ماسپښین مهال تیاره کړه. (۷۰۰-۸۰۰) تنو

په کې گډون درلود چې اکثره یې مخور شخصیتونه او مشران وو او یو زیات شمېر هغه مشران هم ورته راغلي وو چې تر دې وړاندې یې د بناغلي نذیر احمدزي په کور کې په غونډو کې گډون کړی و، درنو مشرانو په کې خبرې وکړې، هم د نجات د ورځې پر ارزښت، ماهیت او اهمیت بحث وشو او هم مو د څلي د ډبرې د ایښودلو لپاره له ناستو کسانو وغوښتل چې هغې غونډې ته هر سړی لږ تر لږه لس تنه ځان سره راولي. په همدې غونډه کې د څلي د جوړېدو په خاطر د حاجي عبدالباري منگل په استازۍ یو تن د اوه زرو (۷۰۰۰) امریکایي ډالرو او حاجي صیب حکیم خان ځاځي د (شپږ زرو ډالرو) مرستې ژمنه وکړه. غونډه د شپې ناوخته د ټلوېزيون پر څپو نشر شوه، دې غونډې د عامه پوهاوي او د خلکو په ویښتیا کې خپل نقش ولوباوه.

د څلي د ډبرې تر ایښودلو یوه ورځ دمخه او په ژوندون کې تر غونډې یو ساعت وروسته یو ځل بیا په ژوندون ټلوېزيون کې کېناستلو، نذیر احمدزی، عبدالرشید ایوبي او یو شمېر نور مطرح شخصیتونه ټول موجود وو. د یادونې وړ ده چې احمدزي صیب او ایوبي صیب یو ځل بل هم په ژوندون کې په بله غونډه کې گډون کړی و چې د پرانیستې غونډې لپاره یې ترتیبات نیول، همدا په حقیقت کې د لویې غونډې د تدارکاتو کمیسیون و، څرنگه چې د احمدزي صیب په کور کې د لویو غونډو په ترڅ کې کومې غوڅې نتیجې او پرېکړې ته ونه رسېدو، نو ځکه مو هر څه رالڼد کړل، دلته خبرې او ویناوې نه وې، یوازې د غونډې او د څلي د جوړېدو پر عملي لارو چارو بحث کېده او پرېکړه کېده. پرېکړه لیک او لوی باینر، سونډ سسټم او ځینې نور اړوند شیان په کار وو، د تدارک په دې غونډه کې پرېکړه وشوه چې دا یوه ملي غونډه ده په هېڅ گوند، ډلې ټپلې او سیاسي جریان پورې اړه نه لري، ځکه نو هېڅوک حق نه لري چې د خپل گوند یا ډلې بیرغ، باینر، لوگو، عکسونه او نور داسې تبلیغاتي مواد راوړي چې د گوند لپاره د تبلیغاتي وسیلې په توگه ترې کار واخیستل شي. البته تردې وړاندې د تدارک کمیسیون او ځینو نورو

غونډو کې زما ټینګار تردې حده نه و، ما ویل که کوم گوند یا شورا خپله ډله تر خپل بینر یا بیرغ لاندې تنظیموي او غونډې ته یې په منظم ډول رارسوي، کنترول، امنیت او نظم یې ټول پرغاړه اخلي، رادې ولي، څه پروا کوي؟ هغه وخت ځینو وړو ډلو او اشخاصو زما د نظر مخالفت وکړ ځکه چې د ځینو ډلو او خلکو نومونه لوی، خو افراد یې کم او په نشت حساب دي، نو ځکه خو د تدارک کمیسیون په وروستی غونډه کې ما ایوبی صیب او د نورو گوندونو یو شمېر استازو ته وویل چې ټول باید له گوند او گوندبازی څخه تېر شو، ټولو راسره ومنله، ایوبی صیب هم راسره ومنله. د تبلیغاتي موادو، اجنډا او نورو اړوندو شیانو مسولیت ما پر غاړه واخیست. پر اجنډا مو توافق وکړ، چې د قران کریم تلاوت به وي، ملي سرود او پرېکړه لیک به وي، ډبره به په گډه ږدو او نور به دعا کوو او په پای کې به اتني وي او غونډه به خلاصېږي.

په همدې توافق وشو، د ډبرې د ایښودلو لپاره ما یو مېکانیزم په پام کې ونیو، د یوه لوی څادر، چې لویوالی یې څلور په پنځه مترو کې و، په جوړولو پسې مې هلکان ولېږل، څادر د افغانستان د بیرغ رنگ درلود، هدف مې دا و چې د همدې څادرڅنډه به د شمال، سویل، ختیځ، لویدیځ او مرکز مشران ټول په گډه نیسي، تېره به یې په منځ کې وي او ټول به په گډه تېره پر خپل ځای کېږدي، په دې ډول به په محمدي طریقې سره د ټولو خلکو ونډه په کې تضمین شي او اینده کې به دا نه ویل کېږي چې ډبره د احمد یا محمود په لاس کېښودل شوه، د لویو او کوچنیو بینرونو د چاپونې ژمنه مو هم وکړه چې سهار وختي یې درته تیاروو. د ملي تحریک غړي (څېړن هدایي) دا دنده واخیسته چې سهار وختي به له چاپخونې څخه باینرونه راوړي، لوی بیرغونه به د غونډې ساحې او واړه به ژوندون ټلوېزیون ته راوړي، غونډه ما بنام مهال پایته ورسېده، هر څوک د خپل کار په لټه کې شول.

د خلی د بیا جوړونې لپاره لویه غونډه او د ډبرې ایښودنه

لکه څنګه مو یادونه وکړه د میزان پر (۲۲)مه نېټه مور خپل کارونه ښه منظم کړل او له ژمنې سره سم مو سره هر څه برابر کړل، په ژمنو کې یوه هم دا وه چې د ډبرې د ایښودلو پر ورځ به هېڅ گوند، ډله یا شخص حق



څرېن هدايي

نه لري چې خپل عکس، لوگو، بیرغ او یا هم خپل شعارونه هلته راوړي. (څرېن هدايي) سهار وختي په احمد شاه بابا مېنه کې چاپخونې ته ورغی، چې باینرونه، شعارونه او هغه درې لوی باینرونه راوړي چې د همدې غونډې لپاره جوړ شوي وو، لوی باینرونه د هغه ځای لپاره ډیزاین شوي وو چې مشران باید هلته ودرېږي او خپله اجنډا تعقیب

کړي. د شپې ناوخته تقریباً لس بجې به وې چې ماته ښاغلي نذیر احمدزي زنگ وواکه چې که څوک د خپل گوند یا شورا شعارونه هم راوړي پروا نه کوي، دا مهال نو غالباً چې عبدالرشید ایوبي هم ورسره ناست و، دوی دواړو دا خبره غوټه کړې وه چې سټېج به دوی جوړوي او په اصطلاح د پروگرام د چلولو چارې به هم په خپله پرمخ وړي. ما وویل

دا خو د تېرو ژمنو خلاف کار دی، ځکه دا به هره ډله د ځان د تبلیغ لپاره کاروي او بیا به د اختلاف سبب شي، دوی وویل، دا دومره مهمه خبره نه ده، پروا نه کوي، دا نو داسې یو مهال دی چې هېڅوک، شخص، ډله یا گوند نه شي کولای د شپې په دې ناوخته کې خپل باینرونه، لوگوگانې او یا هم شعارونه، ډیزاین، چاپ او تکثیر کړي، خدای (ج) شاهد دی، ماته د دوی دې کار چندان خوند رانه کړ، ځکه چې له ورايه په کې سیاسي هدف لیدل کېده، سهار وختي څرېن هدایي له چاپخونې څخه باینرونه راوړل، ځینې یې ژوندون ټلوېزیون کې پرېښودل او نور ضروري یې د حضورې چمن سویل ختیزي څنډې (لاهوری دروازې) ته یوړل، همدا ځای د غونډې د راتولېدو ځای و، څرېن هدایي چې هلته ورسېد، د ایوبي صیب نمبرونه بند وو، څرېن هدایي هم پولیسو اصلي ځای ته نه پرېښوده، ماته څرېن زنگ وواکه چې ایوبي صیب ټلېفون نه پورته کوي او بله خبره دا ده چې دلته لا وختي لوی لوی باینرونه لگېدلي بنکاري، خلک هم یو څه وختي راغلي، ما ویل چې کار جوړ دی، نو تشویش مه کوه، ما څو ځله ایوبي صیب ته زنگونه ووهل، خو ټلېفون یې جگ نه کړ، دلته په ټلوېزیون کې د ملي تحریک ځینې غړي او څه نور ځوانان راټول شوي وو، ځینو ملگرو ته مو ویلي وو، هر څوک چې د غونډې ساحې ته نږدې وي، هغوی دې خپله ځان ورسوي، زه د هوتخېلو د قوم مخورو او ځوانانو ته منتظر وم، هغوی وویل؛ ټول په گډه ځو، مور څو موټره په بیرغونو او دوه موټره مو په سونډ سستم او بیرغونو ډیزاین کړي وو. کله چې د هوتخېلو ځوانان او مشران راوړسېدل، نو ټول سره یو ځای شولو، د موټرو یو کاروان شو، تقریباً (۳۰-۴۰) موټره او ټول به څه کم درې سوه تنه وو، د حضورې چمن پر لوري مو حرکت وکړ، د هوتخېلو د مشرانو بناغلي (یونس هوتک) او (جاوېد دلاور) ترمنځ هم د نظر یو څه اختلاف

نیمه پېری یون / نجات څلی (د بیا جوړونې کیسه)

و، خو ما جاوېد دلاور ته وویل چې نن د اختلافاتو د مطرح کولو وخت نه دی، کله چې د غونډې ځای ته ورسېدو، اته نیمې بجې شاوخوا وې، ټول سټیج ډک و، نذیر احمدزي او رشید ایوبي یو لوی ټیلر موټر ودرولی، له هغه څخه یې سټیج جوړ کړی و، بنایسته سټیج، ټول مشران



د نجات څلي د ډېر اېښودنې د غونډې یوه څنډه

پرې راټول دي، مخې ته یې د خطابې مېز ولاړ دی، د (عدالت گوند) لوگو پرې نصب ده، شاته یې یو بیرغ هم ولاړ دی، د سټیج په لیدو، د خلکو او

مشرانو پر گڼې گونې خورا خوښ شوم، خو د بیرغ او مېز لیدلو راته خوند رانه کړ، خصوصاً دا چې د ملي بیرغونو په گڼه گونې کې تنظیمي او گوندي بیرغونه هېڅ خوند نه کوي، خو دا داسې یو مهال و چې خبرو او



د نجات څلي د ډېر اېښودنې د غونډې یو انځور

بحث ته په کې هېڅ مجال نه و، پر سټیج که څه هم د پښې اېښودلو ځای

نه و، خو زه خلکو له لاسه ونيولم او ستيح ته يې پورته کړم، پر ستيح باندي د معلومو کسانو ترڅنگ داسې کسان هم ولاړ وو چې ځينې يې اول ځل په داسې غونډه کې وليدل شول. ځينې يې داسې هم وو چې پخوا يې له دې ډول ملي مسايلو سره هډو لېوالتيا نه درلودله، خو داسې خلک هم په کې ډېر وو چې هم درانه شخصيتونه وو او هم يې پخوا د ملي گټو او ملي مسايلو لپاره پټه او څرگنده مبارزه کړې وه. ما چې مخکې تر مخکې له پخواني تفاهم سره سم اجنډا جوړه کړې وه، ايوبی صيب ته مې وويل چې له اجنډا سره سم بايد پرمخ لاړ شو، گډوډۍ ته بايد زمينه برابره نه شي، په اجنډا کې لومړی تلاوت، بيا ملي سرود، بيا پرېکړه ليک او بيا د ډبرې ايسودل شامل وو او وروسته اتنې، خبرو ته په کې ځای نه و، د انانسرۍ چارې لا وختي ايوبی صيب په خپله پر خپله غاړه اخيستې وې، تلاوت يې هم په خپله وکړ بيا ملي سرود وغږول شو، ما تر دې وړاندي په پښتو او دري ژبو د نجات څلي د ارزښت او اهميت په اړه څو شعارونه ليکلي وو، هغه مې ايوبی صيب ته ورکړل، څرنگه چې ايوبی صيب هغه اول ځل وکتل، نو هغه يې هم گډ وډ لوستل، د خلکو احساسات پرې سم راونه پارېدل، خو خلک په مجموعي توگه له شعارونو پرته احساساتي او خوشاله وو. شعارونه ټول د څلي د تاريخي ارزښت او ماهيت پر محور راڅرخېدل.

د ستيح پر سر له مطرحو شخصيتونو څخه د ولسي جرگې غړي، نذير احمدزی، کمال ناصر اصولي، عبیدالله بارکزی، قادر کلاتوال، نادر خان کتوازی، نواب منگل او يو شمېر نور غړي ولاړ وو، انوار الحق احدي، ضياء الحق امرخېل، حميد الله فاروقي، حاجي فضل کريم فضل، عبدالرشيد ايوبی، عبدالخالق حسيني پشه يي، د جمهور رييس تره (عبدالقيوم کوچي)، د بنځينه وو له جملې څخه راضيه منگل او ځينې نور

نیمه پېړۍ یون / نجات څلي (د بیا جوړونې کیسه)

مطرح شخصیتونه هم حاضر وو، د قران کریم تر تلاوت او ملي سرود وروسته ټاکل شوې وه، راساً پرېکړه لیک ولوستل شي او بیا ډېره کېښودل شي، خو تر سرود وروسته د خبرو ور پرانیستل شو. نذیر احمدزي او خپله ابوبي صیب خبرې پیل کړې، بیا هر چا تقاضا کوله، په دې لړ کې کمال ناصر اصولي، عبید الله بارکزي، راضيې منگل، حمید الله فاروقي او ضیاء الحق امرخېل خبرې وکړې، احدي صیب هم خپله لنډه وینا وکړه،



حاجي فضل کریم فضل او عبدالخالق حسيني پشه يي هم خبرې وکړې، په دې منځ کې د جمهور ریس تره (عبدالقیوم کوچي) ته هم بلنه ورکړل شوه، حقیقت دادی چې ما نه غوښتل کوچی صیب خبرې وکړي، دا وخت عام پښتانه د اشرف غني سخت مخالف وو، مور نه غوښتل له دې غونډې څخه څوک سیاسي گټه پورته کړي. نذیر احمدزي ته مې وویل، غونډه مو د پخوانۍ پرېکړې خلاف سیاسي کړه، دې خلکو خو د څلي له جوړولو سره هېڅ لېوالتیا نه درلودله او نه یې کوم کار کړی، دا چا رابللي؟

نذیر احمدزي وویل خیر دی اوسپله کوی، بیا به زه درته ووايم چې ولې مو ده ته بلنه ورکړې، احمدزي صیب بیا وروسته ماته وویل چې دی مو ځکه راغونښتی و چې خلکو ته وښیو چې د جمهور رییس او حکومت



د نجات څلي د ډېر اېښودنې د غونډې يو بل انځور

ملا تر هم مور سره دی. دا يې هم يو اساسي دليل کېدی شي، خو دا نظر هم ردېدی نه شي چې نذیر احمدزي له تره (کوچي) او وراره (غني) سره خپل دريځ پیاوړی کاوه. کله چې مور د ستيج پر سر ولاړ وو، لاندې په زرگونو خلکو زموږ خبرې تعقيبولې او تائيدولې، د نږدې (۷-۸) زرو تنو په شاوخوا کې افغانان په ډېر جم و جوش سره راټول شوي وو، دا په خپل ذات کې يوه بېسارې، ملي احساساتي او عکس العملي غونډه وه، ويناوال ټول ښه وو، هېچا هم داسې ترخه خبره ونه کړه چې په داسې غونډو کې يې احتمال وي، شعرونه او شعارونه هم په کې ولوستل شول، تکړه شاعر مطيع الله تراب هم په کې لنډ شعر ولوست، کالاتوال صيب هم څو لنډ شعرونه دکلمه کړل، پرېکړه ليک ما خپله ولوست چې پنځه مادې يې درلودلې او بشپړ متن يې په لاندې ډول دی:

بسم الله الرحمن الرحيم

د افغانستان د نجات څلي د بیا جوړونې لپاره

د ولسونو پرېکړه لیک

د افغانستان بېلابېلو ولسونو، د ملي یووالي پلویانو او ګڼ شمېر هېوادپالو، اسلامپالو، تاریخ پالو، ملتپالو افغانانو د (۱۳۹۵ل) کال د تلې یا میزان پر (۲۳)مه نېټه د کابل ښار د حضورې چمن په سویل ختیځه سیمه کې د هېواد د نجات څلي پر تاریخي سیمه یوه لویه پراخه او پرمینه غونډه وکړه، د غونډې په ترڅ کې یې د نجات څلي د بیا جوړونې ډبره کېښوده او دغه لاندې پرېکړه لیک یې صادر کړ:

۱- د ملي نجات څلي چې د (۱۳۰۸هـ ش) کال د تلې په میاشت کې د اعلیحضرت غازي محمد نادر خان، وزیر محمد گل خان مومند، جنرال یار محمد خان وزیري او نورو غازیانو له خوا د جهل او تورتم پر وړاندې د افغانانو د بري په ویاړ جوړ شوی و، بیا جوړول یې یوه ستره تاریخي، ملي او هېوادنی اړتیا وه.

۲- د ملي نجات څلي پر افغانستان باندې د شوروي لښکرو تر یرغل وروسته د (۱۳۵۹ل) کال په لومړۍ نیمایي کې د هغه مهال په حکومت کې د یو شمېر تنګمنظرو اشخاصو له خوا نړول شوی و او د تېرو څه کم څلورو لسيزو په بهیر کې هېوادپالو افغانانو د ګڼو دلایلو او عواملو له کبله د دې مجال پیدا نه کړ چې دا تاریخي څلي له سره ورغوي، دادی اوس د افغان ملت بېلابېلې پرګنې، د ملي یووالي په روحيې سره د تلې پر (۲۳)مه یو ځل بیا پر دې بريالی شوي چې پر خپل اصلي ځای د دې څلي د بیا جوړېدو ډبره کېږدي.

۳- د ملي نجات څلي په هېواد کې د ملي یووالي او ملي حاکمیت د ټینګښت، د انارشي، ایله جاری او لا قانونیت د له منځه وړلو او د تورتمونو د ختمولو سمبول دی، احترام او درناوی یې د هر هېوادپال، سمونپال، قانونپال او ترقي پال افغان دنده ده.

۴- که څه هم دې او دېته ورته د نورو تاریخي او ملي څلو جوړونه د

حکومت دنده او تاریخي مسؤلیت گڼل کېږي، خو بېلابېلو مدني ټولنو، قومي شوراگانو، ټولنيزو او ملي حرکتونو، چې تر دولت وړاندې یې په دې برخه کې مثر او نوښتگر گامونه اوچت کړل، دا کار یې د مننې او ستاینې وړ دی.

۵- موږ له حکومت څخه غواړو چې د هېواد د تاریخ د حافظې د خونديتابه لپاره موثر گامونه پورته کړي، ماضي له حال سره وصل او حال ته له راتلونکي سره د وصل زمينه برابره کړي او په دې ډول هېڅ اخلاکر او د تاریخ مسخه کوونکي ته د دې مجال ور نه کړي چې تاریخي واقعیتونه او حقیقتونه د خپل سیاسي ذوق او خپلې شخصي سلیقې له مخې تعبیر او تفسیر کړي، د اتلانو ځلانده بریاوې پیکه وښيي او غلو او داړه مارانو ته د مصنوعي اتلانو ماسکونه ورواغوندي.

د هېواد د تاریخي ویاړونو او څلو

د بیارغونې او ځلا په هیله

په درنښت

د نجات څلي د بیا جوړونې د ولسونو استازي

کله چې د خبرو او شعارونو دا برخه ختمه شوه، نو ټاکل شوې وه، له مخکیني پلان سره سم ټول په گډه د ملي بیرغ په رنگ کې د جوړ شوي لوی څادر څنډې ونیسي او ټول په گډه تیره کېږدو، څادر مې لا وار دمخه راضيې منگل خور ته ورکړی و چې څادر به تاسره وي او تیره به هم تاسو خپله په څادر کې ږدئ، کله چې له سټیجه راکوز شولو، نو د خلکو هجوم، گڼه گوڼه او احساسات دومره زیات وو چې څوک یې هم د څادر هوارولو او پراختیا ته نه پرېښودل، دا مهال نو هغه دوستان یا مشران چې مخکې د سټیج پر سر ولاړ وو او ځینو یې انقلابي ویناوې هم وکړې په لاندې صحنه کې یو هم حاضر نه وو، ټولو پښې سپکې کړې وې او پر خپله مخه تللي وو، دلته په مخه کې هم گڼ شمېر مشران او د بېلابېلو سیمو مخور شخصیتونه پاتې وو، ځوانان خو بېخي له شمېره وتي وو، د خلکو په گډه گوڼه کې د تیرې د ایښودلو محل ته ورسېدو، لومړی مو د

نیمه پېړۍ یون / نجات څلی (د بیا جوړونې کیسه)

(پکتین ساختمانی شرکت) په سکواتر چې لا وار دمخه پر ټاکلي ځای ودرول شوی و، څه ځمکه وکندله، بیا مو تېره چې د یاد شرکت له خوا له معمول سره سم په ښکلي کاغذ کې پوښل شوي وه، په ځادر کې کېښوده، ټولو ځادر ونيوه، پر ځادر باندې د لاسونو تعداد دومره زیات وو چې شمېرل یې ناشوني وو، احساسات دومره گرم وو چې فکر دې کاوه کوم لوی قومي یا دولتي مشر په یوه ستره پېښه کې د خلکو منځ ته راغلی وي. یا هم لکه په کوم ستر دولتي مارش کې چې هر سړی کوبښ کوي د مشر تر ځایه ځان ورسوي او یا هم هغه ته لاس ورکړي، یوه ستره تاریخي ورځ وه، له ولولو ډکه ورځ، بیا ټولو په گډه ځادر راټول کړ او تېره یې به ځادر کې تر ټاکلي محله ورسوله. تر هغه وروسته ډولونه وغږول شول او اتیونه پیل شول، په مجموعي ډول تر (۱۲) زیات ډولچیان راغلي وو، ځینو سره یې سورنچیان هم وو، بیدار ځاځي چې غونډې ته د (۲۰۰۰) تنو د راوستلو لیکلې ژمنه کړې وه، د کسانو شمېر یې هغه حد ته ونه شو رسولای، بیا یې هم خپله وسه کړې وه، خو د ډولچیانو په راوستلو کې یې



د نجات څلي د ډېر اېښودنې د غونډې يو بل انځور

رول تر ټولو زیات اوچت و. تقریباً (اته - نهه) تنه ډولچیان یوازې بیدار ځاځي راوستي وو. ماته یې وویل چې په ټول ښار کې نور ډولچیان او

د نجات څلي د ډېر اېښودنې د غونډې یو بل انځور



سورنیچیان نه پیدا کېدل، بیدار ځای، صمد ځای او نورو دوستانو ټولو په خپله سیمه کې د خلکو په خبرولو کې تر خپله وسه منډه کړې وه، خو هېچا هم هغه ژمنه سل په سلو کې نه وه پوره کړې، چې تر غونډې دمخه یې کړې وه. څرنگه چې یو شمېر خلک د عامه تبلیغاتو په واسطه دې غونډې ته راغلي وو او عمومي شمېر زیات وو، نو د ټولو هغو مشرانو پرې پرده پټه شوه چې د غونډې تر مخه یې د زرگونو خلکو د خبرولو ژمنه کړې وه. څرنگه چې اوس هم په زرگونو خلک راغلي وو، نو هر یو د ځان په ګټه حسابولای شول، عیناً لکه انتخاباتو کې د یو چا په ګټه کارېدلې رایې چې د هغه کمپاینران یې هر یو د خپل ځان په ګټه کې محاسبه کوي. خیر په هر ترتیب غونډه بڼه خوږه، ولولیزه، هدفمنه او له خپل مرام سره سمه پایته ورسېده او زیات شمېر رسنیو هم په ژوندۍ او ناژوندۍ بڼه منعکس کړه.

ژمنې او ځان پټونې

د هر کار لپاره ژمنه اسانه، خو د کار سرته رسونه سخته وي، د نجات ځلي په بیا جوړونه کې هم موږ د ژمنې او عمل تر منځ پر واټن او تضاد پوه شو او یو ځل بیا راته د کار او وینا خلک په ډاگه شول. زه دلته نه غواړم هغو خلکو ته چې تر ټولو زیاتې ژمنې یې کړې وي، په مستقیم ډول گوته ونیسم، خو غواړم د حقیقت کیسه ټکي په ټکي بیان کړم، بیا هر څه په خپله په ډاگه کېږي.

کله چې موږ په ژوندون ټلوېزیون کې د لویې غونډې لپاره ترتیبات نیول، نو د جنوبي قومونو د یووالي شورا په گډون شل دېرش تنه مخور درې څلور ځله په ژوندون ټلوېزیون کې سره جرگه شولو. د گڼو خبرو په لړ کې د ځلي لپاره د ډیکور، ډیزاین، ساختماني نقشي او جوړوونکي شرکت په لټه کې شو، په دې باب مو هم بحث وکړ. د دې لړۍ په دوو غونډو کې د (پکتین ساختماني شرکت) مشر (انجنیر رحمت الله ځلاند) چې تر دې مهاله ما نه پېژنده او نه مې لیدلی و او همدارنگه (انجنیر دلاور توتاخېل) چې د اوبو او برېښنا وزارت یو رسمي انجنیر دی، هم حاضر وو، دی مې هم له نږدې څخه نه پېژنده، کله چې د ځلي د جوړېدو بحث مطرح شو، نو د جنوبي د قومونو د یووالي شورا یو تن مشر غالباً (نېک محمد ولسمل) وویل: ((انجنیر صیب ځلاند ساختماني چارې پر مخ وړلای شي.)) ما ورته وویل: ((څنگه دی انجنیر صیب قرباني به په کې ورکړي که نه؟)) انجنیر صیب دلاور هم وویل چې زه به یې د مهندسۍ پر نقشه کار وکړم، انجنیر رحمت الله ځلاند وویل: ((تاسې نورو شرکتونو سره هم خبرې وکړې،

هغوی چې څه نرخ درکړ، زه به یې تر هغو لس سلنه ارزانه وکړم.) مور ټولو ته دې خبرې خوند راکړ، مور وویل: تر دې ښه خبره چېرته ده. انجنیر ځلاند د پیسو په برخه کې دا خبره هم وکړه چې: ((که چا پیسې راکړې غورځوم یې نه او که رایې نه کړې ورپسې گرځم نه، دا د ټولو گډ کار دی، زه هم په کې قربانۍ ته حاضر یم.)) دا نو داسې یو مهال دی



د نجات څلي د بیا جوړونې خیالي انځور

چې عمومي غونډې ته یوازې دوه ورځې پاتې دي او مور یوازې دومره کولای شو چې د څلي لپاره یوازې نما (بېرونی انځور) جوړ کړو. انجنیر دلاور او انجنیر ځلاند دواړو ژمنه وکړه چې تر لویې غونډې یوه ورځ وړاندې مور تاته د څلي نما درکولای شو، نور کارونه به بیا وروسته ترسره کوو، ما هم ورسره ومنله، تر عمومي غونډې یوه ورځ دمخه ماښام

نیمه پېړۍ یون / نجات څلی (د بیا جوړونې کیسه)

مهال دواړو انجنیرانو ماته د څلي يوه يوه فرضي نما راکړه او ما پر هماغه شپه چاپخونې ته د چاپ لپاره ورولېږله. عمومي غونډې ته د تیاري پر مهال د ژوندون ټلوېزيون په لویه غونډه کې چې نږدې (۸۰۰) تنه په کې حاضر وو، حاجي صیب عبدالباري منگل د (۷۰۰۰) ډالرو او حاجي حکیم خان ځاځي د (۶۰۰۰) زرو ډالرو مرستې ژمنه وکړه. حاجي صیب حکیم خان ځاځي مور سره په وړه ناسته کې دا ژمنه هم وکړه چې که نور هېچا پیسې ورنه کړې، نو زه نورې مرستې ان ټولو پیسو ته هم حاضر یم. کله چې لویه غونډه پایته ورسېده او د څلي ډبره کېښودل شوه، نور ټول مشران پر خپله مخه لاړل. پکتین ساختماني شرکت د ځمکې پر کیندلو



حاجي حکیم خان ځاځي

پیل وکړ او له نښه شوي ځای څخه یې شین څادر راتاو کړ. یو دوه ورځې وروسته ما انجنیر صیب ځلاند ته زنگ وواځه، هغه راته وویل: ((یون صیب مور چې کله ځمکه وکیندله، له نېکه مرغه دهمغه څلي دبنسټ تیرې راووتلې چې پخوا دلته جوړ شوی و)) په دې خبره ډېر خوشاله شوم چې مور پر خپل اصلي ځای ډبره ایښې ده. څو ورځې وروسته د

بناغلي نذیر احمدزي په کور کې یو ځل بیا غونډه وشوه، بنایسته ډېرو مخورو کسانو په کې گډون کړی و، نږدې همغومره شخصیتونه چې پخوا به وو، یو ځل بیا د څلي د جوړېدو پر عملي مېکانیزم بحث وشو، پر دې باندې هم بحث وشو چې کوم شرکت ته دا کار ورکړای شي، دا مهال نو انجنیز دلاور توتاخېل د څلي مهندسي نقشه جوړه کړې وه او تیاره یې

غونډې ته له ځان سره راوړې وه، د پکتین ساختماني شرکت مسول انجنیر (رحمت الله ځلاند) هم حاضر و چې اوس مهال یې یوازې څو متره ځمکه شلولې وه. غونډه کې مختلف نظرونه وو، چا وویل اعلان باید وشي، د داوطلبې له لارې یو شرکت ته ورکړل شي، چا وویل؛ دوه درې شرکتونه دې راوغوښتل شي، تر بحث وروسته دې یو شرکت ته ورکړل شي، چا وویل همدغه شرکت چې اوس یې کار پیل کړی، همدغه ته دې ورکړل شي او چا وویل اول باید بانکي حساب خلاص شي، پیسې راټولې شي، له فیسبوکه اعلان وشي، کله چې پیسې راټولې شي، بیا دې د داوطلبې له لارې یو ښه شرکت ته ورکړل شي، نظرونه هم ډېر وو، هم بېلابېل



د ولسي جرگې غړې نسیمه نیازۍ

او هم مختلف، خو په ولسي جرگه کې د هلمند د خلکو استازې (نسیمې نیازۍ) وویل: ((دا کار چې مو یو ځل داوطلبې ته وړاندې کړ او دا داوطلبې ما وطلبې چې شروع شوې، بیا میاشتي میاشتي وخت نیسي، بیا به هر شرکت گیله کوي، چې ولې ماته دې رانه کړ، ولې دې هغه ته ورکړ، دې څخه ډېر جنجال راپیدا کېږي

او بل دا خو څه دولتي پروژه نه ده او نه داسې لویه پروژه ده چې موږ میاشتي میاشتي پر داوطلبې تېرې کړو، بله خبره دا ده چې تاسې چېرته نقدې پیسې ورکوئ چې سملاسي یو شرکت سره قرارداد وکړئ؟)) نیازۍ زیاته کړه: ((زما په نظر دغه شرکت چې اوس یې کار شروع کړی دی، زه خو یې نه پېژنم، نه پېژنم، هر څوک چې دی، همدا دې کار شروع کړي،

نیمه پېړۍ یون / نجات څلی (د بیا جوړونې کیسه)

تر هغې به ورته پیسې هم پیدا کېږي)) دا وخت (انجنیر د لاور توتا خېل) خپله مهندسي نقشه ښکاره کړه، هغه وویل: ((ما د څلي ټولې برخې سنجولي، دې کې لوړوالی، قطر او ټول محاسبه شوي، دا تقریباً (۷۰) زره ډالره شاوخوا کېږي، دا لومړنی سنجش دی، دې کې کېدی شي پنځه زره ډالر زیات و کم شي، خو ډېر تفاوت په کې نه راځي)). انجنیر توتا خېل وویل: ((زما نظر خو دادی چې همدغه شرکت چې همدا اوس یې کار پیل کړی، همدغه ته یې که ورکړو ښه به وي، دی به هم پر مور گټه نه کوي)). دا مهال د پکتین شرکت مسول (انجنیر ځلاند) پورته شو، ویې ویل: ((جوړوم، گټه درڅخه نه غواړم، تاوان ته هم چمتو یم، هر څومره تاوان چې پر ما ږدی، زه ورته حاضر یم)). ما (یون) په دې برخه کې هېڅ ونه ویل، خو زړه مې و چې همدې شرکت ته یې ځکه ورکړي چې یو خو یې کار شروع کړی، بل وخت ضایع کېږي، درېیم دا چې اوس دې شرکت تیاره پرده غوړولې، خوازي یې راوړي، د کار لین یې برابر کړی، دا چې اوس لرې کوي او بل راوړي، دا خپله یو جنجال دی، له بلې خوا یو شمېر خلکو ته هم پلمه برابرېږي، هلته ترافیکي ستونزې هم راولاړېږي، د خلکو شکایت هم پورته کېږي، لنډه دا چې سل جنجالونه ورڅخه پیدا کېږي، خو په یاده غونډه کې د ځایو د یوې ټولنې مشر (صمد ځای) او یو شمېر نور خلک موافق نه وو چې پکتین ساختماني شرکت ته دې دا قرارداد ورکړل شي، صمد ځای او انجنیر ځلاند دواړه ځایان دي او یو بل سره ښه پېژني، تردې مهاله یو بل سره جوړ نه وو، خو په دې غونډه کې اکثریت په دې نظر وو چې کار باید همدې شرکت ته ورکړل شي او ژر تر ژره کار پیل شي. په پای کې د غونډې اکثریت برخوالو پر همدې فیصله وکړه او دعا پرې وشوه.

څلور پنځه ورځې وروسته مو ژوندون ټلوېزيون کې یو ځل بیا د مرستې

د راتولولو په نیت یوه وړه غونډه وکړه چې یوازې د لویې پکتیا یو شمېر مشران په کې حاضر وو. څو ورځې وروسته حاجي صیب عبدالباري منگل (پنځه زره) او حاجي حکیم خان ځایي (شپږ زره) امریکایي ډالره مرسته وکړه. دا پیسې پکتین ساختماني شرکت ته ورسېدې، مانا دا چې د عملي کار او نظري کار تر منځ یو څه پیوستون رامنځته شو، کله چې مور د لویې غونډې راپورتاژ د ټلوېزیون پر څپو خپور کړ، نو ډېرو دوستانو دا



غونډه ډېره خوښه کړې وه، له لندن څخه تکړه افغان لیکوال بناغلي (غلام محمد کاموال) راته ټېلفون وکړ او ویې ویل چې د څلي لپاره غونډه ډېره بنایسته وه، د ژوندون پر څپو مې ورته بشپړ راپورتاژ ولیده، زما او د نورو افغانانو ډېره خوښه شوه، زما خو نور څه په وس پوره نه دي، کاشکې هلته وای چې تاسو سره مې په غونډه کې گډون کړی وای، خو (پنځه سوه ډالره) به زه هم خپله مرسته وکړم، اوس مې همدومره وس دی او دا پیسې زه د خپل وراره په لاس درلېرم. څو ورځې وروسته کاموال صیب خپله ژمنه پوره کړه، (پنځه سوه ډالر) یې راولېږل او ما هغه انجنیر ځلاند ته ورکړل، په دې ډول د نومبر تر وروستیو پورې انجنیر ځلاند ته ټول (یوولس نیم زره ډالره) ورسېدل. انجنیر ځلاند په دې پیسو ډېر ابتدایي

نیمه پېړۍ یون / نجات څلی (د بیا جوړونې کیسه)

کارونه راپیل کړل او د څلي بنسټ یې کېښود او جال یې وټړه، د څلي ټول ځمکنی بنسټ یا پراخوالی (۹) متره په (۹) مترو کې و او (۳،۳۵) متره یې ژوروالی و.

په همدې زماني بهیر کې یو ځل بیا د نذیر احمدزي په کور کې مازیگر مهال یوه بله غونډه وشوه، بیا گڼ شمېر مخور په کې راټول شوي وو. نذیر احمدزي ماته په تېلفون کې وویل چې مشران مې راغونښتي او یوه



د نذیر احمدزي په کور کې ستاینغونډه

تشویقي غونډه ده، تاسو هم ورته ضرور راشئ، کله چې غونډې ته ورسېدم، نو رښتیا هم یو شمېر مشران راغلي وو، خو شمېر یې هغومره نه وو، لکه په نورو غونډو کې چې و، بناغلي ضیاء الحق امرخېل صیب هم حضور درلود، نذیر احمدزي د غونډې ټولو

برخوالو ته یوه یوه لونگی په دې خاطر ډالی کړه چې گڼې د څلي په جوړونه کې یې منډې تررې کړي، غالباً چې نذیر احمدزي ته دا لونگی بل چا ډالی کړې وې، خو خیر په هر ترتیب لونگی ټولو ته ډالی شوې او ټولو په گډه یادگاري عکسونه هم واخیستل، ما خو په زړه کې وویل چې تر اوسه خو لا کار په ډېرو لومړنیو مرحلو کې دی، دې ډول ډالیو ته هېڅ اړتیا نه وه، نذیر احمدزي ته مې وویل، تر اوسه خو لا کار په همنه لومړیو شېبو کې دی، کله چې کار خلاص شوی وای، بیا به مو یو بل ته سوغاتونه او ستاینلیکونه ډالی کول، خلک به څه وایي چې څه توره مو کړې؟ د لونگی ارزښت ته هم باید پام وشي. احمدزي صیب وویل: پرېږده چې دا خلک تشویق شي، همدغه مو مشران دي مور نور څوک

لرو او بله دا چې پرېږده دوی لا پسې وهڅول شي او څلي ته امکانات پیدا کړي، دا غونډه هم په خوښۍ او خوشالی پایته ورسېده، خو د څلي لپاره ترې کوم عملي کوچ ترلاسه نه شول.

پکتین ساختماني شرکت خپل کارونه پر مخ وړل، خو کارونه ډېر چټک روان نه وو، کله چې له ځمکې څخه سیخان راپورته شول، په اصطلاح د بېخ سیخان یې په ځمکه کې ښخ او سیمینتو کې ټینګ شول، نو زه یو ځل بیا احمدزي صیب پسې کور ته ورغلم، کور یې د دارالامان واټ پر عمومي سړک حبیبې لېسې ته ورڅېرمه موقعیت لري، هلته مې ورته وویل چې یو خو باید څلي ته پیسې پیدا کړو او بل یې کار وگورو، تر دې دمخه مې څو ځله ورسره په ټلېفون کې هم خبرې کړې وې، خو چې نتیجه یې ورنه کړه، مجبور شوم کور ته ورپسې ورغلم. ده وویل زه خارج ته په سفر روان یم، کله چې راغلم د څلي لپاره به اساسي کارونه ترسره کوو، اوس فقط ماته یو څو ورځې نور وخت راکړه، دومره کارونه دې کړي دي. یو څو ورځې نور هم صبر وکړه، ټول کارونه جوړېږي په خیر. ما وویل: سمه ده، مخکې تردې چې بهر ته لاړ شي، لومړی به د څلي کار له نږدې وگورو چې څومره کار شوی دی، ده وویل: زه خو همدا نن ماسپینین بهر ته روان یم، ما وویل: همدا اوس څو، ساعت د سهار نږدې (لس) بجې وې. ده وویل: سمه ده، خپلو امنیتي مسولینو ته یې امر وکړ چې موټر تیار کړي. دوه درې مرمۍ ضد گاډي، پولیس او ترافیک، یو د پولیسو گاډی او څو نور موټرونه تیار شول، زه ده سره په موټر کې کېناستم، ما خپل ډرېور او یو تن امنیتي ساتونکي ته وویل چې وروسته راپسې راځئ، تر نږدې (پنځه لس شل دقیقو) وروسته په لاهورۍ دروازه

نیمه پېړۍ یون / نجات څلی (د بیا جوړونې کیسه)

کې د څلي موقعیت ته ورسېدو.

د څلي د قراردادي شرکت مسول (انجنیر ځلانده) تیار موږ ته د کار په ساحه کې منتظر و، څلی مو، چې دا مهال یې د ځمکې له سطحې سیخونه پورته شوي وو، له نږدې وکوت، احمدزي صیب قراردادي ته خپلې سپارښتنې وکړې، هغه ورته وویل چې تاسې مشران یاست یو تن ماته خپل داسې تېلفون نمبر راکړئ چې فعال وي، چې که زه دلته له ستونزو (له امنیتي مشکلاتو څخه نیولې نورو ډول ډول ستونزو) سره مخ شم، زه هغه ته زنگ ووهم او هغه زما مشکل حل کړي، اوس هېڅوک زما تېلفون نه جگوي، احمدزي صیب خپل سکرتر ته امر وکړ چې هلې ژر شی، زما نمبر هم ورکړئ او خپل هم. انجنیر ته یې وویل که زما نمبر کله بند وي، د سکرتر مې هر وخت چالان وي، ما سره اړیکه نیسه، نور هېڅ



نذیر احمدزی او محمد اسمعیل یون د څلي د بیا جوړونې د کار کتنې پر مهال

تشویش مه کوه، انجنیر ځلانده او موږ ټول خوشاله شولو. احمدزي صیب ته مو رخصت ورکړ، زه او انجنیر ځلانده په ساحه کې پاتې شو، کله چې احمدزی صیب رخصت شو، انجنیر ځلانده ماته وویل چې کور دې ودان چې دا سړی دې دلته راوسته، زه خو دا څووم ځل دی چې تېلفون ورته کوم، څوک زما تېلفون نه

پورته کوي، نه مې میسج ته ځواب ورکوي. ما ویل دغه دی اوس خو یې ژمنه وکړه نور به ان شاء الله کارونه سم شي.

دې سره زه د خپل دفتر پر لوري راغلم، څه موده دې کې تېره شوه، ساختماني شرکت په همغو (یوولس نیم زره) ډالرو چې دمخه مو یادونه وکړه خپل کار تر یوه وخته پر مخ یوړ، تر دې وروسته یې تر لسگونو ځله زیات

نذیر احمدزي او همدارنگه رشید ایوبي ته چې د څلي له اساسي مالي ملاتړو څخه گڼل کېدل، زنگونه ووهل، خو چا یې تېلفون پورته نه کړ، ما هم د قراردی په شان ورته کار ترسره کړ، په لسگونو ځله مې ورته زنگونه ووهل، خو دواړو بساغلو نور نو خپلو تېلفونونو ته زولنې واچولې، ایوبي صیب خو د څلي د ډبرې د ایښودلو پر ورځ، همغه مهال چې له سټیجېه کوز شوی و، راساً (دوبی) ته مخه کړې وه، ان له مور سره یې د ډبرې ایښودلو په مراسمو کې هم گډون ونه کړ، ما هم له همغې ورځې بیا تر دې دمه چې تر یوې میاشتې زیاته موده وشوه، بیا ایوبي صیب نه په سترگو ولید او نه مې هم په تېلفون پیدا کړای شو، د دوبی په تېلفون مې هم پیدا نه کړای شو. دا په داسې حال کې وه چې د ډبرې د ایښودلو پر مهال یې په فیسبوک کې له خپلې گوندي پانې او نورو پلوي پانوخه ټولو، په تېره بیا خپلو گوندي انډیوالانو ته مبارکی ورکړې وې چې دادی منار مې درته جوړ کړ، دا کار یې د (عدالت) گوند ستر ابتکار او ارمان بللی و او ځینو غړو یې هم لیکلي وو چې د دوی مبارزو رنگ راوړ. هېڅ شخص او ډلې د ایوبي صیب او عدالت گوند په شان له دې څلي څخه دومره د ځان د تبلیغ لپاره گټه پورته نه کړه، لکه دوی چې تصني او دروغجن تبلیغات وکړل، رښتیا خبره دا وه چې ماته د ایوبي صیب او د دوی د گوند دا حرکتونه ښه نه برېښېدل، ایوبي صیب ته مې په دې خاطر

نیمه پېړۍ یون / نجات څلی (د بیا جوړونې کیسه)

هم ټلېفون کاوه چې له دې ډول دروغجنو حرکتونو او سیاسي کمپاینې تبلیغاتو ډډه وکړي، البته یو شمېر اشخاصو اصولي صیب، حاجي فضل کریم فضل او ځینو نورو وړو ډلو هم د ځان په گټه یو څه اعلانونه او تبلیغات کړي وو، اصولي پورې ځینو اړوندو لیکنو کې ویل شوي وو چې دا یې وکالت ته دنوماندي پرمهال د کمپاین د دورې یو شعار و چې دا څلی به جوړوي، خو هېچا هم د عدالت گوند په شان بې مالگې تبلیغات

نه کول. یوه ورځ انجنیر ځلاند په ژوندون ټلوېزيون کې زما دفتر ته راغی راته یې وویل: تر یوې میاشتي زیاته موده کېږي چې ایوبي پسې گرځم پیدا کولای یې نه شم، اوس یې په نعمان کې د گوند کوم غړی دی، یو پوست یې پورته کړی چې د نجات څلی د عدالت گوند په هلو ځلو جوړ شوی او د دوی مبارزو رنگ راوړ، ما ویل زنگ ورته ووهه،



عبدالرشید ایوبي

ځلاند ورته په فیسبوک کې ولیکل چې ژر دې پوست پاک کړه، کار خو نه شی کولای، لاپې لا هم وهی او ورته ویې ویل دلته د (یون صیب) څنگ کې ناست یم. دې سره هغه ژر خپل پوست لرې کړ، خو زما او د انجنیر ځلاند له تلاش سره بیا هم موږ د ایوبي صیب په پیدا کولو بریالی نه شو. انجنیر ځلاند گیله وکړه چې د احمدزي صیب کور ته ورغلم، ساتونکو یې ورتلم او راته یې وویل چې نور نو دلته د منار په کارونو پسې رانه شی او خپله احمدزی صیب ټلېفون نه پورته کوي.

انجنیر ځلاند وویل: ((زه نور په دې شکل کار ته دوام نه شم ورکولای.))

ما ورته وویل: ((خیر دی گوزاره کوه، زه به احمدزی صیب، ایوبی صیب، اصولی صیب او نور ټول دوستان پیدا کړم، په هر ترتیب چې وي، ستا مشکل به حل شي.)) دا نو داسې مهال دی چې څلی له ځمکې څخه درې - څلور متره لوړ شوی دی. د څلي کار ورو ورو مخ پر بره روان و. دا وخت (عبدالله ارین) یو تن ځوان او تحصیل کړي افغان چې پخوا یې په (صافي هوایي شرکت) کې کار کاوه، ماته زنگ وواژه چې سبا شپه چېرته وعده ونه کړې، زما مېلمه یې، څو تنو نورو ځوانانو، ملي او سیاسي شخصیتونو ته مې هم بلنه ورکړې او په (صافي لنډ مارک) کې به ما بنام سره کېنو، ډوډۍ به هم وخورو او سیاسي مجلس به هم وکړو. ما ورسره ومنله، خو نور مې ترې پوښتنه ونه کړه چې اجنډا څه ده او نور مو څوک خبر کړي دي. له وعدې سره سم صافي لنډ مارک هوټل ته ورغلو، یو یو ملگری راروان و، ښه ښایسته باشعوره ځوانان راغلل، ایوبی صیب او د گوند دوه غړي یې (امیدحیران او یو بل تن) هم ورسره وو، دوی دواړه پخوا په نورو ډلو کې وو، خو اوس یې د ایوبی صیب لمن نیولي وه، هغوی هم راغلل.

ښه گڼ شمېر انډیوالان چې ټول نږدې شل تنه کېدل، راټول شوي وو، پر بېلابېلو سیاسي او ټولنیزو مسایلو بحث وشو. ما ایوبی صیب ته وویل، نږدې دوه میاشتې وشوې چې ټېلفونونه دې گُل کړي، د څلي د ډېرې تر ایښودلو وروسته لادرکه شوې، اوس به څنگه کېږي، څلي سره مرسته؟ ایوبی صیب وویل: ((ما خو د نغدو پیسو ژمنه نه ده کړې، ما ویل چې زه خپله مکسر او پلانټ لرم، څومره مواد چې د هغه په کار وي زه به هغه ورکوم، ماته انجنیر ځلاند هم زنگ وواژه او هغه ته مې وویل هر وخت چې دې ساختماني مواد په کار وي او کله چې دې لنتیر اچوه، زه هغه مواد درلېږم)) ما ورته وویل: ((تاسو خو د احمدزي صیب په کور کې

نیمه پېړۍ یون / نجات ځلی (د بیا جوړونې کیسه)

وویل چې په پیل کې هر چا هر څومره بسپنه واچوله، نور نو له یو څخه نیولې تر پنځه لکو ډالرو یانې دا چې څومره پاتې لگښت راته، هغه ټول زه ورکوم، اوس وایې چې زه یوازې د لنټر لپاره تیار مواد ورکوم، بل دا خبره عملي ده که نه؟ چې نه هماغه مواد تیاروې چې ساختماني شرکت یې غواړي؟ د دې موادو کیفیت به څوک تضمینوي، د سمنټو او د شگې د گډې اندازې گړنتي به څوک ورکوي؟)) ده وویل: ((دا ټول زه تضمینوم.)) ما ورته وویل: ((انجنیر وایې زه د شپې دولس بجې یوه طبقه لنټر اچوم، د ورځې له خوا ترافیکي گڼه گوڼه وي، ایا ستاسو پلانټ او



عبدالرشید ایوبی

مکسر د شپې دولس بجې تیار وي، مزدور کار هلته وي که نه وي، له هغه ځایه چې ستاسو مکسر حرکت کوي، دا به ساحې ته څه وخت رارسېږي؟ امنیت به یې څنگه کېږي، احتمالي خرابي به یې څنگه کېږي؟ د موادو کمی او زیاتې به څنگه کېږي او بله مهمه خبره دا ده چې موږ به سبا ته ساختماني شرکت سره حساب او کتاب

څنگه کوو؟ ځکه هغه سره خو د نقشي له مخې پر متر مکعب خبره شوې ده. دا چې یو سړی سمنټ ورته راوړي، بل شگه، بل اوبه، بل سیخ، نو د دې ټولو حساب به بیا د کوم تړون له مخې محاسبه کېږي؟)) ده وویل: ((ما د همدغه شي وعده کړې، هغه یې چې هر وخت په کار وي زه یې ورته رالېږم.)) ما وویل: ((ایوبی صیب ستا خو په دې شگه، سمنټو، میکسر او نورو جوړونکو موادو لگښت راځي که نه؟)) ویې ویل: ((هو راځي)) ما وویل: ((همغه لگښت محاسبه کړه هماغه به ورته ورکړو، خبره خلاصه ده.))

ده وویل: ((نه دا ماته ارزانه پرېوزي)) ما وویل: ((همغه ارزانه او وروستی قیمت محاسبه کړه!))، خو ده وویل: ((نه! زه یوازې همدا ساختماني مواد ورکوم)) زه چې پوه شوم د ایوبي صیب په زړه کې نور څه گرځي او دی داسې شرایط وړاندې کوي چې عملي کېدل یې ناشوني دي او کله چې دا شرط ورسره ومنې، نو بیا به یې د لنټر پر شپه ټلېفون بند وي او کاریگر به وایي څو چې رییس صاحب مور ته هدایت ونه کړي، مور چاته مواد نه شو لېرلی او بیا په دې توره شپه کې دا کار ناشونی دی، نو ما ورته یوه کیسه وکړه: ما وویل: ((د طالبانو د واکمنۍ پرمهال به زه کله کله پېښور ته د یو شمېر فرهنگي کارونو د سرته رسونې لپاره تللم، هغه وخت د خلکو اقتصادي حالت ډېر خراب و. نو پېښور کې یو افغان لیکوال د یوه نعمان مېشتي لیکوال په باب راڅخه پوښتنه وکړه، ماته یې وویل چې څنگه دی ژوند او اقتصاد یې؟ ما ویل ژوند خو په ټول افغانستان کې تر یخ دی او په نعمان کې خو بیا د دې لیکوال هم ژوند تر یخ دی او هم له اقتصادي پلوه له ستونزو سره لاس او گړېوان دی)). پېښور مېشتي افغان لیکوال راته وویل: ((خیر نو چې نعمان ته تلې، زه به درته یو دوه بوجۍ وږه واخلم، هغه ورته یوسه)). ما ورته وویل: ((له لورپینې دې مننه خو که د همدې دوو بوجیو اوږو معادل پیسې راکړې، زه به یې ورته ورسوم، بیا د هغه خوښه چې اوږه یې پرې اخیستل او که کوم بل ضروري مجبوریت یې پرې رفع کاوه. کېدی شي هغه تر اوږو بل څیز ته ډېر ضرورت ولري)) خو ده وویل: ((نه زه فکر کوم دا اوږه ښه دي)) دا چې دا مهال ژمی و، باد و باران هم و، فکر مې وکړ، زه چې تر الینگار په پورې ځم، له پېښور تر هغه ځایه باید دا اوږه شپږو او موټرو کې یوسم، له یوه به یې کښته کوم بل ته به یې پورته کوم، ټول باید شپږ موټره او شپږ کراچی وکاروو او ماته به هم مشکله وي چې دا بوجۍ په شا کړم او د موټر له یوه تمخایه یې بل ته

نیمه پېړۍ یون / نجات څلی (د بیا جوړونې کیسه)

انتقال کړم، هرځای کې کراچیان او جوالي هم نه پیدا کېږي او دا کرایه چې پرې ورزیاته کړو، نو نږدې یوه بوجی بله پرې کېږي، خو سړی (لیکوال صیب) شله و چې نه همدا دوه بوجی اوږه ورته اخلم او دا به ورته ضروري رسوې. د لیکوال په زړه کې اصلي خبره دا وه، چې دی (یون) خو هسې هم دا اوږه نه شي وړلای، نو راځه همدا خبره ټینګه کړه، یو خو به له ده څخه جوالي جوړ کړم او بل به مې هغه بل نعمان مېشتي لیکوال ته د سبا لپاره تیاره پلمه جوړه وي چې ما خو درته اوږه درلېږل خو ده درنه وړل، په داسې حال کې چې دا اوږه په نعمان کې هم تقریباً دېته په ورته قیمت خرڅېدل او تکلیف هم پرې نه راته، خو څرنگه چې اصلاً د لیکوال زړه نه و، نو ځکه یې داسې دروند شرط ایښوده چې ما نه شو پوره کولای، زه یې چې ډېر مجبور کړم نو ما ورته وویل: ((زه درته همدا داسې درې بوجی اوږه په پېښور کې اخلم، ته یې نعمان کې هغه لیکوال ته ورسوه، کرایه هم درکوم)) خو دې سره سره بیا هم لیکوال صیب پر خپله خبره ټینګار کاوه.

ما ایوبي صیب ته وویل چې دا کیسه ترې مه جوړوه، چې زړه دې نه وي، هغه بېله خبره ده خو د دې اوږو کیسه ترې مه جوړوه، تاسو اوس ووايست چې څلي ته پیسې ورکوې او که نه؟ او څومره ورکوې؟ ما دا هم ورته وویل چې د دووسو مشرانو په مخکې په ډېر جرئت سره یوه ژمنه کول او له هغې څخه بیا په دې پلمو په شا کېدل، دا ستا راتلونکي شخصیت او کرکټر ته ډېر تاوان رسوي او بل مور غوندې خلکو ته هم د ماشومانو فکر کېږي چې یو سړی دې پورته شي او د ډېرو خلکو په مخکې دې داسې یوه وعده وکړي چې هېچا هم پرې د مجبوریت فشار نه وي راوړی، نو څه ضرورت و دې خبرو او بیا بې ځایه فیښوکی تبلیغاتو ته چې ټول وطن مو پر سر اخیستی وي او اخر خبره دې حد ته ورسېږي

چې مور پرې دومره بحث وکړو. زما او د ایوبی صیب خبرې ترخې شوې، نورو دوستانو مداخله وکړه او ویې ویل چې دا محفل باید د څلي پر محور راونه څرخي، نور مسایل هم دي چې باید بحث پرې وشي. ایوبی صیب وویل، ما چې کومه ژمنه کړې، زه اوس هم پرې ولاړ یم، مانا د لنتیر لپاره مواد ورکوم، هغه مور ته د پیغور په توگه دا اشاره هم وکړه چا چې هم جگې جگې لونگی گانې پر سر ولې، هغوی دې اوس د څلي جوړونې کارونه هم ترسره کړي. مقصد یې د نذیر احمدزي په کور کې هغه غونډه وه چې ایوبی صیب په کې حضور نه درلود (دوبی) کې و او احمدزي صیب په کې زما په شمول راغلو کسانو ته لونگی ور پسر کړې، ما ورته وویل چې په هغې غونډه کې تاسو نه وئ، که نه تر ټولو دمخه به تاسو پر سر کړې وای، بل تاسو هغه کس وئ چې تر ټولو زیات دې په دې کار کې لېوالتیا لرله، د غونډو انانسرې دې هم کوله، تر ټولو زیاتې ژمنې هم تاسو کړي، په پرانیستې لویه غونډه کې دې د خپل گوند بیرغ، باینر، مېز او لوگوگانې ټولې کارولې وې، د سټیج چارې دې هم پرمخ وړلې، تلاوت دې هم وکړ، فیسبوک کې دې دا کار د خپل گوند (عدالت) یو ابتکار وباله او تر ټولو بیا تاسو لومړی شخص وئ چې لادرکه شوی، دې غونډه کې زه او ایوبی صیب چندان توافق ته ونه رسېدو، خو د دې یادونه مې وکړه چې هر چا هر چېرته په هره لویه او وړه غونډه کې تورې او لاپې وهلې وي او بې ځایه ژمنې یې کړې وي، په هماغه شان یوه غونډه کې به یې باید بیا یادونه وشي چې دغو خلکو خپله ژمنه پوره نه کړای شوه. د عبدالله ارین ورور محفل کې که څه هم نورې خبرې هم وې، خو یوه درنه برخه یې څلي رانغاړله. څو ورځې وروسته ایوبی صیب بیا دوبی ته لاړ، خو د ساختماني شرکت مسول انجنیر رحمت الله ځلاند پسې تعقیبوه، هغه راته بله ورځ زنگ وواکه چې له ایوبی څخه مې (سل زره) افغانۍ

نیمه پېړۍ یون / نجات ځلی (د بیا جوړونې کیسه)

ترلاسه کړې، پر همغه ورځ مې د خپل یادښت په کتابچه ولیکلې، همغه مهال مې پر ډالرو محاسبه کړې (یونیم زر) ډالره شول او د پخوانیو پیسو په گډون چې قراردادې ته ورکړل شوې وې او دا مهال ټولې (یوولس نیم زره) ډالره کېدل، له هغو پیسو سره مې د یادښت په کتابچه کې ولیکلې. څه موده نوره هم تېره شوه نور نو یو ځل بیا د ځلي د اصلي مدعیانو، احمدزي صیب، اصولي صیب، ایوبي صیب او نورو په لټه کې شوم، څومره زنگونه چې وهو د چا ټلېفون ځواب نه ورکوي، احمدزي صیب ته مې بې حده زیات زنگونه ووهل، خو هېڅ ځواب مې ترلاسه نه کړ. د ځلي کارونه څه موده د پیسو نشتوالي له امله پر تپه ودرېدل، داسې یو مهال راورسېد چې د عوامو په اصطلاح د پولۍ ټک ته کېناستو، حیران وو چې څه وکړو. قراردادې د (ساختماني شرکت مسول) هم هر چاته ځان په ټلېفونونو سترې کړې و، خوله هېچا څخه یې مثبت ځواب نه و ترلاسه کړې، نو یوازې زه ورته پاتې وم، هغه ته چې به هر څومره قهر ورغی، نو یو ځل به یې د ټلېفون له لارې ماته زړه خالي کاوه، ټلوېزیون ته به هم وخت پر وخت راته. ما ورته وویل یو ځل به گلاب منگل سره هم وگورو، هغه د ځلي د ډبرې د ایښودلو په غونډه کې د خلکو په خبرونې کې ښه مرسته کړې وه، هغه مهال گلاب منگل د سرحدونو او قبایلو چارو وزیر و او دا مهال د ننگرهار والي دی. منگل صیب ماته ویلي وو لومړی به هغو خلکو ته انتظار وکړو چې په پراښتې غونډه کې یې لاپې شاپې وهلې، که هغوی څه ونه کړل بیا به مور گورو او خپله هڅه به کوو. گلاب منگل نو مور ته د یو ښه هیله من ریزرف ځواک په توگه پاتې و. د ځلي کارونه پر تپه ولاړ وو، ما یو دوو کسانو ته په پټه هم دنده سپارلې وه چې هر وخت د ځلي پر شاوخوا راڅرخي، په اصطلاح گزمه کوئ، یوه ورځ یوه ماته راپور راوړ چې نه یوازې پر ځلي کار بند دی، بلکې د شنې پردې شاته

کله کله پوډریان هم راځي او ځان پټوي، دې خبرې سره ډېر خفه شوم، انجنیر ځلاند ته مې وویل، وروره پیره دار دې باید ډېر متوجه وي، هغه وویل زموږ کاري وسایل یې هم پټ کړي دي. زموږ له مشکلاتو سره سره له گلاب منگل سره زموږ ملاقات ونه شو، خو د تېلېفون له لارې مې تر لسو ځلو زیات هغه ته یادونه کړې ده.



جنرال عبدالرازق

اقتصادي مشکلات همدا سې پر خپل ځای پاتې وو چې یو دوست راسره په تماس کې شو، ویې ویل چې د ځلي په رابطه له کندهار څخه د جنرال عبدالرازق پیغام لري، په ژوندون ټلوېزیون کې مې ورسره د ملاقات وخت وټاکه، دوه ساعته وروسته له نورو ملگرو سره راوړسېدل. د جنرال عبدالرازق

سلامونه یې هم راوړسول او د ځلي لپاره یې د هغه (شل زره) ډالره نقدي مرسته هم راکړه او دا یې هم وویل چې جنرال صیب وویل دا مرسته به مستقیماً یون صیب ته رسوئ او درېیم شخص ته به یې نه ورکوئ، نو دادی د هغه مرسته مواتسو ته در تسلیم کړه، ما هغوی ته وویل راځئ دا مرسته به مستقیماً تاسو خپله د ساختماني شرکت مسول ته ورسوئ او زه به د هغه په مخکې له جنرال صیب څخه مننه وکړم، هغوی وویل موږ نه غواړو د جنرال صیب د مرستې په برکت خپل ځان په رسنیو کې څرگند کړو، موږ ته یې چې څه ویلي وو، هغه همدا وو، نور نو ستاسو خپل کار دی. ما پر هماغه ورځ انجنیر ځلاند ته زنگ ووهه، هغه په گردېز کې و، ما ورته وویل چې کابل ته راشه چې د جنرال صیب عبدالرازق مرسته درته

نیمه پېړۍ یون / نجات ځلی (د بیا جوړونې کیسه)

تسلیم کړم، هغه وویل دوه ساعته وروسته دررسېږم. دوه ساعته وروسته هغه هم ځلي ته راورسېد او زه هم ورغلم، د جنرال صاحب عبدالرازق (شل زره ډالره) مرسته مې ورتسلیم کړه او موږ دواړو له جنرال رازق څخه مننه وکړه او خبر مو ورته د ژوندون ټلوېزیون پر څپو خپور کړ. په دې ډول د ځلي کار، چې یو څه موده ټکنی شوی و او دا مهال نږدې څلور پنځه مترو لوړوالي ته رسېدلی و، یو ځل بیا له سره پیل شو او په دغه برخه کې راپېښ شوي تشویشونه یو څه رفع شول.

دا مهال انجنیر ځلاند وویل: ((که مالي امکانات راته برابر شي، نو زه په به پاتې دريو مياشتو کې د ځلي ساختماني چارې بشپړې کړم.)) ځلی لاس مترو ته نه و رسېدلی چې یو ځل بیا د پیسو کمښت احساس شو، انجنیر ځلاند وویل چې ماته راکړل شوې پیسې تر هغو ډېرې کمې دي چې ما لگولي دي. دا مهال چې موږ د ځلي ټول لگښت له (۷۰-۷۵) زرو ډالرو پورې اټکل کړی و، د ساختماني شرکت تقاضا څه بل ډول راته ښکاره شوه. یو ځل بیا زه د نذیر احمدزي په لټه کې شوم چې له ساختماني شرکت سره کېږي، حسابونه ورسره پاک کړي او پاتې پیسې ورته ور ورسوي. هر څومره ټلېفونونه چې مې ورته وکړل احمدزي صیب مې گیر نه کړای شو. کله د خارج، کله په داخل کې د جلسې او کله هم د سکرتر



د ولسي جرگې غړی نذیر احمدزی

له خولې د بېلابېلو پلمو په واسطه ځواب شوم، کله کله خو یې هېڅ ځواب هم نه وایه، د ټولو هغو ټلېفونونو شمېر چې ما به احمدزي صیب ته کړي وي، تر (۵۰) څلو زیاتېږي. کله چې ټلېفونونو ځواب رانه کړ،

نو بیا مسېجونو ته اړم شوم، یوازې یو مسج یې ځواب کړ چې د ولایتي شورا گانو له وکیلانو سره په جلسه کې یم، بېرته درته زنگ و هم، تر هغه وروسته مې بیا ورته ټلېفونونه وکړل، خو د یوه ځواب یې هم رانه کړ، بیا مې ورته مسېج وکړ چې کوم داسې کارونه دي چې تر ځلي زیات مهم دي او ته یې دومره مصروف کړی یې چې په دوو میاشتو کې ماته ځواب نه شي راکولای؟ نذیر احمدزي په پای کې زما مسېجونو ته ځواب هم بند کړ.

خدای (ج) خبر دی چې نذیر احمدزي څخه تر دې حده خفه شوم چې ما ویل په ټول عمر کې به بیا ورسره خبرې ونه کړم. زړه کې مې شیطان څو ځله داسې وسوسې واچولې چې افسوس د هغه ملت پر حال چې استازي یې دومره بې تفاوته وي، دا نو داسې یو مهال و چې نذیر احمدزي د خپل وخت او کار یوه زیاته برخه د (قومندان زرداد فریادي) ساتنې او مېلمه پالنې ته وقف کړې وه. وکیل صاحب، (قومندان صیب) ته په شپه ورځ کې (۱۲) ساعته وخت درلود خو د پوهنتون یو استاد ته یې په دوو میاشتو کې د یوه مهم ملي کار لپاره دوه دقیقې وخت نه درلود. دا په داسې حال کې ده چې د کرزي په حاکمیت کې چې کله هم په ولسي جرگه کې د کوچیانو لپاره څوکي ځانگړې کېدلې، نو یوناما، د انتخاباتو گډ کمېسیون او ان د کرزي صاحب د حکومت کابینې، کوچیانو ته ټولې (پنځه څوکي) په پام کې نیولې وې. خو ما (یون)، ډاکټر عمر زاخېلوال، کاوون کاکړ او ډاکټر اکرم خیلواک بېلابېلې احصایې یا شمېرنې راټولې کړې، د ټولو یادو ارگانونو دروازې مو وروټکولې او دا مو وریاده کړه، چې کوچیان د خپل نفوس له مخې د (پنځه لسو) څوکیو مستحق گڼل کېږي، کله چې دا ټول اسناد یادو ارگانونو ته ورسېدل او کابینه کې هم پرې بحث پیل شو، نو ډاکټر انوارالحق احدي د کوچیانو د حقه حقوقو ملاتړ

نیمه پېړۍ یون / نجات څلی (د بیا جوړونې کیسه)

وګر او ډاکتر عبدالله عبدالله چې دا مهال د بهرنیو چارو وزیر و مخالفت، په پای کې کابینې یوه منځنۍ لاره غوره کړه، نه پنځه او نه پنځه لس، کوچیانو ته یې (لس څوکی) مختصې کړې. که چېرې کوچیانو اوس پنځه څوکی لرلای او په هغوی کې یوه یا دوه د مېرمنو وای، نو کېدی شي بناغلي نذیر احمدزي ته په کې د وکالت چانس نه وای برابر شوی. احمدزی صیب او د کوچیانو نور وکیلان کېدی شي ان تراوسه پر دې حقیقت خبر نه وي چې په ولسي جرګه کې د کوچیانو د حقه حقوقو (څوکیو په تثبیت کې) چا زیار گاللی دی، خو خیر په هر ترتیب اصلي گيله او خفگان په دې کې وو چې ما له احمدزي صیب څخه کومه شخصي غوښتنه نه لرله او نه زه له ټولنيز، اکاډمیک او سیاسي پلوه په داسې یوه ټیټ موقف کې وم چې د احمدزي صیب لاسنيوي ته اړتیا ولرم. ان په همدې ولسي جرګه کې زما مېرمن (ارین یون) په ملي مسایلو کې تر ډېرو وکیلانو ډېره فعاله او هڅانده ده او د تحصیل کچه یې هم تر ډېرو لوړه ده (په ادبیاتو کې ماستري لري)، خو څرنگه چې د نجات څلي موضوع یوه ملي مسله وه او احمدزی صیب یې د بیا جوړونې له اساسي غړو څخه و، نو ځکه خو د کار او مسولیت یوه اساسي برخه ده ته راجع کېدله. کله چې له احمدزي صیب څخه د بیا بیا اړیکو نیولو له پلوه نهیلی شوم، نور مې پر هغه درنه تیره کېښوده او غوښتل مې د نورو اشخاصو په لټه کې شم، یو ځل بیا گلاب منگل سره په تماس کې شوم، هغه وویل څه شو احمدزی صیب، اصولي صیب، ابويي صیب او هغه نور وکیلان چې د افتتاح پر ورځ یې د سټیج پر سر هېچا ته اجازه نه ورکوله؟ هغه ته مې له سره د احمدزي صیب داستان تېر کړ او ومې ویل چې اصولي صیب سره هم پر اړیکو ټینګولو بریالی نه شوم. د اصولي صیب دوه ټلېفون نمبرونه ما سره وو، یو بېخي چوپ او دویم کله کله زنگ تېراوه، خو ځواب یې نه

راکاو، رښتیا خبره وه چې اصولي صیب څخه هم یو څه خفه شوم، خو د احمدزي صیب په انډول نه، ځکه اصولي صیب د مالي مرستې په برخه کې له پيله هم ډېرې لاپې نه وې وهلې. انجنیر ځلاند هم یو ځل بیا ټولو ته ټلېفونونه کړي وو، خو نتیجه یې صفر وه، ماته یې هم څو ځله ټلېفونونه وکړل، خو ما یې ټلېفونونه ځواب کړي او هر ځل مې ورته ویلي تر څو چې دا ټول خلک پیدا نه کړم، تر هغه پورې مور غوڅې نتیجې ته نه رسېږو، ځلاند څو ځله ماته د گوانښې په ژبه وویل چې زه میدیا راغواړم او دا ټول حقیقتونه ورته وایم، ما ورته وویل خیر دی اوسپله کوه، دا ډېر شرم دی، مخالفین به وایي چې دوی یو څلی نه شي جوړولای، نو نور کارونه به څنگه ترسره کړي؟ کله کله به یې وویل چې دا او هغه ټلوېزیون راپسې راغلی و، د شمشاد ټلوېزیون نوم به یې ډېر اخیسته او ویل به یې چې هغوی ډېر اسرار کوي چې دا څلی ولې نه جوړېږي؟ د ده په وینا چې د هغوی ژورنالېست څو ځله ما پسې راغلی، خو ما ورسره له مرکې ډډه کړې ده، ما وویل ټولو ټلوېزیونونو ته زما نمبر ورکړه، مسؤلیت یې پر ما، ته ورته ووايه چې زه یو ساختماني شرکت یم ماته که چا پیسې راکړې کار کوم او که نه وي کار به ولاړ وي، سیاسي او نور مسؤلیت یې ستا پر غاړه نه دی. د شمشاد ټلوېزیون د خبریال په باب باید ووايم چې هغه اول ما سره مخامخ کړه چې زه یې حاجي صیب فضل کریم پسې ولېږم چې یوه ځانگړې مرکه ورسره وکړي، حاجي صیب فضل کریم ته مې د څلي په خاطر درې ځله یادونه وکړه، لومړی ځل مې زنگ ووااهه، ما ویل چې حاجي صیب کله وخت لرې چې د څلي په اړه درسره خبرې کوم، ویې ویل کوم څلی؟ ما وویل د نجات څلی چې تاسو یې پرانیستونکې یا ډېر اینیودنې غونډه کې گډون درلود، ویې ویل په فرصت کې به خبرې وکړو. دویم ځل چې مې زنگ ورته ووااهه ما ویل حاجي صیب څلي کې باید

نیمه پېړۍ یون / نجات څلی (د بیا جوړونې کیسه)

خپله ونډه واخلي، مانا مالي مرسته وکړې، هغه وویل زه خو اوس (دوبی) ته پر لاره یم کله چې راغلم خبرې به وکړو. کله چې راغی، بیا مې ورته زنگ وواژه، ما ویل حاجي صیب څلي کې به مرسته وکړې، زه له نږدې درځم، خبرې به درسره وکړم، هغه رمزي او مالگینه خندا وکړه، څلي، څلي، کوم څلي؟ هغه خو د پکتیاوالو دی، د مشرقیوالو یې پرې څه؟ ما وویل حاجي صیب هغه د ټولو پښتنو او ټولو افغانانو دی، یوازې په پکتیا



حاجي فضل کریم فضل

والو پورې اړه نه لري، که په هغوی پورې یې اړه لرلای، نو تاسو او نورو زرگونو افغانانو څه کول چې په پرائیستونکې غونډه کې مو گډون کاوه او د سټیج پر سر مو وینا کوله؟ حاجي فضل کریم هم د هغو کسانو له جملې څخه و چې هم یې پر سټیج وینا وکړه او هم یې له شمشاد ټلوېزيون څخه په ژوندۍ بڼه د غونډې یوه زیاته برخه خپره کړه او هم کله چې غونډه

خلاصه شوه، له ژوندون ټلوېزيون او نورو سره یې ځانگړې لنډه مرکه وکړه، د گلانو یو اوږد امېل یې غاړه کې و، عیناً لکه په هند کې چې غټ غټ سېټان ټاکنو ته ولاړ وي او یا هم کوم سېټ (خان) کوم لوی محفل ته وینا کوي، یا د کوم لوی پروگرام افتتاح ته راغلی او پلویانو یې ورته د گلانو اوږد امېل پر غاړه ځړولی وي. د حاجي صیب له رمزي خندا څخه ماته پته ولگېده چې نه د مرستې لېوالتیا لري او نه هم غواړي ما سره په دې برخه کې ځانگړی ملاقات وکړي، نو پر ده مې هم درنه تیره کېښوده، کله چې یې ماته د ژورنالېست د ټینگار مسئله یاده شوه ما ویل چې دی

دې د ټلوېزیون مسول شخص راوړي چې زه یې د حقیقت سرچینې ته بوځم. غالباً چې د شمشاد ټلوېزیون په شمول د نورو ټلوېزیونونو خبریالانو به د څلي په باب د معلوماتو پر خپرولو هغومره ټینګار نه وي کړی، لکه د ساختماني شرکت خاوند چې دعوه لرله او ده غوښتل د رسنیو له لارې پر موږ فشار زیات شي چې ده ته ژر پیسې په لاس ورشي. کله کله به یې د فیسبوکي خبرونو ګواښونه هم کول او کله کله به یې یو لنډ پوست هم پورته کړ. یوه ورځ یې راته یو ډېر تریخ اخطار راکړ او ویې ویل: ((یون صیب! که دا خلک ماته پیسې رانه کړي، نو زه سکواتر راغواړم، میدیا هم راغواړم، دا څلی نړوم، پرېږده چې زما پیسې هم په کې لارې شي، خو دوی ته خپل زور بنیم.)) ما ورته وویل: ((پام چې دا کار ونه کړې، په شرمو به وشرمېږو.)) ما انجنیر ځلاند ته بار بار ویلي چې دا مسله به په هېڅ ډول رسنیزه کوو نه، ځکه یو وخت به پیسې پیدا شي، خو د رسنیو تورونه او پېغورونه به هماغسې پاتې شي. ده هم تر ډېره وخته زما پر نصیحت عمل وکړ او خبره ډېره رسنیو ته ونه وته، خو د پیسو د کمښت او بیا بیا غوښتنې مسله لا هماغسې جاري وه.

د څلي د بیا جوړونې لپاره لیکلی تړون

د (۱۳۹۶ل) کال د وري یا حمل پر (۲۰) نېټه زه جلال اباد ته تللی وم او زړه مې و چې لومړی (بښوې ولسوالۍ) او بیا له هغه ځایه (کونړ) ته سفر وکړم، شپه مې له (سنگر مومند) سره وه، سنگر د ملي تحریک غړی دی، څو تنه نور ملگري هم راغلل، د شپې تر (۱۲) بجو مو ادبي او سیاسي بندار وکړ، هغوی پر خپله مخه لاړل او ما په ځانگړې خونه کې د خوب لپاره تیاری ونيو. بالبت مې سر لاندې کېښود، یو ځل بیا د څلي په فکر کې ډوب شوم، یو ساعت چورت مې وواژه، خوب رانغی، بېرته مې گروپ روښانه کړ، ما ویل هسې نه چې د دې ساختماني شرکت مسول پر دې څلي څه ونه کړي، نو ځان سره مې یو احتمالي او فرضي لېست جوړ کړ چې کله هم بېرته له سفره کابل ته ستون شم، نو لومړی به دې یو یو شخص ته زنگ ووهم، کور ته به ورپسې ورځم او د څلي مسله به یو طرفه کوم. په دې لست کې دغه لاندې کسان شامل وو:

((گلاب منگل، انوارالحق احدي، عبدالرشید ابوبي، همایون همایون، راضیه منگل، حمید الله خیبر، اصغر خېل منگل، حاجي فضل کریم فضل، مشرقي شورا، کمال ناصر اصولي، شېر علي خان شېر، ضياء الحق امرخېل، حمید الله فاروقي، ډاکټر زلمی احمدزی، بیدار ځاځی، قدرت الله سهاک، احسان الله کاموال، حلیم فدایي، حیات الله حیات، نبي مصداق، حکم خان حبیبی، غلام نبي فراهي، کلیمزی وردگ، ډاکټر فاروق وردگ، مولوي تره خېل محمدي، حاجي نوروزخان، عمر ننگیالی، امیر خان یار، نادر خان کټوازی، زمرک پادخوايي، صمد ځاځی، قیوم کوچی او خپله

زه (یون) دې هر یو ته مې یو احتمالي رقم په پام کې ونیو، ما ویل سر له سبا به دا لست تعقیبوم او کوم مقدار چې ما هر یو ته په نظر کې نیولی و، که ترې حاصل شوی وای نو تر (۹۵-۱۰۰ زرو ډالرو) پورې رسېدل. د دې خیالي او احتمالي لست تر اکمال وروسته هم چندانې خوب رانغی، یوازې د سهار تر لمانځه وروسته مې یوه شېبه خوب وکړ، ټوله شپه راباندې نارامه تېره شوه. زړه کې مې وسوسه وه، هسې نه چې قراردادي خپل گواښونه عملي کړي، یا رسنۍ راوغواړي او یا د ځلي پر نړولو لاس پورې کړي، ځکه چې څو ځله یې ماته د دې خبرو گواښنه کړې وه. سهار (۹) بجې شاوخوا له جلال اباده د کونړ پر لوري رهي شوم، زړه مې و، یوه شپه هلته تېره کړم او سهار بېرته جلال اباد او بیا کابل ته راشم، نښوې ولسوالۍ ته لا رسېدلې نه وم چې له کابله د (بهترین پکتیاوال) زنگ راغی، ماته یې وویل استاده چېرته یې؟ ما وویل جلال اباد کې، ویې ویل له ځلي څخه خبر نه شوې؟ ما ویل نه، څه خبره شوې ده؟ دې سره مې زړه کې وسوسه زیاته شوه، ویې ویل بېگانه ماښام هغه قراردادي دی که څه بلا ده، ځلانده ورته وایي که څه ورته وایي، هغه سکواتر راوستی و، غوښتل یې ځلی ونړوي، ما وویل: ((له ځلي سره نو د هغه څه کار دی، هغه خو یوازې قراردادي دی)) پکتیاوال وویل: ((هغه وایي چې ماته څوک د ځلي پیسې نه راکوي، نو ځکه یې زه ړنگوم)). ما وویل: ((هغه ته خو موږ پیسې ورکړي او څه یې چې پاتې هغه ورکوو، د ده پیسې خو خوړل کېږي نه، دا چې مشران نه شته پیدا به شي، ځلی خو د ده شخصي نه دی او بل تر اوسه چې جوړ شوی هم دی، د ده په پیسو خو نه دی جوړ شوی، که د ده په کې څه پیسې مصرف شوي وي، هغه طبعاً اصول دي، چې هېڅ قراردادي ته څوک ټولې پیسې په یو ځایي ډول نه ورکوي او ده ته خو موږ تر اوسه نږدې (پنځه دېرش زره) ډالر وررسولي دي)).

نیمه پېړۍ یون / نجات ځلی (د بیا جوړونې کیسه)

بهترین پکتیاوال وویل چې مور ټولو ورته وویل، خو دی ډېر شله و، د ځلي د پیک ځینې برخې یې هم په سکواتر کنډو کنډو کړې، خو بیا د سیمې ټول ځوانان راټول شول او دی یې د ځلي نورې وړانونې ته پرېښود، پکتیاوال وویل، ما بېگه مانشام ناوخته تاته ډېر زنگونه ووهل،



بهترین پکتیاوال

ستاسو ټلېفون گل و، نو ځکه مې اوس یو ځل بیا درته ټلېفون وکړ، اوس ښه شو، ټلېفون دې رخ شو، بهترین پکتیاوال د ملي تحریک غړی او د پکتیا د ډېرو ښو ځوانانو له جملې څخه دی، هغه چې ما سره ټلېفون کې خبرې کولې، نو ډېر ژرغونی او خواشینی و، ماته یې وویل: ((استاده هر څنگه چې کېږي د دې ځلي غم وخورئ، والله چې

شرمېرو زیاتي.)) ما خپل ډرېور ته وویل، راوگرځه مخ په کابل، ډرېور او ساتونکو وویل: څه خبره ده، ما ویل خیریت دی، د نجات ځلي کې یو څه مشکل دی، بېرته باید کابل ته لاړ شو. کله چې موټر بېرته د جلال اباد پر لوري خپل مسیر برابر کړ، نو قراردادي (انجنیر ځلاند) ته مې زنگ وواژه، ما ویل څه خبره ده وروره په ځلي کې؟ ده وویل: ((ماته څوک پیسې نه راکوي، زه خو څه لېونی نه یم چې ځلي به جوړوم، ما بېگه رنگوه، خپلو پیسو نه هم په کې تېر وم، میدیا مې هم راغوښتله...)) ما ورته وویل: ((دا ستا شخصي ځلی دی چې ته به یې پنگوې؟ تا خو د کار په مقابل کې پیسې اخیستې دي، وړیا خو دې کار نه دی کړی؟)) ده وویل: ((تاسو چې ماته کومې پیسې راکړي، ما څو چنده د هغو لگولي،

راشئ ما سره حساب وکړئ...)) ما وویل: ((ستا چې کومې پیسې پاتې دي، هغه حساب به درکړو او ته چې دا څلی ړنگوې، هغو خلکو چې په کې پیسې ورکړي د هغوی ځواب به څوک وایي، تاوان به یې څوک ورکوي؟ بل دا خو د ټول ملت گډ افتخار دی، د چا شخصي نه دی او نه ستا شخصي دی چې سکواتر دې ورپسې راوستی، د ده ړنگول خو د ملت د ویاړوونو ړنگول دي.)) هغه ماته وویل: ((پر پر مه غږېږه، ستا هم شخصي نه دی، زه خو یې دغسې کوم که څوک نر وي، رادې شي او دلته دې ودرېږي چې زه ورسره څه کوم؟)) ما وویل: ((گوره خوله دې سمه خوځوه، زه دوه بجې دررسېږم او راساً څلي ته درځم، که ته نر وي ته هم راشه او سکواتر دې هم راوله چې زه بیا تا سره څه کوم؟)) ده وویل: ((که ته نر یې او د نر زوی یې نو راشه بیا به گورو)) خبرې ډېرې ترخې شوې. بهسودو ولسوالۍ ته چې راوړسېدو، د ننگرهار والي (گلاب منگل) ته مې زنگ وواژه، ما وویل عاجل کار مې درسره دی، د پنځه دقیقو لپاره دې

گورم او بیا عاجل کابل ته ځم، هغه وویل: چېرته یې؟ ما وویل جلال اباد کې، هغه وویل: (۱۲) بجو ته راشه زموږ جلسه به هم خلاصه وي، سره وبه گورو، سکرتر یې امنیتي چک پوستونو ته ویلي وو، لس کم دولس بجې ورسېدم، دا داستان مې ټول ورته تېر کړ، گلاب منگل ډېر خفه شو،



محمد گلاب منگل

سکرتر ته یې وویل، عاجل لاړ شه له صرافه یې اخلئ که له بل چا، عاجل

نیمه پېړۍ یون / نجات څلی (د بیا جوړونې کیسه)

ماته لس زره ډالر پیدا کړئ! زه هم ډېر خفه وم او گلاب منگل هم ډېر خفه شو، ماته یې وویل د تیکه دار یا قراردادې نمبر درسه شته، څوک دی؟ د کوم ځای دی؟ ما وویل (انجنیر ځلاند) نومېږي، د پکتیا دی، ده وویل: د پکتیا دی؟ ورمېر دې د ده مات شي. تېلفون یې ورته وکړ، په نرمة لهجه یې ورته وویل، وه انجنیر صیب دا ولې داسې کوي؟ هغه وویل: ماته څوک پیسې نه راکوي، نو ده وویل چې پیسې نه درکوي بیا خلک داسې کوي او یون صیب سره دې بیا داسې وضع کړې؟ اول خو دا خبره سمه ده چې دا منار د ټولو افغانانو ویاړ دی، خو ډېر ویاړ یې بیا موږ او تاسو پکتیاوالو او جنوبي والو ته منسوب دی، نو یو څوک چې بیا له مشرقي او لغمان څخه راځي او تا سره په دې کار کې دومره منډې رامنډې وهي، نو بیا موږ ورسره داسې چلند وکړو؟ خدای حاضر دی چې یون صیب تر اوسه پورې ماته تر لسو زیات د دې څلي یادونه کړې، همداسې هر پښتون او هر افغان پسې تللی، ستا چلند ماته مناسب ښکاره نه شو. اوس داسې وکړه چې زه یون صیب ته لس زره ډالر ورکوم، که نور هېچا درنه کړل، زه په هر ترتیب چې وي دا پیسې پیدا کوم. خپل کور درته خرڅوم خو دا پیسې پوره کوم. ته نور جنجال مه جوړوه، پنځه لس شل دقیقې وروسته یې یو سکرتر لس زره ډالره راوړل او ما ورڅخه رخصت واخیست، ډرېور ته مې وویل: د کابل پر لوري حرکت کوه، څومره چې ژر تللای شي حرکت کوه. کابل ته دوه نیمې بجې ورسېدو، خپل دفتر ته چې ورسېدو، نو اودس مې وکړ پر سر مې هم اوبه تېرې کړې، لږه دمه مې وکړه، بیا مې دوه ساتونکو او یو تن امنیتي مسول ته وویل: ځان تیار کړئ چې څو څلي ته! دې وخت کې زنگ راغی، یو تن ځان معرفي کړ، د جنوبي د قومونو د یووالي شورا څخه یو، ویې ویل که دفتر کې یاست، موږ او انجنیر ځلاند درځو، ما ویل راشئ! څه کم څلور

بجې به وې چې راغلل، نېک محمد ولسمل، څو تنه نور سپین ږيري او انجنیر ځلاند ورسره وو. دوی وویل دغسې ستاسو او د انجنیر ځلاند تر منځ څه کشیدګي او خفګان رامنځته شوی، موږ غواړو دا ستونزه حل شي او دا خفګان زیات نه شي، نو ځکه موږ دلته راغلو که کومه خبره تروه ترخه تېره شوې وي، چې له هغو څخه تېر شو او ټول د ورونو په څېر د دې منار په جوړونه کې برخه واخلو، تاسو رښتیا هم په دې برخه کې ډېرې منډې ترې کړې، خدای دې اجر و نه درکړي. بیا انجنیر ځلاند هم یوه سسته غونډې بڼه وغوښته، ما وویل زه له (ځلاند) څخه خفه یم، دا ځلی نه زما شخصي دی، نه د ده دی، باید د وړانولو هڅه یې نه وای کړې، په دې ترې ډېر خفه یم، خیر ماته چې یې کوم ترخه الفاظ کارولي، هغه د دې ځلي په خاطر زه زغمم، که نه داسې هم نه ده چې موږ په هره مسله کې هر چاته جواز ورکړو چې هر ډول الفاظ وکاروي. ځلاند وویل: زما هدف دا و چې د خلکو او مشرانو پام دې ځلي ته راواړوم چې ماته زما پیسې ترلاسه شي، نور مې د ځلي د وړانولو هدف نه و، اوس چې مې دا کار وکړ، وګوره ټول جدي شول. ما ویل که دا خبره رسنیو ته وتلې وای او موږ خو خپل خپل مخالفین هم لرو بیا به نو نور څه کېدل؟ ما دې بناغلو سپین ږيرو ته وویل چې خبره نوره له شف شف څخه ووتله، د الفاظو حرمت هم ورځ تر بلې ختمېږي، قراردادي د ډېرو پیسو دعوه کوي او هغه انجنیر چې ساختماني نقشه یې جوړه کړې، هغه وایي دومره پیسې نه کېږي، انجنیر ځلاند ته مې وویل چې ستاسو اټکل څو دی؟ هغه وویل: (یو لک او لس زره ډالره) شاوخوا، ما وویل انجنیر څو د (۷۰-۷۵) زرو ډالرو شاوخوا پورې اټکل کړی و، دا توپیر نو څوک جبره کوي؟ ځلاند وویل، (انجنیر دلاور) هسې هوایي برارود کړی، کار یې کتلاي نه دی، زه عملاً کار کوم، هېڅوک یې په دې نرخ نه کوي، ما پر دې وخت

نیمه پېړۍ یون / نجات څلی (د بیا جوړونې کیسه)

دې مشرانو ته وویل: تاسې خو پوهېږئ، نذیر احمدزی، رشید ایوبی او نور هغه مشران چې د څلي د جوړېدو پر ورځ او یا هم تر هغه دمخه یې تر ټولو زیاتې ژمنې کړې وې او دا قرارداد هم په شفاهي ډول هلته (پکتین ساختماني شرکت) ته ورکړل شوی، تاسې لار شئ، د لویې پکتیا، لوی ننگرهار او لوی کندهار له همغو مشرانو سره کېنئ، خوښه یې پر همدې نرخ یې همدې شرکت ته ورکوي، ارزانه کوي یې، قیمتته کوي یې، بل شرکت ته یې ورکوي، تر دې دمه د شوي کار په مقابل کې د دې شرکت حسابونه پاکوي او بیا یې بل ته ورکوي او یا یې همده ته ورکوي، په لیکلي یا گړني ډول یې ورکوي، تاسو د پکتیا مشران یاست، تاسې خپله فیصله وکړئ، زه یو فرهنگي سړی یم، نه انجنیر یم، نه تیکدار، نه د ساختماني شرکت انجنیر او نه مې هم سر پر دې موضوع خلاصېږي، زه به له منځه ووځم، تر اوسه چې څه پیسې ما له چا اخیستي او انجنیر ځلاند ته مې ورکړي، د هغو به حساب او کتاب ورکړم او نور به له منځه ووځم، هغه د چا خبره (ورغستلی له منځه وتلی).

دا مهال دوی ټولو وویل: نه هېڅ امکان نه لري، تاسو له پیله په دې کار کې شریک وئ، باید تر پایه یې ورسوئ، ځلاند زیاته کړه، نور خلک موږ چېرته پیدا کولای شو، که پیدا کولای مو شوای، نو بیا ولې تاته راتلو، د انجنیر ځلاند خبرې، له ماسره د هغه د تېرو ترڅو الفاظو د تبادلې له امله پر ما بښې نه لگېدې، خو څرنگه چې یوه ملي موضوع وه او همدلته په خپل منځ کې پاتې کېدله، نو د دا ډول خبرو زغم ته مې ځان تیاروه، تردې مخکې هم د څو میاشتو په بهیر کې کله چې به د څلي شاوخوا د موټرو گڼه گڼه شوه او لاره به یو مهال بنده شوه، یو چا به زنگ وواوه، یون صیب یې؟ هو! مهرباني وکړه، څنگه شو څلی دې؟ ما به ویل: جوړېږي، څه وخت جوړېږي؟ هره ورځ دلته لاره بنده وي، سره له دې

چې د څلي جوړښت نه یوازې لاره بنده کړې نه وه، بلکې اسانتیاوې یې هم رامنځته کړې وې، خو بیا هم عوامو داسې فکر کاوه چې د لارې هر ډول بندښت په څلي پورې تړلی دی، ځینو به تېلفون کې ویل، یو څلی نه شی جوړولای، خبرې مو اسمان غورځوي، هره ورځ تلوېزیون کې پرې غږېږئ! یوه ورځ یوه زنگ وواځه، سلام احترام نه و، وه وروره! څه وخت یې جوړوئ؟ دا څلی ملی مو؟ مور خو مو نور تر سپېرمو راوستو، زه هم لږ په فکر کې شوم، ما ویل وروره ستاسو معنوي او مالي مرستې ته معطل دی، کله چې هغه راورسېده، ژر به جوړ شي، نور یې خبرې ونه کړې او تېلفون یې بند کړ. داسې ډېر زنگونه راتلل، البته د دعاگانو او ملاتړ زنگونه هم بېشمېره وو، خو د غندنې او پېغور هغه هم په کې وو.

ما د پکتیا سپین ږیرو او مخورو ته وویل، د دې په خاطر چې مسله نوره له دغسې یو ناقانوني حالته راووځي، ښه به وي چې موږ له ساختماني شرکت سره یو لیکلی تړون ولرو، په دې تړون کې به د دواړو خواوو مکلفیتونه او وجایب څرگند وي. زمان او مکان به په کې قید وي. زه به د څلي د جوړونکو په استازۍ، حاضر دي که غایب، شته که نه شته، پیسې ورکوي که نه، لوی دي که واړه، ژمن دي که ناژمن، د هغوی په استازۍ تړون لاسلیک کړم. دا چې هغوی پیسې ورکوي که نه؟ زه یې له ځمکې کوم که له اسمانه، ځان خرڅوم که خپل کور او ځمکه، زه ساختماني شرکت ته مکلفیت لرم، زه د څلي د خاوند په توګه تړون لاسلیک کوم، نه د یوه درېیم ګرې په توګه، په مقابل کې انجنیر ځلاند دې د خپل ساختماني شرکت په استازۍ تړون لاسلیک کړي، د یوه قراردادي یا تېکه دار په توګه، نه د څلي یا د دې ودانۍ د مالک په توګه او که چېرې قراردادي هم د قراردادي په توګه وي او هم د مالک په توګه نو بیا خو باید پیسې هم خپله پیدا کړي او بل چا سره قرارداد ته څه اړتیا ده؟ په دې برخه کې

نیمه پېړۍ یون / نجات ځلی (د بیا جوړونې کیسه)

نور بحث هم وشو، خو انجنیر ځلاند په دې خوشاله و چې مدعي یې معلوم شي او دی له سرگردانی خلاص شي او ما هم په دې خاطر یو غټ



انجنیر رحمت الله ځلاند

مسولیت ته اوږه ورکړه چې نورې ټولې لارې بندې وې، ځلی مو باید جوړ کړی او دا فشار مو باید زغملای وای، هغه هم په داسې یو حالت کې چې هېچا هم مسولیت اخیستلو ته زړه نه ښه کاوه او نه د مالي امکاناتو د پیدا کېدو څرگند څرک لگېده. ما انجنیر ځلاند ته وویل چې زه ستا د ټولو پیسو ذمه وار یم، ته

نور د هېچا دروازه مه ټکوه، زه پوهېږم او ته، ته پوهېږې او زه، خو یو شرط همدا اوس لرم چې تاسو چې کوم قیمت وایئ، په هېڅ وجه د دې منلو ته تیار نه یم، دا نرخونه له اسمان سره خبرې کوي. سبا سهار به همدا مشران هم راشي، انجنیر دلاور توتاخېل هم، چې د دې ځلي ساختماني نقشه یې جوړه کړې او ټول لگښتونه یې سنجولي دي. ټولو موافقه وکړه، مازیگر مې انجنیر صیب دلاور ته زنگ وواکه، ما ویل سبا ضرور راشه او بل هغه نقشه او سنجش چې تاسو کړی و او انجنیر ځلاند ته مو ورکړی، هغه هم درسره شته که نه؟ که هغه هم ځان سره راوړې ښه به وي، ما وویل د نقشي سافټ کاپي او خپل کمپیوټر دې هم ځان سره راوړه، انجنیر دلاور چې یو پاک او مسلکي سړی دی او د اوبو برېښنا وزارت کې د نعمان د برېښنا د یوې سترې پروژې مسول هم دی، ماته یې وویل: هېڅ تشویش مه کوه، هر څه راسره دي، سبا سل په سلو کې درځم، سهار (۹) بجې به وې چې ټول ژوندون ټلوېزیون ته راغلل، د (۱۳۹۶ل) کال د (وري) (۲۲)مه نېټه وه، ټول سره کېناستو، ما وویل لومړی دې دواړه انجنیران

خپلو منځو کې حساب وکړي، بیا دې مور ته نتیجه ووايي، ما نو د شپې ناوخته د تړون یا قرارداد یوه ابتدایي خاکه هم تیاره کړې وه چې که



چېرې دوی توافق ته سره ورسېږي، چې هغه پخه او لاسلیک کړو. د انجنیر دلاور او ځلاند په قیمتونو کې یوه متر مکعب کې (۵۰) ډالره توپیر لیدل کېده، انجنیر دلاور ورته وویل: همدا اوس چې مور تاته کوم قیمت درکړی، دا د بازار له نرخه شل فیصده لوړ دی. زه په هېڅ وجه حاضر نه یم چې دا قیمت نور لوړ شي، زه خو لا وایم چې دا قیمت دې لس فیصده نور هم ټیټ

شي، بیا هم ته په کې لس فیصده گټه کوي، ډېره گټه مه کوه، دا قیمت مې د(ای، او، ام) او نړېوالو شرکتونو په نرخ درکړی، ظلم مه کوه، خو انجنیر ځلاند یې یوه خبره هم ونه منله، ویې ویل چې دې کې زه تاوان کوم، له گټې یې تېر خو تاوان مه رارسوه. انجنیر دلاور ورته وویل، که هر څو روپۍ دې تاوان وکړ، زه دې ذمه وار یم، که خط غواړې، خط درکوم، خو مه کوه، دومره جگ مه ځه، تر غرمې پورې دوی وډزوله، خو کومې نتیجې ته سره ونه رسېدل، خبره ډېره سره ترخه شوه، نه انجنیر دلاور خپل نرخ پورته کړ او نه هم ځلاند له خپل نرخه راکښته شو. د ځلاند جگ قیمت ټول (۱۱۰۰۰۰) ډالره شاوخوا و او د انجنیر دلاور لوړ نرخ (۷۵) زره ډالره وو، پوره توپیر په کې ښکارېده، غونډه ترخه او بې نتیجې پایته ورسېده. د غونډې په پای کې ما سپینزیرو ته وویل: ((د دې لپاره چې یوې دویمې لارې ته نږدې شو، نو ښه به وي چې سبا ته یو ځل

نیمه پېړۍ یون / نجات ځلی (د بیا جوړونې کیسه)

بیا غونډه وکړو. سبانی غونډې ته دې خیر انجنیر صیب دلاور نه راځي، ځکه دی له ځلاند سره توافق ته نه رسېږي او د ځلاند صیب نرخ هم ډېر لوړ دی، دا هم انصاف نه دی. نو ښه لاره به دا وي چې سبا ته انجنیر ځلاند هم یو مسلکي انجنیر او یو ټېکه دار راوړي او زه به هم یو ځیرک انجنیر او عملي ټېکه دار راپیدا کړم، زه، ځلاند او تاسې مشران به ورسره نه کېنو، هغوی به دا دواړه نرخونه ټول سره پرتله کړي، د حل لپاره به خپل نظر موږ ته وړاندې کړي، که معقول و، وبه یې منو او که نه بلې ورځې ته به یې پرېږدو)) ټولو وویل: بېخي سمه ده، پر همدې پرېکړه وشوه.

د حمل (۲۳)مه سهار لس بجې مو په ژوندون ټلوېزيون کې د غونډې یا



انجنیر محمد سالم

ناستې ژمنه وکړه، یوه ورځ مخکې مازیگر مې انجنیر دلاور ته زنگ وواکه چې تاسو خفه نه شئ، انجنیر ځلاند سره ستاسو واټن زیات و، ستا د زړه درد زه احساسوم، له یوې خوا پیسې نه شته، له بلې خوا قیمت دومره پورته لاړ شي، دا به څوک پوره کوي او بله خبره دا چې خلک به څه وايي چې

دومره لوړ قیمت حتماً خپله ورسره شریک یاست، هماغه کانه به وشي چې هندو سترې خدای ناراضه! انجنیر دلاور چې یو ډېر پاک انسان او د دې هېواد یو رښتینی بچی دی، ماته وویل: یون صیب! والله په بالله په سمت الله دا نرخ چې ما ورته ویلی، دې کې هم دی ډېره گټه کوي، خو دی دومره حریص دی چې ټولې پنځه گوتې په خولې منډي، ما ورته وویل چې ولې ظالمه! دومره ظلم مه کوه، ده ویل چې ته یې څه کوي د پښتنو پیسې دي، ټول پښتانه یې جوړوي، پرېږده چې ماته راشي. نو اوس تاته

وايم پام کوه چې تر دې نرخه ورته پورته نه شي، په ټول افغانستان کې تر دې لوړ نرخ نه شته. ما ويل ښه نظر دی، کونښن به وکړو. سهار (۹) بجې مې (انجنير سالم) ته چې زما خپلوان او له کوچنيوالي زما ملگری دی او اوس په ټولگتو وزارت کې يو لایق او فعال انجنير دی، زنگ ووايه. ما ويل عاجل مې په کار يې وخت لري؟ هغه وويل: ولې نه، ما ويل (لس) بجې ژوندون ته راشه، ټپکه دار نجيب الله ته مې هم زنگ ووايه، د هغه ټلېفون کار ونه کړ، نجيب ټپکه دار بيا هغه څوک دی چې د ژوندون ټلوېزيون ودانۍ يې جوړې کړې دي، د هغه ورور ارشاد ټپکه دار ته مې زنگ ووايه، هغه جلال اباد کې و او ويې ويل نجيب بهر ته تللی دی. په دې ډول بل ټپکه دار په عاجل ډول گوتو ته رانغی، لس بجې وې چې



انجنير نذير عظيمي

انجنير صيب سالم دفتر ته راغی، ورپسې د جنوبي قومونو د يووالي شورا مشر (نېک محمد ولسمل) او ورسره څو تنه نور مشران چې نومونه يې اوس زما په حافظه کې نه شته، دفتر ته راننوتل، ورپسې انجنير ځلانده او يو تن بل چې وروسته يې مور ته معرفي کړ (انجنير نذير عظيمي) راغلل. خبرې مو پيل کړې، ما ورته وويل چې له پروني ژمنې

سره سم انجنير سالم، زما له طرفه او انجنير عظيمي به د ځلانده له طرفه هغه بلې کوټې ته لاړ شي، د انجنير دلاور او انجنير ځلانده دواړو نرخونه به سره پرتله کړي. خدای او رسول ته به مخ او بنده ته به شا کړي، د هېچا پلوي به نه کوي، هر څه چې دې دواړو انجنيرانو فيصله وکړه. هغه به ټولو خواوو ته د منلو وړ وي. ټولو همدا وړانديز ومانه، دا مو هم ورته وويل

نیمه پېړۍ یون / نجات څلی (د بیا جوړونې کیسه)

چې په تېر سنجش کې که کوم شی ضروري یا نا ضروري وي، په هغو کې هم کمۍ، زیاتۍ او سمون راوړلای شی! دوی دواړه لاپل، نږدې یو ساعت سره ناست وو، بېرته راغلل، خپل یادښتونه یې په لاس کې وو. انجنیر ځلاند ته یې وویل، ستاسو نرخونه ډېر لوړ دي، هغوی ورته هر یو د خپلو خپلو پروژو نرخونه او مثالونه ورکړل. خو بیا هم په دې خاطر چې دا څلی دی او تاریخي څلی دی باید تر ټولو په ښه کیفیت جوړ شي، نو کېدی شي په ځینو برخو کې یو څه تر معمولي نرخ پورته شي، خو هغه نرخ چې تاسو یې غواړئ، هغه ډېر لوړ دی، د انجنیر ځلاند او انجنیر دلاور په نرخونو کې په یوه متر مکعب کانکرېټ کې پنځوس ډالره توپیر و، دوی (۳۰) ډالره د ځلاند له نرخه کم کړل او (۲۰) ډالره یې د دلاور له نرخه ورزیات کړل، یوه څاه، یو بل دایروي استنادي دېوال او برېښنارسونه چې په تېر نالاسلیک شوي تړون کې نه وو، هغه یې هم په دې نوي تړون کې زیات کړل، سافټ کاپي یې ځلاند سره په کمپیوټر کې وه، هغه مو په کې اصلاح کړل، متن مو دوه ځله تر چاپ وروسته چک کړ او کله چې باوري شولو، نو بیا مو په پښتو ژبه له لیکل شوي تړون سره ضمیمه کړ او په دې ډول یو تړون لاسلیک شو، دا تړون په دې ډول دی:

د پکتین ساختماني شرکت او د نجات څلي د جوړوونکو تر منځ تړون

دواړه لوري د تړون مسؤلي خواوې گڼل کېږي او خپل خپل مکلفیتونه لري:

الف- د ساختماني شرکت مکلفیتونه:

۱- ساختماني شرکت مکلف دی چې له تړون سره سم په ورکړل شوې نقشه او اړوند جدول کې چې په مجموعي ډول (۸) مادې لري، ټولې غوښتنې

په پام کې ونیسي .

۲- د کار کیفیت په اعلی درجه مراعت او تضمین کړي .

۳- د دې تړون له نېټې سره سم د دوو میاشتو په بهیر کې ټولې ساختماني چارې بشپړې کړي .

۴- ځینې هغه واړه، جزیي او فرعي مسایل چې په تړون کې یې یادونه نه ده راغلې، خو د څلي اړوند ضرورتونه دي، لکه څلي ته د برېښنا رسونه او ځینې نور مسایل، هم د تړون یوه برخه وگڼي او هغه عملي کړي .

۵- د څلي تر بشپړېدو او اړوندو مسولینو ته تر تسلیمې پورې د څلي فزیکي امنیت د امنیتي ارگانونو په مرسته خوندي کړي .

ب- د جوړوونکو مکلفیتونه:

۱- جوړوونکي به د کار له تداوم سره سم وخت پر وخت ساختماني شرکت ته پیسې ورکوي .

۲- د کار د کیفیت د تثبیت او څارنې لپاره به خپل څارونکی هیئت ورلېږي .

۳- که چېرې په تړون کې پر لیکل شویو مندرجاتو سربېره پر هغو ساختماني چارو چې د څلي لپاره یې اړتیا احساسېږي، نور لگښت راځي او ساختماني شرکت هم مخکې تر مخکې د هغوی یادونه کړې وي، د فني هیئت تر تثبیت وروسته به د هغو لگښت پرې کوي .

۴- جوړوونکی لوری مکلف دی چې د څلي د جوړېدو او اکمال په باب د جوړوونکي له خوا د فني هیئت او ساختماني شرکت د تخنیکي ټیم تر گډې فیصلې وروسته د (۲۰) ورځو په بهیر کې د ساختماني چارو پاتې پیسې چې په سلو کې تر (۳۰) سلنې کمې اټکل کېږي، په بشپړ ډول

نیمه پېړۍ یون / نجات څلی (د بیا جوړونې کیسه)

ورکړي او څلی له ساختماني شرکت څخه تسلیم شي .

یادښت: ټول اختلافي مسایل د جوړوونکو او ساختماني شرکت د مسوله خواوو او همدارنگه د ناپېيلي تخنیکي، فني او مسلکي هیئت له خوا چې دواړو خواوو ته د منلو وړ وي، حلېږي. د څلي د لارښه والي، ښکلا او ښې جوړونې په خاطر، نوي نظرونه او یا ضمني زیاتونې، کمونې او وړاندیزونه د دواړو خواوو په توافق ترسره کېږي.

دواړه لوري ژمن دي چې د څلي په چارو کې د نامسوله خلکو د ناسمو نظرونو او لاسوهنو مخه ونیسي. د ننگونو او ستونزو پرمهال یو بل سره اړیکي ټینګ کړي. دا تړون یوازې د څلي ساختماني جوړښت رانغاړي، د څلي ښکلاييزه برخه به د یوه ځانگړي تړون له لارې وروسته بشپړېږي.

په درناوي

د څلي د جوړوونکو په استازی د پکتین ساختماني شرکت په استازی

انجنیر ځلانده

پوهاند محمد اسمعیل یون

دنیان خلی دستاویزی چارٹرون

Paktin construction company

Monar BcQ

20/05/20

S/No	ACTIVITIES	Unit	Quantity	unit cost	total cost	Remarks
1	EARTH WORKS					
1.1	Excavations (any type of soil) :	m ³	283.5	15	4,252.50	
1.2	Asphalt cutting & Removal from site	m ²	40	15	600.00	
1.3	PCC under Foundation	m ²	12.15	140	1,701.00	
1.4	Back fill and compaction of subgrade and internal walls and foundations: excavation, compacting, removal of excess materials from site with all related activities.	m ³	115	15	1,725.00	
1.6	Back fill Gravel under floor	m ³	25	20	500.00	
1.7	Supply of filling materials, execution, compacting, removal of excess materials from site with all related activities.	m ³	25	20	500.00	
2	CONCRETE WORKS					
2.1	Reinforced concrete for foundations (28 MPa): Concrete, reinforcement, shuttering with all related activities.	m ³	138.6	220	30,492.00	
2.2	Concrete reinforcement, slabbing for (28 MPa): Concrete, reinforcement, shuttering with all related activities.	m ³	26	220	5,800.00	
2.3	Reinforced concrete for wall and column (28 MPa): Concrete, reinforcement, shuttering, concrete curing with all related activities.	m ³	98	330	32,340.00	
3	Metal works					
3.1	Star	Mt	28	70	1,960.00	
3.2	4 anchor bolt with 20 cm dia thick 10mm	No	24	100	2,400.00	
4	Electrical works					
5	Water Work					
5.2	water well with PVC pipes submersible pump (sash 1"	LS	1	1800	1,800.00	
5.2	PVC conduit	Mt	150	20	3,000.00	
6	FINISHING WORKS					
7	Extra Reinforced concrete for around this Tower (28 MPa)	M3	11	150	1,650.00	
8	Extra Reinforced concrete for Tower (28 MPa)	M3	20	20	400.00	
	TOTAL				\$ 88,900.50	

نیمه پیری یون / نجات خلی (د بیا جوړونې کیسه)

۲۵

۱۳۹۶ ل ل ۱۱ م ۲۳

د پکتین ساختماني شرکت او د نجات خلی

د جوړوونکو تر منځ تړون

دواړه لورې د تړون مسؤلي خواوې گڼل کېږي او خپل خپل مکلفيتونه لري:

الف - د ساختماني شرکت مکلفيتونه:

- ۱- ساختماني شرکت مکلف دی چې له تړون سره سم په ورکړل شوي نقشه او اړوند جدول کې چې په مجموعي ډول (۸) مادي لري، ټولې غوښتنې په پام کې ونيسي.
- ۲- د کار کيفيت په اعلي درجه مراعت او تضمين کړي.
- ۳- ددې تړون له نېټې سره سم د دوو مياشتو په بهير کې ټولې ساختماني چارې بشپړې کړي.
- ۴- ځينې هغه واره، جزې او فرعي مسايل چې په تړون کې يې يادونه نه ده راغلې، خو د خلي اړوند ضرورتونه دي، لکه خلي ته د برېښا رسونه او ځينې نور مسايل، هم د تړون يوه برخه وگڼي او هغه عملي کړي.
- ۵- د خلي تر بشپړېدو او اړوندو مسوليتو ته تر تسليمې پورې د خلي فريکي امنيت د امنيتي ارگانونو په مرسته خوندي کړي.

ب- د جوړوونکو مکلفيتونه:

- ۱- جوړوونکي به د کار له نډاو سره سم وخت پر وخت ساختماني شرکت ته پيسې ورکوي.
- ۲- د کار د کيفيت د تثبيت او څارنې لپاره به خپل څارونکي هيئت وړلېږي.
- ۳- که چېرې په تړون کې پر ليکل شويو مندرجاتو سربېره پر هغو ساختماني چارو چې د خلي لپاره يې اړتيا احساسېږي، نور لگښت راخلي او ساختماني شرکت هم محکې تر محکې د هغوی يادونه کړې وي، د فني هيئت تر نښت وروسته به د هغو لگښت پرې کړي.
- ۴- جوړوونکي لورې مکلف دي چې د خلي د جوړېدو او اکمال په باب د جوړوونکي له خوا د فني هيئت او ساختماني شرکت د تخنيکي ټيم تر کډې فيضي وروسته د (۲۰) ورځو په بهير کې د ساختماني چارو پاتې پيسې چې په سلوکې تر (۳۰) سلې کې اټکل کېږي، په بشپړ ډول ورکړي او خلی له ساختماني شرکت څخه تسليم شي.

يادښت: ټول اختلافي مسايل د جوړوونکو او ساختماني شرکت د مسوله خواوو او همدارنگه د ناپېيلي تخنيکي، فني او مسلکي هيئت له خوا چې دواړو خواوو ته د منلو وړ وي، حلېږي. د خلي د لاسنه والي، ښکلا او ښې جوړونې په خاطر، نورې نظرونه او يا ضمني زياتونې، کمونې او وېژندښتونه د دواړو خواوو په توافق ترسره کېږي.

دواړه لورې ژمن دي چې د خلي په چارو کې د نامسوله حلکو د ناسمو نظرونو او لاسوهنو مخه ونيسي. د ښکونو او ستونزو پر مهال يو بل سره اړيکي ټينگ کړي. دا تړون يوازې د خلي ساختماني جوړښت رانغاړي، د خلي ښکلايزه برخه به د يوه ځانگړي تړون له لارې وروسته بشپړېږي.

په درناوي

د پکتین ساختماني شرکت په استازي

د خلي د جوړوونکو په استازي

پوهاند محمد اسماعيل یون

د ضلوعی دوسونز مردود
 سکور د شاه عدل د ټاکنو
 منځت مېر نوښت

نیمه پیری یون / نجات خلی (د بیا جوړونې کیسه)

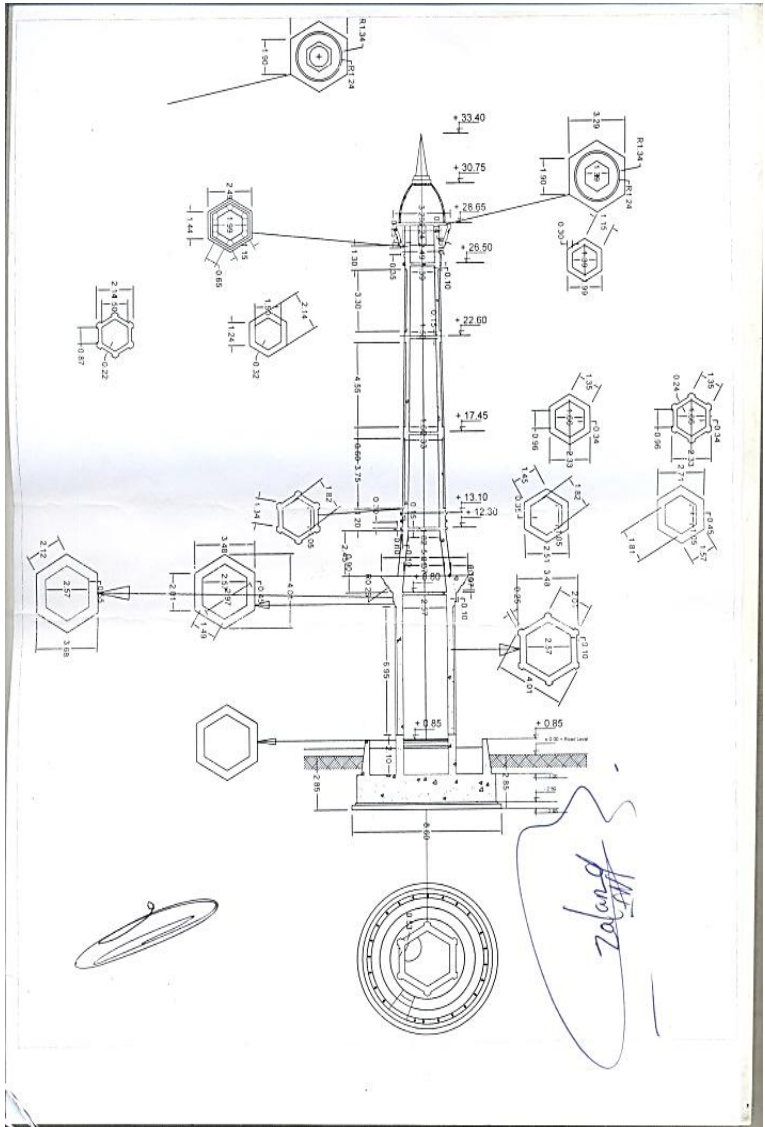

نیمه پېړۍ یون / نجات څلی (د بیا جوړونې کیسه)

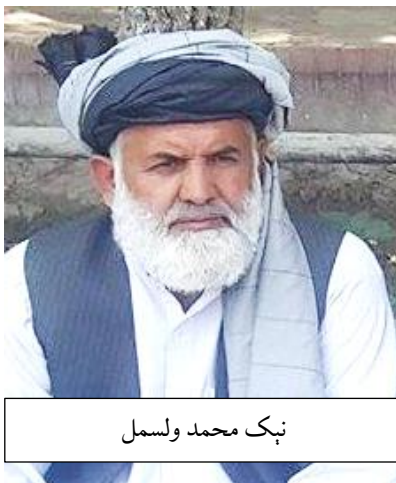

نېک محمد ولسمل

دا تړون د څلي جوړونکو په استازۍ ما (یون)، د ساختماني شرکت په استازۍ (انجنیر ځلاند) او د شاهد په توګه د جنوبي قومونو د یووالي شورا مشر (نېک محمد ولسمل) لاسلیک کړ، خبره خلاصه شوه، دعا مو وکړه، لس زره ډالر چې ماته ګلاب منگل راکړي وو، همغه

مې ورتسليم کړل، لاسلیک مې ترې واخیست، بیا د څلي پر لوري لاړو. خبريال مو هم ځان سره بوت، دا مهال ځينو لیکوالو له هغې جملې څخه (عطاء الله خان حیران) د څلي هغه تصویر چې په سکواتر په ځینو برخو کې کنډو کنډو شوی و، لکه له ونې چې پوټکی واړوې، هم فیسبوک ته پورته کړی و او لیکلي یې وو چې دا د څلي کیسه څنګه شوه؟ زه او انجنیر ځلاند دواړه څلي ته لاړو، مرکې مو وکړې چې دهوا د خرابۍ او په نقشه کې د یو څه ادلون بدلون له امله د څلي چارې یو څه ټکنې شوې وې، دادی یو ځل بیا پیل شوې او په راتلونکو دوه-درېو میاشتو کې به یې ساختماني چارې بشپړې شي. دې سره د څلي په باب اکثره تشویشونه، وسوسې او ناسم گومانونه ختم شول. کارونه هم روان شول او زه یو ځل بیا د پیسو پیدا کولو په لټه کې شوم. لومړی د هغو کسانو په لټه کې شوم چې د لویې غونډې پر ورځ یې خبرې کړې وې او د زیاتې مرستې ژمنه یې کړې وه. حاجي نذیر احمدزي څخه مې نوره هیله نه لرله، د حاجي فضل کریم فضل کیسه خو مې وکړه، مشرقي شورا ته مې احوال ورولبږه

چې لږ تر لږه (پنځه زره ډالره) مرسته به راټولوی، خو د هو او نه ځواب یې تر ننه رانغی، ضیاء الحق امرخېل ته مې وویل چې د څلي لپاره مې له سره تړون وکړ، ټوله کیسه مې ورته بیان کړه، هغه لومړی افسوس څرگند کړ، بیا یې وویل: څه وکړم څومره بار پر ما اچوې؟ زما اقتصادي حالت خو هم درته معلوم دی، ما وویل تاسو چې یوه افغانی مرسته هم وکړئ، مور



ضیاء الحق امرخېل

ته په زرو افغانیو منظور ده، ته ځکه مرسته وکړه چې ماته پلمه برابره شي، له نورو څخه یې بیا زه په زور او یا رضا اخلم. امرخېل صیب وویل: (یو لک افغانی). ورکړم بس دي؟ ما وویل ستا یو لک په سل لکو منظوري دي، هغه وویل: یو سبا وخت راکړه، بل سبا به درورسېږي. امرخېل صیب خپله ژمنه پوره کړه، د ملي ثبات ټولني

غږي (ادم خان سیرت) چې زه ورته (سړی خان لیدلوری) وایم، یوه ورځ ناوخته ماته پیسې راوړې. سم لاسي مې انجنیر ځلاند ته ټلېفون وکړ، د (یو نیم زر ډالرو) لاسلیک مې ترې واخیست، هغه وخت دا پیسې یو نیم زر ډالره کېدل. له امرخېل صیب څخه مې مننه وکړه او زړه مې ورته دعا وکړه.

ډاکټر زلمي احمدزي ته مې درې ځله ټلېفون وکړ، ما ویل خپله به هم په کې ونډه واخلي، خو اصلي خبره داده چې (تره) ته به زنگ ووهي چې هغه له مسکو څخه پیسې راولېږي، ځکه د څلي د غوندې پر ورځ خو اصلي ویناوال دی و، له (تره) څخه مې هدف د جمهور رییس (اشرف

نیمه پېړۍ یون / نجات ځلی (د بیا جوړونې کیسه)

غني) تره (قیوم کوچی) دی چې اوس په مسکو کې د افغانستان سفیر دی. ډاکټر زلمی احمدزی چې په ډوډۍ ماری او پښتونولۍ کې نامي دی، خپله مرسته یې نه تائید او نه هم رد کړه، خو د تره په باب یې وویل: ((هغه ته به زنگ ووهم خو فکر نه کوم چې پیسې ترې بود شي، ځکه په دې سن او سال کې چې څوک وي له پیسو سره ډېره مینه لري، (تره) هم همداسې دی)) تر پایه نه د ډاکټر زلمی او نه هم د (تره) د مرستې درک ولگېد. حمید الله فاروقي پسې درې ځله پوهنتون ته ورغلم، دوه ځله مې گیر ته رانغی، درېیم ځل مې د مورنۍ ژبې د نمائندې په غونډه کې ولید، د ځلي لپاره د مرستې په باب مې ورته وویل، ده وویل: ((بیا به سره کېنو)) څه موده وروسته هغه په یوه انفجار کې ټپي شو، بهر ته لاړ او په دې ډول ترې د مرستې هیله پرې شوه. بیدار ځای ته مې څو ځله وویل، یو ځل ژوندون ټلوېزیون ته د مرکې لپاره راغلی و، نږدې نیم ساعت ورسره په ټلوېزیون کې وگرځېدم، لومړی مې د منار په پرانیسته غونډه کې د درجن درجن ډولیانو د راوستلو له امله مننه ترې وکړه، بیا مې ورته وویل چې دا دویم گام هم پورته کړه او ځلي سره ډېره نه یوازې (دوه زره ډالره) مرسته وکړه، هغه وویل: ((والله زه اوس ډېر غریب شوی یم، د یوې روپۍ وس هم نه لرم)) له ده څخه مې هم هیله قطع شوه. حلیم فدایي ته، چې دا مهال د لوگر والي دی، هغه ته مې هم څو ځله زنگ وواژه، ما ویل ځلي سره مرسته وکړه، ځان به یې په خندا تېراوه، ما ورته وویل: داسې خو هم نه کېږي چې ځلي به مور جوړوو او ولایتونه به تاسو کوئ، ما وویل دوه زره ډالره مرسته به وکړې، بیا به یې وویل چې دغه پنجشنبه درځم او دا بله پنجشنبه درځم، مرسته راوړم، خو تر دې دمه نه هغه پنجشنبه راغله او نه هم حلیم فدایي. حکم خان حبیبی (د خوست والي) ته مې زنگ وواژه او له منار سره د مرستې یادونه مې ورته وکړه،

هغه په خدا خدا وویل: ((یون صیب ته زموږ د ټولو مشر یې، ته چې هر څومره بار پر ما کېږدې، پورته کوم یې، خو زه ډېر خوار والي یم، د نورو



شېر علي خان شېر

په شان نه یم چې هر څه یې په لاس کې دي، خو بیا هم خپله ونډه اخلم.)) د کونړي والي (کلیمزي صیب) هم ورته ژمنه وکړه، رښتیا خبره داده چې زه دومره په نورو کارونو کې مصروف شوم چې د دوی مرسته مې بیا تعقیب نه کړای شوه او دوی هم داسې سخاوت ونه کړ چې په خپله یې رالېږلې وای. د هلمند

والي (حیات الله حیات)، قدرت الله سهاک، احسان الله کاموال، غلام نبی فراهي، عمر ننگیالی، نادر خان کټوازی او ځینې نور راڅخه همداسې پاتې شول، د همایون همایون پیدا کول مشکل و، زمرک پادخوابي یو ځل وعده خلافي وکړه، غونډه یې جوړه نه کړای شوه، بیا مې ورته ونه ویل. جرمنې کې زما یو نږدې دوست (شېرعلي خان شېر) ته مې زنگ وواکه چې (اصغر خېل منگل) ته که ووايي چې یو څه مرسته راټوله کړي، هغه ته اصغر خېل منگل منفي ځواب ورکړی و، ویلي یې وو چې زما اقتصاد خراب دی او نور څوک مرسته نه کوي. خپله شېر علي خان شېر چې وخت پر وخت یې له بېلابېلو افغانانو سره مرسته کړې، خپله مرسته (یو زر یورو) راولېږله او ویې ویل چې دغه مې اوس له وسه پوره وه، بناغلي غلام محمد کاموال ته چې مخکې یې پنځه سوه ډالره مرسته کړې وه، پنځه سوه ډالر نور راولېږل، احدي صاحب ته مې نامستقیم احوال

نیمه پېړۍ یون / نجات څلی (د بیا جوړونې کیسه)

ورلېزلی و، خو بېرته یې پر احوال پوه نه شوم. نبي مصداق چې اصلاً د پکتیا اوسېدونکی او فعلاً د جمهور رییس د رسنیزو چارو یو مشاور دی او څو ځله یې ماته د دې څلي یادونه کړې وه او دا یې هم ویلي چې د ده د کورنۍ مشرانو هم د سقاوي اړو دوړو په له منځه وړلو کې نقش لوبولی او د نادر خان له خوا ورته د بهادری سند یا فرمان هم ورکړل شوی، د څلي د بیا جوړونې یې ډېره یادونه کوله، هغه ته مې زنگ وواکه چې باید په څلي کې مرسته وکړي، هغه ته مې وویل چې (دوه زره ډالره) به پیدا کوي، هغه وویل زما معاش خو تاسو ته معلوم دی چې دومره نه دی، زه به یې له کومه کړم؟ ما ویل له خپل ټولنیز، سیاسي، فرهنګي او اخلاقي نفوذ څخه گټه پورته کړه، له بل چا یې واخله، بل څوک چې وس یې لري هغه تشویق کړه، هغه وویل زه به نو څوک تشویق کړم، خو بیا به هم خپل کوبنس وکړم، ما زړه کې وویل د جمهور رییس یو مشاور چې په خپل ټول توان سره د یو ملي ارزښت لپاره دوه زره ډالر نه شي پیدا کولای، نو هغه به دا ټول مملکت څنگه اباد کړي؟ لنډه دا چې مصداق صیب ته مې وویل: له هرې وجې چې وي، دا پیسې غواړم او ټولو پسې مې همداسې



نبي مصداق

لیکلي دي، شل-پنځه ویش وړځې وروسته مصداق صیب ټلوېزیون ته راغی، د خپلې کورنۍ د یو مشر د بهادری فرمان، چې نادر خان ورکړی و، هغه هم ورسره و، ماته یې وویل چې تاسو د څلي لپاره د مرستې ویلي وو، ما چې هر څومره هڅه وکړه چا تر (پنځه سوه) څخه زیات وس نه درلود، نو زه پر دې بریالی نه

شوم چې له چا څخه مرسته راټوله کړم، زه خپل دین ادا کوم، چېب ته یې لاس کړ، خپله بخشکی یې راوویسته، (سل ډالره) یې ترې راوویستل ویې ویل، تاسو (دوه سوه ډالره) راته ویلي وو، سل نور چا رانه کړل او دا دی ما خپل سل راوړل. له هغو نورو (پنځه سوو) څخه یې هم هدف (پنځه سوه افغانۍ) و، نه پنځه سوه ډالر، چې دی یې په پیدا کولو کې پاتې راغلی و، زه هک پک حیران شوم او په دفتر کې نور هغه ملگري چې یو په کې هم د پکتیا ولایت د زرمتم ولسوالۍ اوسېدونکی او د ملي تحریک غړی (څړبن هدایي) و، ټول حیران شولو. ما مصداق صیب ته وویل چې درسره یې کړه په کار به دې شي، ستاسو له مرستې ډېره مننه، په دې پیسو نه څلی جوړېږي او که په دې مزله مور روان شو، نو سلو کلو کې هم هدف ته نه رسېږو، د هغه سل ډالره مې بېرته مسترد کړل، خو دی تر اخره هم پوه نه شو چې ما ورته د څومره مرستې د راجلبولو ویلي وو، مصداق صیب اسناد ماته راکړل پر دې وخت یو ټلېفون ورته راغی او بیا لاړ. څړبن هدایي ماته وویل: ما ویل مصداق صیب خو ډېر غټ سړی دی، دی به اوس یو بڼډل راوباسي او وبه وایي چې نورې درته له نورو څخه اخلم، رایه مه وهه، دا خو لا هیله لري چې په څلي کې یې د کورنۍ د مشرانو یادونه هم وشي، هی هی افسوس د دې وطن پر حال، زه والله د ده پر ځای وشرمېدم. دا مهال ماته سوچ پیدا شو، یو څوک چې د جمهور رییس د رسنیزو یا فرهنګي چارو مشاور وي، د هغه طاقت او زور دومره وي، نو د نورو خلکو به څه حال وي؟ د مصداق صیب د کورنۍ د یو تن مشر د بهادری او یا رتبې سند به دلته ځکه راوړم چې هغه مرحوم له نن څخه نږدې (۷۸) کاله وړاندې د افغانستان لپاره توره وهلې وه، خو دا چې نن مور کې د هغو د ځلولو وس نه شته دا نو زموږ گناه ده. څلي کې د ټولو خلکو یادونه ممکنه نه ده، نو ښه ده چې دلته یې یادونه وشي او د

نیمه پېړۍ یون / نجات څلی (د بیا جوړونې کیسه)

هغه یاد تازه کړو:

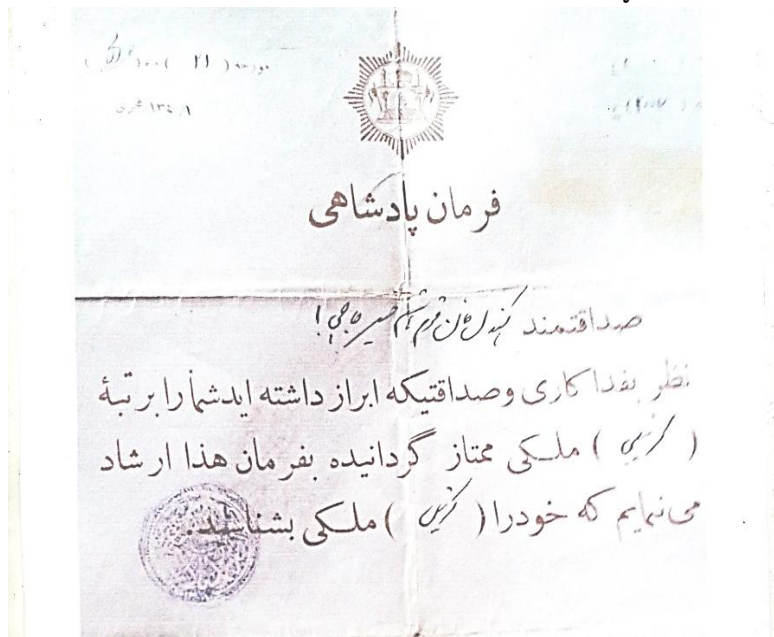

د مرستې راټولولو په همدې کړلېږن بهیر کې وو چې کمال ناصر اصولي صیب راته زنگ ووايه، ما ورته وويل اصولي صیب چېرته یې؟ زما خو دې په ډېرو د تېلفونونو زړه راشین کړ، هغه وويل: ((یو تېلفون مې بند دی او دا اوس چې مې درته زنگ ووايه، دا دایمي فعال دی، خو زه دا ډېره موده وشوه بهر کې وم، هغه د څلي له جنجاله خبر شوم، نو ځکه مې درته زنگ ووايه، وېې ويل هغه ځلانده دی که څه نومېږي، هغه دا څلي وړانوه؟)) ما وويل، دغسې گواښ یې کړی و، خو اوس زه مجبور شوم، د حمل میاشتي په وروستیو کې ورسره یو لیکلی قرارداد وکړم، ده وويل: ((دی څه کاره دی او قرارداد ورسره چا کړی؟)) ما ورته ټوله کیسه بیان کړه او ورته مې وويل چې وروستی لیکلی تړون مې ورسره د مجبوریت له امله کړی، ده وويل جنرال رازق ته ما ويلي وو، هغه پیسې رااستولي که

نه؟ ما وویل ټولې رارسېدلې او ساختماني شرکت ته مې ورسولې دي، خدای شته اصولي صیب د ساختماني شرکت پر مسول سخت په قهر و، ویل یې زه به ورسره گورم، بیا ما اصولي صیب ته وویل: که تاسو غواړئ له سره ورسره قرارداد وکړئ، هم سمه ده زه به د قرارداد کاپي دروړم، هغه ویل نه څه چې تاسو ورسره منلي، همغه سمه ده، زموږ د تائید وړ ده، ته زموږ عام او تام نماینده یې، ښه اوس دا راته ووايه چې څه وکړو؟ ما وویل ټول هغه کسان چې د څلي پر ورځ تر ټولو ډېر زیات مطرح وو، هغه مخکښ کسان به ستاسو په ځای او یا هم په ژوندون ټلوېزیون کې سره کېنو او پاتې کارونه به تعقیب کړو. ده وویل: بېخي مو خوښه ده، زه درته بیا ټلېفون کوم، درې څلور ورځې لا وتې نه وې چې اصولي صیب ټلېفون وکړ او ویې ویل: یون صیب! همدا اوس نذیر احمدزي صیب سره ناست یم، د څلي په باب مې ورسره خبرې وکړې، راځئ چې دا مسله بېخي حل کړو، ما ویل د احمدزي صیب کور ته خو زه نه ورځم، هغه سره خو ما خبره خلاصه کړې، څو چې د پښتنو جرگې ته راسره کېنې، نه ورځم، هغه وویل: احمدزي صیب وايي چې زه ورځم ټلوېزیون ته، ما ویل نه دلته زما خپل ځای دی، که خبره تروه شي، ښه به نه وي، ده وویل خیر دی زما کور کې به سره کېنو، راتلونکې جمعه غرمه زما کور، صحیح ده؟ ما وویل سمه ده. ده وویل احمدزي صیب به هم هملته راشي، ټینګه وعده یې ده. د جمعې ورځې څه کم دولس بجې په خوشال مېنه کې زه له دوه درېو تنو نورو ملگرو سره د اصولي صیب کور ته ورغلم، څو نور مېلمانه هم وو. اصولي صیب ته مې ټول داستان او خپلې گیلې مانې له سره بیان کړې، هغه وویل: وروره له تکلیفونو دې مننه، خو اوس به خپله کارونه سره منظموو، پیسو ته تشویش مه کوه، هغه به پیدا شي، چورت ورته مه خټه کوه. ما وویل لست مې برابر کړی، د همدغه

نیمه پېړۍ یون / نجات ځلی (د بیا جوړونې کیسه)

لست مطابق چې پر مخ لاړ شو، هم کارونه ښه کېږي، راضیې منگل خور ته مې تېلفون کړی و، هغې خپله ژمنه کړې، اصولي وویل، هغې ته به زه همدا اوس زنگ ووهم، هغې ته یې تېلفون وکړ، هغې د خپل ډرېور په لاس (درې زره ډالر) راولېږل.

احمدزي صیب ته منتظر شو، خو یو ځل بیا یې وعده ماته کړه، ما اصولي صیب ته وویل، وعده وکړي او بیا یې درک نه لگي، داسې وعده یې ما



د ولسي جرگې غړې راضیه منگل

سره ډېرې کړې دي. اصولي صیب غرمې ډوډۍ تیاره کړې وه، نور مېلمانان هم وو، له خوست څخه څو تنه نور مېلمانان هم وو، یو هم په کې د خلقیانو د حاکمیت پر مهال والي و، خو غلام یې نه وه کړی او رشوت یې نه و اخیستی، د اوسنیو حالاتو او واکمنو خلاف، شخصیت یې درلود، له هغه سره مو هم تود

سیاسي مجلس وکړ او پر اوسنیو حالاتو ښه ډېر وغږېدو، د دواړو پرتلنه مو هم وکړه. اصولي صیب ته مې ځینې وکیلان چې ما په لست کې په پام کې نیولي وو، په ښه کړل، هغه یې مسولیت واخیست او ویې ویل چې ضرور یې پیدا کوم او مرسته پرې کوم، اوونۍ - دوه وروسته مې یو ځل بیا اصولي صیب ته زنگ وواژه، ویې ویل تر اوسه مې یو هم گیر ته نه دی راغلی، ما ورته وویل خپل ځان دې له یاده ونه وځي، هغه وخنډل، موږ خو یو، ودرېره چې اول دا نور گیر کړو، ما و تاته خو راپرغاړه ده. څو ورځې وروسته زما مېرمن (ارین یون) یو شمېر وکیلانو ته په ژوندون

ټلوېزيون کې يوه مېلمستيا کړې وه، اصولي صيب هم دې مېلمستيا ته رابلل شوی و، د ملي دفاع نوماند وزير بناغلی (طارق شاه بهرامي) هم له وکيلانو سره د ليدو هيله لرله چې دې غونډې ته راشي، ځکه دا داسې يو محفل و چې ده کولای شول، ځينو وکيلانو سره له نږدې وگوري، ځکه ټاکل شوې وه، هغه په همدې شپو ورځو کې ولسي جرگې ته د رايې اخيستني په خاطر وروپېژني. پر وکيلانو سربېره د (حميدالله خيبر) په گډون د هېواد يو شمېر نورو مخورو، ټولنيزو، سياسي او علمي شخصيتونو هم په دې غونډه کې گډون درلود، غونډه يا مېلمستيا اصلاً د ماښام تر اوو بجو وروسته وه، ما لا دمخه اصولي صيب ته زنگ وهلی و چې دی تر نورو وکيلانو ساعت دوه دمخه راشي، هم به له ټلوېزيون سره ځانگړې مرکه وکړي او هم به د څلي په باب سره وغږېږو، اصولي صيب څه کم څلور بجې ټلوېزيون ته راغی، دا مهال نو ما رحمت الله ځلاند ته هم احوال ورکړی و چې اصولي صيب هم راځي، ته هم راشه چې د څلي د مشکلاتو



د ولسي جرگې غړی کمال ناصر اصولي

په باب ورسره يو ځل بيا خبرې وکړو. دوی مې يو بل ته معرفي کړل، که څه هم اصولي صيب خو پېژندگلوی ته اړتيا نه درلوده، خو ځلاند مې ورته معرفي کړ چې دی د څلي قراردادي دی، اصولي صيب دا مهال ورته وويل: ((بشه

همدا ته وې چې څلی دې ښکته؟)) هغه ورته وويل: ((هو موږ چې تاسې غونډې مشران لرو، خود مې ښکته)) اصولي ورته وويل، دا ستا شخصي و؟

نیمه پېړۍ یون / نجات ځلی (د بیا جوړونې کیسه)

په خپلو پیسو دې جوړ کړی و؟ هغه ورته وویل زه تا بېخي په رسمیت نه پېژنم، ما سره یون صیب قرارداد کړی، زه پوهېږم، یون صیب، ته لا په کې څوک یې؟ په والله چې د ځلي تر غونډې وروسته مې دا لومړی ځل دی چې گورم دې، څه خپل کار دې کوه، دوی دواړه سره دومره گرم شول چې د کلمو تسلسل نور خطا شو او هغه الفاظ یې یو بل ته سره وکارول چې دلته د کاغذ پر مخ د لیکلو وړ نه دي، اصولي صیب انجنیر ځلاند نه پېژنده چې تر دویمې خبرې وروسته له نورمال حالت څخه وځي، څرنگه چې ما ورسره دا څو میاشتې سرو کار و، نو د الفاظو کراهت او لغوي زېرمه یې راته معلومه وه، کونښنې مې وکړ چې دواړه سره ساړه کړم، خبره یو څه ارامه شوه، اصولي صیب لست راواخیست او په مسلسل ډول یې هر یو ته زنگونه ووهل، هغوی هم ورسره په متواتر ډول ژمنې وکړې، دا مهال نو موږ قراردادي ته نږدې (۴۷۰۰۰) ډالر وررسولي وو. اصولي صیب سره چې کومو کسانو ژمنې وکړې، دا پیسې تقریباً پوره شوې، اصولي صیب وویل، واخله دا دې ځلي، ما ورته وخنډل، ما وویل د کاغذ پر مخ د دې ځلي پیسې څو ځله پوره شوي، خو عملي ډگر داسې نه دی، ده وویل، دغه دی ستا په مخ کې یې راسره ژمنې وکړې، دا خلک دومره یې وعدې دي؟ ما ویل وروسته وروسته درته معلومېږي. په لېست کې اکثره هغه کسان چې ما ورته په نښه کړي وو او یو څه نوي اشخاص هم په کې شامل وو.

ده وویل ته خپل یو تن ورپسې سر له سبا ورولبېره، زه به ورته همغه شېبه زنگ وهم او دی به ترې پیسې ترلاسه کوي. (څېړن هدایي) چې دا مهال هلته ناست و، ما ویل دی خپل موټر لري، دی به ورپسې گرځي، هغه وویل سمه ده، زه ورپسې ځم، خو اصولي صیب دې زما تر تگ دمخه هغه قانع او تیار کړي. دا مهال اصولي صیب انجنیر ځلاند ته وویل، ته خو هم

د پکتیا یې لاپې ماپې خو ډېرې وهې، ته خپله په کې خو مرسته کوي؟ هغه وویل، زه یې هم کوم، اوس مې هم کړې، اصولي صیب وویل، اوس موس پرېږده، ووايه چې خو مرسته کوي؟ هغه بیا وویل، کوم یې. ده ورته وویل، ولیکه (لس زره ډالره)، هغه وویل: نه ډېرې دي، اصولي بیا وویل ولیکه پنځه زره. ما پنځه زره ډالر د یادښت په همغه کتابچه کې ولیکل چې له انجنیر ځلاند څخه مې د پیسو د ورسېدنې لاسلیک اخیسته، اصولي وویل: لاسلیک یې کړه، ځلاند راغی لاسلیک یې وکړ. نور لنډ متن ما ولیکه، خو د (رسید) کلمه ده په کې ورزیاته کړه. (رسید) په دې مانا چې دا پیسې هم د قراردادي په جم کې محاسبه شوې.

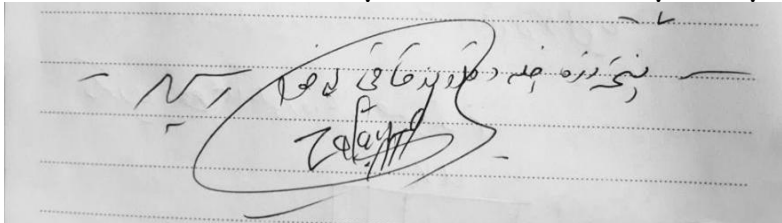

خو شېبې وروسته ما ځلاند ته وویل، گوره لاسلیک خو دې وکړ او اصولي صیب هم دا په رسېدلو پیسو کې حسابوي، فکر دې وي چې گوره زه بیا دا پیسې درېسې حسابوم، هغه په خندا شو، زه خو څه ساده نه یم، زما همغه کمک بس دی چې نرخ دې راباندې شپاړس زره ډالره ارزانه کړ، ما ویل ښه ته نو خدای وهلي په قربانۍ کې حسابوي، ما باندې اوس تور دی او انجنیر صیب دلاور وایي چې د (ای، او، ام) تر نرخه دې هم پورته ورکړی، ده وویل، انجنیر دلاور هسې چټیات وایي، هغه د څه شي انجنیر دی؟ ما وویل، خوښه دې خپله خو لاسلیک به دې نه کاوه، نورو شفاهي ژمنې کړې دي او تا دادی لاسلیک هم پسې وکړ. ځلاند په خپله مخه لاړ، اصولي د ټلوېزیون له مرکې تېر شو او د ټلوېزیون په انگر کې ان د ماښام تر لمانځه پورې چې نور مېلمانان رارسېدل، ده ټولو خلکو ته په بیا بیا

نیمه پېړۍ یون / نجات ځلی (د بیا جوړونې کیسه)

تېلفونونو تېره کړه. بیا یې راته وویل بېغمه مې کړې. ما چې په شفاهي ژمنو کې تر اصولي صیب زیاته تجربه لرله، ځان سره غلی شوم، ده ته مې وویل، کاشکې پخوا راغلی وای، دا مشکل چې دې په دومره اسانۍ حلولای شو، نو ولې پرې موږ دومره وکړېدلو؟ د شپې اته بجې ډوډۍ تیاره شوه، شل دوه ویش وکیلان او نور گڼ شمېر مخور شخصیتونه چې ټول شمېر یې نږدې سلو تنو ته رسېده راغلي وو، ډوډۍ خلاصه شوه، نوماند وزیر (طارق شاه بهرامي) هم ځینو وکیلانو ته ځان معرفي کړ، ځینو ورسره د مرستې او همکارۍ ژمنه هم وکړه. ما اصولي صیب ته وویل چې



الحاج مولوي تره خېل محمدي

اوس خو دلته ځینې وکیلان هم شته، ځلي سره د مرستې خبره وریاده کړه. مولوي صیب تره خېل محمدي هم ناست و، اصولي صیب ورته وویل، مولوي صیب! ځلي نه خو خبر یې چې د ټولو ځلي دی، اوس وایه څومره مرسته کوې؟ هغه وویل تابعدار یم، یو لک افغانۍ به درکړم، اصولي وویل، دوه لکه یې کړه، راضيې منگل هم وویل، یو لک

یې زما لپاره زیاتې کړه، تره خېل صیب وویل، څه چې تاسې وایئ، دا یې دوه لکه افغانۍ، سبا به یې زما سکرتر (یون صیب) ته راوړي، دې وخت کې مې اصولي صیب ته وویل چې (حمیدالله خیر) زما ملگری دی، هغه ما سره په ژوندون ټلوېزیون کې ډېر کومک کړی، زه ورته نه شم ویلای، هغه خرابات او مناجات سپړی دی، ورته یې ووايه، نوماند وزیر صاحب هم دلته دې مېز کې ناست و، حمید الله خیر ته مو غږ کړ، هغه هم راغی،

اول مې دوی ته معرفي کړ، د خیبر ټولنیز بنسټ مشر او گڼ شمېر علمي، ټولنیز او سیاسي خدمتونه یې کړي، د نعمان د الینگار دی، په قوم هم منگل دی، راضیې منگل ته مې وویل چې ستا قومي هم دی، اصولي صیب ورته وویل، خیبر جانه! څلي سره به کومک کوې او ښه ډېر کومک، پوهېرم چې پیسې هم ښې ډېرې لري. خیبر وویل، په سترگو! ووايه څومره مرسته وکړم؟ اصولي صیب ورته وویل، جگه مرسته جنرال رازق کړې؛ شل زره ډالره، ته به هم شل زره ډالره مرسته کوې، هغه وویل ومې کړه، سمه ده، اصولي ورته وویل، قول دی، هغه وویل هو قول دی، راضیې منگل وویل، بیا هم منگل، زنده باد منگل، اصولي صیب د کندهار وکیل (عمر ننگیالي) ته وویل چې مرسته وکړه، هغه هم وویل، زه به خپله مرسته یون صیب ته راولېرم، د شپې مېلمستیا په خیر تېره شوه، ټول وکیلان صاحبان او نور مېلمانه په خیر سره رخصت شول. مولوي صیب تره خپل سبا مازیگر د خپل سکرتر (بابکرخېل) په لاس (دوه لکه) افغانۍ راولېرلې، ما په ډالرو محاسبه کړې (درې زره ډالره شول) او یوه ورځ وروسته مې قراردادې ته ورکړې، د (حمیدالله خیبر) پیسې یو څه موده وځنډېدې، خو اصولي صیب بیا تعقیب کړې، خیبر ماته زنگ ووايه، چې (لس زره ډالر) درکولای شم، اوس راسره نورې نه شته، ما وویل له دې څخه دې هم مننه، هغه پیسې ما تر لاسه کړې او پر هماغه مهال مې قراردادې ته ورتسلم کړې. خو هغه لېست چې اصولي صیب جوړ کړ او

نیمه پېړۍ یون / نجات ځلی (د بیا جوړونې کیسه)

بیا مو د هغو د حاصلو لپاره څړین هدایي ته دنده وسپارله، د څړین هدایي له هڅو سره سره هېڅ شی ترې ترلاسه نه شول، خو ځینو نورو خلکو بیا خپلې ژمنې عملي کړې. په دې ډول د ځلي جوړېدو چارې هم روانې وې او پیسې مو هم له تړون سره سمې ورسولې، ښاغلي گلاب منگل ما سره دا ژمنه هم کړې وه چې (پنځه زره ډالره) نوره مرسته هم کولای شم، خو تر دې زیات مې نور زور نه رسي، نور ته خپله پوهېږې چې له کومو اشخاصو یې واخلي. تر دې وړاندې ښاغلي یوسف اصیل زوی او حاجي صیب عتیق الله احمدي دواړو (پنځه پنځه زره ډالره) مرسته رالېږلې وه او ډاکټر رضوان احمدزي (یو زر ډالره) چې دې ټولو ښاغلو ته اصولي صیب سپارښتنه کړې وه. د ځلي لومړنۍ ساختماني چارې له یو لړ نیمگړتیاوو سره سره، بشپړېدو ته نږدې شوې او زموږ هغه



حمید الله خیر

اندېښنې چې د پیسو د نشتوالي له امله راپیدا شوې وې، تر زیاته بریده کمې شوې.

د دې لپاره چې قدرمنو لوستونکو ته د مرستې د څرنگوالي او څومره والي او همدارنگه ساختماني شرکت ته د هغو د رسېدنې په خاطر نور وضاحت هم وشي، نو ښه به وي چې خپله د ساختماني شرکت د مسول لاسلیکونه او سندونه هم دلته راوړو.

حقیقت دادی چې د (۱۳۹۶ل) کال

د وري پر (۲۳)مه نېټه چې ما کله له انجنیر ځلانده سره لیکلی تړون وکړ، نو تر هغه وروسته مې ورڅخه د پیسو د ورکړې پر مهال لاسلیک هم اخیسته،

تر هغې وړاندې مې هغه ته وررسېدلې پیسې د یادښت په کتابچه کې لیکلې وې، خو لاسلیک مې ترې نه و اخیستی، خو کله چې مې ورسره تړون لاسلیک کړ، هم مې ورڅخه د تېرو پیسو د وررسېدنې لاسلیک واخیست او هم مې بیا وخت پر وخت د نورو پیسو لیکلی سند اخیسته، لکه دغه پاڼه وگورئ، لومړۍ برخه یې د وري تر (۲۳) مې دمخه پیسې دي چې د وري پر (۲۳) مه ترې لاسلیک اخیستل شوی او دویم لاسلیک یې د وري پر (۳۰) مه نېټه شوی دی.

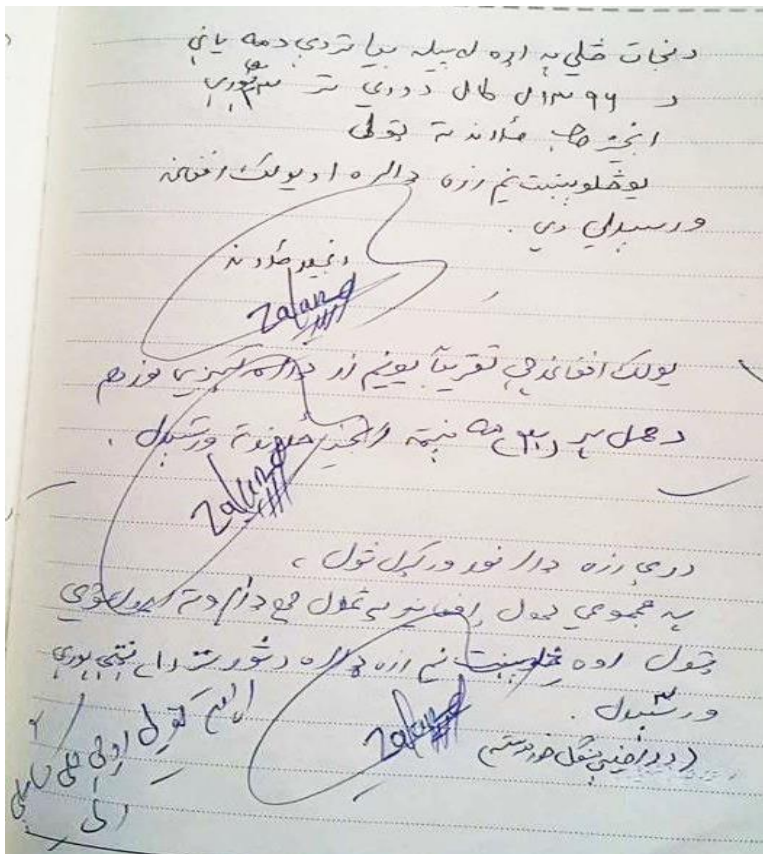

درېیم یې د ثور پر لومړۍ نېټه لاسلیک شوی دی.

نیمه پېړی یون / نجات خلی (د بیا جوړونې کیسه)

بل اقرار لیک چې د ثور پر (۷)مه او (۲۶)مه نېټه لاسلیک شوی دی او همدغه راز د جوزا پر (۸)مه نېټه له ورکړل شویو پیسو سره ټول (۶۱۶۰۰) ډالر د جوزا تر اتمې نېټې پورې قراردادي ته ورکړل شوي دي.

اقرار

لاندې لیکل شوي اقرارونه چې د لاندې لیکل شوي نورو وروستیو نېټو په ډول
 د لاندې لیکل شوي نورو وروستیو نېټو په ډول د لاندې لیکل شوي نورو وروستیو نېټو په ډول
 د لاندې لیکل شوي نورو وروستیو نېټو په ډول د لاندې لیکل شوي نورو وروستیو نېټو په ډول
 د لاندې لیکل شوي نورو وروستیو نېټو په ډول د لاندې لیکل شوي نورو وروستیو نېټو په ډول

Zalman
 ۱۳۹۶/۷

د لاندې لیکل شوي نورو وروستیو نېټو په ډول
 د لاندې لیکل شوي نورو وروستیو نېټو په ډول
 د لاندې لیکل شوي نورو وروستیو نېټو په ډول
 د لاندې لیکل شوي نورو وروستیو نېټو په ډول

Zalman
 ۱۳۹۶/۷

د لاندې لیکل شوي نورو وروستیو نېټو په ډول
 د لاندې لیکل شوي نورو وروستیو نېټو په ډول
 د لاندې لیکل شوي نورو وروستیو نېټو په ډول
 د لاندې لیکل شوي نورو وروستیو نېټو په ډول

د لاندې لیکل شوي نورو وروستیو نېټو په ډول
 د لاندې لیکل شوي نورو وروستیو نېټو په ډول
 د لاندې لیکل شوي نورو وروستیو نېټو په ډول
 د لاندې لیکل شوي نورو وروستیو نېټو په ډول

تر دې وروسته مې بیا د جوزا پر (۸)مه نېټه دا ټولې مرستې په یو لست کې راوړې او د غلام محمد کاموال پنځه سوه ډالر نوره مرسته مې هم ورسره یو ځای کړه، یانې کاموال صیب پنځه سوه ډالره پخوا او پنځه سوه

یې اوس مرسته کړې وه، ټول زر ډالره شول، یانې په مجموعي ډول انجنیر ځلاند ته د جوزا تر (۱۶) مې پورې (۶۲۱۰۰) ډالره ورسېدل او لاسلیک مو ترې واخیست.

د ۱۳۹۲ ل کال د جوزا تر (۸) نېټې
پورې له یو ځایي کلي سره شوې نښته

۱ - حاجي محمد بابري منگل	۵۰۰۰ ډالره
۲ - حاجي حکیم خان	۶۰۰۰ ډالره
۳ - محمد امام محمد کاموال	۵۰۰ + ۵۰۰ ډالره
۴ - جنرال رازق	۲۰۰۰۰ ډالره
۵ - رشید ایوبی (په دې لیک اختاند)	۱۵۰۰ ډالره
۶ - ډکلاب منگل	۱۰۰۰۰ ډالره
۷ - ضیال الحق امیرخل (په دې لیک اختاند)	۱۵۰۰ ډالره
۸ - راضیه منگل	۳۰۰۰ ډالره
۹ - حاجي عتیق الله احمدی (کنهغه)	۵۰۰۰ ډالره
۱۰ - شېره علي خان شېر	۱۱۰۰ ډالره
۱۱ - مولوي تره خېل محمدی (دده کنهغه)	۳۰۰۰ (۳۰۰۰) ډالره
۱۲ - حاجي یونس کنهغه	۵۰۰۰ ډالره

یا (۶۱۶۰۰) ډالره
د جوزا تر (۸) نېټې پورې د ورسره پېښې شوې نښته او د نښته هڅو ته د درې لک یو سول او
 $61600 + 500 = 62100$ - ډالره د نښته هڅو ته د جوزا تر (۸) نېټې
 نښته پورې ورسېدل.

نیمه پپری یون / نجات خلی (د بیا جوړونې کیسه)

تر دې وروسته یو زر ډالره ډاکټر رضوان احمدزي، لس زره ډالره حمید الله خيبر او پنځه زره ډالره نور گلاب منگل مرسته وکړه، د سرطان تر (۲۸) مې نېټې پورې ځلاند ته (۲۸۱۰۰) ډالره ورسېدل.

Memo No. 113 -

د جوزا پر (۲۶) نېټه پورې پلاز ډالره نور انجنیر (۲۵۰۰۰) درمل شول

شونې ده چې د دل سرپاڼه نېټې پورې ټول (۶۳۱۵۵) ډالره ورسېدل

Zalab

۱۴ - د جوزا پر (۲۷) نېټه نور (۱۵۰۰۰) امریکایي ډالره درمل شول، د دې ټول سرپاڼه نېټې پورې ټول (۷۳۱۵۵) ډالره د نجات خلی ورسېدل.

(د بیا جوړونې کیسه)

Zalab

18/06/2017

انجنیر صاحب مکلند ته ۵۰۰۰۰ نېټه، پلاز ډالره نور انجنیر ټول ۲۵۰۰۰ درمل شول

تر دې دمه پانې د سرطان تر (۲۸) مې نېټې پورې ټول

۷۸۱۵۵ - ډالره انجنیر مکلند ته ورسېدل.

۲۸-۴-۱۹۹۶

(د گلاب منگل مرسته)

Zalab

دا نو هغه وروستی پیسې وې چې ساختماني شرکت ته تر یادې نېټې پورې ورسېدې، د شوي تړون له مخې دوی باید د څلي ساختماني چارې بشپړې کړې وای او پاتې پیسې یې باید موږ د ساختماني چارو تر ارزونې وروسته ورکړې وای. په دې ډول هغه ژمنه چې موږ ورسره په تړون کې کړې وه چې پیسې به وخت پر وخت ورسوو، دې نېټو ته په کتنې سره په کې کوم زیات زماني خنډ نه دی راغلی. د سرطان یا چنگاښ تر اتلسمې وروسته ما ساختماني شرکت ته وویل چې کارونه مو راټولوی، موږ کونښن کوو د کار دویم پړاو ته داخل شو چې نوره کیسه به یې په همدې پسې بحث کې ولولئ!

د کار د لومړۍ برخې بشپړتیا او د ځینو ستونزو بیا راټوکېدا

کله چې لومړنۍ ساختماني چارې بشپړېدو ته نږدې شوې، تر هغه څو ورځې وړاندې ما قراردادي راوغوښت، ما ویل کارونه خو مخ پر خلاصېدو دي، که ستاسو شرکت د ځلي د باندني ډیکور، ډیزاین او بنکلا په برخه کې کومه نظریه موږ ته راکړي، مانا د ځلي نما او څو ډوله نماگانې او همدارنگه هغه ساختماني مواد چې د ځلي لپاره په کار دي، که ټول راته لست کړئ، ښه به شي، موږ به نرخونه وگورو، دې کې درې خبرې دي، که بل چا تر تاسو په ښه او ارزانه نرخ کاوه، نو موږ به بل چا سره خبره وکړو، که ستاسو نرخ تر هغو ښه و، تاسو ته به یې بېرته درحواله کړو او ان دېته هم حاضر یو چې که تر بل چا ستا نرخ یوه کمه سلنه لوړ و، هم تاسو سره به تړون وکړو، هغه هم په دې خاطر چې تاسو له سره کار پیل کړی دی، خو د تېر قرارداد په شان دا تړون نه شي کېدی، ځکه یو خو د پیسو پیدا کول سخت دي؛ د خلکو اقتصادي حالات خراب شوي، خلک ډېر سخاوت نه شي کولای او دویم زه خپله د خلکو له خبرو ځان ساتم، اوس هم یو شمېر خلک وایي چې دا قرارداد مو په لوړ قیمت ورکړی دی. دوی وویل سمه ده. دا مهال مې دسليم کاروان شرکت یو مسول ملگري (صفي الله کاروان) ته هم زنگ وواژه، هغوی او (خالد فدایي) مې یو ځل د ځلي د جوړېدو پر مهال کتلي وو. زه د ځلي لیدو ته تللی وم، دوی له ځلي تاوېدل، یو څو بهرنیان هم ورسره وو، کله چې یې زه ولیدم، خپل موټر یې ودروله، د ځلي د کار پر بهیر هم خوشاله شول او ماته یې وویل

چې کله یې د رنگ وخت راورسېد، ماته ووايه هر ډول او هر څومره رنگ چې دې په کار وي، د رنگ مرسته به زه وکړم، ما ترې مننه وکړه، د نما د جوړېدو لپاره مې انجنیر ځلاند ته وویل چې اصلي نقشه (سافټ کاپي) چې دوی سره په کمپیوټر کې وه، هغوی ته ولېږه، ویل یې سمه ده، تر درې ورځې انتظار او ټینګار وروسته هم نقشه سلیم کاروان شرکت ته ونه رسېده، بله ورځ انجنیر ځلاند او انجنیر عظیمي زما دفتر ته راغلل، څو نماوې یې راوړې، خو خوښې مو نه شوې، خو زموږ ذهن ته یې یو ښه تصور راګر. ما ویل نور کار هم پرې وکړئ، انجنیر عظیمي وویل: نور کار به هم پرې وکړو. په دې ترڅ کې مو د څلي د دویم پړاو پر احتمالي دیزاین او قیمت خبرې وکړې، دوی وویل، موږ یو احتمالي نرخ محاسبه کړی، ما وویل، تاسو یې ووايئ، انجنیر ځلاند وویل، تقریباً (څلوېښت زره ډالره)، ما وویل، دا خو ډېر قیمتته دی، موږ دا اوسنۍ پیسې نه شو پوره کولای، دا نورې به څنګه شي؟ بیا یې وویل، که ځینې شيان، لکه د بیرغونو ستنې، لایت سستم، قیمتي ګروپونه او ځینې نور شيان تاسې واخلي، نو د (دولس لکه) افغانیو شاوخوا کې به تمام شي، ما ویل خو ټول شيان یو ځل له قراردادي سره اجاره کوو، دا خو لا بله لاندې ده چې یو شی به تاسو اخلئ، یو به موږه، بیا به یې ملامتي، خرابوالی او ښه والی یو پر بل اړوو، دوی ته مې وویل یو متر مربع زینتي وطني سره غرنۍ تېره په څو لګوئ؟ ځلاند وویل، له پنځه زرو څخه تر اته زرو افغانیو پورې، وروسته یې وویل چې که زه هېڅ ګټه پرې حساب نه کړم؟ نو پنځه زره افغانۍ، ما وویل دا خو په نیویارک کې هم دومره قیمتته نه ده، ده وویل، دا هم هغه صورت کې چې زه یې مزدورکار ته ورکړم، د هغه اجوره کېږي، ما ویل له دې څخه به اوس بېخي تېر شو، تاسو اوس دا خپل کار بشپړ کړئ، پر دې به بیا وروسته خبرې کوو. زما زړه کې و چې که تر (۸-۱۰

نیمه پېړۍ یون / نجات څلی (د بیا جوړونې کیسه)

لکه) افغانیو پورې هم ټول کار تمام شي، بیا به هم زړه ورته ښه کړو، خو دا بل قیمت ډېر لوړ او په لنډ وخت کې ورته پیسې پیدا کول هم اسانه کار نه و، دوی ته مې وویل چې تاسې خپل ساختماني کار خلاص کړئ، د دویم پړاو لپاره به زه یو ځل بیا له نورو مشرانو سره خبرې وکړم، بیا به پرېکړه وکړم، خو اوس اصلي خبره داده چې ساختماني چارې یانې د اسکېلټ برخه خلاصه شي او همدارنگه، دویمه دایره بشپړه شي، ډکون وشي، زینه جوړه شي او د څلي داخل کې کڼو کپر ځایونه سره جوړ شي، پر همدې مو پرېکړه وکړه.

د څلي بهرنۍ برخه کې د ټول څلي پلستر، د زینتي ډبرو لگول، لایت سسټم، کټارې، د بیرغ د ستونو نصب او نور مهم شیان شامل وو. دا هم په حقیقت کې ښکلې او مهمه ساختماني برخه ده چې ټولې پخوانۍ ساختماني چارې تر پوښښ لاندې راولي، د لیدونکي سترگې په لومړي ځل پر همدې برخې لگېږي، دا باید داسې جوړه شي چې تاریخي بڼه یې هم خوندي شي، خوند، استحکام او ښکلا هم ولري او زړونه هم راجذب کړي، د لومړیو ساختماني چارو د بشپړېدو پر مهال یو شمېر انجنیرانو د دې برخې د ډیزاین ژمنې هم کړې وې، خو ورو ورو هغه خلک لادرکه شول، ما خپله تر دې وړاندې ډېر څلي وکتل، انټرنېټ کې مې پلټنه وکړه، خو داسې څلی مې تر سترگو نه شو چې زړه مې پرې راټول شي.

قراردادي ته مې وویل چې د څلي داخلي چارې باید ژر خلاصې کړې، هغه یو دوه تنه مزدوران راوړل، د څلي داخلي برخه (دېوال) یې په گچو اوار کړ، هغه هم یوازې لاندینۍ برخه، نه نور ټول څلی، (٦) قوتۍ رنگ یې هم له (برجر) رنگ څخه په وړیا ډول واخیست، ځکه چې د سلیم کاروان شرکت مسؤل (صفي الله کاروان) او (خالد فدایي) یې ژمنه کړې

وه، خالد فدایي ماته وویل چې د دې رنگ مجموعي قیمت (شل زره افغانۍ) کېده، خو دا رنگ هم ټول ونه کارول شو. نږدې لس ورځې یوازې دغو دوو تنو مزدورکارانو د څلي لس متره ارتفاع زموږ له غوښتنې سره سمه جوړه نه کړای شوه.

په همدې ورځو کې ښاغلی (شمیم کټوازی) چې د ځوانانو په چارو کې د جمهور رییس مشاور دی او د پکتیا د نوي والي په توګه هم ټاکل شوی، د پوهنتون په دوره کې په اصطلاح زما شاګرد و، ټلېفون راته وکړ، استاده



شمیم خان کټوازی

یوې مشورې ته درځم، که وخت ولرې، هغه ټلوېزيون ته تشریف راوړ، ماته یې وویل، دوو مسلو ته راغلی يم، یو دا چې جمهور رییس غواړي ما د پکتیا د والي په توګه ولېږي، کار مې هم خلاص شوی، لار شم که لار نه شم؟ دویم د نجات څلي موضوع په باب

درسره غږېږم، چې کار یې ډېر سست روان دی، که زه کوم شرکت پیدا کړم او دا پاتې کارونه یې پر مخ یوسي څنګه به وي؟ د لومړۍ موضوع په باب مې ورته وویل: ((د پکتیا خلک خدمت ته اړتیا لري، تاسو که څه هم د پکتیکا یاست خو دواړه ولایتونه یو رنگ کلتور او ټولنیز حالات لري، په دې ولایتونو کې داسې شخص ته د والي په توګه اړتیا ده چې جمهور رییس یا په ټوله کې یې مرکزي حکومت سره مناسبات ښه وي، دلته یو څه وزن او پېژندګلوي ولري، نو بیا خپل اړوند ولایت ته مرستې راجلبولای شي، د هغه ځای رالېږلي کارونه یې هم دلته څوک نه ځنډوي، د خلکو هم ترې یو څه حیا کېږي، نو داسې والیان کېدی شي بریالي شي، پکتیا

نیمه پېړۍ یون / نجات ځلی (د بیا جوړونې کیسه)

ته داسې یو شخص په کار دی چې پکتیا خپل کور وگني او پر خلکو یې زړه ودرېږي، ستا خو جمهور رییس سره اړیکي ښه دي، چې باور یې درباندي کړی، نو باید لاړ شي، لومړی د پکتیا مشران راټول کړه، مشوره ورسره وکړه، ځکه پکتیا د جرگو، مرکو کور او د مشرانو وطن دی، ستا عمر ډېر نه دی، که نه هر څومره ښه کارونه وکړې، بیا هم یو شمېر خلکو ته د تخریب چانس برابرېږي، نو که قومي مشران دې تر شا ولاړ وي، جمهور رییس دې هم ملاتړ وکړي او یو څه کار هم وکړې، نو بیا د تخریبکارو زور درباندي نه رسي.) هغه وویل: ((د



انجنیر محمد اسحق تکل

ولسمشر ملاتړ لرم، د خلکو په ژبه هم یو څه پوهېږم، مانا جرگې او مرکې کولای شم او د پکتیا د پرمختګ لپاره مې تیاري څو پروژې هم تر کار لاندې دي)) ما ویل، بیا خو نو سمه ده. دویمه مسله دې د ځلي یاده کړه، رښتیا خبره داده چې زه یې هم ښه ستړی کړی يم، هغه چې طمع ترې کېدله ټول لاپړل لادرکه شول، د

ځلي دویمې برخې لپاره د شرکت پیدا کول اسانه کار دی، شرکت خو پیسې غواړي، د پیسو پیدا کول سخت کار دی، هغه وویل نه ما داسې شرکت پیدا کړی چې ټول کار خپله کوي، هېڅ پیسې نه غواړي، ما وویل تر دې نو ښه کار چېرته دی؟ یوه شمېره یې راکړه ویې ویل، زه شنبه یا یکشنبه معرفي کېږم، که زه پکتیا ته لاړ نه شوم، نو زه او شرکت والا به خپله دلته راشو او که زه لاړم، نو تاسو هغه ته زنگ ووهئ، هغه به خپله دلته راشي، تاسو بیا نورې خبرې ورسره وکړئ! دا یې هم وویل چې هغه دوی ته تللی، کېدی شي شنبه، یا یکشنبه راشي، د (انجنیر اسحق تکل) نمبر یې

راکړ. د دوشنبې پر ورځ مې ورته زنگ وواهه، ټلېفون یې پورته کړ، ځان



انجنیر سید نصیر یما

مې معرفي کړ او بیا مې د شمیم کټوازي خبره وکړه، هغه وویل، له ټولو شيانو څخه خبر یم، ما وویل که وخت لرې ټلوېزيون ته راشه، هغه وویل، سبا سهار (سه شنبه) به درشم، خپل دوه نور انجنیران ملگري به هم ځان سره راولم، ما ویل ډېره ښه ده، لس لس نیمې بجې وې چې انجنیر اسحق تکل، انجنیر محمد نصیر بهسودوال او انجنیر (سید

نصیر یما) زموږ دفتر ته تشریف راوړ، خپل کاري دفتر کې مو پر ټولو مسایلو خبرې وکړې، نتیجه دا شوه چې دوی وویل، له تېر قراردادي څخه کار خلاص کړه، که کوم کم او نوم کار یې پاتې هم وي، پروا نه کوي هغه هم موږ درته خلاصوو، خو چې کار موږ ته ژر تسلیم کړي، ما وویل د اسد تر (۱۷-۱۸) مې نېټې پورې یې که راته خلاص کړئ، ښه به



انجنیر محمد نصیر بهسودوال

شي، دا نو تقریباً د سرطان (۱۷-۱۸)مه نېټه ده. دوی وویل موږ یو ځل کار وگورو، انشاء الله ژر یې درته خلاصوو. ما وویل ځئ چې څو، څلورواړه د دوی په موټرو کې د ځلي خواته لاړو، نږدې دولس بجې وې، رحمت الله ځلانده ته مې وویل چې له څو ملگرو سره ځلي ته راځم، ته هلته

اوسه، هغه وویل، زه تیار په ساحه کې یم، هلته چې لاړو، دې انجنیرانو ته

نیمه پېړۍ یون / نجات ځلی (د بیا جوړونې کیسه)

مې وویل چې تاسو به داسې نه وایئ چې موږ دا ځای جوړوو، تاسو به ووايئ، چې موږ یې د بیروني ډیزان لپاره راغونښتي یو، ځلاند ته مې وویل چې دا انجنیر صاحبان به د بېروني ډیزاین یوه نقشه جوړه کړي، نرخ به هم راکړي، که نقشه زموږ خوښه شوه، ښه او که نه بیا به گورو چې څه وکړو، هدف مې دا و چې که ده ته ټول جریان ووايم، هسې نه چې یو دم یې حساسیت راوپارېږي، ما انجنیر ځلاند ته دا هم وویل، که دوی سره پرې توافق ته ورسېدو، نو بیا هم زه او ته مجبور یو چې نظارت یې وکړو، چې کار خراب نه شي، دلته مې هم هدف دا و چې د ده کینه راونه پارېږي، انجنیران چې مسلکي خلک وو، د ځلي داخلي زینه، د گچو په واسطه د ځلي د داخلي برخې اوارۍ او نورې نیمگړتیاوې یې چې وکتلې له واره یې ورته گوته ونيوله، دې کار د ځلاند حسادت یو څه زیات کړ، دا مهال بیا انجنیر بهسودوال وویل، استاده بېغمه اوسه موږ یې جوړوو، دې کې ځلاند وویل، څنگه به یې جوړوې؟ هر څه به زما تر نظارت لاندې کوې، زه څوک نه پرېږدم چې کار خراب کړي، انجنیر نصیر بهسودوال ورته وویل: ته څوک یې چې نظارت کوې، موږ خپل انجنیران لرو، خپل مسلکي کاریگر، ته بیا څوک یې؟ دې وخت کې ما د انجنیر بهسودوال لاس کېکاږه، چې خیر دی بحث ته اړتیا نه شته، دا انجنیر صیب ځلاند دی چې د دې ځلي ساختماني چارې یې تردې دمه رارسولي، ده سره به مشوره کوو. دوی دواړو غوښتل چې خبره نوره هم سره تاوه کړي، خو ما یې مخه ونيوله، بیا مې انجنیر ځلاند ته وویل چې څو دارالامان ته هغه وطني زینتي تیرې گورو چې څو ورځې وړاندې ما او تا کتلې وې اوس غواړو چې دوی هم هماغه تیرې وگوري او که دوی سره توافق ته ورسېدو چې همدا تیره او بیا هم تردې ښه تیره ولگوي. پر همدې توافق وشو، زه له همدې انجنیر صاحبانو سره کېناستم او ځلاند له خپل یو بل ملگري سره

په خپل موټر کې راپسې راروان شو او له لاهورۍ دروازې څخه مو د دارالامان سړک پر لوري حرکت وکړ، په لاره کې پوره فرصت و چې زه له انجنیرانو سره خپله مشوره شریکه کړم. دوی ته مې وویل چې تاسو اوس گوزاره کوئ چې دا سړی په خیر سره خپل کارونه خلاص کړي، اوس خو زموږ لاس تر تیرې لاندې دی، دې سړي سره په لېټۍ کې غورځېدلي یو، اوس باید په ډېر مهارت لاس له تیرې راوباسو، هغه کله غواړي چې د څلي دویم پړاو کار د ده له لاسه ووځي، اول پړاو کې یې قیمت دومره لوړ دی او دویمې برخې کار یې ماته څلویښت زره ډالر اټکل کړی و او بیا یې وویل که د دغو، دغو، دغو شیانو مسولیت ته پر غاړه اخلې، نو کېدی شي دولس لکه افغانۍ شي، زه په دې پوهېږم چې دې کار کې یې هم نیمگړتیا شته، خو د دویم پړاو کار باید ډېر ښکلی او صفا وي، څرنگه چې دی بل قراردادې ته کار سپاري، نو ځکه پرې باوري نه یم چې دویم کار به په ښه ډول ترسره کړي که نه؟ نو اوس به تاسو تر هغه وخته پوره گوزاره کوئ چې دی موږ ته څلی تسلیم کړي، انجنیران دې اوسني نرخ ته هم حیران شول او ویې ویل چې استاده پخوانی یې هم ډېر قیمت ته دی، موږ خو یې کار وکوت. ما د پخواني کار ټوله کیسه ورته وکړه، خو ټولو پر دې توافق وکړ چې حساسیت به یې نه راپاروو، موږ به خپل کار کوو. دارالامان ته لاړو، یوه کور کې چې دا تیره لگول شوې وه هغه مو وکتله:

انجنیرانو وویل: دا خو زموږ خوښه نه شوه، تر دې باید ښایسته پیدا کړو، دوی مو هلته رخصت کړل، زه له انجنیر ځلانده سره بېرته موټر کې سپور شوم او د څلي پر لوري راغلو، په لار کې مې انجنیر ځلانده ته وویل، دې خلکو سره جنجال مه کوه، هر څه خو غیر له هغې هم زموږ او ستاسو په لاس کې دي، پرې گرځو به، دوی یو شرکت لري، ځینې سامان الات یې خپل دي، کېدی شي، هغه موږ ته په وړیا ډول راکړي او ځینې نور به

نیمه پېړۍ یون / نجات څلي (د بیا جوړونې کیسه)



ورته له بازاره واخلو، مزدوران يې هم خپل دي، د شرکت کسان يې دي، نو کېدی شي، مور ته يې په ارزانه وکړي، نو ته ورسره جنجال مه کوه او که کار يې خراب و، رخصت به يې کړو، ځلاند وويل، نه زه ورسره جنجال نه کوم، خو ماته يې قواري د انجنيرانو نه بنکارېدې، څنگه چې ستا خوښه وي، زه همغسې کوم، زه يې څه کوم. کله چې څلي ته راوړسېدو، ما ورته وويل، ښه خاوره راوړه چې لومړی دا بره او د څلي داخلي برخه ډکه شي، اوبه پرې واچول شي، چې وروسته يې د کېناستلو چانس له منځه لاړ شي، ده وويل سمه ده، نن شپه به ورته خاوره راوړو، زه همداسې د ټلوېزيون پر لوري لارم او دی د کار ساحه کې پاتې شو.

سبا سهار د پوهنتون پر لوري روان وم، معمولاً د نجات څلي پر لاره کابل پوهنتون ته تللم، گورم چې د څلي گرد چاپېره، له زرو ټوټو او پلاستيکونو ډکه خاوره پرته ده، څه يې د څلي يوه برخه کې خالي کړې هم ده، دا نو هغه خاوره ده چې انجنير ځلاند خپل بل قراردادي ته ويلي چې د څلي ډکون وکړه، زه له موټره کېښته شوم، ما ويل تاسې ته چا ويلي چې دا خاوره واچوئ؟ دا خو چټله خاوره ده، دا خو سبا ته کېښي، او له

پاسه چې مور د ځمکې پر متن څومره قیمتي ډبرې ایښي وي، هغه ټولې پر ځمکه ننوځي. یو مزدور کار وویل، والله مور نه پوهېږو دغه خاوره یې د شپې دلته ډبرۍ کړه مور ته یې وویل چې له دې څخه ډکون وکړئ، دا نو هغه خاوره ده چې د ښاروالۍ یا نور موټر چې د ښار له لښتو څخه کومه چټلې باسي له ښاره بهر ته یې وړي، هغه یې دلته ډبرۍ کړې ده، ژر مې ځلاند ته زنگ وواکه، ما ورته وویل، وه انجنیر صیب دا دې څه راوړي؟ دا خو یې د ښاروالۍ گند راوړی، له دې څخه ته ډکون کوې؟ ده وویل، ما ورته ویلي، دا مه اچوئ، دا خرابه ده، زه له غره څخه سمه خاوره او رېگ راوړم، چې کبني، ما ویل ژر یې ټوله کړئ چې هم یې ځای چټل کړی او هم یې د خلکو لاره بنده کړې، ده وویل، سمه ده ټولوم یې. درې څلور ورځې نوره هم دا خاوره پرته وه، بله ورځ چې لاړم، د څلي بهرنۍ لومړۍ دایره له خاورو ډکه وه، ځلاند وویل چې دا مې نوې خاوره راوړې او پخوانۍ مې ټوله کړه، خاوره یو څه نوې ښکارېده، پوره باوري نه شوم چې لاندې برخه کې به یې پاکه خاوره اچولي وي که نه؟ دویمه دایره چې مور د شینوالي لپاره په پام کې نیولې وه، هغه لا هماغسې پاتې وه. دویمه دایره چې مور په کوم ښکلی ډیزاین غوښته، هغه هم هغسې نه وه جوړه شوې، کنډو کپړ وه، نو ځکه خو انجنیر ځلاند او انجنیر نذیر عظیمي، د قالب د خلاصېدو پر مهال د شپې ناوخته خپله ورپسې گېلماله اخیستې وه او پلستر یې ورکاوه، چې بهرنۍ عیب یې پټ شي. د څلي داخلي برخه چې مخکې لا له کاغذونو او نورو لرگیو یې یوه برخه ډکه وه، څو ځله مې ورته وویل چې دا پاکه کړه او له ښې خاورې او ښه غرنې جغله یې ډکه کړه، هغه په په دې پلمه چې خوازې په کې خښې

دي او پاس کار روان دی، وروسته یې ډکوم، د ده د کار تر پایه همغسې پاتې شوه. په دې بهیر کې مې ورته وویل چې خوازې دې نورې ټولې کړه او ته دې هم خپل کار غوټه کړه، چې زه مشترک هیئت وټاکم، ستا استازی به هم په کې وي او زموږ هم، ستا کار به وارزوي او د تړون مطابق به تاسو ته خپلې پیسې درکړم، شپږ اوه ورځې یې په دې کې تېرې کړې، نن یې خلاصوم، سبا یې خلاصوم، خو کار پر خپل پاتې ځای و. دا خوازه نو ده له یوه بل ټپکه دار او هغه بیا له بل څخه په اجاره راوړې وه، ده هغه ته او هغه بیا هغه بل ته د خوازې د اجارې پیسې نه دي ورکړي، موږ د دواړو خوازو کارو ټلېفون نمبرونه پیدا کړل، دادی نن یې خلاصوو، سبا یې خلاصوو، نن جمعه ده، مزدورکار نه شته، خوازه کار لوگر ته تللی، شل پلمې یې جوړې کړې، اخر یې یوه وویل چې ځلاند ماته پیسې نه دي راکړي؟ څو چې هغه ماته پیسې رانه کړي، زه خوازې نه خلاصوم، اخر زه پرې په قهر شوم، ما وویل وروره د تا حساب هغه سره دی، هغه خپل دفتر او ادرس لري، لاږ شه خپل حساب ورسره وکړه، بیا یې ټلېفون بند کړ، اخر مجبور شوم مسېج ورته وکړم چې موږ مه مجبوره چې له قانوني زور څخه کار واخلو، که ستا خوازې دلته وي، یا نه وي، ته باید خپل حساب له قراردادي سره وکړې، بیا یې هم ځواب رانه کړ، د (۱۲)مې حوزې د ملي امنیت امر (حاجي زمان) ورته زنگ وواکه چې وروره خوازې دې خلاصې کړه، دا دی مازیگر یې خلاصوم، مازیگر چې لاړو، بیا هم هېڅوک رانغلل، یوه ورځ بله هم ضایع شوه، مازیگر ناوخته مې بیا ځلاند ته زنگ وواکه، چې وه وروره ولې مو د خولې خوند پیکه کوې، ستا کار خلاص دی، دا اوومه اتمه ورځ ده، زه درته وایم خوازې خلاصې کړه او ته کله یوه پلمه

کوي او کله بله، هغه نه یوره او نه راوړه، راته یې وویل، تر هغه پورې چې ماته مې سل په سلو کې پیسې رانه کړې او زما حساب خلاص نه کړې، زه نه خوازي خلاصوم او نه چاته اجازه ورکوم چې دلته راشي، لاس مو خلاص څه شی چې کولای شئ، ما ورته وویل وه وروره له عقل څخه کار واخله، ما او تا یو تړون کړی، قرارداد مو کړی چې کله ستا ساختماني چارې خلاصې شوې، د یوه فني هیئت تر ارزونې وروسته به زه تاته پاتې پیسې چې تر (۳۰) سلنې کمې اټکل کېږي، د شلو ورځو په بهیر کې دررسوم، ته باید ماسره د قرارداد مطابق لارې شي او دیوه قراردادي او ټپکه دار په توگه خبرې وکړې، دا کم عقلي خبرې په کار نه دي، مور مه مجبوره چې په قانوني زور دې بیا خوازي لري کړو، بله خبره داده چې هره ورځ چې پر مور تېرېږي، مور وخت له لاسه ورکوو او دویم شرکت تاوان کوي، مزدورکار راولي او بېرته یې رخصت کړي، ده وویل، زه هېڅوک په رسمیت نه پېژنم، څلی ما جوړ کړی، خو چې مو پیسې نه وي راکړي، زه نه خوازه لري کوم او نه څلي ته څوک پرېږدم، که څوک نر وي، سبا ماسپین دې راشي، ما ویل سمه ده، سبا به سره گورو، مجبور شوم، د پولیسو امنیتي حوزې ته مې یو غوښتنلیک ولیکه، د دې غوښتنلیک متن په دې ډول و:

نیمه پېړۍ یون / نجات خلی (د بیا جوړونې کیسه)

د کابل ښار د اتمې امنیتي حوزې محترم مقام ته!

قدرمنه!

د لاهورۍ دروازې په سیمه کې د نجات منار د جوړونې ساختماني چارې بشپړې شوي او د لومړي قرارداد مطابق (پکتین) ساختماني شرکت باید ژر تر ژره موږ ته منار تسلیم کړي چې موږ یې د ډیکور او ډیزاین لپاره بل شرکت ته ورکړو. اوس یاد ساختماني شرکت (پکتین) ساختماني شرکت خپلې خوازې نه خلاصوي او یو لړ پلمې لټوي او د کار د خنډ او ځنډ سبب گرځي، هیله ده له نوموړي شرکت څخه د قرارداد مطابق د نجات منار د تسلیمې او هم د یاد منار د امنیت په خوندي کولو کې مرسته او همکاري وکړئ!

په احترام

د نجات منار

د جوړېدونکو په استازي

محمد اسماعیل یون

۱۳۹۶ / ۴ / ۲۱ نیټه

دا غوښتنلیک مې میوند شاه احمدزي ته ورکړ، ما ویل د اتمې حوزې امر ته یې یوسه، د (۱۲) مې حوزې د ملي امنیت امر (حاجي زمان) چې مخکې تر مخکې په جریان کې و، هغه مې هم راوغوښته، حاجي زمان وویل: ((د پولیسو حوزې ته ضرورت نه شته، زه یې خپله حلوم او بل دا چې دا واره کارونه دي، ستا له شخصیت سره مناسب نه دي، له گېلکار او ټپکه دار سره نښتی اوسې او دومره دې ورته اعصاب خراب دي. دا زه په یوه ساعت کې حلوم.)) انجنیر ځلاند ته یې زنگ وواوه، هغه ورته وویل چې ماته دې وخت راکړي، تر مازیگره یې خلاصوم، بیا یې د خوازې بل قراردادې ته زنگ ووهه چې تر مازیگر څلور بجو پورې دې خوازې ټولې کړه، هغه وویل ماته ځلاند وویل چې خوازې مه خلاصوه، میوند شاه

احمدزی د پولیسو حوزې ته لار او جنایي مدیر ورسره د څلي ساحې ته راغی، حاجي زمان هم څلي ته لار، رحمت الله ځلاند چې مخکې یې ویلي چې زه څوک نه پرېږدم چې څلي ته راشي، ځان پټ کړ، حوزې څخه ورته زنگونه ورنلل، خو ټلېفون یې نه جگوه، یو ځل چې میوند شاه احمدزي سره په ټلېفون کې رخ شو، نو هغه ورته وویل چې راشه حوزې ته، هغه ته یې د خور، مور، قوم او ټول نسب کنځلې وکړې او د مرگ اخطارونه یې هم ورته ورکړل. هغه ورته وویل چې ته اخطارونه څه کوې، ته حوزې ته راشه او یا څلي ته، بیا به هلته خبرې کوو، خو ده هغه ته هغه سپکې سپورې استعمال کړې چې د کاغذ پر مخ د لیکلو وړ نه دي، جنایي مدیر ماته وویل: ته بېغمه اوسه، هر څوک چې وي او زما لاس ته راشي، زه به یې ایمان په لاس کې ورکړم. مازیگر ناوخته زه خپله څلي ته ورغلم، د پخواني قراردادي مزدورانو ته مې وویل، تاسې ځی ورونو، خپل سامان مو جمع کړئ، دلته هېڅ شی پرې نه ږدئ، چې سبا مو بیا حساب جر نه اوسي، هغوی خپله خېمه او بستره ټوله کړه، څلي ته مې خپل دوه امنیتي ساتونکي او یو تن امنیتي مسول چې درې واړه د ملي امنیت د لسمې ادارې کارکوونکي دي، د امنیت لپاره وگومارل، ورته مې وویل چې تر سبا پورې د څلي امنیت ساتل ستاسو پر غاړه دی، سبا به بیا گورو چې څه کېږي، د شپې ماتېام دوی د څلي امنیت پر غاړه واخیست، کله چې انجنیر ځلاند دا جدیت وکوت، نو څلي او حوزې ته یې له راتگ څخه ډډه وکړه، ژر یې په داسې حرکتونو لاس پورې کړ چې پخوا یې تصور هم نه و، صمد ځای چې د ځایو د یوې شورا مشر دی او له پخوا نه له ځلاند څخه خوابدی و، ان ده ته د قرارداد له ورکړې سره هم مخالف و او خپله ځلاند به هم وخت پر وخت پر نامناسبو الفاظو یادوه، د هغه وړ یې وټکوه چې (یون) خو غواړي دا څلی په خپل نامه کړي، د ملي تحریک

نیمه پېړۍ یون / نجات ځلی (د بیا جوړونې کیسه)

په نامه یې کړي، دا افتخار مشرقي ته یوسي، ځلی خو زموږ او ستاسو پکتیاوالو او بیا د ځایو دی، اوس یې ولې ویاړ بل چاته لار شي او نور په سلگونو توروته یې پورې کړي وو.

همدا مهال یې د ځایو یو څو تنه ځوانان هم راټول کړي وو او تر دې یې هم غلطې خبرې وررسولې وې، د پکتیا یو شمېر نورو مخورو ته یې یو بل ډول خبر رسولي و او دا یې هم ورته ویلي وو چې یون د خپلو وسلوالو په زور زما خلک له ځلي شړلي او هغوی یې وهلي ټکولي دي. هدف یې دا و چې دا موضوع همداسې جنجالي شي او دا ځلی همداسې نیمگړی پاتې شي او بیا خلکو ته ووايي چې گورئ له ما پرته څوک دا کار نه شي کولای، هغه ساختماني شرکت چې اوس یې په وړیا ډول دې کار ته زړه ښه کړی، هغه به هم زړه توری شي او بیا چې تر څو پیسې پیدا کېږي او بیا بل شرکت ته یې ورکوي، دې کې به ډېر وخت ووځي.

صمد ځای چې تر دې مهاله له ځلاند سره وران و، د ځلاند عذر او بښنې یې د خپل ځایتوب او سیمه والی جذبه راپارولې، ژر یې د اتمې حوزې امر چې هغه هم د پکتیا دی او دوی یو بل سره پېژني، هغه ته ټلېفون کړی چې دې کار کې باید ته مداخله ونه کړې، دا قومي مسله ده، دا موږه په خپله حلوو. د صمد ځای یو هدف دا کېدی شي چې دوی خو له پيله بیا تر دې دمه په ځلي کې هېڅ ونه کړل او د دوی له مرستې پرته ځلی د بشپړېدو لوري ته روان شو، نو دا ورته یوه ښه پلمه وه چې یوځل بیا په ځلي کې ځان مطرح او په دې ډول خلکو ته وښيي چې همدوی دي چې د ځلي په چارو کې دخپل دي. زه چې له میوند شاه احمدزي سره د حوزې د امر له سوږ چلند څخه خبر شوم او د صمد ځای له حرکت څخه، نو یو څه خوابدی شوم، صمد ځای ته خو مې

ځکه زنگ ونه واهه چې تر دې وړاندې مې د همدې څلي لپاره درې ځله ورته زنگ وهلی و، خو د ده تېلفون ځواب نه و راکړی، د حوزې امر ته مې وویل چې ستا وظیفه د امنیت ساتل دي، دا د سیمې، قوم، ولسوالۍ او قبیلې خبره نه ده، دا یوه ملي مسله ده او زه نږدې لس میاشتې کېږي چې په دې څلي کې سرگردانه یم، اوس یو ټپکه دار دی، د تړون خلاف ټولو ته اخطارونه ورکوي، زه تاسو ته وایم چې تاسو یې حوزې ته حاضر کړئ چې موږ هم درشو او هلته خبره سپینه کړو، خو دوی غواړي دا مسله سیمې ته کش کړي او په



حاجي خان محمد باز منگل

دې ډول خپل عیب د سیمې او قوم تر چتر لاندې پټ کړي او تاسو باید په دې کار کې د چا د عیب پټونې هڅه ونه کړئ، ما وویل زه دا څه کم لس میاشتې کېږي چې نذیر احمدزي او صمد ځاڅي پسې گرځم، پیدا کولای یې نه شم، اوس چې څلی د بشپړېدو په حال کې دی، اوس ولې دوی ټول

راوینن شول، ما وویل، زماڅه کار و چې تر دې حده د څلي په کار کې دخپل شم، دا خو د دوی کار و چې له پيله بیا تردې دمه یې تعقیب کړی وای، اوس چې پر ما تحمیل شوی، زه مجبور یم، تر پایه یې ورسوم، د حوزې امر ماته وویل چې نذیر احمدزي ماته زنگ نه دی وهلی، خو صمد ځاڅي راته زنگ وهلی و، ما وویل له دې څخه معلومېږي چې حوزه هم په دې برخه کې څه نه شي کولای، خو د څلي امنیت درڅخه

نیمه پېړۍ یون / نجات ځلی (د بیا جوړونې کیسه)

غواړم، اوس خو ما له مجبوریته خپل ساتونکي هلته پرېښودل، که نه نو د ځلي امنیت ساتل خو ستاسو کار دی. اوس هم درته وایم چې د ځلي امنیت باید ونیسئ او هېڅوک باید ځلي ته پرې نه ردئ او که هرڅوک وسلوال وي او که نا وسلوال، بدمعاشي وکړي او یا که بیا کومه پېښه وشوه، نو مسولیت یې ستاسو پر غاړه دی. د حوزې امر وویل، هېڅ تشویش مه کوه، هېڅوک ځلي ته نه شي رانږدې کېدلای، ځلي مخکې هم زموږ تر امنیتي پوښښ لاندې و او بیا به هم وي، د امنیت له پلوه هېڅ اندېښنه مه کوه او هغه نورو مسایلو کې موږ ځکه گوتې نه وهو چې هغه ستاسو مشرانو کار دی، نور امنیت زموږ پر غاړه. د ماسخونن تر لسو بجو پورې مې څو ځلې د ځلي احوال واخیسته، ساتونکو راته وویل خیر او خیریت دی. د شپې نهه بجې مې یو خل حاجي خان محمد باز منگل او قدرت الله سهاک ته د یکشنبې ورځې (د سرطان د لومړۍ نېټې) د وعدې په باب وویل چې پر ځای ده که نه؟ هغوی وویل هو پر ځای ده، دا وعده ځکه موږ ایښې وه چې تېره اوونۍ په سروبي کې یو سخت سپلاب راغلی و، اوه تنه یې شهیدان کړي وو، گڼ شمېر ټپیان او تر دوو سوو څخه زیات کورونه یې زیانمن کړي وو. درې کاله مخکې هم سروبي کې همداسې سپلاب راغلی و، خلکو ته یې ډېر زیان رسولی و، هغه وخت موږ رسنیز کمپاین وکړ او ډېرو هېوادوالو سپلاب ځپلو سره مرستې وکړې، د سروبي خلک له موږ څخه ډېر خوشاله وو، سړ کال چې بیا سپلاب راغی، نو بیا له سروبي څخه یو شمېر هېوادوالو زنگونه ووهل او له مصیبت ځپلو سره یې د مرستې غوښتنه وکړه. سړ کال چې موږ د نورو مصروفیتونو له امله د زیات رسنیز کمپاین جوگه نه وو او د مرستندویانو اقتصاد هم د پخوا په شان ښه نه و، مرستندویه موسسې هم په هغه قوت کې نه وې، یوازې جمهور رییس د هوا له څپو څخه د الوتکې په ذریعه سپلاب ځپلې سیمې

وکتلې، نور نو د مرستو درک نه و، نو په داسې یو حالت کې ما یوازې حاجي خان محمد باز منگل ته زنگ وواهه چې که مرسته کولای شي، خان محمد باز منگل تېر کال د کابل د سرای شهزده د صرافانو د ټولنې رییس و، له یوې درنې کورنۍ څخه دی، وخت پر وخت یې خلکو سره مرستې کړې، دا ځل چې مې ورته زنگ وواهه، ده وویل سمه ده، خپل کونښن به وکړو، مور سره د همدې سختو ورځو لپاره تیارې یو څه پیسې شته، نورو ملگرو سره به مشوره وکړو، تاسو ته به احوال درکړو. د هغوی مشوره راغلې وه، ماته یې وویل چې مېکانیزم او وخت به تاسو او د کابل د خلکو استازی ښاغلی (قدرت الله سهاک) چې د همغږۍ سیمې دی، جوړ او وټاکي، ما (سهاک) صیب سره خبره شریکه کړه، هغه ټول سستم برابر کړ او د یکشنبې ورځې سهار (۸-۹) بجې مو سروبي ته د رسېدو وخت وټاکه. دا وعده هم پر خپل ځای وه او کابل کې د څلي نوي راټوکېدلي جنجالونه هم وو، نو یو څه ورته اندېښمن وم، خان محمد باز منگل ته مې وویل که زه درسره لاړ نه شم، څنگه به شي؟ هغه وویل ضرور به ځي او د سهاک صیب ټینگار هم و، د شپې لس بجې وې چې د ښاغلي نذیر احمدزي زنگ راغی، څرنگه چې نذیر احمدزي زما ډېر ټېلفونونه نه وو پورته کړي، نو شیطان راته وویل راځه مه یې پورته کوه، خو بیا مې ضمیر وویل چې حتمي کومه د ژوند او خدای مه کړه د مرگ کومه پېښه شوې چې په دې ناوخته کې احمدزی صیب زنگ وهي. ټېلفون مې اوکی کړ، زه یې استاده احمدزی، بښنه غواړم چې په دې ناوخته مې درته تکلیف درکړ، موضوع مهمه وه، ځکه مې درته زنگ وواهه، که نه نو نه مې په تکلیفولي، ما وویل څه خبره ده؟ ده وویل هغه د څلي څه جنجال دی؟ ما وویل مخکې تر دې چې د څلي په باب درسره وغږېږم، به دې اړه خو زما او ستا حساب او کتاب پر خپل ځای دی، هغه به جرگې ته راسره کېږي، د

نیمه پېړۍ یون / نجات څلی (د بیا جوړونې کیسه)

احمدزیو او پښتنو جرگې ته؟ هغه په ارامو اعصابو وویل، مشر مې یې جرگې ته هم درسره کېنم، ملامتي هم منم، ناغه هم درکوم، هر جرم چې ته وایې هغه پور پرې کوم، نور څه وایې؟ ما ویل هغه حسابونه به وروسته کوو، خو اوس څه خبره شوې ده؟ ده وویل، د څلي جنجال دریاډوم، نن څه خبره شوې ده؟ ما ویل هېڅ خبره نه ده شوې، ساختماني شرکت سره قرارداد پایته رسېدلې، د هغه کار خلاص دی، پاتې پیسې به یې تر حساب وروسته ورکړو، نور کار بل شرکت ته ورکوو، ده وویل نه خبره بل څه ده؟ دلته د پکتیا مشران راغلي او ډله ناست دي، ستا خبرې هم اوري، دوی وایې غټ مشکل دی، ما ویل دوی چېرې دي؟ ده وویل زما په کور کې، ما ویل دوی معطل کړه چې لاړ نه شي، زه درغلم، ژر مې له تلوېزیونه موټر راوغوښت په لاهوری دروازه کې چې څلي ته ورسېدم، زما امنیتي مسول (فریدون شېرزی) چې دا مهال تیار په څلي کې و، هغه مې هم راواخیست او د نذیر احمدزي کور ته لاړو، لارې خلاصې وې، لس نیمې بجې د هغه کور ته ورسېدو، گورم چې یو صمد ځاځی، یو بل سپین ږیری چې وروسته مې وپېژنده چې حاجي عبدالباري منگل دی او یو دوه درې کسان نور ناست دي، ما ویل چېرې دي نور مشران؟ احمدزي صیب وویل، څو تنه نور هم وو، هغه لارل، په پغمان کې کومه کلتوري مېله وه، ما زړه کې وویل چې عجب مشران دي، د مشرانو یې له مېلې سره څه؟ هغه هم په دې نیمه شپه کې، خو واقعیت دا و چې یوازې عبدالباري منگل په کې مشر و او خپله صمد ځاځی او کېدی شي یو څو نور ځوانان هم ورسره وو چې هغه ترې همغه سرله مانېامه مېلې ته تللي وو او دوی ترې پاتې وو. ما نذیر احمدزي ته وویل، اول یې تاسو شروع کړئ چې زه په مقصد پوه شم چې اصلي خبره څه ده؟ خبره اخوا دپخوا وه، خو ورو ورو سپینېدله، احمدزي صیب وویل چې دا مشران وایې چې دا څلي د

ټولو دی، دا باید د یو تن په نامه تمام نه شي، اوس یون صیب خپل وسلوال راوستي او پخواني خلک چې دا څلی یې جوړوه، هغه یې په زوره له څلي شړلي او دی غواړي دا څلی په خپل نامه کړي، د خپل گوند ملي تحریک په نامه یې کړي او خپل نوم پرې ولیکي، څلی مور جوړ کړی، مور په کې خواري کړې او اوس دی په پای کې راولاړ شو، هر څه په خپل نامه تماموي، دې وخت کې صمد ځاځي وویل چې هلته ډېر شور ماسور و، ځوانان راټول شوي وو، ډېر احساساتي وو، پر څلي راتلل او ویل یې څوک دي چې زموږ خلک یې شړلي دي، خوزه تر منځ شوم، نزاع مې خاموشه کړه، د حوزې امر ته مې زنگ وواکه چې دې کار کې مداخله مه کوه، که زه نه وای، نو نن مازیگر به ډېره غټه نزاع جوړه شوې وه. دا څلی د ولس دی، نه دا چې یو څوک دې د خپل ځان، ډلې یا گوند په نامه کړي، دې کې له کلونو کلونو راهیسې خلکو قربانۍ ورکړي، دا ټول کارونه باید په مشوره وشي، د یوه شخص انحصار باید ختم شي، دلته قومي مشران دي، داسې خو نه ده چې هر سړی په خپل سر



صمد ځاځي

راجگ شي، وسلوال راولي، دلته خو هر څوک وسلوال لري، ځلاند راغلی و، مشرانو ته یې وویل چې (یون) غواړي دا څلی په خپل نامه کړي، نو ما یې مخه ونیوله او دېته ورته نورې ډېر زیاتې خبرې یې وکړې. ما وویل کله چې ستاسو خبرې خلاصې شوې، زه خپلې خبرې پیلوم، د نذیر احمدزي نظر دا و چې دا خبره باید جنجال ته ونه وځي، باید خپلو منځو

نیمه پېړۍ یون / نجات څلی (د بیا جوړونې کیسه)

کې یې حل کړو، ما څخه یې هم مننه وکړه چې په دې نیمه شپه کې د دوی کور ته ورغلم. ما اول نذیر احمدزي ته وویل چې تاته مې څو ځله زنگ وهلې، خبره میسجونو او خفکان ته ووته، ایا زه په دې وطن کې دومره بې ارزښته کس وم چې تا زما لسگونو ټلېفونونو ته د یوې دقیقې ځواب نه شو ویلای؟ د څلي کار خو د تا له همدې کوره پیل شو، ولې لادرکه شوې؟ د تېر کال د میزان له (۲۳) مې بیا دا دی د سړ کال د (سرطان) تر پایه نږدې لس میاشتي تېرېږي، لس میاشتي بعد زه تاسره ستا په کور کې د څلي په باب بحث کوم، رشید ایوبي ته چې تر ټولو زیاتې لاپې یې وهلې، په لسو میاشتو کې یو ځل څلي ته راغلی؟ صمد ځاڅي ته مې څو ځله د همدې څلي په خاطر زنگونه وهلې، زما ټلېفون یې اوکی کړی؟ دې وخت کې یو ځل بیا صمد ځاڅي زما خبرو کې راولوبده: ((ته خو څه ملایکه نه وې، چې حتمي به مې ستا ټلېفون اوکی کاوه، زه شل کاره لرم، زه خو اوزگار نه یم چې د هر چا زنگ راشي او فوراً یې اوکی کړم، یا به خارج کې وم او یا به چېرته مصروف وم او یا به سفر کې وم...)) ما ویل د دې په خاطر چې د خولې خوند مو پیکه نه شي، ډیالوگ به نه کوو، ما له ملایکې څخه ملایکې ته زنگ نه دی وهلې، ما له (اسمعیل یون) څخه (صمد ځاڅي) ته زنگ وهلې و، د ملایکو حساب جلا دی، هغوی ټلېفون ته اړتیا نه لري، اوس ضرورت نه شته چې موږ له اصلي موضوع څخه نورو موضوعگانو ته لاړ شو، هر سړی باید د خپل وزن په تناسب خبرې وکړي، هغه وویل: ((ستا وزن هم موږ ته معلوم دی او د نورو هم)). دې کې احمدزي مداخله وکړه، اول یې وویل: ((زه یون صیب ته ناغه یم، کور ته یې ورځم، ټلوېزیون ته ورځم، جرگه ورولم، پسه ورولم، غویي ورولم، هر عذر چې دی غواړي هغه منم، زه رښتیا هم ده ته ملامت یم، یا د ډېر مصروفیت، یا د لویو کارونو، یا هم د سستیا له امله، د هرې وجې

چې و، ما د ده د تېلفون ځواب کړی نه دی، باید احوال مې ورکړی وای، دا چې ومې نه کړای شو، زه خپله ملامتیا منم، هر څه چې دی وایي، زه یې په سر سترگو منم، خو راځئ چې دا لانجه خلاصه کړو.)) ما بیا له ساختماني شرکت سره د قرارداد ټول متن ورته ولوست او ټولې هغه خبرې مې ورته وکړې چې ولې مې ورسره قرارداد وکړ، څومره پیسې مې تر دې دمه ورسولې دي او چا راکړې دي، دا ټول بیان مې کت مټ بڼه په زېر او زور سره ورته وکړ او پاتې شوه د خپل ځان او تحریک په نامه د څلي نومول دا تر منطقه پورته خبره ده، نه د چا نېت داسې دی او نه څوک دا کار کولای شي، ما قراردادي ځکه رخصت کړ چې کار یې پایته

رسېدلی او موږ باید پاتې کارونه بل شرکت ته ورکړو، ده مزاحمت پېښوه، نو ځکه مې حوزې ته وویل، نور څوک و چې ما ورته خبره کړې وای؟ دی نه د څلي مالک دی او نه یې هم په کې یوه افغانۍ مصرف کړی، دی وي که بل ټیکه دار وي اخر به خپل حسابونه پاکوي



حاجي محمد نذیر احمدزی

او ځي به، په دې خاطر چې د ده غوښتنې موږ نورې نه شوې زغملای، نو خبره یې سرچپه کړه، مسله یې قوم، قبیلې او سیمې ته یوړه. صمد ځاځي سره چې دی کلونه کلونه وران و، ده ته یې پناه راوړه او همداسې نورو خلکو ته، بیا مخکې تر دې چې د ده خبرو ته غوږ ونیسي، زما نمبر خو هر چا سره دی، ما سره به یې یو ځل تماس نیولی و چې

نیمه پېړۍ یون / نجات ځلی (د بیا جوړونې کیسه)

خبره څه ده؟ د ځینو ټیکه دارانو دا خصلت وي، چې هر وخت د کور له صاحب سره په حساب او کتاب کې وړانږې، بل ده ما سره د ټپکه دار یا قراردادي په توګه قرارداد کړی، که د ځلي د اصلي جوړوونکي یا مالک په توګه؟ که چېرې دواړه خواوې دی وي، نو بیا ما سره یې قرارداد د څه لپاره کاوه، پیسې یې ولې له ما څخه اخیستې؟ دې وخت کې صمد ځاځي وویل: ((ته چې ځان د ځلي مالک بولې، تا په کې خپله څو روپۍ ورکړې دي؟ هغه راوښیه، دا خو د نورو خلکو پیسې دي، هغه ته څنګه په خپل ځان پورې تړې؟!)) ما ورته وویل: ((اول خو باید ته د پیسو د پیغور خبره مطرح نه کړې چې د تا په کې څو دي، (مانا زه خو پیسه دار یم او ته لا هېڅ نه لرې) ما وویل، خدای پاک استعدادونه تقسیم کړي، یوه ته یې قلم ورکړی، یوه ته توپک، یوه ته پیسې، یوه ته یو نعمت او بل ته بل نعمت، هېڅوک پوره او کره نه دی، پاتې شوې دا پیسې که له یوې خوا یې حساب کړې، دا پیسې اکثریت ما پیدا کړي، که زه ورپسې شله شوی نه وای، دا یوه روپۍ به هم نه وه پیدا شوې او که له بلې خوا یې حساب کړې، دا د هر چا خپلې پیسې دي چې ما یې درته مخکې نومونه واخیستل، پاتې شوله ستا د شخصي پیغور خبره، ما چې د ځلي لپاره د تیاری کومه غونډه په ژوندون کې جوړه کړې وه، نږدې اته سوه کسانو په کې ګډون کړی و او بشپړ جریان یې له ژوندون څخه خپور شو، دوه زره ډالره لګولي وو او (زر ډالره) مې د ځلي د ډبرې د ایښودلو پر ورځ، پر باینرونو، بیرغونو، موټرو او سونډ سستم لګولي او نور مې هم زړه دی چې تر ټولو وروسته خپله مرسته په کې واچوم، بل هغه څوک حق لري چې په دې باب ډېر بحث وکړي چې یا یې خپله پیسې اچولې وي او یا یې هم تر همدغې کچې له نورو څخه پیسې راټولې کړي وي. زه هر چاته د ځلي د گذارش ورکولو مسولیت نه لرم، تر دې دمه همنه خلک د

پوښتنې حق لري چې ماته یې پیسې راکړې دي، کله چې ما د څلي د پرانیستې پر ورځ ټول مالي او کاري راپور وړاندې کړ، بیا یو څوک حق لري، ووايي چې وروړه ما هم یوه افغانۍ په کې اچولې وه، ولې دې زما د مرستې یادونه ونه کړه، خو تر هغه پورې لا ډېر وخت شته)) صمد ځاڅي وویل: ((ما هم مرسته راټوله کړې، خو تاسې ته مې ځکه نه درکوله چې له هماغه پیله ستاسو مېکانېزم سم نه و.)) ما وویل: ((ما خو شپږ میاشتې وروسته ورسره تړون لاسلیک کړ، تاسې چې هر ډول مېکانېزم غوښتنه خپله به مو جوړ کړی و، خبرې ډېرې زیاتې تبادلې شوې، زما او د صمد ځاڅي خبرې دومره سره ترخې شوې چې د نجات څلي له حریمه خو ووتو، د نورو ټولنیزو څلو حریمونه مو هم سره ونړول، خو د مجلس په پای کې د بدبینۍ پر ځای ورو ورو مفاهمې او نرمښت ته روان شو، بناغلي حاجي عبدالباري منگل هم په کې په دې منځ کې د روغې جوړې خبرې کولې، نذیر احمدزي هم، دوی ټولو وویل، هغه څه چې مور ته ویل شوي وو، دلته خو خبره ټوله د هغو برعکس ده، صمد ځاڅي هم وویل چې یون صیب زما له خبرو غلط برداشت وکړ، زما هدف دا و چې دغسې یوه ستونزه پیدا شوې وه، ما غوښتل دا شرف کړم، نور مې کوم هدف نه و. پر ما (یون) باندې چې دا څو ورځې کوم کړاو تېر شوی و، په دې برخه کې هره ناسمه خبره راباندې د توپ د مرمۍ په شان لگېدله. د مجلس په پای کې خبره ورو ورو تفاهم ته ورسېده، ما وویل به دې خاطر چې سبا ټيکه دار نورې خبرې جوړې نه کړي، د سمت او قبیلې خبره چې زه ورڅخه سخته کرکه لرم، مطرح نه کړي، ښه به وي چې د لویې پکتیا او که ممکنه وي د لوی کندهار او لویې ننگرهار ځینې مطرح مشران یا د شوراگانو ریيسان دې سره راټول شي او د حاجي صیب عبدالباري منگل، چې د څلي د لومړیو مالي مرستندویانو له جملې څخه دی، په

نیمه پېړۍ یون / نجات ځلی (د بیا جوړونې کیسه)

کور کې دې سره راکېني، قراردادي دې هم وي، هر چا سره چې څه شک شته، غلط فهمي او پوښتنه وي، ټول به مطرح کړي، زه به ورته خپل



حاجي عبدالباري منگل

وضاحت ورکړم او تر دې دمه د ځلي راپور، خو يوه خبره به همدلته سپينوو چې د ځلي کار به روان وي، زموږ تر منځ چې د نظر هر ډول اختلاف وي، هغه به تر ساختماني کاره بهر حلوو، وخت کم دی او د ځلي چارو کې يوه ورځ وقفه هم نه شو منلای، احمدزي صيب وويل چې يو سبا دې هم پرې کار نه کوي، تر ماسپښينه بيا دې شروع کړي، ما

ويل د پخواني قراردادي کار ختم دی او اوسنی شرکت سبا د خوازو په تړلو او د تېرو پر لگولو پيل کوي، وخت نه ضايع کوو، نور چا څه خبره ونه کړه. حاجي عبدالباري منگل وويل، سبا زه تيار یم، د شاه شهيد په لومړي سړک کې مې کور دی، دوه بجې تشریف راوړئ، ما ويل د خلکو خبرول پر تاسو دي، دوی وويل سمه ده. دې سره زما او د صمد ځاځي تر منځ کړکېچ هم يو څه راکم شو، هغه رخصت واخيست او زه څو دقيقې نور هم له حاجي صيب عبدالباري منگل او نورو دوستانو سره پاتې شوم، دې وخت کې حاجي نذير احمدزي ډوډۍ راوړه، سره کړي مړزان او څه نوره غوښه، ما ويل ما خو درته ويلي وو چې تر څو پورې زما او ستا جرگه نه وي شوې، زه نه ستا ډوډۍ خورم، نه چای څښم، تر دې دمخه هغه چای هم راوړ، خو ما ونه څښه او يو بوتل اوبه مې چې له ځان سره وړې وې، پر همنو مې گوزاره وکړه. نذير احمدزي د مړزو يو ورون بېل کړ

او راته یې وویل، والله چې دا ونه خورې، که له دې ځایه راڅخه لاړ شي او یا درسره په عمر کې وغږېږم، د پښتانه کور ته راغلی یې، دا گوډې ماتې د ورونو تر منځ راځي، جنگ به هم کوو، سوله به هم کوو، جرگه به هم کوو، جگړه به هم کوو، دا ټول شيان به کوو خو هدف به له لاسه نه ورکوو چې درته مې وویل ملامت یم، بیا ملامت یم، ملامت چا وژلی؟ نو د مېز یو ورون مې وخوړ، نوره ډوډۍ مې ونه خوړه، حاجي صیب عبدالباري منگل نور ټول دوستان خوشاله شول، تقریباً دوه بجې وې چې د نذیر احمدزي له کوره د خپل کور خوا ته راغلم، ماشومان ویده وو، مېرمن مې دروازه خلاصه کړه، ویل یې ولې دومره ناوخته، ما وویل د نذیر احمدزي په کور کې یوه ضروري غونډه وه، دې وویل، مشکل حل شو، ما وویل هو، یو څه خو حل شو، هغه له ټولې کیسې خبره وه، زه خپلې خونې ته راغلم، خوب رانغی، ساعت یو نیم ساعت وروسته ملا اذان وکړ، لمونځ مې وکړ، تر لمانځه وروسته هم خوب رانغی، سهار شپږ بجې مې حاجي خان محمد باز منگل سره ژمنه وه چې سروبي ته به ځو او سېلاب خپلو ته به د شهزده سرای د صرافانو راټوله کړې مرسته رسوو.

د سلا مشورو غونډې

د اسد لومړۍ نېټه، یکشنبې سهار پاو باندې شپږ بجې راپسې له ټلوېزیونه موټر راغی، کله چې ژوندون ټلوېزیون ته ورسېدم، بناغلی قدرت الله سهاک راته تیار په ټلوېزیون کې منتظر و؛ تر ما دمخه راغلی و، سترې مشي مې ورسره وکړه، یو لاس یې له لستوني وتی و، چپن یې پر اوږه وه، ومې پوښتل، خیرت دی؟ لاس دې ولې، ویې ویل، د ډاکټر صیب فاروق وردگ په کور کې د سترې مشي پر مهال په ښویه تیره وښویېدم، ولی مې ووت، ما ویل هډوکي ته خو دې زیان نه دی رسېدلی، ده وویل، نه، عکس مې واخیست، خدای فضل کړی، هډوکي روغ دی، خو نور یې سخت وکړولم، ما ویل څه خدای درباندي رحمېدلی دی، ده سره د ټلوېزیون په انگر کې لږه شېبه وگرځېدلو، نیم ساعت وروسته حاجي صیب خان محمد باز منگل هم راورسېده، درې واړه د حاجي صیب خان محمد باز منگل په موټر کې کېناستو، په لاره کې مې وکیل صیب سهاک او حاجي صیب خان محمد باز ته د نجات څلي ټول داستان بیان کړ او دا مې ورته هم وویل چې په تېرو شپږدېرشو ساعتونو کې مې یوه دقیقه خوب هم نه دی کړی، نو که په لاره کې راباندې خوب راغی، په زړه کې مو څه تېر نه شي چې زه گنې بې تفاوته یم، لږ بېخوبه شوی یم، نو ځکه مې مخکې تر مخکې درته یادونه وکړه. هغوی د پښتنو پر حال افسوس څرگند کړ، ماته یې ډاډ راکړ؛ تر دې ځایه دې کار رارسولی چې په دې اخره کې یې خوشې نه کړې چې بیا ټول کار خرابېږي او که مور ته په

کې څه ضرورت وي، مور ته یې هم ووايه، ما وویل تاسو دواړه د جرگې او مرکې خلک یاست، حاجي صیب خان محمد باز منگل ته مې وویل، تا خو په صرافۍ مارکېټ کې ډېرې پېچلې جنجالي موضوعگانې حل کړي، نیم پکتیاوال او نیم مشرفیوال یې او نن دوه بجې تیاره د حاجي صیب عبدالباري منگل په کور کې غونډه ده، نو له دې ځایه چې خلاص شو، که ته هم جرگې ته راشې، بڼه به شي، حاجي صیب قدرت الله سهاک خو تیار د کابل د خلکو وکیل دی، دوی له پلرونو او نیکونو د جرگو او مرکو خلک دي او د دې څلي له جریانه هم واقف دی، نو که دی هم راشي، بڼه به وي چې که یو نیم کس څه وړانې وېجاړی کاوه او خبره یې وړانوله، چې تاسو یې مخه ونیسئ، زه خو اوس یو طرف یم او ځینې خلک هسې د شخصي غرض له مخې غواړي دا کار پر همدې ځای ودروي او هر څه گډ وډ کړي، حاجي صیب خان محمد منگل وویل، حاجي عبدالباري منگل خو یو خیرخواه سړی دی، هغه خو جنجال نه جوړوي، ما ویل نه هغه خو دا جرگه هم د خیر او مشورې په خاطر رابللې ده او ما ورته وویل



د ولسي جرگې غړی قدرت الله سهاک

چې ستا په کور کې به کېنو، هدف مې دادی چې جرگې ته کېدی شي داسې یو نیم کس هم راشي چې اوږو کې یې شگه وي. دوی دواړو وویل، دوه بجو پورې به انشاء الله کارونه خلاص شي، راساً به که خدای کول غونډې ته درشو، ما وویل سمه ده. په لاره کې مو تر سروبي پورې پر بېلابېلو ټولنیزو، سیاسي او کلتوري مسایلو، د هېواد پر روان

نیمه پېړۍ یون / نجات څلی (د بیا جوړونې کیسه)

ناورین او د خلاصون پر لارو چارو بحث وکړ، مجلس دومره خوږ و، چې ما ته د خوب مجال پیدا نه شو، سهار چای مو د وکیل صیب قدرت الله سهاک به هوجره کې وخښه، هغه ډېر زیات تکلیف گاللی و، زیات لگښت یې کړی و، ما ورته وویل: وکیل صیب! پخوا به تر واده یوه ورځ وروسته د ناوې کور ته د (سرور) په نامه د خسر له کوره څه خوراکی مواد وروړل کېدل؛ د یوې ځانگړې مېلمستیا لپاره، بیا به د خسر له کوره گڼ شمېر مېلمانه پرې ورغلل او هغه څه به یې چې مخکې ورلېږلي وو، هغه به یې ټول ترې بېرته وخوړل، ان د ناوې کور به تاواني هم شو، داسې نه وي

په سروبي ولسوالۍ کې له سېلاب ځپلیو سره د مرستې انځور



چې تر راوړې مرستې ستا لگښت زیات شي، حاجي صیب خان محمد باز او سهاک صیب دواړو وخنډل، خان محمد باز وویل، والله رښتیا وايي، وکیل صیب ډېر زحمت گاللی، بیا هلکانو پاکټونه راواخیستل، حاجي خان محمد باز وویل، ټولې (شپږ نیم لکه) افغانۍ دي، د وکیل صیب په مشوره شهیدانو ته پنځه پنځه زره کړئ او نورو زیانمنو ته درې درې زره افغانۍ. نهه بجې د (سرچینو) کلي ته چې د سروبي بازار لوېدیځ لوري ته د نږدې

لس کیلومترو په واټن موقعیت لري، هلته ورسېدو. ټول خلک د کلي په جامع جومات کې راټول شوي وو، مرستې په منظم ډول د لسټ له مخې مستحقینو ته ورسېدې، لس بجې مو بېرته د کابل پر لوري حرکت وکړ، یوولس نیمې بجې کابل ته ورسېدو، دوی دواړه خپلو دفترونو ته لاړل، زه کور ته، خو ورته ومې ویل چې پر دوو بجو یاده غونډه مو باید په یاد وي، هغوی وویل درځو ان شاء الله، زه کور ته راغلم، ښه سترې وم، چېرکټ ته پورته شوم، ما ویل لږ خوب به وکړم، خو خوب رانغی، یوه بجه مې یو څه ډوډۍ وخوړه، لس کم دوه بجې راپسې موټر راغی او تر لس دقیقو وروسته په شاه شهید کې د حاجي صیب عبدالباري منگل کور ته

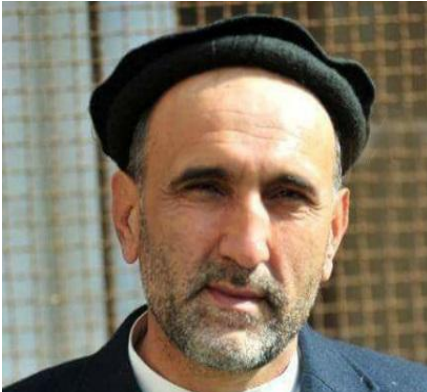

الحاج نذیر احمدزی

ورسېدم. زه لومړی شخص وم چې کور ته داخل شوم، ورو ورو نور مشران هم راغلل، درې بجې ټول پوره شول، نذیر احمدزی، حاجي خان محمد باز منگل، قدرت الله سهاک، حاجي حکیم خان ځاځی، حاجي داود شاه نیازی، صمد ځاځی، عبدالستار میرزکوال

صیب، احمد گل توتاخېل، عمرگل مقبل، عبدالقادر طارق وردگ، دوست محمد اجرستاني، محمد عمر مرجان، حاجي زمان، نېک محمد ولسمل، په خپله حاجي عبدالباري منگل او ځینې نور مشران او ځوانان په دې غونډه کې حاضر وو، قراردادې (انجنیر رحمت ځلانده) او میوند شاه احمدزی هم چې یوه ورځ دمخه یې له ځلانده سره شخړه کړې وه، راغلل، میوند شاه احمدزي د ځلانده له ثبت کړو خبرو او لوډسپیکر سره په غونډه

نیمه پېړۍ یون / نجات ځلی (د بیا جوړونې کیسه)

کې حاضر و، په پیل کې تلاوت وشو، بیا نذیر احمدزي صیب ماته وویل چې یون صیب ته خپله خبرې پیل کړه چې ټولو ته وضاحت وشي، کېدی شي ستاسو تر خبرو وروسته هېچا ته د خبرې ځای پاتې نه شي او غونډه په خیر سره پایته ورسوو او که بیا هم چا ته کومه خبره پاتې وه، هغه به یې وکړي او تاسو به ورته وضاحت ورکړئ، ما وویل: اول دې هغه دوستان چې کومه پوښتنه، ابهام او نظر ورسره موجود وي، لومړی دې هغوی خبرې وکړي او بیا به زه وضاحت ورکړم او هم به له پیله تردې دمه ټول جریان تشریح کړم، خو د ټولو دوستانو خبره همدا وه چې زه باید لومړی ټول جزیات توضیح او تشریح کړم، د غونډې په پیل کې احمدزي صیب او نورو مشرانو له ټولو څخه هیله وکړه چې هېڅوک باید جنجالي

خبرې ونه کړي، مور دلته جنجال ته

نه یو راغلي، جنجال ختمولو ته

راغلي یو، نه دا چې نورې ستونزې

راوټوکوو. ما خپلې خبرې شروع کړې

او د ځلي ټول راپور چې دې کتاب

کې هم راغلی، هغه مې په لنډیز سره

له پیله تر پایه غونډې ته وړاندې کړ،

هم مې د ځلي د مرستندویانو نومونه

او هم مې د هغوی د مرستې کچه

ټولو گډونوالو ته بیان کړل. دا مې



محمد اسماعیل یون

هم وویل چې تر اوسه مې قراردادي ته (اته اویا زره او سل) ډالره ورسولي او یوازې (لس زره اته سوه او پنځوس) ډالره یې په هغه حالت کې پاتې کېږي چې دی ځلی مور ته راوسپاري او فني هیئت هم د هغه د کیفیت تائید وکړي چې هو کار له پروتوکول سره سم ترسره شوی دی

او که فني هیئت یې کار نیمگړی وارزوه، همغومره پیسې به ترې کمېږي. دا چې ځینو خلکو د خپلو شخصي غرضونو له خاطرې د سمت، قبیلې او نورو شیانو د پاللو او ازې اچولې، یا دا چې زه غواړم دا ځلی په خپل یا د تحریک په نامه کړم، دا ټول سوچه دروغ دي او دا کار ممکن نه دی، زه د یوه فرد په توگه هېچا ته اجازه نه ورکوم چې له دې ځلي څخه د سیاسي گټو لپاره کار واخلي، یوه اصلي خبره داده چې د پخواني قراردادي کار پایته رسېدلی او اوس یو شرکت چې ټول انجنیران یې زموږ او ستاسو دوستان او عزیزان دي، هغه غواړي په وړیا ډول یې پاتې چارې بشپړې کړي، نو موږ ته وخت ډېر مهم دی، ځکه مو پخواني قراردادي ته وویل چې ژر دې خپلې خوازې ټولې کړه چې دې نویو کسانو ته د کار زمینه برابره شي، هغه خوازې ټولې نه کړې او په دې کې اوه اته ورځې وخت ضایع شو او دغه نورې خبرې چې په کې پیدا شوې دا هم د همدغې انگېزې له امله دي. ما تردې خبرو دمخه د غونډې گډونوالو ته د ښاغلي نذیر احمدزي د رول په باب هم خبرې وکړې او هغه سختې گیلې مې هم ورته بیان کړې چې زه یې یوازې پرېښودم او د ده له خوا د تېرې شپې د غونډې جریان مې هم ووايه، د ده د اوسېلې، ملامتی د منلو او ناغې د ورکړې خبره مې هم وکړه. نذیر احمدزي هم زما خبرې یو ځل بیا تائید کړې او د جرگې په مخ کې یې خپله ملامتی او ناغه ومنله او ویې ویل چې تر دې وروسته به سستی نه کوو. د دې ترڅنګ ما د دې خبرې یادونه هم وکړه چې که د نجات ځلي به کار کې ځینې دوستان او یا اشخاص زما پر رول خوښ نه وي، په دې کار کې خو له هرې وجې چې و، زه راتاله شوم، خو اوس یې تر هغه نه خوشې کوم چې څو مې بشپړ کړی نه وي، تر بشپړتیا وروسته به یې موږ کیلي مشرانو ته حواله کړو، بیا نو دوی پوهېږي او کار یې، خو ځینو هغو خلکو ته چې د

نیمه پېړۍ یون / نجات څلی (د بیا جوړونې کیسه)

غټو کارونو د سرته رسونې ادعا او اشتها لري، ډېر نور کارونه پاتې دي، هغه دې ترسره کړي، زه به هېڅ مداخله په کې نه کوم، په احمد شاه بابا مېنه کې د ملالی یو لوی واپ دى چې عبدالرشید ایوبي صیب په تېره جدي میاشت کې پرې غونډه جوړه کړه او ویلي یې وو چې هم به دا

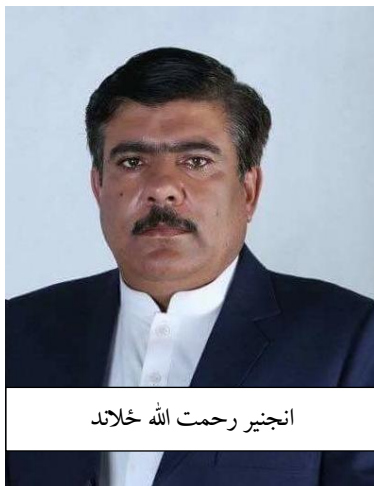

انجنیر رحمت الله ځلانده

واپ جوړوم او هم څلی، خو تر اوسه هېڅ کار پیل نه شواو نه څوک پیداشول چې دا واپ جوړ کړي، په میرویس میدان کې د (شیر سرخ) منار و، اوس یې نینه نشته، هغه جوړ کړئ، ببرک خان ځدران د هېواد یو بل ملي مبارز او اتل تېر شوی، د هغه په باب علمي سیمینار جوړ کړئ، څلور لارې یې په نامه کړئ او څلی پرې جوړ کړئ، او

نور په لسگونو غټ کارونه، هر څوک یې چې کولای شي، پیل دې کړي، هېچا سره دې مشوره هم نه کوي، مقصد دغه کارونه دې پیل او ترسره دې کړي، که موږ یې په کار کې مداخله وکړه، بیا دې ووايي چې زموږ د کار مخه نیسئ، خو د نجات څلي په باب په غوڅ ډول وایم، اوس چې په سلو کې نږدې (نوي) برخه ساختماني چارې بشپړې شوي او په دې پاتې کار کې یو څوک خنډونه جوړوي او کار خرابوي، که دا کار موږ دوی ته پرېږدو، نو دا به زموږ پر بېکفاتی دلالت وکړي، نو دا کار به بشپړېږي، دې کې د هر ډول دسیسو او توطیو مخه نیسو، نور پاتې کارونه چې ما یې مخکې یادونه وکړه، ټولو ته لاره خلاصه ده چې سر له همدا ننه پرې پیل وکړي. بیا انجنیر ځلانده جگ شو، ویې ویل، زه یون صیب نه مننه کوم،

همدی و چې ما سره یې همکاري کړې، خو ده ماته په تېلفون کې تېزې خبرې وکړې، ما هم تېزې خبرې وکړې، ما خوازه خلاصوله، خو یو څو ورځې په کې ځنډ راغی، اخر دوی راغلل، زما کارگران یې هم له هغه ځایه وشړل، ما پر دې څلي زیات زحمت گاللی، قرباني مې ورکړې، څو



عبدالستار میرزکوال

نورې متحد المال خبرې یې وکړې او له ځینو کسانو یې گیلې شروع کړې، ما غوښتل چې د ده د چلند په هکله یو څه نور وضاحت هم ورکړم، خو ټولو وویل چې موږ ته راپور پوره وضاحت راکړ، نورو خبرو ته اړتیا نه شته، دې وخت کې (میوند شاه احمدزي) وویل چې ماته فقط یو څو دقیقې وخت راکړئ چې زه د ځلاند خبرې او

هغه کنځلې چې یې ماته کړې، هغه درواوړوم، نور بیا تاسو قضاوت وکړئ، خو کله چې جرگه مار پوه شول چې دا خبرې کېدی شي ډېرې ترخې وي، نو له میوند شاه احمدزي څخه یې هیله وکړه چې اورولو ته یې اړتیا نه شته، خیر دی ته ځوان یې اوسپله کوه، موږ خبره جوړوو، ورانې ته یې نه وړو، دې سره میوند شاه هم د جرگې خبره ومنله او د ځلاند خبرې یې وانه اورولې، ټولو په خپل نوبت مننه وکړه، میرزکوال صیب، ستونزو او مشکلاتو ته هم اشاره وکړه او له ما څخه یې هم ډېره مننه وکړه چې تردې دمه مې ډېرې هلې ځلې کړې، داود شاه نیازی صیب وویل هغه څه چې تېره ورځ موږ ته ویل شوي وو، خبره د هغه سرچپه راووته، دلته قراردادي ته تقریباً خپلې پیسې وررسېدلې او ډېرې کمې پیسې یې پاتې دي، هغه

نیمه پېړۍ یون / نجات څلی (د بیا جوړونې کیسه)

اوازې چې ځینو خلکو اچولې، د یون صیب د راپور له مخې هغه ټولې بې بنیاده دي، احمد گل توتاخېل صیب جگ شو، یون صیب خیر یوسې، زموږ سر دې خلاص کړ، ما خو فکرکاوه چې تا یوازې (یو دېرش



احمد گل توتاخېل

زره ډالره) ورکړې، نور ټول دې سړي له ځانه لگولې، موږ وویل چې دا یون ولې دې سړي ته پیسې نه ورکوي، ده خو ویل چې ماته څوک پیسې نه راکوي، داخو دادی تا (اته اويا زره) ډالر ورکړې، یاره که رښتیا وایم، تر اوسه پورې ماته په زړه کې دا د یون صیب په باب ډېرې خبرې وې، دا خو چې ده کوم زحمتونه گاللي، دا خو نور

هم ماته په زړه کې گران شو، ښه شو چې دا جرگه وشوه، هر څه واضح شول او ښه خو لا داده چې ما تر اوسه د یون صیب په ادرس کومه خرابه خبره نه ده کړې، که نه دا سړی به له ما څخه څومره خفه شوی و، صمد ځاځي هم خپلې خبرې وکړې او وېې ویل چې یون صیب سره زموږ د پرونی ناستې هدف هم دا و چې دا مشکل یا غلطفهمي چې پیدا شوې، دا څنگه حل کړو، دلته ځوانان وو، چا به ورته څه ویلي وو، ما هغه غلي کړل، ځلاند ته مې هم وویل چې صبر کوه یو ځل ټول کېنو چې اصلي خبره معلومه کړو، یو بل تن په کې پاڅېدو، غالباً چې لومړی ځل غونډې ته راغلی و او د څلي له ټول داستان او د قرارداد له متن څخه هم سم خبر نه و، هغه وویل دا قرارداد په فني ډول نه دی شوی، دا باید له راډیو ټلوېزیون څخه اعلان شوی وای، داو طلبی ته وړاندې شوی وای او بیا

قرارداد شوی وای، دې کې ډېرې نیمگړتیاوې دي، ده په داسې وخت کې قرارداد ته اشاره وکړه چې قرارداد همدا نن په اصطلاح پایته ورسېده. نېک محمد ولسمل او څو تنو نورو مشرانو هم خبرې وکړې، بیا صمد ځاځي ماته وویل چې که تېره شپه څه خبرې ترخې تروې تبادله شوې وي، زه د هغو بښنه غواړم، د هغو لس چنده او لس ځله زه ځان ته حواله کوم، فکر وکړه چې هغه خبرې ما ټولې ځان ته کړې دي، ما ویل نه هېڅ خبره نه ده، دا خبرې په کې راځي، دا ځلی دی، د ټولو مشترک دی، دې کې طبعاً یوه نیمه خبره تبادله کېږي، جرگه او مرکه د همدې لپاره وي چې دغسې مسلې حل کړي، په پای کې بیا زه پورته شوم او ومې ویل، فکر کوم هر څه واضح شول او چا سره چې کومه پوښتنه او گروپونه وه او یا ابهام و، هغه ټول تر یوه ځایه حل شول، اوس راځو د غونډې نچوړ او نتیجې ته، لومړی دا چې تېر قراردادي سره د تړون مطابق قرارداد ختم دی، یو دوه تنه انجنیران به زموږ او دوه تنه به د ده له خوا وټاکل شي، یو دوه ورځو کې به د ده کار وارزوي او پاتې پیسې به یې د شلو ورځو په بهیر کې له تړون سره سمې ورکړو.

دویم، د ځلي پاتې کار به چې دویم ساختماني شرکت یې پر مخ وړي، د هغه کار کې به څوک ځنډ او ځنډ نه پېښوي، هغه به خپل کار کوي، مشران کولای شي د کار د ښه والي به موخه وخت پر وخت د ځلي کتنه وکړي او د ښه والي لپاره هلته مېشته انجنیرانو ته خپلې لارښوونې وکړي او مشورې ورکړي.

درېیم د ځلي پاتې پیسې چې د پخواني قراردادي پوروي گنل کېږو او یو څه هم داسې چارو ته چې د دویم شرکت لاس ورته نه رسېږي، نو تقریباً ټول اوه لس اته لس زره ډالرو ته اړتیا ده، دا پیسې باید پوره شي. او څلورم وړاندیز مې دادی چې د ځلي د پرانیستې لپاره باید یو تدارکاتي کمیسیون جوړ شي چې لویې غونډې ته ترتیبات ونیسي. دې وخت کې

نیمه پېړۍ یون / نجات ځلی (د بیا جوړونې کیسه)

حاجي صيب خان محمد باز وويل، (لس زره ډالره) زما له خو اعلان كړه، هغه زياته كړه زه خبرې نه كوم، ستاسو ټولو خبرې تائيدوم. قدرت الله سهاك هم زما وړانديزونه تائيد كړل، حاجي نذير احمدزي وويل، زه خو يو غريب وكيل يم، ما پسې (درې زره ډالره) مرسته وليكه، (درې زره ډالره) مو اصولي صيب پسې وليكل او دوه زره ډالره ما (يون) ژمنه وكړه. په دې ډول تقريباً هغه پيسې يو ځل بيا په ژمنو كې پوره شوې چې مور ورته اړتيا احساسوله. بيا مو د تدارك پر كميسيون غور وكړ، د هر زون له عمومي قومي شورا څخه لږ تر لږه يو يو تن او كه څوك نور په خپله خوښه حاضر وي، هغه هم كولاى شي چې د لويې غونډې لپاره د ترتيباتو كميسيون ته راشي، تقريباً دولس ديارلس تنه شول. زه (يون)، حاجي صيب حكيم خان ځاى، صمد ځاى، ميرزكوال، حاجي شېر محمد منگل، دوست محمد اجرستاني، توتاخېل، نېك محمد ولسمل، حسيني پشه يي (غياب كې)، عبدالولي، حاجي عمر او داود شاه نيازي د دې كميسيون لومړني غړي شولو. جرگه په خير او عزت سره پايته ورسېده، تر دې وروسته نور مشران رخصت شول او ما د تدارك كمېټې له غړو څخه هيله وكړه چې د يو څو شېبو لپاره پاتې شي، هغوى پاتې شول، ما ورته وويل چې اوس بايد د لويې غونډې لپاره يوه نقشه يا كاري پلان جوړ كړو، ټولو مصلحت وكړ، د دې په خاطر چې اوس وخت كم دى، عاجله پرېكړه نه شو كولاى، نو ما وړانديز وكړ چې د حاجي صمد ځاى په كور كې به كېنو، دى به يو ښه ډنډكى هم جوړ كړي، هم به جلسه وكړو، هم به ډنډكى وخورو، خرما او ثواب به دواړه شي، صمد ځاى وويل، په سترگو، منم يې، ورځ او تعداد راوښي. د اسد پر (۴)مه نېټه د چهارشنبې ورځ يوولس بجې په شش درك كې د صمد ځاى په كور كې د جلسې نېټه وټاكل شوه او ناسته مو په دعايې سره پايته ورسوله. د صمد ځاى په كور كې مې له ناستې څخه هدف دا و چې زما او د ده تر منځ چې كومې ترخې خبرې تېرې شوې وې، هغه له منځه لاړې شي.

د څلي د دویم یا بنکالیز پړاو چارې

کله چې د حاجي عبدالباري منگل له کوره په خوشالی سره راووتو، نو د لوبې غونډې د تدارک د نوي کمیسیون غړو ته مې وړاندیز وکړ، اوس خو مشکلات او ناسم پوهاوی تقریباً پایته ورسېدل، راځئ چې لار شو، د دې څلي د دویم پړاو کار ته چې همدا نن شروع شوی، هغه وگورو، ټول خوشاله شول، تقریباً یو نیم سل، دوه سوه متره پلي مزل مو وکړ؛ څلي او د حاجي عبدالباري منگل کور ډېر سره نږدې وو. څلي ته ورسېدو، ټوله خوشاله وو. د څلي چارې چې تازه پیل شوې وې، یو څو زینتي تیرې اینښودل شوې وې، یو تن مسول انجنیر خپل پلان تشریح کړ، ټول سره خوشاله شول، خدای پاماني مو واخیستله او هر یو پر خپله مخه لاړو.

دا مهال د څلي جوړوونکي نوي شرکت (سټیټ کورپس) مسول انجنیر خپلې خوازې راوړې وې، پخواني خوازه کار ته یې ويلي وو چې خوازې دې پورته کړه، د خوازو جنجال لا پر خپل ځای پاتې و. ده د ټولو هغو خوازو شمېر چې پر ځمکه پرتې وې او په څلي کې ځوړندې یا نصب وې، یادښت واخیست او د خوازو مالک ته یې زنگ وواکه چې راشه خوازې دې ټولې کړه، هغه د ځمکې د سر یوړلې، خو په څلي کې بندې لا هماغسې بندې پاتې شوې. تر دې دمخه هم د خوازو مالک ماته یو دوه ځله یادونه کړې وه چې که همدا خوازې راڅخه په کرایه واخلي، ښه به وي، ساختماني شرکت ته مې وویل، هغوی وویل، موږ خپلې خوازې لرو، دا یې سمې تړلې هم نه دي، سبا به بیا ورسره په جنجال کې اخته یو، غم دی چې خلاص یې کړو، ښه به وي، پر خوازه کار مو یو ځل بیا فشار

نیمه پېړۍ یون / نجات څلی (د بیا جوړونې کیسه)

راور، خو هغه ځان اخوا دېخوا کاوه، شرکت د څلي لاندینی برخې ته د خپلې خوازې تړل شروع کړل، خو بندو خوازو ورته سخت مزاحمت پېښوه، دوه ورځې دې کې نورې هم ضایع شوې، بله ورځ انجنیر محمد نصیر بهسودوال چې د همدې ساختماني شرکت (سټیټ کورپس) یو فعال انجنیر دی او د څلي چارې تر ډېره همدی پر مخ وړي، راته زنگ وواوه، یون صیب یو کار مې وکړ چې ستا په کې څه نظر دی؟ ما وویل، ووايه، دې خوازه کار سره یو توافق ته ورسېدو، ما ویل څه ډول؟ ده وویل، د ده کومې خوازې چې هلته بندې دي، د هغو تعداد مې واخیست، په هماغه شمېر مې ده ته خوازې بېلې کړې، ده ته به مور خپلې خوازې چې همدا ډول دي، خو تر دې نوي دي، هغه ورکړو او د ده خوازې به مور ته پاتې



انجنیر محمد نصیر بهسودوال

شي، چې مقصد دا مشکل حل شي، که دوی ته مور کېنو، دا څو ورځې نورې هم پر مور تېرېږي، ځینې هغه خوازې یې چې په کانکرېټ کې بندې دي، مجبور دي هغه اړه کړي او یو څه ضایعات ولري، نو ځکه دی ځان اخوا دېخوا کوي، ما ویل دی په کې څه وایي؟

انجنیر بهسودوال وویل، دی خو دېته ډېر خوشاله دی، د ده خو اوله ورځ هم همدا وړاندیز و، ما ویل چې تاسو خپل منځ کې موافق یاست، زه هم درسره موافق یم، خو چې سبا بل جنجال جوړ نه کړي، ده ویل نه خط مې ترې اخیستی او خط مې ورکړی، سبا راځي او زه ورته له خپل گودام

څخه همغه شمېر خوازي ورکوم، سبا همدا کار وشو او په دې ډول د خوازه کار او خوازو ستونزه حل شوه. دوه ورځو کې خوازي له لاندې تر پورته برخو پورې وتړل شوې، د پلستر کار پیل شو، څرنگه چې منار لوړ و، نو د پلستر کارانو سترگو تور خواړه، نو بیا یې یوه شنه پرده ترې راټاو کړه، هم پلستر شروع و او هم لاندې د تیرو کار.

لکه څنگه چې مې دمخه یادونه وکړه، د حاجي عبدالباري منگل په کور کې مو ژمنه کړې وه چې د میزان پر (۴)مه د چهارشنبې پر ورځ به د صمد ځاځي صيب په کور کې کېنو، ما دفتر کې یو څه کارونه لرل، حاجي صيب داود شاه نيازي ته مې وويل چې ما پسې ټلوېزيون ته راشه، دواړه به یو ځای لاړ شو، هغه وويل: سمه ده. له ژمنې سره سم ما پسې ټلوېزيون ته راغی او په څو دقیقو کې د صمد ځاځي صيب کور ته ورسېدو. تر دې دمخه چې کومه بله دردوونکې خبره وه، هغه دا وه چې د یکشنبې پر ورځ چې کله هم موږ د حاجي عبدالباري منگل له کوره رابهر شو او د زاړه قراردادي موضوع یو طرفه شوه، نو هغه پر همغه شپه فیسبوک ته د خپلو ځینو انډیوالانو په واسطه د ځلي عکسونه او خپل عکسونه پورته کړي او ويلي یې وو چې مبارک دې وي، ځلي مې درته جوړ کړ، بیا یې خپلو ځینې شخصي انډیوالانو او نورو ته هم د فیسبوک له لارې خپل تصویرونه ورلېږلي وو چې یا همدا نشر شوی پوست شیر کړي او یا هم له ده څخه د مننې په پار ځانگړي پوستونه وکړي، ځینو ته یې د پوست متن هم ورلېږلی و چې دغه شان پوست باید وکړي. کله چې ما د فیسبوک پاڼې کتلې، نو پر څو ایډیانو مې سترگې ولگېدې چې د ځلانده عکسونه او د ځلي عکسونه یې پورته کړي وو او له هغه څخه یې ځانگړې مننه کړې، هغه ته یې مبارکۍ ويلي، حیران شوم چې دا څه وشول، ځینو بیا هغه ته د مبارکۍ او مننې تر څنګ دا هم زیات کړي وو چې له پکتیا څخه

نیمه پېړۍ یون / نجات ځلی (د بیا جوړونې کیسه)

راتلونکو پارلماني ټاکنو ته احتمالي نوماند هم دی. دا مهال ماته یو شمېر ځوانانو ټلېفونونه وکړل چې دا ځلی د ځلاند له خوا جوړ شوی، که نورو خلکو یې پیسې ورکړي، له دې څخه څه د مومن خان د بنامار کیسه جوړه شوه، دا موضوع ولې سیاسي یا شخصي شي؟ ما وویل خیر دی لږ اوسپله وکړئ، کېدی شي خپل پوستونه او ځینې تبصرې بېرته لرې کړي، خو گورم چې پوستونه یې نه یوازې لرې نه کړل، بلکې نور یې هم زیات کړل.

ما خپل ضمیر سره یوه مشوره وکړه، پرته له دې چې د چا مشورې تر اغېز

د نجات ځلی د پکټین ساختماني شرکت ریس انجنیر رحمت الله ځلاند لخوا جوړ شوو.
الله پاک دی دانجنیر صاحب په څیروپارلې شخصیتونه ډیر کړي؛
چې تل داسې تاریخي اوسمبولیک وپارونه بیاور غوي او هیوادته له وپارونه وروبخښي .



لاندي راشم زړه کې مې وویل، هغه خلک چې په دې کار کې یې تر ټولو زیات معنوي او مادي خدمت کړی، هغه به څه ووايي چې موږ لا ژوندي یو او خلک زموږ په سترگو کې راننوزي او پردۍ تورې په خپل نامه کوي، دا چې اوس یو شمېر اشخاص د نورو خلکو توره په خپل نامه کړي او د دې ځلي د بیا جوړونې پر مسیر او بهیر گردونه پرېباسي نو بیا به موږ راتلونکي نسل ته په هره برخه کې د یوه رانه تاریخ د وړاندې کولو ژمنه

څنگه عملي کړو؟ دا ځلی چې خپله د یوه تاریخ انځور گري کوي، نو د بیا جوړونې تاریخ یې ولې له داسې ستونزو سره مخ شي؟ نو ځکه مې د خپل ضمیر په مشوره دا گام پورته کړو چې ملت ته یو وضاحت ورکړم، که څه هم زه پر دې پوهېدلېم چې فیسبوکي بحث ته، هغه هم له داسې اشخاصو سره داخلېدل چې له ادبي ژبې او ادبي نزاکتونو څخه څه ناڅه لرې وي، د بازار او کوڅې ژبه کاروي او یو تاریخي بحث د عوامو د خولې ناخبره منطق ته راتپيوي، دا ټول شیان مې په ذهن کې تېرېدل چې تر ثمر مخکې د ځلي په باب د هرې خبرې رسنیزه کول هم د ځلي کورنیو اصلي مخالفینو او هم یو شمېر تنگنظرو ته د ناوړه گټې اخیستنې زمینه برابروي، خو پر حقیقت باندې د خاورو شیندلو مخنیوی راته تر دې ټولو خبرو مهم ښکارېده، نو ځکه مې دغه لاندې وضاحت په فیسبوک کې له خپلې ایډي څخه پورته کړ:



Mohammad Ismael Yoon added 3 new photos.

July 25 at 1:56am

د نجات ځلي په باب

یو وضاحت او عامه پوهاوی

د (۱۳۹۵) ل کال د میزان میاشتې پر (۲۳)مه نېټه د نجات ځلي د بیاجوړونې د بنسټ ډبره کېښودل شوه، له هغې مودې تر دې لسمه نېټې لس میاشتې تېرېږي. په دې بهیر کې یو زیات شمېر هېوادپالو او ملتپالو افغانانو د دې ځلي د جوړونې لپاره مالي او معنوي هلې ځلې کړي او یو شمېر ځان غوښتونکو او ځان ځلونکو بیا نه یوازې دا چې مرسته یې نه ده کړې، بلکې ځانونه یې هم پټ کړي وو او ان د ځلي د جوړېدو په چارو کې یې ځنډونه هم رامنځته کول، اوس چې د ځلي د جوړېدو چارې (نوي سلنه) بشپړې شوي او پر پاتې برخو هم چټک کار روان دی، یو شمېر شهرت غوښتونکو بیا هلې ځلې پیل کړي چې دا ملي او ولسي کار د خپل ځان په نامه تمام کړي. له نجات ځلي څخه یې د مومن ځان د بنامار کیسه جوړه کړې او هر څوک فیسبوک کې د نورو توري په خپل نامه خپروي. له ټولو هېوادوالو څخه هیله کوو چې نه د ساختماني شرکت، نه د ټیکدارانو چې د پیسو مقابل کې یې کارونه ترسره کړي او نه زما (یون) په گډون ددې ځلي د جوړونې چارې کوم بل شخص، سازمان یا بلې ته منسوبې کړي.

ددې ځلي د جوړونې د چارو ټول جزیات د یوه منظم راپور په بڼه ترتیب شوي، چې یا به یې د ځلي د پرانیستې پر ورځ، یا هم تر هغې ورځې یوه ورځ وړاندې یا وروسته د ځلي د ټولو جوړوونکو حضور ته وړاندې شي او د هر هغه شخص یادونه او قردادانې به وشي چې د ځلي د جوړېدو له پیله بیا تر پایه یې په دې بهیر کې معنوي او مادي مرسته کړې. د ځلي تر پرانیستې وړاندې چې هر شخص، بله، ټولنه، شورا یا گوند، ساختماني شرکت، ټپکه دار یا مزدورکار د ځلي د جوړونې چارې ځانته منسوبوي، دا عمل د غندنې وړ دی او ټول باید ددې ډول درواغجنو او ځان خوښو اشخاصو پر وړاندې واحد او قوي دریځ خپل کړو.

په درنښت

محمد اسمعیل یون

نیمه پېړۍ یون / نجات خلی (د بیا جوړونې کیسه)

کله چې دا پوست پورته شو، نو اکثر و هېوادوالو یې تائید او هر کلی وکړ، خو د ساختماني چارو قراردادي چې د دې خلي جوړونه یې د ځان لپاره د تبلیغ او کمپاین د یوې وسیلې په توگه کاروله، له ځنډې، تامل او تحمل پرته ډېر ژر غبرگون وښود او زما پر پوست یې دغه لاندې تبصره وکړه:

 **Rahmatullah Zaland**

یون صیبا! ته نه سترگې لري نه منطق که تا سترگې لرلی نو زما سره قرارداد موجود دی دوهم ما د تاجکو اخطارونه جنگونه او دسیسې زغملې دی دوهم د کار په وخت کې هر چا لیدلی يم ، دوهم د کنړوکاتو د قانون مطابق هر جوړونکي شرکت حق لري چې خپل جوړ شوي ساختمان د جوړیدو امتیاز ځان ته منسوب کړي ، ته نه یوهاند ته موهاند ته تر اوسه د کنړوکاتو په قانون نه پوهیږي، ته نه فکر لري نه د فکر کولو هوډ، زه هغه اسناد درته وړاندې کړم چې تا د خپل پنځه کسيز متعصب گوند لپاره په دې خلي کمپاین کاوه او ما دې مخه ونیوه. ته او خدای چې یو ملي شخص نومره وړوکی وی لکه ته ،ته هم د ملیتوب دعوه لري؟ ملي سړی به داسې وی، ته نه مشر یې مشر کیدای شي ته څوک یې چې نه ځان د هر څه مدعي بولي؟ څه گران وړوکیه کمښکه لږته شادی کبوه او خپل اصلیت ته مراجعه وکړه. نور داسې بد ونکړي

Like · Reply · 1 · 42 mins

ورپسې یې نورو هېوادوالو ته د ځواب په ترڅ کې هم، ماته سپکې سپورې ویلې وې، له هغې جملې څخه یې اصولي صیب ته د ځواب په ترڅ کې ویلي وو:

 **Rahmatullah Zaland**

د اصولي صیبا بعضي نقاط حقیقت لري خو بعضي نقاطو کې یې افراط کړیدی، خو یون پکې هېڅ رول نه درلود ټولې چارې یې ما پر مخ وړې او له ځان څخه مې هم بیسي پکې مصرف کړیدی چې د افتتاح په ورځ به یې اسناد اړابه کړم

دوهم دې ساحې ته هېڅ پښتون نشو راتللی او هېڅوک د تاجکو له باره نه حاضریدل چې د خلي چار پر مخ یوسی زه د سر په بیه ورته ودریدم نه پوهیږم چې پښتون قوم ته زما قربانی ولې اهمیت نلري؟؟ ما یې په یوه تبه کې بیزاین وکړو او د تښې مې خط وچاوو

اوس یې ومنی چې یون دروغ وای

Like · Reply · 4 · July 25 at 6:37am · Edited

همداسې یو شمېر نورو کمښتونو او نظرونو کې چې اکثره د همدې ډول اشخاصو له خوا له خپلو یا مستعارو ایدیانو څخه خپاره شوي وو، هم ماته ډېرې سپکې سپورې ویل شوې وې، چې ما ورته هېڅ ځواب ور نه کړ او دلته یې راوړل هم ضروري نه بولم، خو د دې څو خبرو یادونه مې ځکه وکړه چې کېدی شي زما په شان یو شمېر نور هېوادوال، چې د خدایي

خدمتگاری په رول کې واقع شي، داسې بنکنځلو سره مخامخ شي، نو ورته په کار دي چې خپله اوسپله ورته لوړه وساتي.

په داسې حال کې چې د تا ویلو او ما ویلو، کنځلو، تائید او رد خبرې هم روانې وې، مور خپل کار ته هم له کوم ځنډ پرته دوام ورکاوه، کله چې د چهارشنبې پر ورځ، غرمه مهال د صمد ځاځي کور ته ورسېدو، نو له ژمنې سره سم، لس دولس تنه مشران راغلي وو. نېک محمد ولسمل، حاجي محمد حکیم ځاځي، داود شاه نیازی، میرزکوال، حاجي عمر، حاجي زمان، انجنیر دلاور توتاخېل، احمدگل توتاخېل او یو څو تنه نور مشران راغلي وو. لومړی مو پر خپلې اصلي موضوع بحث پیل کړ، د ځلي د پرانیستونکې غونډې لپاره مو درې کمېټې جوړې کړې: امنیتي کمېټه چې میرزکوال صیب به یې مشري کوي، ولسي کمېټه چې حاجي داود شاه نیازی به یې مسولیت لري او فرهنگي کمېټه چې زه (یون) به یې چارې سمبالوم، هر څوک یانې هره شورا حق لري چې دې کمېټو ته خپل غړي وروپېژني. د کمېټو د مشرتوب پر سر طبعاً په زړونو کې پوره توافق نه و، خو ظاهراً ټولو موافقه وکړه، د خلکو د خبرونو لپاره ما یوه فورمه جوړه کړې وه، چې شکل یې په دې ډول و.

گڼه	نوم	شخص یا بنسټ	د کسانو احتمالي شمېر	لاسلیک

له دې فورم څخه زما هدف دا و چې هره شورا یا یې مشر دعوه کوي چې ما سره دومره خلک دي او دومره دي، خو د غونډو پر مهال بیا له هغوی څخه پنځه سلنه هم حاضر نه وي، نو که لاسلیک ورڅخه واخیستل شي، ژمنې ته به نور هم ژمن شي. دا ماته ډېره پنځه تجربه ده چې د ژمنې او عمل تر منځ ډېر زیات واټن موجود وي، په دې خاطر چې ژمنه پر عمل بدله شي او د لویې غونډې پر ورځ د گډونوالو کمښت احساس نه شي، نو

نیمه پېړۍ یون / نجات څلی (د بیا جوړونې کیسه)

لیکلې ژمنه په کار ده، ما دا هم وویل چې که سپری د خپلې لیکلې ژمنې لس سلنه هم عملي کړي، بیا به هم مور یوه بریالی غونډه ولرو، د غونډې پر مېکانیزم مو هم پوره بحث وکړو، تر ډېر بحث وروسته ناست کسان په جدول کې د خپلې ژمنې لاسلیک ته حاضر شول. صمد ځاځي له ژمنې سره سم ښه خونډور (ډنډکي) تیار کړی و، هر څه پرېمانه وو، ویې ویل بازارې ډوډۍ مې درته ځکه رانه وړه چې څه تاسو غوښتي وو، هغه شان کار مې وکړ، مور وویل سم کار دې کړی، خوند یې په همدې کې دی، د بازار ډوډۍ هر وخت پیدا کېږي، خو دا خونډوره ډوډۍ هر چېرته نه وي، پوره خوند په کې و. تر ډوډۍ وروسته مې ټولو ته مخ راواپړوه، ما ویل یوه خبره بله هم په ضمني ډول یادوم، تر ډوډۍ وړاندې او د جلسې پر مهال مې ځکه یاده نه کړه، چې خبره ډېره پیکه او بې خونده وه، ما ویل هسې نه چې زموږ مجلس بې خونده او یا د ډوډۍ خوند پیکه کړي. صمد ځاځي وویل، زه پوه شوم چې ته څه یادوي، زه ټولو باندې خبر یم، چندان ښه کار نه دی شوی، که یاده نه شي، ښه به وي، ما وویل، یادول یې ځکه ضروري دي چې کېدی شي ځینې دوستان پرې خبر نه وي، دوی هم باید خبر شي، که سبا څه خبره شي، بیا به دا مشران وايي چې مور خو په دې بهیر کې شامل وو، مور ته خو به دې یو احوال راکړی و. ما د انجنیر ځلاند نظر ورته ولوست، ټول ډېر خفه شول، بیا صمد ځاځي وویل، کاشکې تا هېڅ ځواب نه وای ورکړی، همداسې دې پرې ایښی وای، که تا څه نه وای لیکلي، نو هغه به ولې داسې څه لیکل، ښه یې نه دي کړي، خو تا هم باید ځواب نه وای ورکړی. ما وویل، هغه خو ټول څلی په خپل نامه کړی او دا خلک چې تر دې دمه یې دا څلی رارسولی، د هغوی حق یې هم تلف کړی، ما فقط یوازې وضاحت ورکړی او دا مې هم ویلي چې زما په شمول هېڅوک حق نه لري چې د څلي

چارې ځان پورې وتړي، لومړی دا خبره خو هغه مطرح کړې وه، ما یوازې وضاحت ورکړ. بیا مې وویل، د دې خبرې یادول په دې مانا نه دي چې زه د خپل ځان ځواب نه شم ویلای، هدف مې دا و چې دا بناغلی ځان ته ځاځي وايي، اول به یې ځاځي د ځاځیتوب جرگې ته راکاږي، بیا پکتیاوال د پکتیاوالی او بیا پستانه د پښتونولۍ، که دا ټول د یوه شخص د خولې مزي نه شي ټینګولی، نو بیا زه خپله پوهېرم چې د ځان دفاع څنګه وکړم. ټوله جرګه ورته په غوصه شوه، خو صمد ځاځي وویل چې هېچا ته اړتیا نه شته، مور ځاځيو کې د دې جرئت شته چې دې ډول خلکو سره څنګه حساب و کتاب وکړو. هغه شخص پر ځای پرېږده چې څه ډول شخص دی، دلته راغلی و، ماته یې وویل چې داسې کار مې کړی دی، ما ورته وویل چې ښه دې نه دي کړي، اوس تاته وایم چې هم د ځاځيو په توګه ناغې ته تیار یو، هم د پکتیاوالو په توګه او هم د پښتنو، هره ناغه چې ته وایې، مور یې ادا کولو ته تیار یو. تر دې وروسته څه نورې خبرې هم وشوې، ځینو دوستانو په لست کې د خلکو شمېر ولیکه او لاسلیک یې کړ، بیا مو دعا وکړه او جلسه ختمه شوه. زه د ټلوېزیون پر لوري راغلم او مازیګر مهال د ځلي لیدو ته ورغلم، په دې جلسه کې مو ژمنه وکړه چې د اسد پر (۹)مه نېټه د دوشنبې پر ورځ به بله جلسه مازیګر څلور بجې په ژوندون ټلوېزیون کې وي. د صمد ځاځي له کوره په خوښۍ راووتو.

د ساختماني چارو د بشپړتیا ارزونه

د اسد پر لومړۍ نېټه، د یکشنبې پر ورځ د حاجي عبدالباري منگل په کور کې له کړې ژمنې سره سم مې دوه ورځې وروسته له انجنیر سالم اخندزاده، انجنیر دلاور توتاخېل او انجنیر نذیر عظیمي څخه هیله وکړه چې درېوآره د ځلي چارې وارزوي او موږ ته خپل لیکلی نظر راکړي، انجنیر صیب سالم او انجنیر دلاور یوه ورځ وروسته د کار ساحې ته لاړل، نقشه او خپل انجنیري وسایل یې ځان سره واخیستل، خو انجنیر نذیر عظیمي پکتیا ته تللی و، ماته یې تېلفون کې وویل چې دوی دواړه دې وگوري، ما خو هسې هم ځلي کتلی، بیا به یې هم وگورم او بیا به درسره خپل نظر شریک کړم، انجنیر سالم او انجنیر دلاور ماته په تېلفون کې وویل چې ډکون پاتې، د ځلي داخلي زینه پاتې، البته یوه برخه یې شوې هغه هم نیمگړې، د ځلي بهرنۍ خوا زینه پاتې، برق پاتې او ځینې واړه متفرقه کارونه یې کنډو کپړ پاتې دي، خو د ځلي قطر او لوړوالی تقریباً د نقشې مطابق ترسره شوی، البته د کیفیت لپاره یې د چک وسایل نه لرو، خو دا کار یې دومره بد نه برېښي، ما ویل ستاسو لیکلی نظر بیا په یوه پاڼه کې غواړم. دوه ورځې وروسته انجنیر عظیمي زما دفتر ته راغی، هغه وویل، هغه ورځ په سفر وم، اوس څه وکړم؟ ما ورته وویل، که ځلي یو ځل چک کړې ښه به وي. بیا چې هغو نورو انجنیرانو خپل لیکلی نظر راکړ، تاسو به هم خپل نظر پرې ولیکئ، هغه ویل سمه ده، زه په خدمت کې یم، هغه رخصت شو، پنځه شپږ ورځې وروسته هغوی خپل لیکلی نظر راوړ او انجنیر صیب عظیمي هم پرې خپل نظر ولیکه، دا لیکلی نظر په

نیمه پېړۍ یون / نجات څلی (د بیا جوړونې کیسه)

تر هغه وروسته زه قراردادې ته د پیسو د ورکړې په لټه کې شوم، حاجي خان محمد باز او نذیر احمدزي ته مې زنگ وواکه چې خپلې ژمنې پوره کړه، اصولي صیب لا دا مهال په بهر کې و.

یوه دوه ورځې وروسته انجنیر نذیر عظیمي چې د پکتیا له یوې درنې تاریخي کورنۍ څخه دی او لکه څنګه چې مې یادونه وکړه، د څلي د تړون له پیله بیا تردې دمه یې د دې څلي د جوړونې بهیر تعقیب کړی، له یو بل انجنیر صاحب سره ټلوېزیون ته راغی، ماته یې وویل: ((یون صیب! زه چې د دې څلي جوړېدو ته خوشاله وم، دوه علتونه وو، یو خو دا د ټولو افغانانو په تېره بیا د پښتنو د مبارزو او ویاړونو یو سمبول دی او بل دا چې زما نیکه خپله د هغو اړیکو د لښکر مشر و چې د سقاوي اړو دوړ په له منځه وړلو کې یې له نورو مشرانو سره ښه پوره ونډه لرله، نادرخان بیا هغه ته د بهادری مډالونه هم ورکړل، تر اوسه مې تاته نه ویل، خو اوس مې ځکه یادونه وکړه چې څلی نور په جوړېدو دی او ماته ډېر خوند راکوي، هغه ماته وویل چې زما نیکه (وکیل حاجي عظمت) نومېده او له نن (۱۳۹۶ل) کال څخه (۸۷) کاله مخکې دیو زر (۱۰۰۰) کسيز لښکر مشر و، ما هغه ته ونه ویل چې کېدی شي زه په دې باب کوم کتابگوټی ولیکم، ما ویل د مډالونو عکسونه یا عملاً مډالونه یې شته؟ هغه وویل، هو شته، زه به یې عکسونه په (وټس اپ) درته درولېږم. دوه ورځې وروسته یې د هغه د مډالونو عکسونه راولېږل.



دغه مډالونه چې تاسې گورئ د غازي محمد نادر خان له خوا د هغه د واکمنۍ پر مهال (وکیل حاجي عظمت خان) ته د سقاوي واکمنۍ د له منځه وړلو په پار ډالی شوي دي.

زه د دې ترڅنگ چې د پخواني قراردادي د حسابونو پر تصفيې مصروف وم، د څلي د پاتې کارونو چټکولو ته مې هم زیاته توجه کوله. کله چې د عبدالباري منگل په کور کې غونډه وه، تر هغې یوه ورځ وړاندې زه او

نیمه پېړۍ یون / نجات څلی (د بیا جوړونې کیسه)

انجنیر محمد نصیر بهسودوال خوشال مېنې ته لارو چې د څلي لپاره وطنی غرنی ښکلې تیرې خوښې کړو، د پلټنیک درې لارې ته ورڅېرمه د تیرو یوې ډېرۍ ته ودرېدو، څو تنه ځوانان راپاڅېدل، مور سره یې گرم ستړي مشې وکړل، زموږ په لیدو ډېر خوشاله شول، سملاسي یې ټلېفونونه راویستل، یادگاري عکسونه یې واخیستل، مور ته یې وویل د څه لپاره راپېښ شوي یاست؟ ما وویل دغسې د نجات څلي لپاره مو یو څه ښکلې تیرې په کار دي، ده وویل، د نجات څلی خو زموږ خپل څلی دی، زما نوم (محمد اسلام) دی، زه د تیرو پنځه کانونه لرم او دلته دې څو دکانونو ته هم زه تیره ورکوم، زه به درته ډېره ښه تیره راوباسم، څلی زموږ خپل دی، زه یې هره ورځ کارونه گورم، ان د پرانیستې پر ورځ هم زه په مظاهره کې حاضر وم. بیا یې د تیرو د توږلو او پرې کولو فابریکې ته بوتلو، هغه مو هم وکتله، محمد اسلام ته مو وویل چې راځه موږ سره یو ځای څلي ته لار شو، چې عملاً ځای وگورې او پر هماغه اندازه ورته تیرې برابرې کړې، هغه مو ځان سره څلي ته راوړ، هغه ځای وکوت، بیا زه (یون)، انجنیر محمد نصیر بهسودوال، د پلستر یو ټیکه دار او محمد اسلام ژوندون ټلوېزیون ته راغلو چې له محمد اسلام سره د تیرو پر یو لومړني قیمت موافقې ته سره ورسېږو.

انجنیر محمد نصیر بهسودوال او محمد اسلام د تیرو پر قیمت توافق ته ورسېدل، په دې شرط چې شکه او سمنټ به د ساختماني شرکت وي، تیره او نور کار به د کار له پیله بیا تر رنگ او سولونې یا څلونې پورې د محمد اسلام پر غاړه وي، یو متر (عرض ضرب لوړوالی) د (۸۰۰) افغانۍ شاوخوا یې د زینتي تیرې پر قیمت او د گوټ یا نوش تیرې یې چې فابریکه کې توږل کېږي، تر دې پر یو څه لوړ قیمت تفاهم ته سره ورسېدل، خو پر دې یې هم توافق وکړ چې دا قیمت وروستی نه دی، د

یو څه لوړوالي او ټیټوالي احتمال په کې شته. محمد اسلام وویل: زه به سبا ته د کار لپاره یو څه تیره راولېږم. ما د قیمت په باب ځکه څه ونه ویل، چې د دوی دواړو تر منځ توافق و، یو پیسې ورکولې او بل کار کاوه. تر دوه ورځني ځنډ وروسته د څلي د بهرني ډیکور عملي کار پیل شو. نور نو د څلي کار ښه په منظم ډول روان شو، د لس مترو لوړوالي په کچه (تر لومړني پیک پورې) د تیرو او پاس د پلستر کار روان و. د څلي داخل کې د ډکون کار هم خلاص شو او بهرنیو برخو ته هم خاورې راوړل شوې. د څلي چارې په منظم ډول روانې وې، مور د اسد پر (۴)مه د صمد ځاځي په کور کې ژمنه کړې وه چې د اسد پر (۹)مه به ژوندون ټلوېزیون کې بیا سره کېنو او کارونه به تعقیوو. د دوشنبې ورځ مازیگر څلور بجې په ژوندون کې سره جرگه شولو، له صمد ځاځي پرته نور تقریباً اکثره هغه کسان راغلي وو چې د لویې غونډې لپاره د تدارک کمیسیون غړي وو، لکه احمد گل توتاخېل، داود شاه نیازی، نېک محمد ولسمل، میرزکوال او ځینې نور دوستان، دې غونډې ته راغلي وو. میرزکوال (د لویې پکتیا د ځوانانو جرگه گۍ) یو دوه تنه ځوانان هم رابللي وو چې یو یې (سرتېر صیب) د جرگې مشر او بل یې د مشرتابه غړی گنل کېدل. سره له دې چې مور په تېره غونډه کې پرېکړه کړې وه چې یوازې په ترتیب شوي جدول کې له شوراگانو او بېلابېلو بنسټونو څخه چې د څلي د بیا جوړونې په پرانیستونکې غونډه کې برخه اخلي، له هغو څخه به لیکلې ژمنه اخیستل کېږي، نور تشریحي او توضیحي بحث ته اړتیا نه شته، که څوک نه راځي، نه دې راځي. کله چې عام توافق وشو او له ځینو شوراگانو څخه یو څه ژمنه هم اخیستل شوې وه، خو اساسي کار نه و شوی، تقریباً په هماغه نقطه کې وو چې تېره چهارشنبه وو، یانې په پنځو ورځو کې کوم خاص پرمختگ نه و شوی، پر لویې غونډې توافق دوام

نیمه پېړۍ یون / نجات ځلی (د بیا جوړونې کیسه)

پیدا کړ، خو دې نوبو ځوانانو خپل خپل شرایط وړاندې کړل، ویې ویل چې د دې غونډې ټولې چارې په تېره بیا فرهنگي چارې باید مور ته وسپارئ. مور ټول کار خپله کوو هسې نه چې پر مور څوک سیاسي تجارت وکړي، هغه بل ځل هم پر مور تجارت وشو، مور د نورو د لاس اله شولو او دا ځل مور ځوانان نه غواړو د چا د لاس اله شو، مور سره د ځوانانو شل شوراگانې دي. (سرتهبر صیب) وویل چې زه یې د گډې جرگه گۍ په راس کې یم، دا یې هم وویل چې مور ته باید ټوله اجنډا راکړل شي، څوک خبرې کوي؟ په ځلي کې د چا نومونه راځي؟ عمومي راپور څوک وايي؟ د راپور متن څه شی دی، مشران چې پر ستيح ودرېږي، هغه څوک دي؟ د هغوی د انتخاب صلاحیت د چا په لاس کې دی؟ او داسې نورې پوښتنې، دوی وویل: مور کې د دې وړتیا شته چې د ستيح چارې هم په خپله پرمخ یوسو، راپور هم وړاندې کړو او که داسې نه وي، مور نه غواړو چې د انضباطانو په توگه هلته ودرېږو او خلک پر مور سياسي تجارت وکړي، دوی دا هم وویل چې په تېره غونډه کې هم مور ډېره قرباني ورکړې او د ډبرې د ایښودو پرمهال مو په خط اندازۍ کې هم ونډه اخیستې وه. کله چې د غونډې برخوالو د دې دوو ځوانانو دا لوړې غوښتنې واورېدې نو چندان بڼې پرې ونه لگېدې، ولسمل صیب، داودشاه نیازي او نورو ټولو ورته وویل چې دغه درې کمېټې دي، تاسې خوښه چې په هره یوه کې ځان تنظیموئ، درې واړو ته خپل خپل استازي معرفي کوئ، یوې ته یې معرفي کوئ، هر څه چې تاسې غواړئ. هغوی وویل، مور نه غواړو چې څوک زموږ پر سر تجارت وکړي، مور نورو کمېټو ته نه ځو، فرهنگي کمېټه ټوله مور ته راکړئ، تاسې ترې خلاص یاست، مور شعارونه، بینرونه او ټول شیان خپله تنظیموو، زموږ جرگه گۍ کې ټول پر کار پوه کسان شته، د ستيح چارې هم مور سمبالوو، له هغې پرته

مور حاضر نه یو چې په بله کمېټه کې کار وکړو، بیا مور خپله پوهېږو چې څه وخت دا څلی پرانیزو، پر همدې ورځ که به بله ورځ. زه ورته تر دې مهاله غلی وم، ما چې د دې دوو تنو وینا واورېده، چې په وړو کې یې شکه ده، ما وویل: ((ځوانان حق لري چې په هره مسله کې ځان شامل کړي، خو ځینې مسایل داسې دي چې له سره باید تعقیب شي او بل مور هم په دې پوهېږو چې شوراګانې څه مانا؟ کیفیت او کمیت یې څومره دی؟ دا چې د ځوانانو د شلو شوراګانو د همغږۍ لپاره یوه بله جرګه ګۍ جوړه شوې، دا په دې مانا ده چې د نظر اختلاف شته چې شل شوراګانې جوړې شوې دي، خو همغږي په کې نه شته، بل د هر ولایت شوراګانې



حاجي داود شاه نيازی

په تېره بیا د ځوانانو ټولنې هم مور ته معلومې دي چې یو بل په اسانۍ سره سره نه شي زغملای، بل د نجات څلي په پرانیستي غونډه کې د ځوان او زور، سمت، قوم او قبیلې خبره مطرح نه ده، هدف دادی چې څوک فعال ګډون کولای شي هغه دې راشي، بله خبره داده چې داسې کوم تضمین موجود

دی چې یوې مشخصې جرګه ګۍ ته هر څه وسپارل شي او هغه یې په ښه ډول ترسره کړي؟ سرتېر صیب وویل، مور ته به څوک تضمین راکړي چې تاسې یې تر مورې په ښه ډول ترسره کولای شئ؟ نو زه چې پوه شوم چې دا ځوانان په ډېرو لوړو پوړیو کې دي، ما وویل، وروره! په لویه پکتیا کې د ځوانانو ډېرې ټولنې شته، په لوی نگرهار او همدارنگه په کابل، لوی

نیمه پېړۍ یون / نجات څلی (د بیا جوړونې کیسه)

کندهار او نورو سیمو کې، دا چې د دې څلي په باب مور ټولو سره داسې بحثونو ته داخل شو او د دوی توافق ترلاسه کوو، دا نو کلونه کلونه وخت غواړي، اوس لنډه خبره داده چې جرگې سره دې مشوره وکړه چې غونډه کې گډون کوي که نه او که بیا مو موافقه راغله، نو بیا ټولو کمېټو ته خلک معرفي کړي، ځوانانو باندې زما دا خبرې بڼې ونه لگېدې، ویل یې مور ماسترۍ لرو، د چارو ادارو کې کار کوو او داسې نورې خبرې یې هم وکړې. په پای کې داود شاه نیازی ورته وویل، وروره! زه (دوه) ماسترۍ لرم او دا هر یو چې دلته ناست دی، دا ځان ته یو څه وایي، خو دې دوو ځوانانو د مجلس ډېر وخت ونیو، بیا یې خدای پاماني واخیسته او لارل. دا مهال میرزکوال ته ما وویل چې تاسو بیا له سره د مشورو لړۍ پیلوئ او که د څلي پرانیستو ته تیاری نیسئ، هغه وویل، دا تېروتنه له ما څخه شوې وه، دا مې خپلوان وو، ما ویل چې خپلوان دې دي، خو ستا استازولي یې بس وه کله. احمد گل توتاخېل هم په قهر شو، وېې ویل، د ځوانانو ټولني په هر کوڅه کې دي، نو هر یو سره به مور دومره بحث کوو، ما وویل خیر اوس به دویم بحث ته راشو. قاضي صیب عمر بېرکزی ځدران چې زموږ د غونډې په نیمايي برخه کې راغلی و او هغه مو په دې خاطر رابللی و چې د بېرک خان ځدران د سیمینار په باب ورسره وغږېږو، د صمد ځاڅي په کور کې مو په ضمني ډول یادونه کړې وه چې د څلي تر افتتاح دمخه باید د بېرک خان ځدران د اتلولیو په باب یو علمي سیمینار جوړ کړو، نو ځکه خو حاجي داود شاه نیازی صیب د بېرک خان ځدران لمسي (عمر بېرکزی صیب) ته بلنه ورکړې وه، ما وویل، راځئ چې پر همدې دویمه برخه وغږېږو، بېرک زي صیب ته مو وویل چې د غازي بېرک خان ځدران د اتلولیو په باب باید یو علمي سیمینار جوړ کړو، سیمینار به د ملي تحریک په کوربه توب او د پکتیا د ولسونو په همکارۍ

جوړېږي، هغه ډېر خوشاله شو، هغه ته مو څلور پنځه موضوعگانې ورکړې چې د علومو اکاډمۍ ځینو غړو ته یې ورکړې چې هغوی پرې لیکنې وکړي او خپله د کورنۍ غړي یې د ده په شمول هم باید پرې خبرې وکړي، ځکه چې د غازي ببرک خان ځدران په اړه کتابونو کې لیکل شوي مواد خورا کم، خو دخلکو په زړونو کې زیات دي. د سیمینار لپاره مو د اسد (۱۹) مه نېټه وټاکله او دا مو هم وویل چې د اسد پر (۱۳) مه نېټه د جمعي پر مازیگر به یو ځل بیا پر (۴-۵) بجو همدلته راټولېږو. پر همدې توافق وشو. د دې تر څنګ چې پر سیمینار هم کار روان و، د ځلي کار مې هم هره ورځ له نږدې څاره.

تقریباً د لس دولس ورځو په بهیر کې د پلستر کارونه پایته ورسېدل او د تیرو کار هم مخ پر راټولېدو شو، دا مهال ځلي ته د اړوندو کړکیو او دروازو په لټه کې شوم. په شاه شهید کې څو فلز کارانو باندې وګرځېدو، په یوه کتلاک کې مو څو بېلګې خوښې شوې او فرمایش مو ورکړ، فلزي کړکیو او دروازو باندې ځکه توافق ته ورسېدو چې د دې کړکیو د خرابېدو امکانات کم دي، که نه تر دې دمخه زه دوه ځلي ننگرهار ته په همدې خاطر لارم چې هلته په (درونټه) کې د (شوې) له لرګي څخه ډېرې ښې تاریخي او نقشي دروازې او کړکۍ جوړېږي. هغوی سره مې خبرې هم وکړې، هغوی خپل نرخ راکړ، ویې ویل چې وخت په کې ډېر لګېږي، موږ ه یوه دروازه تقریباً په دوو میاشتو کې درته جوړولای شو، لرګی له پاکستانه راوړو، لرګی باید وچ شي، خو ډېرې خبرې یې په کې راوویستې، یو فټ یې تقریباً په (دوه نیم زره افغانۍ) یا (څلور زره پاکستانۍ کلداری) محاسبه کړ، دا دروازې او کړکۍ ډېرې قیمته تمامېږي، او وخت یې هم ډېر غوښته، خو زما زړه و چې همدا کړکۍ او دروازې جوړې کړو، خو کله چې مې د کړکیو په باب له انجنیرانو سره

نیمه پېړۍ یون / نجات څلی (د بیا جوړونې کیسه)

مشوره وکړه، هغوی وویل، دلته باد و باران وي، واورې وي، گردونه وي، هغه زینتي دروازې هغه شان کورونو او ځایونو کې لگول کېږي چې اوبه ور ونه رسېږي، کله چې اوبه ورسېږي، هغه پرسېږي، لمر یې هم خرابوي، نو ژر له منځه ځي، بیا څوک دي چې دا دروازې او کړکۍ بدلې کړي. د دوی دلیل او منطق پر ځای و، نو ځکه ما هم له فلزي کړکیو سره موافقه وکړه، څلورو پنځو ورځو کې کړکۍ تیارې او پر خپل ځای نصب شوې.

کله چې موږ د څلي د دویم پړاو کارونه پیل کړل، نو همدا مهال هغه سړک ته متوجه شوم، چې د حضوري چمن له ختیزې څنډې څخه د څلي پر لوري راغلی او پر څلي د کار له پیل تر اوسه بند دی. ما مخکې فکر کاوه چې حکومت دا سړک د امنیتي دلایلو له مخې بند کړی، ځکه په پورتنۍ برخه کې یې یو امنیتي چک پوست هم دی، په سیمه کې مې له یوه ترافیک څخه پوښتنه وکړه، چې دې لاره کې خو هېڅ مشکل نه شته، دا ولې نه خلاصوي؟ هغه وویل کله چې د څلي کار شروع شو، نو د همدې سړک پر وروستۍ برخه کې چې څلي سره وصلېږي، فاصله له هغو نورو څلورو سړکونو څخه یو څه کمه ده، کله چې دلته موټر راشي، نو څنډې سره مخامخېږي، نو ځکه مو دا سړک بند کړی، کېدی شي امنیتي او نور دلایل هم ولري.

دلته نو تقریباً د لس مترو په اندازه یو ځای همداسې ناجوړه پاتې، کله چې دا سړک جوړېده، نو دلته باید د لس مترو په پلنوالي او د پنځه شپږو مترو پر اوږدوالي یو وړوکی پل گوټی جوړ شوی وای چې دا سړک یې مستقیماً د جادې پر لوري له غځېدلي لوی واټ سره وصل کړی وای، ما ویل عجیبه کار دی د پنځه شپږ متره پله لپاره دا لار، دومره څنډې تړلې پاتې، ترافیک راته وویل، صیب که تاسو یو چاره وکړئ، دغه پل گوټی

هم جوړ کړئ، ډېره به ښه شي، ما ويل دا د چا کار دی؟ ده وويل د ښاروالۍ مربوط دی، ما ويل که شخصي يې څوک جوړ کړي، اجازه به ورکړي، هغه وويل کېدی شي ور يې کړي، خو دا د ښاروالۍ په ماسټر پلان کې د همدې سړک برخه ده، چې تر همدغه ځايه يې جوړ کړ او دلته يې نور پنځه شپږ کاله وړاندې پرېښود. ما چې له انډيوالانو سره مشوره وکړه، هغوی وويل دا د ښاروالۍ کار دی بايد هغوی سره په تماس کې شو. د ښاروالۍ اتمې ناحيې ته مې په دې شرح يو غوښتنلیک ورولبړه.

د کابل ښاروالۍ د اتمې ناحیې محترم مقام ته!

د حضورې چمن (لاهورۍ دروازي) په سیمه کې د نجات منار د جوړېدو چارې بشپړې شوي، ټاکل شوې په راتلونکو اتلسو ورځو کې دا ځلی رسماً پرانیستل شي. د خلی شمالشرقي څنډه کې د نږدې لس مترو په واټن سرک چې د عمومي سرک برخه ګڼل کېږي، باید په اساسي ډول جوړ شي او په دې ډول به هغه ستونزه حل شي چې ددې ځای د ویجاړۍ له امله کلونه کلونه کېږي رامنځته شوي او د ترافیکو د ګټې ګوټې سبب شوي ده.

موږ ستاسو له محترم مقام څخه هیله کوو چې په دې برخه کې عاجل اقدام وکړئ! چې سرک له خپل جوړښت سره سم جوړ او د خلکو مشکل هم حل شي.

په درنښت

محمد اسمعیل یون

د نجات منار د جوړونکو په استازی

۱۳۹۴ ل / زمري / ۳

د کابل ښاروالۍ محترم مقام ته!

د حضورې چمن (لاهوری دروازې) په سیمه کې د نجات منار د جوړېدو چارې بشپړې شوي، ټاکل شوي په راتلونکو اتلسو ورځو کې دا ځلی رسماً پرانیستل شي. د ځلي شمالشرقي څنډه کې د نږدې لس مترو په واټن سرک چې د عمومي سرک برخه گڼل کېږي، باید په اساسي ډول جوړ شي او په دې ډول به هغه ستونزه حل شي چې ددې ځای د ویجاړۍ له امله کلونه کلونه کېږي رامنځته شوي او د ترافیکو د گټې کونې سبب شوي ده.

موږ ستاسو له محترم مقام څخه هيله کوو چې په دې برخه کې عاجل اقدام وکړئ! چې سرک له خپل جوړښت سره سم جوړ او د خلکو مشکل هم حل شي.

په درنښت

محمد اسماعیل یون

د نجات منار د جوړونکو په استازي

۱۳۹۶ لمریز کال د ژوږمې ۴ مه

میوند شاه احمدزي دا غوښتنلیک د ښاروالۍ اتمې ناحیې ته یووړ، هغوی ورته وویل دا زموږ صلاحیت نه دی، باید د کابل ښار والی لوی ریاست ته لاړ شی، هغوی ته عریضه ورکړئ چې هغوی یې په پلان کې ونیسي، یا موږ ته هدایت وکړي او بودیجه یې منظور کړي، بیا به موږ پرې کار شروع کړو. یوه ورځ وروسته مې د کابل ښاروالۍ په عنوان ورته یو غوښتنلیک ولیکه، درې څلور ورځې وروسته احمدزی کابل ښاروالۍ ته لاړ، عرضپاڼه یې وړاندې کړه.

هغوی ورته وویل صبر کوه، دپلان رییس نه شته، سفر لري، هغه چې راغی بیا به پرې خبرې وکړو. پلان رییس چې راغی، هغه وویل دا خو باید موږ په پلان کې ونیسو او ښاروال صیب دپته بودیجه پیدا کړي، د کلنۍ بودیجې په پلان کې یې ونیسي او کله چې په پلان کې راغی، مالیې وزارت یې پیسې ومنلې، بیا د تدارکاتو ملي کمیسیون ته ځي، هغه

نیمه پېړۍ یون / نجات څلی (د بیا جوړونې کیسه)

به یې د اعلان له لارې داو طلبی ته ورکوي، چې هر شرکت وگتله، بیا به یې هغه جوړوي او موږ له پلان پرته عاجل کارونه نه شو ترسره کولای، دا وو د پنځه شپږ متره پلگوتی داستاڼ چې ما یې لنډیز دلته وړاندې کړ، تر هغه وروسته د کابل برېښنا رییس (محب الرحمن مومند) سره په تماس کې شوم چې که دې څلي ته برېښنا راکړي، هغه وویل، عریضه به راکړئ، زه به حکم درکړم، میتر به واخلي، لین به واخلي، زموږ د کاریگرو اجوره به راکړئ، د برېښنا د پرچاو بل به پرې کړئ، نور نو چې د میاشتي هر څومره لگښت راته، هغه به ورکوي او که نه برق به موقطع کېږي، ما ویل رییس صاحب دا څلی شخصي نه دی، دولتي دی، موږ دومره وکړل چې جوړ مو کړ، نور یې دولت ته تسلیموو، دولت پوهېږي او کار یې. هغه وویل: د دولت وي که د ولس، موږ برق خرڅوو، مفت برق نه شته، ما ویل نو دولت کې دا واټونه، څلي او منارونه چا پورې اړه لري؟ هغه وویل ښاروالۍ پورې، دا د هغوی کار دی، موږ هغې ته برق ورکوو او هغوی موږ ته پیسې. تر هغه وروسته مې بیا ښاروالۍ ته په دې عنوان یو عرضیانه ولیکله:

د کال ښاروالۍ درانه مقام ته!

د نجات څلي چې په لاهوری دروازه کې موقعیت لري، ودانیزې چارې یې د بشپړېدو په حال کې دي او ټاکل شوي چې ژر اړوندو حکومتي ارگانونو ته ورتسليم شي.

څلي ته د برېښنا اړتیا ده، هیله ده څلي ته څیرمه د برېښنا له هغو ستو څخه چې واټ ته روښنایي ورکوي. نجات منار ته د برېښنا مزې وغځوي او په دې ډول د څلي او ښار په روښنایۍ او ښکلا کې برخه واخلي.

په درنښت

محمد اسمعیل یون

د نجات څلي د جوړوونکو په استازي

۱۳۶۶ لمریز کال د نوي ۸ مه نېټه

دا پاڼه مې هم ښاروالۍ ته پسې ورولبړله، خو د دې لیکنې تر وخته پورې یې بېرته د مړي او ژوندي احوال نه دی راغلی.

تر دې وروسته د څلي پاسنی برخه چې له فلز څخه جوړېدلې، خورا مهمه وه، مور مخکې پر داسې یوه سمبول موافقه کړې وه چې دوه لاسونه به وي او منځ کې به یې نیولې ډیوه ښکاري، دې حالت ته تر ډېر فکر وروسته ورسېدلو، په پیل کې مو زړه و چې پر سر یې یوه لونگی جوړه کړو چې د پښتنو دعزت سمبول دی، څرنگه چې دهنې جوړول سخت و



او له څلورو واړو واټونو څخه هم یو شان نه ښکارېده او ترڅنگ یې دا احتمال هم و چې کله یې واوړي او باران خرابه کړي، بیا یې دېرش متره لوړه جوړول هم ناشوني ښکارېدل، ځینو پکول او ځینو د نړۍ نقشه یاده کړه، پر هغو هم توافق رانغی، په پای کې پر همدې توافق شو چې دوه لاسونه (پنجې) به وي چې هم د یووالي سمبول دی او هم دساتنې او

خوندیتوب (نجات) او د دواړو لاسونو منځ کې به شمع وي چې د روښنایۍ او حقیقت سمبول دی. څرنگه چې د نجات منار د یوې تورې دورې د ختمېدو په ویاړ جوړ شوی او تر هغه وروسته هېواد ته رڼایي راغله، نو ځکه مو شمع غوره وبلله، ما خپله پر همدې جوړښت ټینګار کاوه او نورو ته مې هم تر تشریح وروسته قناعت ورکړ، پر همدې موافقه وشوه. کله چې د څلي کارونه لا پسې منظم شول، نو زه او انجنیر محمد نصیر بهسودوال د دې سمبول د جوړولو په لټه کې شو، دوه ورځنۍ پلټنې کومه نتیجه ورنه کړه، درېیمه ورځ مو په (قوای مرکز) کې یو فلز کار پیدا کړ، د هغه شریکباني زه پېژندلم، زما پر لیدو ډېر خوشاله شو، ما چې په

نیمه پېړۍ یون / نجات څلی (د بیا جوړونې کیسه)

تېلفون کې د څلي د نقشي تصوير وروښود، وبې ويل جوړوو يې، خو کار يې يو څه مشکل دی، په افغانستان کې لومړی ځل دی چې دا کار کېږي، دېته لومړی د فلز قالب جوړېږي او بيا د ژېړو پوښ ورکول کېږي، ما او انجنير بهسودوال ورته وويل چې موږ سره څلي ته لار شئ، دقيقه اندازه يې واخلي، دوی دواړه شريکباني راسره لارل، د څلي سرته ختل هم ورته اسانه نه وو، خو وختل، اندازه يې واخيسته، د څلي د داخلي زینې اندازه يې ونيوله، زينه د متر په حساب قيمت شوه او د سمبول جوړول يې په مجموعي ډول (شپېته زره افغانۍ) وويلې ما او انجنير بهسودوال ورته وويل چې لږ رابنه شئ، دا په داسې حالت کې ده چې انجنير ځلاند دا سمبول په (يو لکو شل زره افغانۍ) اټکل کړی و. د اسد (۱۷)مه يې د بشپړېدو وعده وکړه، په دې منځ کې زه دوه ځله ليدو ته ورغلم، زما تر تائيد وروسته يې کار بشپړ کړ، خو ټول کار يې د زمري پر (۱۷)مه بشپړ نه شو، خبره ان د زمري يوويشتم ته ورسېده. دا ځکه مهمه وه چې د څلي يو شمېر نور کارونه د دې سمبول نصب ته منتظر وو. په ژوندون ټلوېزيون کې د زمري د (۹)مې نېټې د غونډې پر مهال پرېکړه وشوه چې بله غونډه به د اسد پر (۱۳) نېټه د جمعې پر ورځ پر همدې مهال ترسره کوو او په هغې کې به هم د بيرک خان ځدران د سيمينار او هم د څلي د افتتاحي غونډې په باب نور کارونه پسې تعقيبوو. غونډه څلور نيمې بجې پيل شوه، د تدارک د کميسيون همغه غړي حاضر وو، خو دا ځل نېک محمد ولسمل حاضر نه و، خو صمد ځاځي تشرېف راوړ، عمر بيرک زى ځدران هم غونډې ته راغلی و، د تدارک د کميسيون له غړو څخه مې پوښتنه وکړه، څنگه شول کارونه؟ نو داود شاه نيازي صيب وويل، يون صيب موږ خو ډېر کار نه دی کړی؛ له يوه نوي وړانديز سره راغلي يو. ما وويل، څه وړانديزونه دي بيا؟ نيازي صيب وويل، هغه تېره ورځ موږ د لويې پکتيا د

مشرانو یوه غونډه درلوده، په هغې کې اویا تنه سپین ږيري او مخور شخصیتونه وو، په تېره بیا د خوست، طاهر خان صبری هم و، هلته مور دا دواړه موضوعگانې بحث او مشورې ته واچولې، د اکثرو مشرانو نظر دا و چې وخت کم دی او دا موضوعگانې په دومره کم وخت کې نه شو تعقیبولای، د ځلي د افتتاح پروگرام په رابطه یې وویل چې دا باید د میزان (۲۳)مې ته انتقال شي، ځکه پر همدې ورځ یې ډېره ایښودل شوې وه او د نجات ورځ هم ده او ځلي هم د نجات په نامه جوړ شوی دی، هلته به ورته سم تیاری هم ونیسو او ډېر خلک به په کې گډون وکړي. او دویمه موضوع د سیمینار ده چې مشرانو وویل او د استاد (حبیب الله رفیع) نظر هم همدا و چې په دې لنډو ورځو کې دې سیمینار ته تابیا نه شي نیول کېدی، نو د دې لپاره چې پوهان ښه تحقیقات وکړي، نو یوه یوه نیمه میاشت وخت ورته په کار دی، چې دوی ښه تیاری ونیسي او له ښو مقالو سره سیمینار ته راشي، نیازی صیب زیاته کړه چې هلته (توحیدمل توتاخېل صیب) او د علومو اکاډمۍ نور غړي هم ناست وو، د هغوی نظر هم همدا و چې دا علمي سیمینارونه په څو ورځو او اوونیو کې نه کېږي میاشتي میاشتي وخت غواړي. دوی چې خبرې دې پړاو ته ورسولې، ما ویل خبرې مو خلاصې شوې، دوی وویل، هو. ما وویل د ټولو نظر همدا دی؟ دوی وویل، تقریباً د ټولو دی، خو اوس ستاسو نظر ته هم منتظر یو، ما وویل، لومړی به د ځلي موضوع ته راشو، اول خو په دې باب یو څو پرېکړې شوې دي، تاسو وویل چې مور د لویې پکتیا او د جنوب ختیز زون د ټولو شوراگانو او مشرانو استازیتوب کوو، نو چې تاسو استازیتوب کاوه، بیا نورې مشورې ته څه اړتیا وه؟ که مور د مشورو وړ همداسې خلاص پرېږدو، دا خو په سوونو شوراگانې دي، یوازې دا مشورې به میاشتي میاشتي وخت وغواړي او بیا به هم توافق رامنځته نه

شي، خصوصاً چې څوک نوې موضوع ته داخلېږي. دویمه خبره داده چې د اسد پر (۲۸)مه مو یو ځل توافق وکړ او دا ځکه چې دا د هېواد د خپلواکۍ ورځ ده، د نجات ځلی په حقیقت کې د خپلواکۍ د بېرته تضمین یو یادگاري منار دی، د میزان پر (۲۳)مه خو د افغانستان د نجات ورځ ده، پر دې ورځ نه لومړی ځل د ځلي ډبره ایښودل شوې او نه پر همدې ورځ بشپړ شوی دی. دویم ځل پر همدې ورځ ډبره ایښودل شوې، خو د اسد پر (۲۸)مه چې یوه بختوره ورځ ده، ان شاء الله که د خدای رضا وه، بشپړېږي به، پر دې ورځ رخصتي هم وي او خلک هم د خپلواکۍ د جشن په خاطر واټونو ته راوځي، نو که موږ یې پر همدې ورځ افتتاح کړو، نو هم به ډېر خلک په کې گډون وکړي، هم به یې تر ماښامه خلک سیل ته راشي او هم به ترې گرد چاپېره اټیونه وکړي. بل کله چې ځلی پر همدې ورځ جوړ شي، د میزان تر (۲۳)مې پورې ورته څوک انتظار باسي؟ خلک یې خپله افتتاح کوي، ما او تاته نه گوري، بیا به هغه پیغام چې موږ یې غواړو افغان ولس ته وړاندې کړو، ایا د عام ولس د ځینو اشخاصو له خوا به افاده شي؟ دې وخت کې میرزکوال صیب وویل، که د میزان تر (۲۳)مې نېټې پورې ترې همدا شنه ټوټه سر تر پایه تاوه وي او منځ یې څوک ونه گوري، څنگه به وي؟ ما وویل، ناوې ده که څنگه چې شال به پرې خور وي او باد به یې هم نه خوځوي؟ ما وویل د هر کار په باب باید غوڅه پریکړه وکړو، حقیقت دادی چې پخوا زما نېټ هم همدا و چې د میزان پر (۲۳)مه مو تېره ایښې وه او د میزان پر (۲۳)مه به یې بشپړ تیار افتتاح کوو، که پخوانی شرکت وای، نو دا کار یې تر هغه یوه ورځ دمخه هم نه شو پوره کولای، نو اوس چې دا نوی شرکت دی، هر څه یې پر خپله غاړه اخیستي، پرېږده چې دا کار ژر خلاص کړي، دا خلک د میزان تر (۲۳)مې موږ ته نه

منتظرېږي چې دا ځلی هماغسې روښانه او تازه وساتي. دې کې میرزکوال صیب یو ځل بیا وویل، څه (یون صیب!) دې یو کې راسره ته ښه شه او دې بل کې به مور ښه شو، سیمینار یې ستا په خوښه او ځلی یې زموږ په خوښه، ما وویل، یو کې هم نه ښه کېږم، سیمینار به هم پر خپل وخت جوړېږي او ځلی به هم پر خپل وخت پرانیستل کېږي، هو د ځلي په باب دومره ویلای شم که څوک د ډېرې لویې غونډې د جوړولو په باب اندېښنه لري، نو د درې څلور سوو مشرانو په حضور کې به یې پرانیزو، هم به خلکو ته دځلي د پرانیسو او هم د هېواد د خپلواکۍ مبارکي ورکړو، که نور زیات خلک هم راتلل، د هغو مخه به نه نیسو او که ځینې دوستان غواړي د میزان پر (۲۳)مه پروگرام جوړ کړي، هغوی دې غټ پروگرام جوړ کړي، په همدې ځای کې دې د نجات ورځ ولمانځي، بېرته به پخوانی تاریخ راژوندی شي. دویمه خبره د سیمینار ده، که موږ د علومو اکاډمۍ د څېړونکو او د هغو نظریاتو ته منتظر پاتې شو، نو ورځ مو اوبو وړی دی، هغوی چې هغه خپل سیمینارونه پر خپل وخت ونیسي شکر دې وکاري. پر (۱۳۹۴ل) کال د افغانستان ملي تحریک په چنډو، بسپنو او د هېوادوالو په همکارۍ (۱۰۲) عنوانه کتابونه چاپ کړل، علومو اکاډمۍ چې په همدې کال یې (۱۷۵) ملیونه افغانۍ معاش اخیستی و، ټول پنځه عنوانه کتابونه چاپ نه کړل، د علومو اکاډمۍ تر سیمینارونو هم ملي تحریک څو ځله زیات او گټور سیمینارونه جوړ کړي وو. د توحیدمل توتاخېل صیب د وعده خلافۍ کیسه مې هم ورته وکړه چې په شپږو میاشتو کې یې موږ ته د چاپ لپاره خپل کتاب تیار نه کړای شو، اوس لا خبره دېته ورسېده چې دوی نورو خلکو ته سیمینارونه نیسي. موږ ولس او علمي مرکزونو ته نور څومره وخت ورکړو چې دوی دې کار ته تیار شي. د بېرک خان ځدران پر مړینه خو (۹۲) کاله تېر شوي ایا دا کافي وخت نه و چې کومې

نیمه پېړۍ یون / نجات څلی (د بیا جوړونې کیسه)

شورا او یا هم علمي مرکز پرې غونډه جوړه کړې وای، اوس یې مور
سیمینار جوړوو، که چېرې دا سیمینار کمزوری و، علومو اکاډمی،
پوهنتونونه او شوراگانې دې، میاشت، کال وروسته بڼه ژور علمي
سیمینارونه جوړ کړي او بله مهمه خبره داده چې د بیرک خان خدران په
باب په کتابونو کې ډېر کم څه راغلي، د ده خاطرې د ولس او د ده د
کورنۍ دغړو په ذهن کې دي، دا باید راووحې، په دې سیمینار کې
واورول شي او دا بیا کتابونو ته انتقال شي، په تېرو کتابونو کې چې څه
راغلي، د هغو بیا یادونه یوازې د تکرار مانا لري. دې وخت کې قاضي عمر
خان بیرک زي هم زما خبرې تائید کړې، سره له دې چې پر نورو دوستانو



د لویې غونډې د جوړولو لپاره د تدارکاتي کمېسیون یو انځور

زما ټولې خبرې چندان ښې ونه لگېدې، خو ما خپله پرېکړه دوی ته
واوروله، عمر خان بیرکزی صیب هم له تقسیم شویو دندو سره سره چانه د
لیکنو نه وو ویلي، هغه دنده هم ما پر غاړه واخیسته، سر محقق ډاکټر
شریف خدران ته مې د لیکنې وویل، هغه ومنله او ویې ویل چې غروال
صیب ته به یې هم ووايم، نور یې د کورنۍ غړي او هغه مشران چې د ده
خاطرې ورسره دي، هغوی به خبرې وکړي او بیا به یو پرېکړه لیک صادر

کړي. د لویې غونډې لپاره د تدارک یاد کمیسیون نور کوم پرمختیایي کار نه و کړی، زموږ خبرې چې دې حد ته ورسېدې، نو د هېواد کلالی او تنکی نابغه (سباوون ننگرهارې) هم ژوندون ټلوېزیون ته تشریف راوړ، ټولو مشرانو سره یې روغېر وکړ. مشرانو: صمد ځاځي صیب، نیازي صیب، بیرک زي صیب ټولو ډېر وهڅاوه، بیا موږ ټولو په گډه د ملي تحریک له خوا د چاپ شویو کتابونو یو کلکسیون او یو قلم ورته ډالی کړل، هغه هم په خپل نوبت مننه وکړه او دا غونډه پر همدې ځای پایته ورسېده.

د اسد پر (۱۹) نېټه ماسپینین درې بجې د افغانستان ملي تحریک په کوربه توب او د لویې پکتیا او د جنوب ختیځ زون د ولسونو په ملگرتیا د بیرک خان ځدران علمي سیمینار پیل شو، سیمینار ته د هېواد له بېلابېلو سیمو په تېره بیا له لویې پکتیا څخه گڼ شمېر مخور شخصیتونه او ځوانان راغلي وو، د ځدرانو اکثره مخور او مشران حاضر وو، ښه دروند سیمینار و، په پیل کې د قران کریم څو مبارک ایتونه تلاوت شول، بیا ملي سرود وغږول شو، بیا ما (یون) خبرې وکړې، بیا څو تنو قومي مشرانو خپلې خبرې وکړې، ورپسې د بیرک خان ځدران یو لمسي (نجیب الله ځدران) خپله مقاله ولوستله، ورپسې (ډاکټر شریف ځدران) خبرې وکړې، بیا یې د



په ژوندون ټلوېزیون کې د بیرک خان ځدران د اتلولیو په باب علمي سیمینار

نیمه پېړۍ یون / نجات ځلی (د بیا جوړونې کیسه)

کورنۍ په استازی د بیرک خان ځدران یو بل لمسي (قاضي عمر بیرکزی ځدران) هر اړخیزې او جذابي خبرې وکړې، ورپسې په شپږو مادو کې د داود شاه نیازی له خوا د سیمینار برخوالو پرېکړه لیک واورول شو، بیا دعاییه وویل شوه، لنډه دا چې دومره خوندور او معلوماتي سیمینار و چې ساری یې په دې تېرو څو کلونو کې نه و لیدل شوی، له اهمیت او نویو معلوماتو څخه ډک سیمینار و، د لویې پکتیا او په تېره بیا د ځدرانو مشران دومره خوشاله وو چې د چا خبره په جامو کې نه ځایېدل او هر یو له ما څخه ځانگړې مننه کوله او یادگاري عکسونه یې اخیستل، د خپل ولس خوشالي زما د څو ورځوستړیا په آرامۍ او استراحت بدله کړه.

دا یادښت چې مې اوس تردې دمه راوړسوه د اسد (۲۱)مه نېټه سهار څلور بجې او پنځه لس دقیقې دي، نن شپه له ماښامه بیا تردې دمه د همدې اثر پر لیکلو او سمون بوخت یم، د یوې مخکنۍ شپې کیسه مې مخکې وکړه دا بله شپه ده چې تر سهاره ویني یم، اوس اودس کوم، بیا لمونځ او که بیا خوب یونه ړم، نو د کتابگوټي د پاتې برخې بشپړاوي ته دوام ورکوم.

د نجات څلي ډبرليک د شهرت او ضمير مقابله

د تاريخي څلو، تاريخي ودانيو او نورو جوړښتونو په وروستي بشپړتيايي پړاو کې، وروستی کار د همدې يادښت يا ډبرليک ليکل وي. ډبرليک ډېر لنډ او د اړوندې ودانۍ يا جوړښت ټوله محتوا او هدف رانغاړي. په ځينو برخو کې د دې وروستي کار ترسره کول که څه هم له فزيکي پلوه ډېر کوچنی وي، خو تر ټولو سخت کار وي، په تېره بيا په داسې يو حالت کې چې خبره هم څو لاسه شي، مشورې ته وغورځول شي او مشاورين هم بيا د اصلي موضوع له کیفیت، ماهيت او حساسيت څخه خبر نه وي. د نجات څلي ډبره د ځينورواياتو پر اساس د (۱۳۰۸ل) کال د ميزان په مياشت کې ايسودل شوې وه، يا هم لږ تر لږه په همدې مياشت کې پر سقاوي اړودوږ د وطن د ژغورنې د بري ورځې پيل شوي، تر هغه وروسته بيا تر (۱۳۵۹ل) کال پورې چې دا څلی جوړ و، نږدې يو پنځوس کاله يا دوه نسله تېر شول او له ږنگېدو څخه يې بيا تر (۱۳۹۶ل) کال پورې بيا نږدې (۳۷) کاله تېر شول يا هم يو نيم پښت عمر وخوړ، په مجموعي ډول نږدې دمه د دې څلي عمر د نږدې درې پښته افغانانو له عمر سره برابر برېښي، اوس چې يو ځل بيا د هېواد وينې او ملتپاله قشر د دې څلي بيا جوړونې ته ودانگل او د نږدې لسو مياشتو په بهير کې يې له ډول ډول خنډونو، فشارونو او ستونزو سره سره د دې څلي کار بشپړ کړ او خبره يوازې د ډبرليک نصب ته پاتې شوه، اوس موږ دې خورا ستونزمن

نیمه پېړۍ یون / نجات څلي (د بیا جوړونې کیسه)

ټکي ته راورسېدو. د څلي له لومړني ډبرليک څخه ډېر کم خلک خبر وو، ځوان پښت او د دې څلي د بیا جوړونې اکثره برخوالو او مینوالو داسې فکر کاوه چې دې کې به لکه د ځینو نورو څلو په شان د پخوانیو مشرانو نومونه وي، دا به بیا پر څلي لیکل کېږي او خلک به یې بیا گوري. د څلي تر بیا جوړونې وروسته ډېره ستونزمنه مسله هم همدا د ډبرليک مسله وه، څه ډول باید ولیکل شي؟ متن کې یې څه راشي؟ او د چا نومونه په کې راشي؟ ځینو دا ډول فکر کاوه چې دې کې د هغو پخوانیو اتلانو نومونه راځي، چې هېواد یې له سقاوي گډوډۍ څخه ژغورلی دی، هغوی سره داسې تصور و چې پخوا گنې هم دا نومونه په کې وو، ما د څلي د پخواني ډبرليک متن پیدا کړ، دا متن په دري ژبه و، په کار وه چې پښتو متن یې هم ترتیب شي، څو ځله مې قلم وورپسې راواخیست، خپلې ژباړې راته خوند رانه کړ، دا متن که څه هم یوازې یو څو جملې وې، خو ما ویل چې پښتو متن یې هم باید ډېر خوندور راشي. زړه مې و چې حبیب الله رفیع صیب ته یې ولېږم، دې وخت کې مې پام شو چې داود جنبش دا متن او همدارنگه د محمود طرزي ځینې پخوانۍ لیکنې ژباړلې وې، د جنبش صیب د کابل په ټلېفون مې کوښښ وکړ، هر ځل چې مې هڅه کوله، ټلېفون به یې بند و، فکر مې وکړ چې جنبش صیب به لندن ته تللی وي، زړه کې مې وگرځېدل، راځه (وټس اپ) کې یې وگوره، خدای دې وکړي چې په همدې نمبر یې (وټس اپ) هم وي، کله چې مې په (وټس اپ) زنگ وواکه، خبرې یې راسره وکړې، ډېر زیات خوشاله شوم، خوند یې وکړ، ما ویل دغسې د نجات څلي د ډبر لیک پښتو متن مې په کار دی، هغه وویل زما فیسبوک پاڼه کې شته، هغه چک کړه، ترې وايې خله، ما ویل تاسو ته به یې پیدا کول اسانه وي، که دې پیدا کړ، نو پر همدغه (وټس اپ) یې راولېږه، هغه وویل، سمه ده. درې ساعته وروسته ماسپښین

مهال و چې یو ځل بیا مې خپل (وټس اپ) چک کړ، جنبش صیب هم راته د ډبرلیک پښتو متن رالېږلی و او هم یې راته ټلېفون کړی و، خو ټلېفون یې ما نه و پورته کړی، بېرته مې ورته زنگ وواژه او ډېره مننه مې ترې وکړه، هغه وویل، ما پخوانی متن له فیسبوکه پیدا نه کړ او له دري څخه مې درته یو ځل بیا وژباړه، ما ویل ډېره مننه کور دې ودان، بیا مې د څلي د کار د بشپړتیا د راپور لنډیز ورته ووايه، هغه هم ډېر خوشاله شو. پښتو او دري متنونه مې سره یو ځای کړل او تر دې ځایه خو کار د نظر له اختلافاتو پرته روان دی، خو که دا مسله هم ډېرو خلکو سره شریکه شي، کېدی شي، متفاوت او متضاد نظرونه راوټوکېږي، نو ځکه خو له یو څو محدودو کسانو پرته مې د ډبرلیک موضوع تر دې دمه پټه ساتلې وه، ځینو کسانو چې پوښتنه کوله، نو هغو ته مې ویل، همغه پخوانی ډبرلیک به وگورو، کومه جمله که زیاتېدله، پر هغې به غور او مشوره وکړو. د څلي د جوړېدو پر مهال چې به موږ له هر چا څخه د مرستې د راټولېدو خبره کوله، نو هغوی ته به مو د هڅونې په موخه یادونه کوله چې د څلي د بیا جوړوونکو په توگه به مو په ډبرلیک کې نوم راځي، موږ دا د دوی حق هم گانه، د نورو د تشویق لپاره هم ښه کار و او د مالي رڼاوي سبب هم گرځېده، خو له همغه پیله بیا تردې لیکنې پورې یو شمېر خلک په تېره بیا هغه ډله اشخاص چې په څلي کې یې پیسې نه وې ورکړې او یا یې د پیسو د ورکړې وس نه درلود، له دې نظر سره مطلق مخالف وو چې په دې کې دې د مالي مرستندویانو نومونه راشي، هغوی به وویل، دا څلی د ټولو افغانانو گډ افتخار دی، یو چا به د سر قرباني ورکړې وي، یو چا د مال، یو چا به معنوي منډې کړي وي، نو که په دې کې یوازې د مالي مرستندویانو نومونه راشي، دا به د ټولو هغو خلکو په برخه کې یو ډول حق تلفي وي چې په دې څلي کې یې له مالي مرستې پرته نورې قربانۍ

نیمه پېړۍ یون / نجات څلی (د بیا جوړونې کیسه)

ورکړې دي. ځینو به ویل، یو څوک به پیسې لري، وکیل، وزیر او قومندان به وي، نور به یې په سر کې الف نه گرځي، هغه به پیسې ورکوي، له حالو او حرامو لارو به یې پیدا کړې وي، مقصد دا چې پیسې لري، نور هېڅ نه لري، د هغوی نومونه به په کې راځي او بیا به له دې څخه د ځان لپاره سیاسي گټه هم پورته کوي، ځینو اشخاصو چې یوازې په غونډو کې یې گډون کړی و، کله کله یې نظر هم ورکړی و، هغوی به هم ځان تر ټولو مستحق گانې او ځینو نورو چې په څو غونډو په تېره بیا په لویه غونډه کې گډون کړی و، ځانونه ورته تر ټولو مستحق ښکارېدل. یوه ورځ مې له همدې جملې څو اشخاصو ته چې زړه یې وو نومونه یې په څلي کې راشي، وویل چا چې په لویو غونډو کې گډون کړی، هغه ټول مور دوه درې ځله په ټلوېزیون کې ښودلي، که دوی غونډه کړې، هغه په رسنیو کې ښودل شوې او دا ټول کارونه د څلي د ډبرې تر ایښودلو دمخه شوي وو، د څلي په جوړونه کې د غونډې ټولو برخوالو عملاً څه خاص کار نه دی کړی، که نومونه لیکل کېږي، نو هغه کسان یې مستحق دي چې له پیل او بیا تر پایه یې هر ډول مالي او معنوي قرباني ورکړې ده. د مالي مرستندویانو یوازې هغه خلک یا اشخاص مخالف وو چې په څلي کې یې خپله کومه مالي مرسته نه وه کړې، طبیعي خبره ده چې څلي په دعاگانو نه جوړېده، مالي قربانی او فکري تدبیر ته په کې اړتیا وه، د دې په خاطر چې دا حساسه مسله د نورو له اضرارو او گواښونو خوندي پاتې شي، نو د ډبرلیک اصلي متن مې چا سر نه شریکوه، پر یو داسې متن مې کار پیل کړ چې سبا ورځ هر چاته ځواب وویلاى شم. لومړی معیار خو دا و چې د څلي د پخواني ډبرلیک متن باید ضرور راشي، پښتو متن یې هم ترتیب شي، په پیل کې پښتو متن او بیا دري متن، وروسته ورپسې د دې څلي د بیا جوړونې لنډ تاریخ او ورپسې له هغو کسانو څخه مننه چې د دې څلي

په بیا جوړونه کې یې معنوي او مالي مرسته کړې، د معنوي مرستې لپاره خو ډېر څرگند فورمول او معیار معلوم نه و، نو ځکه خو مې په ډېر لنډ ډول د لوی کندهار، لوی ننگرهار، شمال او مرکز له قومي شوراگانو، مخورو شخصیتونو او ولسونو څخه په عام ډول مننه ځای کړه، د لویې پکتیا له مخورو څخه مو دلته ځکه مننې ته ځای ورته کړ چې دوی مو د څلي د اصلي وارثانو او مدعیانو په توګه د مندویانو یا کوربنو رول ته پرېښودل، ځکه دوی باید له نورو مننه وکړي، له ځانه خو مننه نه کېږي، هغه مشخص اشخاص چې مالي مرسته یې کړې وه، د هغو راوړل مې ځکه ضروري وګڼل چې یو خو یې مالي مرسته کړې وه، حق یې و چې نومونه یې راشي، بل ځینو سره ژمنه هم شوې وه او بله مهمه خبره داده چې مور باید په خپلو کارونو کې رڼاوی تضمین کړو، سبا بیا یو شمېر خلکو ته پلمه په لاس ورځي او وایي، دې خلکو دا پیسې له کومه کړې، حکومت ورکړې، بهرنیانو ورکړې، که دې کې د بل چا لاس دی. د دې خلکو نومونه له دې اړخه هم ضروري وو چې نور خلک به هم داسې نېکو کارونو ته وهڅول شي او د دوی په هڅونه کې به هم مرستندوی واقع شي. د پیسو د مقدار لیکل ځکه په ډېره کې نه راتلل چې هلته دومره ځای نه و او بیا به سبا نورو اشخاصو هم دعوه کوله چې دومره پیسې خو ما هم ورکولې، زما نوم دې هم په کې راشي، البته د پیسو مقدار اعلان مو د پرائیستي غونډې پر ورځ عمومي غونډې او رسنیو ته پرېښود چې هلته به له ټولو جزیاتو سره خپرېږي. البته په څلي کې د انصاف د تامین په خاطر مو له دې قاعدې څخه کار واخیست چې چا ډېرې پیسې ورکړي، د هغه نوم به په سر کې راځي او بیا همداسې تر پایه په ترتیب سره، تردې ځایه زما په ذهن کې څه ناڅه ستونزه نه وه، ځکه هر څه زما له لاسه او ذهنه تېر شوي وو، خو کله چې خپل نامه ته راغلم، نو له سخت رواني

نیمه پېړۍ یون / نجات ځلی (د بیا جوړونې کیسه)

کړکېچ سره مخ شوم، له یوې خوا د شهرت شېطان راته وویل چې تر بل هر شخص دې زیاتې منډې رامنډې ووهلې، توهین شولې، تحقیر شولې، لس میاشتې زیار دې وگاله، د چا زنه، د چا ږیره او د چا لمن دې ونيوه، په عذر، زاری، زیار او زحمت دې له هر چا پیسې راټولې کړې، خطرونه، گواښونه او اخطارونه ټول دې وزغمل، مالي قرباني دې هم ورکړه او معنوي زحمت دې هم وگاله، اوس د دې وخت دی چې په دې ځلي کې خپل نوم په ښه مناسب ځای کې ځای کړې، چې اینده نسل ته پاتې شي او اوس هم چې په زرگونو خلک دا ځلی گوري، نو د نورو ترڅنګ به یې ستا په نامه هم سترگې لگي، په داسې حال کې چې ډېر لیک هم ستا په لاس کې دی، نو چې اوس یې نه لیکې بیا به یې څه وخت لیکې، شیطان به مې له څو لارو پر ذهن برید وکړ، گوره چې د هغو خلکو او تنګنظرو فشار ته تسلیم نه شي چې غواړي تا سترې او مایوسه کړي او له بېلابېلو لارو په ځلي کې ستا د نوملیکنې مخه ونیسي، هغوی به د ځلي تر جوړېدو وروسته ووايي چې څه ښه شوه د ده د نامه مخه خو مو ونيوله، دا هم زموږ لپاره یو لوی بری دی. کله به یې دا وسوسه هم زړه کې راواچوله چې ته خو وایې زه د حقیقت پلوی یم، نو دا خو هم یو واقعیت دی چې په دې کار کې دې تر هر چا زیاتې منډې وهلي، نو راشه واقعیت او حقیقت تضمین کړه، خپل نوم د ډېرو په ذهن کې نقش او راتلونکي نسل ته یې انتقال کړه. شیطان دا او دېته ورته نورې په لسگونو وسوسې په ذهن کې راواچولې، څو ورځې مې د شهرت او نېکنامۍ د غریزې له ماهر شیطان سره مقابله وکړه، کله به دی غالب و او کله به هم زه، خو څومره چې د ځلي د جوړېدو ورځې رانږدې کېدلې، ما مې خپل ضمیر سره مشوره زیاتوله، ضمیر مې راته وویل چې د ډېرو په ذهن کې د خپل نوم تر لیکنې د خلکو په ذهن کې ځان ته ځای پیدا کړه، یو ځل چې څوک

د خلکو په زړه کې ننوت بیا یې نو څوک له هغه ځایه په توپونو او ټانکونو هم نه شي رايستلای، اوس که ته په یوه عادي ډبره کې خپل نوم ځای کړې، نو هماغه خلک به بیا وایي چې گوره د خپل نوم د لیکنې لپاره یې دا کارونه ترسره کول، نه ورسره د ملت غم و او نه یې دا کار د خدای د رضا لپاره کاوه، ضمیر مې راته دا مشوره هم راکړه چې د ځلي تر افتتاح وروسته هم د نجات ځلي کار نه خلاصېږي، نور ځلي به دې هم مخې ته راشي. په دې کې به هم ډېر دعوو وکړي چې ولې یې نوم په کې نه دی راغلی، خو که ستا نوم په کې نه وي، نو ته به له دې ځلي او له دې ډبرليک څخه په ښه ډول دفاع وکړې، ورته وبه وایې که زما نوم په کې وای، نو تا به هم د گیلې حق لرلای، خو چې زه ترې تېر یم، ته هم یو څه قرباني وکړه، نو په دې ډول به د ډبرو شر پېښوونکو او شهرت غوښتونکو اشخاصو مخه ونیسي. ستا د منطق دفاعي ځواک به زیات شي او د نجات ځلی به د ډبرو خلکو د ځاني غوښتنو له بریده وژغورې، خپل ضمیر سره تر همدې ژورې مشورې او هر اړخیز مصلحت وروسته دې نتیجې ته ورسېدم چې په ډبرليک کې به خپل نوم ته ځای نه ورکوم، تر ډېر فکر وروسته مې د ځلي لپاره دغه لاندې متن مناسب وگاڼه او پر ډبره د همدې متن د لیکنې په لټه کې شوم:

بسم الله الرحمن الرحيم

نجات ځلی

د بېساري ستر مشر او لوی نابغه یعنی اعليحضرت محمد نادر شاه افغان د سرښندنې او هېوادپالو مجاهدونو په یاد چې د هېواد له گوټ گوټ نه د وطن د فرياد په اورېدو یې د غلو د نسکورولو په تکل د جنوبي مېړنيو په ملتيا په خپلو اته میاشتنیو اقداماتو او د (۱۳۰۸) لمريز کال د تلې پر (۱۶)مه یې د وزیرستان په یرغل د افغانانو لوړ مرکز فتحه او لاندې کړ او د

نیمه پېړۍ یون / نجات څلي (د بیا جوړونې کیسه)

سقاو زوی یې له خپلو خاینو ملگرو سره د افغانستان له مخې ورک او پوپناه کړ، دا ټینګه خاطره او پخه ابدۀ جوړه شوه چې په لومړي لید نظر والو ته، د وطن د دې ژغورونکي مېرنتوب او لوړ همت روښانه وي، افغان ملت یې دا لوړ چوپړ ولمانځي او د خپل ټولنیز ژوندانه د نېکمرغولو لپاره د دې ډول ځانځارونې او سرښندنې پل ونیسي او تعقیب یې کړي.

منار نجات

به یادگار فداکاری و مجاهدات وطن خواهانۀ یگانه قائد معظم و نابغۀ بزرگ اعنی اعلیٰ حضرت محمد نادرشاه افغان که به استماع فریاد وطن از گوشۀ مملکت به عزم استیصال سارقان در طی اقدامات هشت ماهۀ خود با دلیران جنوبی و به هجوم وزیرستان (۱۶) میزان سال (۱۳۰۸) هجری شمسی مرکز سنیۀ افغانیه را فتح و تسخیر و بچه سقاو را با اراکین خانش از صفحه افغانستان محو و معدوم نمود. این خاطره استوار و آبدۀ ثابتۀ بنیاد گذاشته شد تا در بادی الانظار اهل بصیرت، شجاعت و علو همت این نجات دهنده وطن ثابت بوده ملت افغان این خدمت عالی شان را تقدیر و این گونه ایثار و فداکاری را در تأمین سعادت حیات اجتماعی خویش تاسی و تعقیب کند.

د نجات څلي بیا جوړونه، مننه او کور ودانی

د نجات څلي د بیا جوړونې چارې د افغان ملت د بېلابېلو پرګنو د مشرانو له خوا د (۱۳۹۵ل) کال د تلې پر (۲۳)مه نېټه د یوې لویې پرتمینې غونډې په ترڅ کې پیل او د (۱۳۹۶ل) کال د زمري پر (۲۸)مه نېټه، چې د هېواد د خپلواکۍ د بېرته گټلو له ورځې سره سمون خوري، بشپړې شوې. لومړنۍ ساختماني چارې یې د (پنځه میلیونه، نهه لکه، نهه پنځوس زره، شپږ سوه او پنځوس) افغانیو معادل د (اته اتیا زره، نهه سوه او

پنځوس) ډالرو په مقابل کې د (پکتین ساختماني شرکت) له خوا او پاتې نورې ساختماني چارې، ډیکور او ښکلاييزه برخه يې د ستیت کورپس (STATE CORPS) ساختماني شرکت له خوا په وړيا ډول ترسره شوې. د ټول افغان ملت له غیرتي مشرانو، په تېره بیا د لوی کندهار، لوی ننگرهار، شمال او مرکز د ولسونو، قدرمنو هېوادپالو افغانانو، جنرال عبدالرازق، گلاب منگل، حمید الله خیبر، حاجي خان محمد باز منگل، حاجي حکیم خان ځاځي، حاجي عتیق الله احمدی، حاجي عبدالباري منگل، محمد یوسف اصیل زوی، راضیه منگل، الحاج مولوي تره خېل محمدي، کمال ناصر اصولي، حاجي محمد نذیر احمدزي، ضياء الحق امرخېل، عبدالرشید ایوبي، شېرعلي خان شېر، غلام محمد کاموال، ډاکټر رضوان احمدزي، ساختماني شرکتونو او نورو ټولو افغانانو څخه د زړه له تله مننه کوو، کور ودانی ورته وایو، چې د دې څلي په بیا جوړونه کې يې مالي او معنوي مرسته وکړه او دا څلی يې پر تیارو، جهالت او وحشت باندې د رڼا او عزت د یوه بریمن یادگار په توگه یو ځل بیا له سره جوړ او هسک کړ.

په درنښت

د لویې پکتیا ټول ولسونه

تر دې وروسته بیا د ډبرلیک د جوړولو په لټه کې شوم. په داسې حال کې چې د څلي کارونه منظم روان وو، په دفتر کې هم گڼ شمېر کارونه را دمخه کېدل، تر ټولو غټ مشکل د خلکو ناپلانه ملاقاتونه دي، زما دفتر ته هر څوک هر وخت راتلای شي، ځکه ما له پيله بیا تردې دمه د خلکو پر راشه درشه هېڅ ډول بندیز نه دی لگوی، څرنگه چې د هر وړوکي او غټ دولتي چارواکي دروازه د خلکو پر مخ بنده وي، نو ځکه خو خلک داسې

نیمه پېړۍ یون / نجات څلي (د بیا جوړونې کیسه)

یو ځای ته مراجعه کوي چې لږ تر لږه د دوی یو ډاډ پرې حاصل شي. که څه هم د ډېرو خلکو د کارونو سرته رسول زما په وس کې نه دي، خو تر خپله وسه ورسره لگیا يم، د سرطان وروستی ورځې او په تېره بیا داسد میاشت له کارونو ډکه وه، په همدې ورځو کې زما یو ځوان خوری (احسان الله) به نعمان کې په یوې هوايي مرمۍ ولگېد او شهید شو، د هغه د مور کومه ژړا او انگولا چې ما واورېده، څو ورځې یې راته فکري تمرکز خراب کړ، کله چې پر سړي د کورغم او د سارا غمونه او نور ولسي کارونه راټول شي، نو ضرور به له ستړیا سره مخامخېږي. په تېره بیا له داسې یو

حالت سره چې د عوامو په

خبره، ته به یې مړی ژړوي

او دی به دې خولې پورې

خاندي. د نجات څلي

مسلې بڼه ډېر وځوړولم،

خو که مقاومت مې نه وای

کړی او همداسې پاتې

شوی وای، هغه حالت یې

بیا تر دې اوسنۍ ستړیا هم

سخت و. د اسد پر (۱۹)مه

ما او انجنیر نصیر

بېسودوال یو کاري



مهالوېش جوړ کړ، د هغه له مخې مې د اسد (۲۰)مې او (۲۱)مې کارونه د

پلان مطابق پر مخ یوړل، د اسد پر شلمه د څلي په ځمکنۍ برخه کې

فرشونه واچول شول او پر (۲۱)مه بیا د څلي د سر سمبول تیار شو، ما بنام

مهال د هغه د نصب لپاره لارو، جگ کرینګ یې په لاره کې نه پرېښود،

حاجي زمان، فریدون شېرزي او میوند شاه احمدزي مرسته وکړه، کرینگ له کابل بای څخه حرکت کړ. دوی تر امنیتي چکپوسټونو تېر او تر لاهورۍ دروازې یې ورساوه.

دا مهال مې ښاغلي نذیر احمدزي ته هم زنگ وواځه، هغه هم د خپل کور له خوا ساحې ته راغی، د سمبول د جگولو چارې یې وکتلې، خوښي یې



د شپې له خوا د څلي د بیا جوړونې د وروستيو چارو کتنه

څرگنده کړه، دغه راز یې (درې زره ډالر) چې مخکې یې ژمنه کړې وه، هغه هم راکړل او دا یې هم وویل چې په تېرو وختو کې د څلي په کار کې له موږ څخه سستیا شوې وي، د هغو بښنه غواړم، ځکه ټول کار او جنجال موږ تاته پرېښود. احمدزي صیب سره مې همدلته دا خبره وکړه چې د اسد پر (۲۸)مه به که خیر و د څلي د افتتاح مراسم ترسره کړو، هغه وویل، بیا به سره کېنو چې د یوې ښې غونډې بندوبست وکړو، ماښام ناوخته د څلي شاوخوا د لویې پکتیا گڼ شمېر ځوانان او نور خلک راټول شوي وو، ټولو د څلي پر کارونو خوښي څرگندوله او یادگاري عکسونه یې اخیستل. د څلي چارې له مهالوبش سره سمې روانې وې، ان شاء الله چې

نیمه پېړۍ یون / نجات ځلی (د بیا جوړونې کیسه)

ټاکلې نېټې ته به په خیر سره بشپړې شي. د اسد پر (۲۲)مه سهار لومړی ټلوېزيون ته او هلته تر څو ضروري ملاقاتونو وروسته، کابل ولایت ته مخامخ حق مارکېټ کې (جاهد ساين) لېزري خطاطی ته لارم هغه سره مې مخکې هم کتنه کړې وه، البته تر دې څو ورځې وړاندې زه او ضياء الرحمن ضياء په درېيم مکروريانو کې يوې لایزري حکاکۍ ته تللي وو، له هغه څخه مو حال و احوال اخیستی و. خو (جاهد ساين) داسې يوه لېزري خطاطي ده چې په کابل کې تر دوی بل څوک د خطاطۍ لوی ماشين نه لري، هغه ته مې وویل، د ډبرليک لپاره باید تاسو خپله د تېرې خوښولو لپاره راسره لار شئ، هغه خپله هراتی و او چا راته ویلي وو چې د ډبرليک لپاره د هرات د چشت شريف تر ډبرې بله ښه ډبره نه شته، ده ته مې وویل چې تاسو خو هغه تیره پېژنئ؟ ده وویل، هو پېژنم یې. په لاره کې مو محمد اسلام چې هغه هم په اصطلاح د تېرو متخصص دی، ځان سره واخیست، میرویس میدان ته ورڅېرمه د شاداب ظفر بلاکونو ته مخامخ د تېرو لوبې لوبې کارخونې او خرڅلاو ځایونه دي، فیاض حمید مې د خطاطۍ دوکان کې پرېښود، ما ویل چې زموږ تر راتګه تاسو د ډبرليک ډیزاین جوړ کړئ، څه فابریکې چې وې ټولې مو گزوغام کړې، اکثریت هټیوال پېژندګلوی وختل، هغوی هم راسره یو څه ملګرتیا وکړه. موږ یو متر په یو متر او شل سانتي کې تیره غوښتله، په دې کچه نه وه. شپېته په اتیاوو، اویاوو او ان په سلو کې پیدا کېدله، یوې کارخونې ته لاړو، مالک یې سمه ستړي مه شي وکړه، ماته یې وویل، خیریت دی؟ ما ویل، تیرې پسې راغلي یو، هغه سره د هراتی تیرې په ګډون هر ډول تیره وه. هغه یو بل چاته تیاره هراتی تیره تورلې وه، خپل کاریگر ته یې وویل، که دا یې خوښه وي، دا ورته تیاره کړه، هغه وویل، بل چاته مو جوړه کړې، ما وویل، چې د بل چا ده نه یې غواړو، موږ ته بله پیدا کړه،

کاريگر يې يوه بله تيره پيدا کړه، (٦٠ سانتي په ١٦٠ سانتي کې). ده وويل. د ډبر ليک لپاره اکثره خلک همدا تيره اخلي، چې (٦٠ سانتي) بر ولري، مور چې وکتل خوښه مو شوه، تيار دوه ډبرليکونه ترې راتلل، (٦٠ په ٨٠ سانتي کې) ترې دوه تختې جوړېدلې، دا مهال يې ماته وويل، دلته نورې سپينې تيرې هم شته، چينايي دي، هم په بر کې او هم په اوږدو کې لوبې لوبې دي، دې ته مصنوعي تيرې وايي، دا يې وړې تيرې اوږه کړي، بيا يې بېرته ترې دغسې تيره جوړه کړې، څه مواد يې ورسره يو ځای کړي، تيره تر هراتي تيرې هم لوکسه او سپينه وه، ما وويل خوښه مې شوه، چې د مصنوعي نوم دې پرې کېښود، نو زړه مې ونه شو، ځکه زما اکثره مصنوعي شيان نه خوښېږي، يوه تيره طبيعي پاتې وه، دا هم مصنوعي شوه، ما وويل، زموږ څلی ټول له طبيعي شيانو جوړ شوی، طبيعي ځانگړنه لري، مصنوعي کوو يې نه، نو همدا وطني هراتي تيره مو خوښه ده، هغه يې ژر راته منظمه کړه، جدولونه يې ورته برابر کړل، (١٩٥٠) افغانی يې قيمت شو، بېرته د خطاطی دکان ته ورغلو، متن ما او فياض حميد اوه اته ځله ايډېټ کړ، تر بيا بيا کتنې وروسته به هم په کې يو نه يو توری ناسم و، کله چې پوره باوري شو، نو هغه ته مو لاسليک وکړ، خطاطی والا ته مې وويل، اجوره دې ووايه، پر هغه زما تر ډېر ټينگار وروسته هغه خپل نرخ ايله (١٤٠٠٠) افغانیو ته راټيټ کړ، ورته مې وويل چې سبا دوشنبه د اسد پر (٢٣)مه به يوه د بېلگې په توگه جوړه کړې، که مو خوښه شوه، بله به هم جوړه کړې او که نه بيا به تيره او ليک دواړه بدلوو، د ماسپښين دوه بجې وې، له هغه ځايه د څلي ليدو ته ورغلم، د محمد اسلام د کاريگرو له خوا لا د تيرو لگول نه وو خلاص شوي، هغه ته مې بيا زنگ ووايه چې څلور، پنځه بجې به څلي ته راشې چې کاريگر دې ډبر سست دي او کار هم ډېر پاتې دی. څلور بجې مې ټلوېزيون کې

نیمه پېړۍ یون / نجات څلی (د بیا جوړونې کیسه)

ډوډۍ وخوره او هلته د حاجي صیب مونجي په گډون له څو سپین رېرو او ځوانانو سره تر کتنې وروسته بېرته څلي ته لاړم، محمد اسلام هم راغلی و، خو انجنیر پوپل چې ما سره یې دا مهال وعده وه، د یو ضروري کار له امله حاضر نه و، محمد اسلام څخه مې لوز واخیست چې د دوشنبې تر (۱۲) بجو باید د تیرو کار خلاص وي او د انگاف او رنگ کار یې باید شروع شي، هغه وویل، پیک لاندې د تیرو د لگولو لپاره (وایرنگ) ته اړتیا ده، هلته تیرې نه ټینګېږي، همدلته نږدې له یو فلز کار سره مو خبره خلاصه کړه، هغه وویل سبا اته بجې به ما خپل کار خلاص کړی وي، ما بنام بېرته ټلوېزیون ته راغلم، دلته مې د ټلوېزیون اداري پلاوي سره د اسد (۲۶) مه د غونډې او د څلي د افتتاح د غونډې په باب جلسه وکړه. اته نیمې بجې کور ته ورسېدم تر ډوډۍ وروسته مې دغه یادښت ولیکه.

یو ځل بیا جرگې او مرکې

د اسد (۲۴)مه نېټه د سپې شنبې ورځ بیا په منډو تېره شوه، سهار لومړی ټلوېزيون ته او بیا له هغه ځایه نجات څلي ته لاړم، د څلي کار ښه روان و، خو بیا هم تر ټاکلي پلان یو څه شاته پاتې و. بیا پوهنتون ته، له هغه ځایه لوړو زده کړو وزارت ته او له هغه ځایه بیا ملي بانک ته! هلته مې د بانک له رییس ښاغلي (جاوید وفا) سره د ازادۍ ورځې د نمانځې په باب خبرې اترې وکړې، له هغه ځایه بیا د څلي کتلو ته ورغلم، تر هغه وروسته مو بیا ټلوېزيون کې د ازادۍ په باب د لویې غونډې جوړولو لپاره د ترتیباتو په باب بحث وکړ، څلور بجې مې بیا د ملي بانک له رییس سره ملاقات و. دا مهال نذیر احمدزي صیب زنگ وواکه چې دلته د جنوب ختیځ زون شورا راغلې او د څلي د افتتاح په باب ځینې اندېښنې او نظریات لري، که تاسو هم راشئ، ښه به شي، ما ویل لږ بند یم، که دوی یو څه معطلېدلای شي، نو زه هم درځم، خو په راتگ درځم. هغه وویل، دوی وایي موږ انتظار کوو. تر ملاقات وروسته د احمدزي صیب کور پر لوري لاړم، لاره سخته بنده وه، څه کم دوو ساعتونو کې ورسېدم، ماښام لمانځه ته څه وخت پاتې و، چې زه ورسېدم، اکثره هغه مشران په کې وو چې څو ورځې دمخه مو هم موږ ورسره د حاجي صیب عبدالباري منگل، صمد ځاځي په کورونو او ژوندون ټلوېزيون کې څو ځله پر همدې تړاو کتلي وو. ښاغلي داود شاه نیازی، صمد ځاځي، حاجي عمر، میرزکوال، بخت محمد ځدران او یو څو تنه نور نوي مشران او ځوانان په کې وو، وروسته عبدالرشید ایوبي او نېک محمد ولسمل هم راغلل.

نیمه پېړۍ یون / نجات ځلی (د بیا جوړونې کیسه)

یو ځل بیا د ځلي موضوع رایاده شوه او په تېره بیا د افتتاح خبره، د جنوب ختیځ زون شورا وویل چې زموږ د شورا نظر دادی چې دا باید د اسد پر (۲۸)مه افتتاح نه شي، یوه اوونۍ وروسته یا د همنې اوونۍ د چهارشنبې پر ورځ دې پرانیستل شي، داود شاه نیازی وویل چې د چهارشنبې ورځ هملته نږدې د جنوب ختیځ زون شورا ده او هلته نږدې یو زر تنه مشران راځي، هغه به ټول تر غرمې وروسته سره راشو، ځلي ته او ځلی به افتتاح کړو. یوه په کې وویل چې (د پکتیا د ځوانانو جرگه گۍ) وایي چې موږ هېڅوک هم افتتاح ته نه پرېږدو او څو چې د افتتاح صلاحیت او د غونډې پروگرام له موږ سره نه وي او که څوک راغلل نو زموږ له غبرگون سره به مخ شي.

ځینو نورو وویل د اسد (۲۸)مه ډېره مصروفه ورځ ده، میډیا هم مصروفه وي، نو ښه ده چې دا یوې بلې ورځ ته انتقال شي. چا وویل چې ځلی باید د یوه شخص په نامه تمام نه شي، ټولو په کې قرباني ورکړې ده، داسې نه شي کېدی چې یو څوک دې هر څه په لاس کې ونیسي، چا وویل چې د غونډې پر ورځ دې د ځلي تاریخچه د یوه بېطرفه سړي له خوا ولوستل شي، مننه او کور ودانی دې هم د یو بېطرفه شخص له خوا وویل شي، هر څه دې د بې طرفه خلکو له خوا برابر شي.

اخوا دېخوا دومره خبرې وشوې چې ځینې په کې زړې، ځینې په کې بېخونده او ځینې هم په کې غرضي او په شخصي ډول ماته راجع وې. ما ورته لومړی د اسد د (۲۸)مې نېټې د پرانیستې گټې یوه یوه بیان کړه. د بېطرفه شخص په باب مې وویل چې کاشکې دا کار هم له سره بېطرفه کسانو راپیل کړی وای، کاشکې خو یې دا جرئت لرلای چې د ځلي د جوړونې په بهیر کې د یو چا طرف واقع شوی وای، دا د دې مانا ورکوي، هغه چا چې دا ځلی یې تر دې ځایه راوړسوه، هغوی مانا یې کفایته دي او

یا چا سره طرف دي، اوس به د هغه بل طرف د خوشالی په خاطر دا طرف له منځه وړو او په اصطلاح داسې یې طرفه کسانو ته به زمينه برابرېږي چې تر اوسه یې هېڅ کفایت نه دی ښودلای. زه چې څومره د قضیې پر ماهیت پوهېږم، یو شمېر خلک چې د ځلي د جوړونې له بهیره یې ځان پټ کړی و، اوس غواړي اصلي جوړوونکي حاشیې ته کړي او یو ځل بیا پر واقعیتونو خاورې واړوي. کوم شی چې واضح دی هغه دادی چې دا ځلی به جوړېږي او افتتاح کېږي به، خو ښه داده چې د اسد پر (۲۸)مه افتتاح شي او که څوک ځان ته یو څه وایي، نور ځلي هم ډېر پاتې دي، هغه دې جوړ کړي. عبدالرشید ایوبي صیب چې لږ وروسته راغلی و، هغه هم وضاحت وغوښت، ما وویل، دوه خبرې دي، ځلی د اسد پر (۲۸)مه افتتاح شي او که تر هغه وروسته. ما ویل زه یې پر (۲۸)مه ټینګار کوم او جنوب ختیځ زون شورا یې پر بله ورځ. ایوبي صیب ته مې د دې خبرې یادونه هم وکړه، اوس ښه شو چې تاسو هم تر لسو میاشتو وروسته بیا دې پروسې ته داخل شوی، نو تاسې هم باید خپل نظر ووايي! ایوبي صیب غوڅه خبره ونه کړه، یو ځل یې وویل چې زما خو زړه غواړي چې پر (۲۸)مه دې شي، خو چې نور یې نه غواړي بله ورځ دې شي. دا غونډه یو ځل بیا پر ډیالوګ بدله شوه او په ترڅه ډیالوګ چې نه غواړم د ټولو بیان دلته وکړم او د لوستونکو ذهن پرې سترې کړم، خو اخره کې ما وویل چې ځلی د ټولو افغانانو دی، نو ښه ده چې یو ځل بیا له ټولو مطرح شوراګانو سره پرې بحث وشي، سبا شپه دې همدلته له هرې شورا په تېره بیا د لوی کندهار، لویې پکتیا او لوی ننگرهار له شوراګانو څخه په مساوي ډول پنځه پنځه تنه راشي او ځینې نور مطرح شخصیتونه، ټول به لومړی دلایل ووايو او بیا به په ګډه پرېکړه وکړو، پر همدې د ما وشوه. د وتو پر وخت ما د جنوب ختیځ شورا ته وویل هغه کسان چې د نجات ځلي به

نیمه پېړۍ یون / نجات ځلی (د بیا جوړونې کیسه)

باب دومره خبرې کوي، ښه ده چې د ملالی ځلي او واټ د جوړونې پرانیسته هم وکړي. دغه دی ایوبی صیب تیار راغلی، د تېر کال د دسمبر پر (۱۰)مه نېټه یې په احمد شاه بابا مېنه کې د ملالی په نامه واټ چې له پخوا څخه هم د هغې په نامه نومول شوی و، د جوړېدو او د ځلي د بنسټ ډبره کېښوده، تاسې پوښتنه وکړئ چې د ستنې سپم په اندازه کار په کې شوی دی؟ دې وخت کې ایوبی وویل دا ډبره عدالت گوند ایښې، زه یې ډمه وار یم او عدالت یې ډمه وار دی، د هغه ځای وارث معلوم دی، عدالت، دی عدالت. ما ورته وویل، څه وخت یې جوړوې؟

ایوبی صیب وویل، ما په کې وخت نه دی ټاکلی دا چې څه وخت یې جوړوم دا زما خپل کار دی او چاته حق هم نه ورکوم چې ماته ووايي څه وخت یې جوړوې؟ د هغه ځلي وارث موجود دی، عدالت گوند دی، ما ورته وویل، نه خپل کور دې دی چې هر وخت دې زړه وغواړي جوړوې به یې؟ تا خو د سوونو خلکو په مخ کې وعده وکړه، هغه خو یو عام ځای دی، د ټول ولس دی، هسې نه چې یو گوند لوحه نصب کړي نور بیا لار شي. که دا ولس رښتیا هم ولس وي، نو په کار ده چې د داسې عامه ځایونو پوښتنه وشي. ایوبی صیب وویل، نجات ځلي کې مې هم تر ټولو زیاته مالي او معنوي قرباني ورکړې ده، کېدی شي یون صیب به یو دوه ځله تر ما زیات ځلي ته تللی وي، نور کار خو موږ کړی. ایوبی صیب وویل، ما شل شل منزله، دېرش دېرش منزله تعمیرونه جوړ کړي، زه یې نه یادوم، دا یو څو متره ځلی نو بیا څه دی؟ بله خبره دا ده چې یون صیب یو فرهنگي سړی دی، ښه به وای چې فرهنگي کارونه یې کولای، په سیاست کې یې گوتې نه وه لای ډېره به ښه وای. درانه لوستونکي چې دا اثر لولي او یا یې کله هم د ایوبی صیب ژمنې لیدلې وي، هلته به ورته ښه پته لگېدلې وي چې داسې خلک هم شته چې په رڼا ورځ دې په سترگو کې درننوزي، ما زړه کې وویل، افرین په دې سپین سترگی او افرین په دې اخلاقي جرئت، هغه ته ځان داسې ښکارېده چې گنې د سیاست ستر

متخصص او د ټول افغانستان سیاست د ده پر محور راڅرخي. ما وویل، که دې ولس سیاستوال له درواغو منع کړل، نو دا به هم زموږ لپاره یو غټ بری وي، لنډه دا چې دا غونډه تر ټولو غونډو سترې کوونکې، له غرض، کینو او وسوسو څخه ډکه غونډه وه. د سه شنبې ماسختن چې د نذیر احمدزي له کوره راغلم، نو لومړی مې د همدې ورځې یادښت ولیکه او بیا د شپې تر ناوخته (درې بجو) پورې مو د همدې کتاب، متن وکوت. لږ شان خوب او سهار (۹) بجې یو ځل بیا څلي ته لارم، کارونه مې چک کړل، زه او انجنیر نصیر احمد پوپل بیا د بیرغونو د ستنو د لیدو لپاره لارو، فلزکار ژمنه وکړه چې نن ماسپښین یې د نصب کار شروع کوم، تر دې یوه



انجنیر نصیر احمد پوپل

ورځ دمخه زه، انجنیر پوپل او فلزکار، له سیدنورمحمدشاه مېنې څخه عبدالحق څلور لارې ته لارو چې هلته د بیرغونو ستنې وگورو. (انجنیر رضا) چې د بیرغونو دا ستنې یې ودرولې وې، ما لا ورځ دمخه هغه سره ملاقات کړی و او هغه هم د دې ستنو تایید کړی و. انجنیر رضا نه یوازې عبدالحق څلور لارې ډیزاین کړې، بلکې پښتونستان واپ او د ښار یو شمېر نورې څلور لارې یې هم

ډیزاین کړي، انجنیر رضا په خټه افغان هزاره دی، هغه ماته په کابل کې ښاروالۍ کې له یو شمېر متعصبینو څخه هم شکایت وکړ او ویې ویل چې قصداً نه غواړي د پښتونستان څلور لارې جوړه شي. هغه د نجات څلي په ښکلاييزه برخه کې هم د خپلې همکارۍ ډاډ راکړ او دا یې هم وویل، کوم فلزکار چې تاسو ته دا ستنې جوړوي، کار یې د ډاډ وړ دی. تر هغه وروسته کابل ولایت ته مخامخ حق مارکېټ ته لارم چې ډبرلیکونه ترې راواخلم، هغه تیار جوړ وو، (۱۴۹۰۰) افغانۍ مې ورکړې، ډبرلیکونه مې

نیمه پېړی یون / نجات ځلی (د بیا جوړونې کیسه)

ترې واخیستل ، دوه ډبرلیکونه او په اوسپنه کې یوه جوړه شوې وره لوحه .
په لاره کې په ډېر احتیاط راغلو چې ډبرې ماتې نه شي . ډبرلیکونه مې په
خپل دفتر کې غلي کېښودل ، چې څوک یې ونه گوري ، دا هغه متن دی
چې عوامو او خواصو سره پرې ډېره مشوره نه ده شوې او که دا متن یو
ځل د غرضي خلکو خولې او مشورې ته غورځېدلی وای ، نو ځلی به پر
ځای پاتې و ، پر دې به سره نه جوړېدل ، د ډبر لیک متن له اصولو سره
سم ترتیب شوی و .

په تیږه کې همغه متن چې وړاندې ورته اشاره وشوه ، حک شو ، دا یې
پبلکه ده :

دا ورځ هم بیا په منډو وړاندو تېره شوه ، ډېره سترې کوونکې ورځ ، وخت
کم او کارونه زیات .



د اسد پر (۲۵)مه، د شپې (اته) بجې یو ځل بیا د احمدزي صیب په کور

کې جرگه شو، لومړی ایوبی صیب تلاوت وکړ، بیا حاجي صیب نذیر احمدزي هرکلی ووايه، ويې ویل، نن باید د خوشالی خبرې وکړو، د وړانې خبرې پرېږدو، د څلي تاریخ مو بېرته تازه کړ، په خوشالی سره باید د افتتاح ورځ وټاکو، زه نه د مشرۍ دعوه کوم، یوازې ستاسو خدمتگار یم.

نېک محمد ولسمل صیب وویل: ((مور یو اوږد مزل لرو، په وړو وړو خبرو یې باید خدشه دار نه کړو، تره مهمه ده، تره باید ماته نه شي، که حالات ضروري وي، دلایل قوي وي او گټه یې زیاته وي، که تره ماته شي پروا نه کوي، خو که د اسد (۲۸)مه یا بله ورځ په گټه وي، تصمیم باید پرې ونیسی!))

د رحمت الله کیتوازي صیب په نامه یو شخص وویل: ((د میدیا، سیاستپوهانو او نورو ټولو پاملرنه او نظر د اسد (۲۸)مې ته دی، نو په دې ورځ یې افتتاح کول مناسب نه دي، بله ورځ که راشي ښه به شي.))

ایوبی صیب وویل: ((پرون زه د موضوع له عمقه نه وم خبر، په دې ورځ میدیا ډېره مصروفه وي، رسنیزه کول ډېر مهم دي، که چېرې بله ورځ شي، نو یوه بله ورځ به هم زموږ په افتخاراتو کې زیاته شي.))

د مشرقي شورا استازي وویل: ((له هر قوم څخه باید ټول مشران په کې گډون وکړي او که ټول رانه شي نو دا مسله یې ارزښته کېږي.))

د (سرتېر) په نامه یو ځوان وویل: د اسد (۲۸)مه د خپلواکۍ ورځ ده، د نجات څلي ورځ باید بله مهمه ورځ وټاکل شي، نه یوازې ورځ، بلکې دا چې پر هغې ورځ نور څه کېږي، پر هغو هم باید بحث وشي.

یو ځوان چې نوی دې بهیر ته داخل شوی و، وویل: ((ځانغوښتنې باید نه وي.))

نذیر احمدزي صیب وویل: ((که پر دوو ورځو یا نېټو فیصله ونه شوه،

نیمه پېړۍ یون / نجات څلی (د بیا جوړونې کیسه)

درېیمه لار هم شته، خو موږ نه غواړو، درېیمې لارې ته لاړ شو، هر څه باید په اتفاق او اتحاد وشي.))

رحمت الله کتوازي صیب وویل: ((د اسد پر (۲۸)مه که کومه پېښه وشي او خلک په وینو کې ولمبېږي، نو مسولیت به یې څوک پر غاړه اخلي؟))
نېک محمد ولسمل صیب وویل: ((که پر بله ورځ څه پېښه وشوه، مسولیت به یې څوک پر غاړه واخلي؟))

ایوبي صیب وویل: ((د تېرې غونډې لپاره مو ښه امنیتي تدابیر نیولي وو، خو دېته یې هېڅ نه شو نیولای.))

میرزکوال صیب وویل: ((معاون صیب څخه مننه! باندییره قوم هغه دی، چې په تیاره کې رڼا راوړي، که موږ خپله له یوه بحران څخه راونه وځو، نو بل ته به له بحرانه د راوتلو لاره څنګه وښیو؟))

داود شاه نیازي وویل: ((موږ چې څه دلایل لرل، اجماع مو پرې کړې وه، د جنوب ختیځ زون، توافق کړې و چې د اسد (۲۸)مه کې به جشن وي، په لارو او کوڅو کې به تګ راتګ هم مشکل وي، راتلونکې چهارشنبه که جوړه شي، ښه به شي، ځکه خو د جنوب ختیځ زون (اویاووتنو) مشرانو پرېکړه کړې وه چې پر دې ورځ دې افتتاح شي، نو زموږ خو همدا ورځ خوښه ده، ځکه په دې ورځ تیار شپږ اوه سوه تنه سپینږني راځي، څلي سره نږدې په یوه هوټل کې غونډه لرو، تر غونډې وروسته به څلي ته راشو، افتتاح به یې وکړو، خبره به خلاصه شي.)) تر دې خبرو وروسته یو نیم په کې وویل: که داسې توافق ته نه رسېږو، نو ښه داده چې رایګیري وکړو او خبره فیصله کړو، د وروستي نظروال په توګه باید ما خبره کړې وای، احمدزي صیب او نورو ماته وویل، خیر نو اوس تاسو ووايست چې څه وکړو؟

ما وویل: ((له تاسو ټولو څخه مننه چې یو ځل بیا پر دې اساسي موضوع

راتول شوی او مننه خو په دې کوم چې لس میاشتي وروسته ماته د څلي وارثین په لاس راغلل، زه ډېر خوشاله یم چې دوی مسولیت پر غاړه اخلي او د منار د بشپړېدو افتتاح کوي، ما د اسد د (۲۸)مې لپاره خپل لسگونه دلایل لرل چې اوس خبره ډېالوگ ته نه باسو، د رایگیری خبره هم ځکه نه کوو چې رایه اچونه په هغه حالت کې خلک کوي چې د ټولو خواوو تناسب په کې مراعت شوی وي، څوک د رایې حق لري او څوک یې نه لري، د دې غونډې څرنگوالی د حقيقي رایې اچونې ایجاب نه کوي نه دلته د ټول هېواد له بېلابېلو سیمو استازیتوب شته او نه هم هغه اصلي کسان چې تر دې دمه یې دا څلي رارسولی دی، نو خبره باید په اتفاق سره ترسره شي، اوس چې د جنوب ختیځ زون شورا او یو شمېر نور خلک چې نوي دې بهیر ته داخل شوي او د دې جریان تشریح او توضیح ته هم اړتیا لري، هغه غواړي کومه بله ورځ انتخاب کړي، د دې خلکو پر وروستي او نهایی هدف او مرام هم زه سل په سلو کې پوهېږم، نه غواړم، خبره کوم جنجال ته ووهي، زما هدف د څلي جوړول وو، هغه ترسره شو، که هغه کې ما صادقانه منډې وهلې وي، خدای به یې اجر راکړي، که نه نو له چا څخه د څه شي د غوښتنې اړتیا نه لرم، د څلي افتتاح اصلي موضوع نه ده، اصلي موضوع لومړی د نجات ورځ او دویم خپله څلي دی، افتتاح یې یوه ضمني او فرعي موضوع ده، اوس نو دا جرگه چې په هېڅ وجه نه د ټولو پښتنو، نه هم د ټولو سمنتونو او نه هم د ټولې پکتیا د ولسونو استازیتوب کولای شي، خو بیا هم چې د افتتاح د ورځې پر تغیر ټینګار کوي، هره ورځ چې دوی غواړي همغه دې وټاکي، لکه څنګه چې نیازي صیب وویل، د چهارشنبې ورځ هلته تیاره غونډه ده، پر همنې ورځ دې افتتاح کړي. ځکه چې د دویم ځل لپاره به ورته بیا د دې خلکو راتولول هم مشکل وي، نو ښه ده چې پر همنه ورځ یې افتتاح کړي.

نیمه پېړۍ یون / نجات ځلی (د بیا جوړونې کیسه)

د دې ډول غونډو پر هدف مور پوهېدلو، چې اکثره دا ډول غونډې د حکومت له خوا جوړېږي، د ډوډۍ او هوټل لگښت یې هم حکومت ورکوي، څه متحدالمال خبرې په کې وشي او د حکومت ځینې خبرې تائید شي او یو نیم ناخبره په کې انتقاد هم وکړي او بیا غونډه پایته ورسېږي.



د نذیر احمدزي په کور کې د جرگې یو انځور

هره ورځ د شوراگانو مشرانو ته هم سخته وي چې خلک راټول کړي او لگښت پرې وکړي، یو شمېر خلکو ته چې د غرمې ډوډۍ ورنه کړې او هم د موټر کرایه، د نږدې خپلوانو جنازې ته هم نه ځي، نو پاتې شوه ملي غونډو او جرگو ته تگ. ما ویل څه څه ته به یې په تکلیفوو چې ورځ تغیر کړو، نو پرېږده چې هر څه د دوی په خوښه تمام شي. خدای حاضر دی چې تر دې دمخه شپه چې د نذیر احمدزي په کور کې پر همدې مناسبت غونډه وه، تر هغه وروسته مې له خپل ضمیر سره مشوره وکړه او پرېکړه مې وکړه چې څه دوی وایي همغه ورسره ومنه، څرنگه چې ځان له یوه تاریخي مسولیته خلاص کړم، نو ځکه خو مې اول دوی ټولو ته نوبت ورکړ، په پای کې مې وویل، ورونو! زه دلته نه د کوم گوند، نه د کومې

شورا، نه د کوم قوم او نه د کوم سمت په استازی خبرې کوم، د یوه عادي افغان په توګه مې خپل نظر او دلایل پخوا بیان کړي وو، اوس چې تاسې خپل نظر لرئ، ورسره مخالفت نه لرم، تاسې ټول کارونه په منظم ډول جوړ کړئ، که موږ غوندې خلکو ته په کې اړتیا وه، پر موږ غږ وکړئ، څه مو چې له واکه او ځواکه پوره وي، هغه به ترسره کوو، یوازې یو وړاندیز لرم او هغه دا چې تر دې ځایه مالي حسابونه ټول پاک او شفاف دي او ټولې پیسې زما په خپل لاس تېکه دار ته وررسېدلې او لاسلیکونه مې ترې له نېټې سره سم اخیستي دي، هغه مالي راپور زه درکوم، داسې نه شي چې وروسته نور خلک دعوه وکړي او ووايي چې ما خو په کې دومره پیسې اچولې دي، هغه زما نوم څه شو او یا د هغو کسانو نومونه هېر او تېر شي چې تر دې دمه یې ځلي ته پیسې ورکړې دي. نو هغه راپور چې په هر چا لولئ، بې طرفه وي او که با طرفه، هغه باید دقیق وي، ځکه چې سبا به هغه خلک وایي چې پیسې موږ ورکړې او نومونه د نورو خلکو یادېږي، هغو ته زه مسولیت لرم چې د خپلو پیسو حساب و کتاب یې څرګند کړم. دویمه مسله داده چې دوه ځله دا ځلی له ستونزو سره مخامخ شو، یو ځل بناغلي ګلاب منگل په کې مداخله وکړه او مشکل یې حل کړ او دویم ځل شمیم کټوازي فوق العاده همکاري وکړه او یو بل ساختماني شرکت یې پیدا کړ چې پاتې کارونه یې پر مخ یوړل، نو د هغوی له تصمیم پرته که هره جرګه پرېکړه کوي، هغه به بې انصافي وي. ځکه کوم کسان چې دلته اوس پرېکړه کوي، دا د بحران په وخت کې یو هم حاضر نه وو او نه یې څه ترسره کړي، نو پر همدې خبرو مو دعا وکړه، غونډه پایته ورسېده، نذیر احمدزي صیب او نورو مننه وکړه، نیازي صیب وویل، لږ وخت راکړئ، هغه په تېر وخت کې زما د کارونو ډېره ستاینه وکړه او ډېرې تائیدي خبرې یې وکړې، خو ما ټولو ته وویل، تاسې خپلې

نیمه پېړۍ یون / نجات څلی (د بیا جوړونې کیسه)

جلسې ته دوام ورکړی، نور کارونه پسې تعقیب کړی او څه چې مو فیصله وکړه، که موږ ته د مرستې اړتیا احساسېدله، هغه به ترسره کوو. په همدې کې ما له ټولو اجازه واخیسته او د خپل کور پر لوري رهي شوم، د شپې مهال مې څلی هم وکوت او د پنجشنبې سهار یو ځل بیا څلي ته لاړم او دغه راز مې پر همدې ورځ چې د اسد (۲۶)مه نېټه وه، د ازادۍ د کلیزې د نمانځلو لپاره د پاتې کارونو د سرته رسونې په خاطر چټکې هڅې پیل کړې. د پنجشنبې ورځ ډېره مصروفه ورځ وه، د یوې غټې غونډې لپاره ترتیبات نیول چې لا ډېر کارونه یې پاتې وو، نو ژر مې یو کاري پلان جوړ کړ، دا مهال د ښاروالۍ د دولسمې ناحیې رییس (عبیدی صیب) او د حوزې د ملي امنیت امر (حاجي محمد زمان) راته زنگ وواژه چې هلته د احمد شاه بابا مېنې ولسونو د (رضا رفعت) او (بهشتي) چې د سړ کال کانکور کې اول نمره گان شوي او یو بل قاري صیب (نصیر احمد) په ویاړ غونډه جوړه کړې، که ته رانه شې، دا خلک او موږ ټول خفه کېږو، مجبور شوم، هلته لاړم، ښه لویه غونډه وه، (۱۲) بجې له هغه ځایه څلي ته لاړم، پاتې کارونه مې ورته وویل او بیا له هغه ځایه یوه بجه دفتر ته راغلم. په دفتر کې مو له انډیوالانو سره د استقلال د ورځې نمانځغونډې ته ترتیبات ونيول، څرنگه چې سړ کال په کابل او ټول افغانستان کې د خپلواکۍ جشن نمانځل کېده، نو هغه دوه درې سټېجه چې ډېر ښایسته وو او دا دوه کاله موږ د یوې شپې لپاره په (۲۵۰۰) ډالره په کرایه راوړل، سړ کال دا محدود سټیجونه مخکې تر مخکې ریزرف شوي وو، د دفتر ملگرو وویل، موږ یې تر هغه په ښه ډیزاین جوړوو، هم کم لگښته دي او هم به یې هر وخت جوړوو، خوازې مو راوغوښتلې او ماسپښین مهال پرې کار پیل شو. موږ د اسد (۲۸)مه، کال پر کال د اسد پر (۲۶)مه نمانځو او بیا یې یوه ورځ وروسته پر (۲۷)مه شپه چې سبا یې د

استقلال ورځ وي، خپروو، نو دا کار مو هم د پلان مطابق روان و. د شپې اته نیمې بجې غونډه پیل شوه، د خدای فضل و، دومره کسان راغلي وو چې د ټلوېزیون په انگر کې نه ځایېدل، غونډه په ښه ډول پیل



په ژوندون ټلوېزیون کې د خپلواکۍ ورځې د نماځې یو انځور

شوه او په ښه ډول پایته ورسېده، په غونډه کې مې یو ځل بیا د څلي د اکمال خبرې وکړې او هم مې د مرستندویانو نومونه په ترتیب سره واخیستل او ومې ویل چې له دغو کسانو پرته بل هېچا مالي مرسته نه ده کړې.

د ځلي ډبرليک او د هغه برخليک

د جمعې ورځ سهار (۸) بجې ټلوېزيون ته راغلم چې ځينې کارونه منظم کړم، جلال اباد ته مې د تگ تياری نيوه، ځکه چې د اسد له (۲۸) مې نېټې څخه د ځلي افتتاح هم وځنډېده او دلته د ازادۍ په وياړ زموږ غونډه هم پایته ورسېده، څه وخت راته سپما شو. د پنجشنبې ورځ لس بجې راته له ننگرهار څخه ځينو دوستانو زنگونه ووهل چې که موږ سره په جلال اباد کې د خپلواکۍ جشن ولمانځې ډېر خوند به وکړي، هغوی وويل، د جمعې ورځ تر دوو بجو که جلال اباد ته راشي، موږ بناړ کې گرځو، د هېواد بيرغونه راسره دي، نو ته هم موږ سره وگرځه، ما ويل ډېر کارونه دي دروبه نه رسېږم، هغوی وويل، څه يو ساعت نور هم (۴) بجې درته منتظر يو، د ټولو هيله ده، وبې ويل زموږ نور مشران خو ډارېږي، په داسې پروگرامونو کې گډون نه کوي، نو ټولو ويل، يون صيب که راشي، زموږ ستړيا به رفع شي، جشن به خوند وکړي، ما ويل زه کونښن کوم، خو وعده سل په سلو کې قطعې نه ده، هغو وويل، قطعې يې کړه. د پنجشنبې ماښام ناوخته د ننگرهار والي (گلاب منگل صيب) زنگ وواځه، اول يې د ځلي د حال او احوال پوښتنه وکړه، هغه له جنجالونو خبر وو. بيا يې وويل که جشن لپاره ننگرهار ته راشي، ډېره به ښه شي، ما وويل، دلته کارونه دي، خو کونښن کوم. د جمعې سهار (۸) بجې ټلوېزيون ته راغلم، دغه يادښت مې وليکه، اوس غواړم، په ژوندون کې د تېرې شپې د پروگرام د ايډېټ پوښتنه وکړم، بيا غواړم منار ته ډېر ليکونه يوسم، چې

تر دې دمه یې چا مخ نه دی لیدلی، د هغو تر نصب او په څلي کې که ممکن وو، دیوه بیرغ تر نصب وروسته غرمه دولس- یوه بجه دننگرهار پر لوري حرکت وکړم.

د اسد پر (۲۷)مه د جمعې مبارکه ورځ شاوخوا لس بجې مې دوه ډبرلیکونه چې مخکې مې د هغو د څرنګوالي په باب یادونه کړې وه، څلي ته یوړل، مجیب الرحمن لحاظ هم راسره و، څلي کې مې کارګرانو ته وویل چې زه اوس تیار ولاړ یم، دا ژر ولګوئ، ځکه چې مخکې تر دې چې څلي افتتاح شي، هر سړی پرې یوه تبصره کوي، ځینې به بیا وایي چې زما نوم ولې په کې نه شته، ما خو هم یوه ورځ په کې منډه ترېه کړې، ساختماني انجنیر ته مې وویل چې کله دې هم ډبر لیکونه نصب کړل، یوه پرده پرې وغورځوه چې تاسو دلته کار کوئ (تیرې فرسوی)، هر سړی به راخپري، بیا به دا ډبر لیک گوري او تاسو ته به د کار مزاحمت پېښوي او یو شمېر هغو تنګنظرانو ته به هم پلمه په لاس ورشي چې نه خپله کار کولای شي او نه هم نور زغملای شي. انجنیر نصیر احمد پوپل راته وویل چې ته بېغمه اوسه، کله چې کار خلاص شو، زه ورته یو پوښ ورکوم او د پرانیستي پر ورځ به یې ترې بېرته لرې کړو. زه بېرته ټلوېزیون ته راغلم او د جلال اباد سفر ته مې ځان تیار کړ، ډاکټر هجرت گردیوال چې د ملي تحریک غړی دی او کور یې څرخي پله سره نږدې سیمه کې دی، ماته یې لا پروډ ويلي وو چې که جلال اباد ته ځي، نو د جمعې ورځ غرمه مې د کندوز پخوانی والی (سليم خان کندوزی) او وکیل صیب (اجمل عمر) مېلمانه دي، نو تیار په دې لاره راشه، غرمه به دلته تېره کړې، بیا به ځي. دولس نیمې بجې له دفتره ووتم، ما ویل څه د څلي کار به وگورم، بیا به د بابا مېنې پرلاره څرخي پله سیمې ته ځان برابر کړم. کله چې څلي ته لاړم، نو کارېګرانو د یوه ډبر لیک د نصب کار پیل کړی و، څرنګه چې ډبرلیک په

نیمه پېړۍ یون / نجات څلی (د بیا جوړونې کیسه)

ډېر احتیاط لگول کېږي، نو وخت غواړي، نو ځکه ترې روان شوم، یوه نیمه بجه د ډاکټر هجرت ځای ته ورسېدم، ډوډۍ یې ماته معطله کړې وه، کندوزي صیب او اجمل عمر صیب سره مې څو دقیقې د مملکت پر مسایلو بحث وکړو، دې کې یې وویل، ډوډۍ تیاره ده، بله کوټه کې ډوډۍ ایښې وه، کله چې ډوډۍ ته تللو، نو په دې وخت کې د (انجنیر نصیر یما) له خوا زنگ راغی، انجنیر یما هغه څوک دی چې د دې منار د بېروني ډیزاین نقشه یې جوړه کړې وه. ماته یې وویل: ((استاد انجنیر نصیر هستم، از میدان هوایی گپ میزنم، همین حالا از ساحه کار به ما کاریگر زنگ زده بود، که دو نفر از موتر سیاه ضد مرمی تا شد، مرا تهدید هم کرد، یک سنگ (کتیبه) که نصب شده بود او را و دیگری که در زمین به دیوار تکیه شده بود، هر دویش باخود برد، نمبر تلفون خود را هم داد و گفت هر کس امد این نمبر ما است، برای ما زنگ بزند، و گفتند که ما عضو یا معاون شورای ولایتی پکتیا هستم، این منار مربوط ماست، این سنگ ما اصلاح میکنیم، و دوباره میاریم، و نام خود را صمد ځاځی معرفی کرد)) چورت مې ډېر خراب شو، ما ویل که دا مسله لکه د هغو نورو په شان یو ځل مشورې ته لاړه، نو هېڅکله به یې سم حل راونه وځي، دې وخت کې بیا غږ شو، استاده ډوډۍ تانه منتظره ده، ژر لاړم، ډوډۍ ته، خو چندان ښه راباندې ونه لگېده، ژر مې یو څو مړۍ تېرې کړې، له والي صیب او وکیل صیب څخه مې اجازه واخیسته، ورته مې وویل چې څلور بجې ننگرهار کې یوه غونډه ده، باید ځان ورسوم، دوه بجې او پنځه لس دقیقې د ډاکټر هجرت له کوره راووتم، تنگي ته دوه نیمې بجې ورسېدم، کله مې زړه غوښتل چې راځه بېرته وگرځه، بیا مې وویل، سبا خو غیر له هغې هم د اسد (۲۸)مه ده، خیر یوه ورځ به گوزاره وکړو، په همدې منځ کې مې نذیر احمدزي صیب ته زنگ وواژه، ما ویل دغسې پېښه شوې،

صمد ځاځي ډبرليکونه ځان سره وړي دي. هغه وويل، لږ صبر کوه، چې زه ورته زنگ ووهم، بېرته يې ماته زنگ ووايه چې هغه وايي مور سره مشوره نه ده شوې او په خپل سر دا تيرې راوړل شوې دي، دا نومونه مور ته د منلو وړ نه دي، دې کې پخواني شهيدان نه دي راغلي، مور به ټولو سره مشوره کوو او بيا به تصميم نيسو چې دا او که نورې تيرې ولگوو، ما ورته وويل چې د وړلو مشوره يې له چا سره کړې ده؟ ده ته دا صلاحيت چا ورکړی چې د نورو له مشورو پرته دا کار وکړي، بل ده خو په ځلي کې څه عملي ونډه هم نه ده اخيستې چې که چېرې دی نه وای، نو دا ځلی به نه و جوړ شوی، بل نور ځلي او ودانۍ چې جوړې شوې دي، هغه دې وکتل شي چې هغو کې ډبر ليکونه څه ډول ليکل کېږي، مخکې يې پر ما تور پورې کاوه چې دی په کې خپل نوم ليکي، اوس دې په کې زما نوم پيدا کړي. نذير احمدزي وويل، څه خير دی، ته لږ اوسپله کوه، زه يې انشاء الله يو دوه ساعتونو کې حلوم، کله چې نغلو ته ورسېدو، نو ساعت څه باندي درې بجې وې، موټر خراب شو، موټر مې په يوه خوندي ځای؛ د کابل طرف د نغلو ډنډ په وروستۍ برخه کې د کبانو په نوبو جوړو شويو هوټلونو کې ودروله، له سروبي څخه مستري راغی او موټر يې جوړ کړ. ما په دې منځ کې چای وڅښه، د هرات، کابل، ننگرهار او ځينو نورو ولايتونو له يو شمېر اوسېدونکو سره مې، چې همدلته دمه کېدل، سياسي بنديار وکړ، ما بنام مانځه مهال مې والي صيب گلاب منگل وليد، هغه وويل، تر لمانځه وروسته به مجلس کوو. تر لمانځه وروسته مې يو ځل بيا ورته د ځلي تېر داستان او اوس د ډبرليکونو برخليک او د افتتاح مراسم ټول تشریح کړل. هغه نذير احمدزي ته زنگ ووهه، هغه په يوه محفل کې و، خبرې ورسره ونه شوې.

د شپې زه جلال اباد کې خپل کور ته لاړم، چورت مې خټه و، شريف الله

نیمه پېړۍ یون / نجات ځلی (د بیا جوړونې کیسه)

ناصری او فریدون شېرزی ته مې وویل، بنار کې ځوانان ډلې ډلې گرځي، که خوښه مو وي، راځئ موږ به یې هم په جشن کې گډون وکړو. لومړی مستوفیت وایت ته ورسېدو، کله چې خلکو موږ ولیدلو ټول راټول شول، ویل یې یادگاري عکسونه اخلو، گڼه گوڼه چې زیاته شوه، نو یو ځوان وویل، یون صیب د هغه موټر سر ته پورته کړی چې هم خلکو ته مبارکي ورکړي او هم خبرې وکړي. دې سره پوه شوی نه يم، خلکو په دقیقه کې د موټر سر ته وخپرولم، د ملي بیرغ په رنگ، رنگ خولی یې راته په سر کړه، ملي بیرغ یې راته غاړه کې واچوه، ټول څو شېبې غلي شول ما ټولو ته د خپلواکۍ مبارکي ورکړه او بیا مې یو څو شعارونه هم ورکړل، دوی ټولو بدرگه کول، شپېلي، چکچکې او گرم احساسات څرگندېدل، کله چې

په جلال آباد کې د خپلواکۍ ورځې د جشن یو انځور



زما شعارونه خلاص شول، نو دې کې د موسیقۍ یو درز شو، ځوانانو په اتڼ او گډا شروع وکړه، واړه او ځوانان له مخې لگیا وو، چا مخونه د ملي بیرغ په شان درې رنگه رنگ کړي وو، چا درې رنگه جامې اغوستې وې، څرنگه چې دا مهال جلال اباد کې ډېره گرمي وه، نو له ټولو خولې روانې وې، د هر ځوان مخ او بدن له درې رنگه رنگونو ډک و، عیناً لکه په هند

کې چې د رنگونو (هولي) مېله وي. ټول جلال اباد رنگین وو، کله چې موسیقي لږ ارامه شوه، یو دم یو ځوان غږ کړ، ژوندی دې وي یون صیب چې په دې توره شپه کې له مور سره جشن نمانځي، ټولو بدرگه کړ، بل وویل، مرگ دې وي په معلم عطا، مرگ دې وي په دوستم، ټولو ورسره دا شعارونه بدرگه کول. دې وخت کې مې یو چاته وویل چې د اشخاصو ضد شعارونه مه ورکوئ، نن یوه ملي ورځ ده، د خپلواکۍ شعارونه ورکړئ. بیا نور دا شعارونه غلي شول، د بنار درېو نورو واټونو ته لاړم، هر ځای کې د خلکو همدومره مینه او هرکلی و، د خلکو مینې زما هغه ستړیا تر ډېره حده وایسته چې د نجات منار د بیا جوړونې په برخه کې د یو شمېر تنگنظرو اشخاصو له خوا راته رامنځته شوې وه. د شپې ۱۲ بجې کور ته لاړم.

سهار اته بجې بیا د ولایت مقام ته ورغلم، مېلمانه هم راروان وو، والي صیب (محمد گلاب منگل) یو ځل بیا نذیر احمدزي ته زنگ وواوه، ټلېفون یې رخ شو، د مشکل د حل په باب یې ورسره خبرې وکړې، هغه ورته ډاډ ورکړ، بیا ما منگل صیب ته وویل چې ته خپله کابل ته لاړ نه شې او ټول راتول نه کړې دا په یو او دوه ټلېفونونو مشکل نه حلېږي. والي صیب په دې قانع شو چې کابل کې به د یکشنبې پر ماښام یوه جسه ونیسو، والي صیب وویل، د دې ځای تر جشن وروسته، هلته په غازي امان الله خان لوبغالي کې په همدې مناسبت د کرکټ لوبې دي، هغه به هم مور سره په گډه وگورې. جلال اباد کې جشن په ښه شور او ځوږ سره تېر شو، بیا غازي امان الله خان لوبغالي ته لاړو. هغه هم ښه خوندور پروگرام و، د نعمان والي عبدالجبار نعیمی صیب هم حضور درلود. (زهیر صیب) چې دا څو کاله په ننگرهار کې د ملي جشنونو په جوړېدنه کې کارنده ونډه لري، راته وویل چې نن شپه زموږ لوی تفریحي پروگرام دی،

نیمه پېړۍ یون / نجات خلی (د بیا جوړونې کیسه)

ضرور پاتې شه، مور ډېر خوشالېږو، پاتې شوم، د شپې جشن ته لاړو، په زرگونو ځوانان او له کوزې پښتونخواه څخه مشهور هنرمندان ورته راغلي وو، ملي ترانې وویل شوې، ډرامې اجرا شوې، د مدني ټولنو استازي (قرار عزیزی صیب) څو تنو مشرانو ته مدالونه هم ورکړل، زه یې هم یاد کړم، دوی دې خدای بناد کړي، سهار اته بجې له کابل د جلال اباد پر لوري راغلم، یوولس نیمې بجې راورسېدم، لږ استراحت مې وکړ، څلور بجې ټلوېزیون ته لاړم، د پکتیا د یو شمېر قومي شوراگانو استازي او څو تنه مخور شخصیتونه راغلي وو، هم یې د خلی په باب بحث وکړ او هم یې د ډبرلیک موضوع یاده کړه. د ډبرلیک موضوع کې دوی هم څو نظرونه لرل، چا وویل نومونه دې ولیکل شي، چا وویل، نه دې لیکل کېږي.

په ژوندون ټلوېزیون کې د پکتیا له مخورو سره د ناستې یو انځور



معمولاً هغه کسان د نورو د نومونو د لیکلو مخالف وو چې پیسې یې نه وې ورکړې. د دې داستان لیکل ځکه ضروري دي چې هره هغه موضوع چې یو طرف په کې زیانمن شوی وي او اکثریت ته په کې زیان نه وي

اووښتی، نو که دا وخت کې مسله مشورې او رایې اچونې ته واچول شي، د اکثریت نظر اتومات تایدېږي. هغه کسان چې مادي او معنوي قرباني یې ورکړې وي، که هغوی حق په جانب هم وي، هغه نور هم تواني کېږي. اصولي صیب چې دا څه موده بهر کې و او ما ورسره له جلال اباده په (وتس اپ) خبرې کولې، راته وویل چې یکشنبې مازیگر رارسېږم، اول ستا دفتر ته او بیا د غونډې ځای ته ځو.

اصولي صیب شپږ بجې زموږ دفتر ته راوړسېده، د پکتیا له مخورو څخه مې خدای پاماني واخیسته، ما او اصولي صیب مجلس وکړ، ټول جریان مې ورته تېر کړ او بیا له ژوندون څخه د څلي پر لوري لاړو، هغه مو وکوت، دی هم ډېر خوشاله شو او بیا د والي صیب گلاب منگل کور ته ورسېدو.

درنه جرگه او ترخې خبرې

د زمري پر (۲۹)مه د یکشنبې ورځ د شپې اته بجې به وې چې زه او اصولي صیب د گلاب منگل کور ته ورسېدو، حاجي خان محمد باز منگل چې

(لس زره ډالر) یې دې ځلي سره مرسته کړې وه، هغه او څو تنه نور سپین ریري هم راغلي وو. گلاب منگل، نذیر احمدزي او نورو ته مې لا مخکې تر مخکې دا ویلي وو چې دې غونډې ته باید اکثره مالي مرستندویان او د متعرضینو په استازۍ دوه درې تنه راشي چې یو بل ته د مرستندویانو د نوملیکنې یا نه لیکنې په باب قناعت ورکړي، که دوی یو بل سره موافقې ته ورسېدل، نو زموږ هېڅ اعتراض نه شته او که بیا هم هره شورا خپل لس پنځه لس تنه غړي خپلې دې غونډې ته راوړي او هر یو بیا په خبرو کې ځان ته د مساوي وخت حق غواړي، دا خو نو بیا د هغو کسانو په حق کې ظلم کېږي چې اصلي لگښت یې ورکړی او هغه کسان چې د نورو حق سلبوي، دا خو نو بیا کوم اخلاقي ارزښتونه نه دي. څو شپې ناست وو چې ضیاء الحق امرخېل صیب راغی ورپسې غلام محمد کاموال چې دواړو په ځلي کې یو (یو نیم زر) او بل (زر) ډالره مرسته کړې، یوازې یوازې راغلل. ما احمدزي صیب ته ویلي وو چې د متعرضینو په استازۍ دې صمد ځای، داود شاه نیازی او یو تن بل څوک راشي، هغه کسان چې د خپلو ټولنو استازولي وکړای شي له یوې شورا دې گڼ شمېر کسان نه راځي، خو کله چې احمدزي صیب راغی، هغه سره صمد ځای،

نیازی صیب، ایوبی صیب او نهه لس تنه هغه نور ځوانان هم راغلل چې دا څو ورځې یې پر همدې مسله مور سره ناندري وهلې وې او غوښتل یې چې یوازې د دوی خبرې باید تائید شي. ما چې دا ډله وکتله، بېرته هغه زور داستان را په زړه شو. حاجي صیب عبدالباري منگل سره هم څو تنه وو، زړه کې مې وویل، له دې جرگې څخه حتمي د خفگان بوی راځي.

لومړی امرخېل صیب د قران کریم یو څو ایتونه تلاوت کړل، بیا احمدزي صیب خبرې پیل کړې، د څلي په باب یې یو ځل بیا تېر داستان په داسې



الحاج محمد نذیر احمدزی

شکل بیان کړ، لکه څوک چې د بل چا د شولو نهال گزو گام کړي، له ډېرو شیانو څخه په مجلس کې د ځینو اشخاصو د نزاکت په وجه سرسري تېر شو، نوې خبره په کې دا وه چې (زرمتي صیب) پنځه کاله مخکې د دې څلي امر اخیستی و، کار یې شروع

کړی و، بېلابېلو خلکو په کې منډې تررې کړې وې، هېچا صرفه نه ده کړې، هر چا زیار ایستلای. د احمدزي صیب له خبرو داسې ښکارېده چې په دې ناستو کسانو کې هېچا هم خپلې ژمنې نه دي ماتې کړې او هر چا منډه ترره کړې. بیا یې وویل د سقاو د زوی تر مړي وروسته بیا د زون شورا فیصله وکړه چې څلی باید جوړ شي او د پښتنو اتفاق پرې راشي. بیا یې د څلي لپاره غونډې تشریح کړې، د هغو ټولو بیان یې وکړ چې ما یې مخکې پر څرنګوالي بحث کړی دی.

ما چې کله د احمدزي صیب مکملې خبرې واورېدې نو مجبور شوم وخت واخلم او موضوع یو څه په تفصیل سره تشریح کړم. دلته یې له ځینو تکراري برخو تېرېږم، خو ومې ویل چې د څلي اصلي وارثان یا

نیمه پېړۍ یون / نجات څلی (د بیا جوړونې کیسه)

مدعیان د څلي د ډبرې تر ایښودو وروسته بیا تر شپږو او ځینې یې تر (۹) میاشتو وروسته راڅرگند شول. ما چې کوم کارونه کړي، د قرارداد په شمول یا تحميلي وو، یا د ملي احساس له مخې او یا هم د وخت ضرورت له مخې او په دې کې له ټولو هغو کسانو سره چې پیدا کېدل یې شوني وو، مشوره شوې، یوازینی کار چې له ډېرو خلکو سره مشوره په کې نه ده

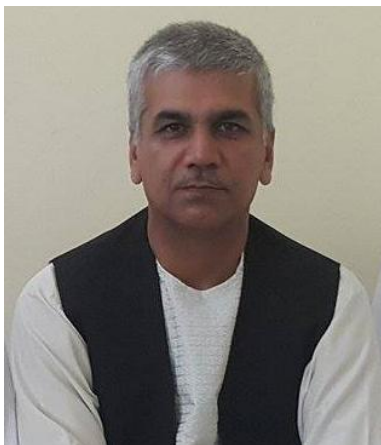

شوې، هغه د ډبرليک موضوع وه، دا مسله ما اصولو ته پرېښوده، ځکه چې دې کې د مشورې له لارې توافق ممکن نه و، نه یوازې دا بلکه د څلي رنگ، د ډبرو انتخاب او نور که دا ټول یو ځل مشورې ته اچول شوي وای او بیا مو د ذوقونو، فکرونو او سلیقو اختلافات هم په کې پام کې نیولي وای او

بیا مو ټولو مطرحو شوراگانو سره دا خبرې مطرح کړې وای، نو کلونه کلونه وخت ته اړتیا وه او بیا به هم توافق نه و ترلاسه شوی، د یوه اتفاق لپاره به نورې بې اتفاقی رامنځته شوې وای، نو ځکه ممکنه نه وه چې ټول کارونه دې د ازادې او هر اړخیزې مشورې له لارې ترسره شي. د ډبرليک موضوع هم همدا سې ده. دا دوه برخې لري، یوه تاریخي برخه ده چې هغه نه زه، نه د قوم سپین ږيري، نه شورا او نه بل څوک حق لري چې په هغې کې بدلون راولي. ډبرليک پخوا یوازې (دري) متن درلود، داود جنبش پښتو ته هم ترجمه کړ، دویمه برخه یې د بیا جوړونې، مننې او کوروداني وه. دا مو د اصولو له مخې عیاره کړې، دې ډول ته ورته ودانۍ وگورئ، هلته چې له کومو اصولو څخه کار اخیستل شوی، دلته

هم هماغه اصول کارېدلي، که موږ غواړو چې ټولنه د اصولو خواته بوځو، نو باید چې اصول پر ځان عملي کړو. که مننه ونه کړو، سبا نورو دې ډول کارونو کې له موږ سره څوک مرسته نه کوي، سبا بیا هر څوک توره سره کوي چې دا څلی ما جوړ کړی، پرېږده چې مالي مرستندویان یې معلوم وي او د مرستې او مننې دا کلتور باید عام شي. دا طبیعي خبره ده چې مرستې کمو خلکو ورکړي، که د هغو نومونه ذکر شي او نور چې اکثریت دي، مالي مرسته یې نه ده کړې، هغوی دې سره عکس العمل نسيي او بله خبره دا ده چې دا ډول خلک د مالي مرستندویانو په توګه یاد شوي، نه د معنوي خدمتګارانو په توګه. تر کومه ځایه چې ما پورې یې اړه لرله، ما د خپل نوم له لیکنې څخه په دې خاطر ډډه وکړه چې تنګنظرانو ته پلمه په لاس ورته شي او د نورو د نومونو د مخنیوي سبب نه شي. یانې موږ کې تنګنظري دومره عامه ده چې یو څوک یو چا سره مرسته کوي، هغه ترې



احمد گل توتاخېل

مننه کوي او درېیم کس وايي چې ته څه حق لرې چې له هغه څخه مننه کوي؟ زه په دې کې موافق نه يم! د دې ډبرليک پر ټولو خواوو مې هر اړخیزه رڼا واچوله او دا مې ورته وویل چې صمد ځاځی تللی، په تور موټر کې او ډبرليک یې رابښته کړی او ځان سره یې وړی دی. دا د دې پیغام ورکوي، چې

څلی مصون نه دی، سبا به یو بل څوک ورځي، د هغه به د بربښنا ګروپ خوښ نه وي، یوه ډبره به یې خوښه نه وي، هغه به هم د خپل ذوق مطابق هغه راباسي او ځان سره به یې وړي. ګڼ شمېر دلایل مې نور هم

نیمه پېړۍ یون / نجات ځلی (د بیا جوړونې کیسه)

وویل چې د لیکنې د زیات اوږدوالي له امله ورڅخه تېرېږم. پر دې هم رڼا واچوله چې په مننه کې ولې لوی کندهار، لوی ننگرهار، شمال او مرکز په ترتیب سره راغلي او د لویې پکتیا ټول ولسونه مو ولې د کوربنو او مندویانو په توګه راوړي دي. دا خبره خپل حکمت او خپل منطق لري. دا مهال ضیاء الحق امرخېل اجازه واخیسته، که څه هم ټول مجلس ورته وویل چې کېنه، خو هغه وویل، زه کار لرم، خو هیله مې ده چې په وړو وړو خبرو پسې ونه ګرځوو.

دې پسې احمد گل توتاخېل خبرې وکړې، ویې ویل چې په مجلس کې باید توند الفاظ ونه کارول شي، زه د توتاخېلو د شورا په استازۍ وایم چې که چېرې نومونه راځي بیا چې د (انجنیر دلاور توتاخېل) نوم یې په سر کې رانه شي، نو بیا دې د هېچا هم نه راځي، نقشه هغه جوړه کړې او تر ټولو زیاته قرباني یې ورکړې، احمد گل توتاخېل یو ځل بیا د قرارداد مسله یاده کړه چې مور خبر نه شو چې څنګه وشو، د هغه لکه چې زما داستان له یاده وتی و چې ما د دې جبري قرارداد تفصیل ورته خو ځله بیان کړی و. دې پسې صمد ځاځي نوبت واخیست، هغه تر نوبت مخکې هم څو ځله لنډې لنډې خبرې وکړې او غوښتل یې زما خبرو کې هم مداخله وکړي، خو ټولو ورته وویل چې خپل نوبت کې دې خبرې وکړه. صمد ځاځي وویل: زه د نومونو مخالف یم، زه د یون د خبرو مخالف یم، یون ټول عمر قومونه په جنگ اچولي دي، شیطاني یې کړې، اوس هم شیطاني کوي، دا اوسنی غونډه یې هم یوه شیطاني غونډه ده، د شیطانت لپاره یې رابللي ده، دی په قومونو کې نفاق اچوي، دی څه کاره دی چې راځي د ځلي په کار کې مداخله کوي، ځلی زموږ دی، دی هېڅ حق نه لري چې راشي او موږ کې نفاق واچوي، زه پوهېږم ځلی، د هېچا نومونه په کې نه پرېږدم، دلته خلکو شهیدان ورکړي، هغه به پر ځای پاتې وي،

اوس به د یو څو تنو نومونه په کې راځي، زه درته وایم چې دې کې پیسې پټې شوي، ما ټول حساب نیولی، دا به زه نیسم، غلاوې دوی کوي، تورونه



صمد ځاڅي

پر نورو پورې کوي، زه له اوله د دې قرارداد مخالف وم، دا دوی له ځانه کړی، دا شیطان دی، بې غیر له شیطانته یې بل کار نه شته، اوس زموږ د لویې پکتیا په قومونو کې تفرقه اچوي، څه وروره خپل کار دې کوه، ته څوک یې چې راځي او دې کار کې مداخله کوي؟ صمد ځاڅي دا خبره هم یاده کړه هر څوک چې خپلې

پیسې غواړي زه به یې بېرته خپلې پیسې ورکړم، خو څلي کې یې نومونه نه پرېږدم. دا مهال که هر څومره خلکو ورته وویل چې کپنه غلی شه، شخصي حریم ته مه داخلېږه، ډېر تېز مه ځه، حق نه لرې، په دې هوجره کې څوک توهین کړې، خو هغه داسې تېز روان و چې د هېچا خبره یې نه اورېدله، ډېرې نورې توندې خبرې یې هم حواله کړې چې د ځینو پر لیکلو یې انسان څه چې کاغذ هم شرمېږي، مجلس ډېر بې خونده او پیکه شو، ما ورته هېڅ ونه ویل، یوازې په قلم مې د ده د مبارکې خولې خبرې لیکلې. هغه ډېر احساساتي و، لاسونه یې خوځول، خپل حواس او خوله یې نه شوه کنټرولولای، څه یې چې په خوله راتلل، هغه یې ټول ویل، کله چې جرگې دی له توندو خبرو منع کاوه، ما ورته وویل، دی خپلو خبرو ته پرېږدئ چې اصلي جوهر یې معلوم شي، که تاسې د ده خبرې بندې کړئ، نو اصلي ماهیت یې پټ پاتې کېږي.

ده پسې میرزکوال صیب یو ځل بیا د تېرو ورځو په شان نوبت واخیست

نیمه پېړۍ یون / نجات ځلی (د بیا جوړونې کیسه)

او ویې ویل چې زه له یون څخه ډېره مننه کوم، ده ډېر زحمت گاللی، خو راځئ چې اوس دا جنجال حل کړو، د نومونو له لیکلو څخه به تېر شو چې اختلاف ترې پیدا کېږي، نه به یې لیکو، پر خپل وخت به غونډه ونیسو، پر همدې به اتفاق وکړو. د میرزکوال صیب خبرې تفصیلي وې، خو لنډ نچور، محتوا او ماهیت یې همدا وو.



غلام محمد کامه وال

غلام محمد کاموال صیب وویل: راځئ چې ټول د اتفاق او اتحاد خبرې وکړو، د بنمن راکې خپلونه جوړ کړي او نور مو هم سره پاشي او دلته مور په وړو خبرو نښتي یو. د کاموال صیب د خبرو محتوا داوه چې د صمد

ځاځي له خبرو سره جوړ نه و، خو خبره یې په ادبي او مرموز ډول کوله. دا وخت ډوډۍ تیاره شوه، کوربه غږ کړ، ډوډۍ ته راځئ، ما دا مهال پرېکړه کړې وه چې زه ځم خو بیا مې وویل، د پښتانه له کوره د ډوډۍ پر



عبدالستار میرزکوال

مهال تلل د کنځلو په مانا دي، همدومره کنځلې بس دي چې ما وخورلې، نو ولې یې زه په بله مانا بل چاته وکړم. گلاب منگل ډېر لگښت کړی و، د دې جرگې د ځینو غړو د الفاظو په تناسب د ډوډۍ قیمت ډېر لوړ و. ما یو دوه مړۍ تېرې کړې، خو لکه سنگتیا چې سړی تېروي، هېڅ فکر مې نه کاوه چې د جرگو او مرکو په کور کې د پښتنو د نرخ پر دسترخوان دې دا څه

واورم، ځان مې ډېر ټینګ کړ، تر یو سخت عاطفي فشار لاندې وم، د خوشال او پیر روښان کیسې رایادې شوې: زه یې چالره وهم، قدر یې چا زده، په اور وسوه دغه توري قلمونه. څو ځله مې د سترگو کونجونو ته اوبښکې راوړسېدې، ځان مې ټینګ کړ، خو د خبرو مجال نه و.



حاجي خان محمد باز منگل

تر ډوډۍ وروسته کله چې بېرته مجلس راټول شو، ما ټولو ته وویل، که له ما څخه څوک خفه شوي او یا هم د مجلس بې نزاکتي شوې وي، زه له ټولو څخه بښنه غواړم، نور زه ستاسو ټولو په اجازه رخصت اخلم، تاسو خپله فیصله وکړئ، که بیا هم موږ غوندې خلکو ته په کې څه ضرورت و، احوال راکړئ، زه جگ شوم، خو حاجي خان

محمد باز منگل، حاجي عبدالباري منگل او څو تنو نورو ټینګ ونيولم، ویل یې هېڅ امکان نه لري چې لاړ شي. څو چې دا جرگه پایته نه وي رسېدلې، ته نه شي تللای، په ډېر زور یې کېنولم. دا مهال حاجي صیب خان محمد باز منگل وویل: اول خو زه دا خبره کوم چې دا د چا د توهین او تحقیر ځای نه دی، نن چې دلته د یون صیب کوم توهین او سپکاوی وشو، دا د ده توهین نه دی، دا د ټولو پکتیاوالو توهین دی، که چېرې دا افتخارات د ټولو وي، نو بیا خو ټولو ته حق ورکړئ او که بیا یوازې د پکتیاوالو وي، نو بیا مو څه کول چې له نورو قومونو او ولایتونو څخه مو دې ځلي ته خلک راغوښتل او جرگې مو ورسره کولې، سمه ده یون صیب د لغمان دی، خو ده خو د ټولو پښتنو غم پر سر اخیستی، د دې پر ځای چې مننه ترې وشي، اضافي تحقیرېږي او توهنېږي. زه له

نیمه پېړۍ یون / نجات ځلی (د بیا جوړونې کیسه)

صمد ځاځي څخه جدي خفه شوم، باید رسماً له یون صیب څخه بښنه وغواړي، ما ویل حاجي صیب بښني ته هېڅ اړتیا نه شته، څومره چې دا مسله شاربو لاسې خرابېږي، تاسې مشکل حل کړئ، بښني څه کوی، تر دې ما ته سختې کنځلې شوې دي، اوس ځلی تکمیل کړئ! صمد ځاځي لا هم لاسونه خوځول او گواښنه یې کوله او تا فکر کاوه چې دا ټول بهیر له پيله تر پایه د ده په مټ رارسېدلی، بیا یې هم وویل: زه داسې خلکو سره جرگې ته چېرته کېنم، دا خو تاسو راوستم، ده مخکې د ټلېفون خبره یاده کړه، دی خو څه جبرائیل امین نه و چې ما به یې ټلېفون ځوابوه. څومره چې دې د هغه یادونه کوله، هغه نور هم گرمېده.

دا مهال عبدالرشید ایوبي صیب د خبرو نوبت واخیست، ویې ویل چې د



عبدالرشید ایوبي

ځلي د تاریخ په باب خو معاون صیب (نذیر احمدزي) رڼا واچوله، یون صیب هم خبرې وکړې، زه یې تائیدوم. زه خپله له پيله تر پایه د ځلي په کار کې شریک وم، ان د سکرتریت چارې مې هم پر مخ وړلې، تلاوت مې هم کاوه، زه په پیل کې په دې نظر وم چې نومونه

دې ولیکل شي، چې خلک تشویق شي، خو اوس په دې نظر یم چې که ونه لیکل شي، ښه به وي، ایوبي صیب څو نورې خبرې هم وکړې، خو لنډیز یې همدا و، سره له دې چې ایوبي صیب ته مې ماسپښین مهال زنگ وهلی و، چې په ډبرلیک کې ستاسو نومونه راغلي دي، خو یو شمېر خلک یې مخالف دي، ما ستاسو د نومونو د حفاظت په خاطر خپل نوم ایستلی دی، اوس باید تاسې د خپلو نومونو دفاع په خپله وکړئ.

که غواړئ اینده کې نور داسې کارونه ترسره کړئ، نو د خلکو د هڅونې لپاره دا کار ضروري دی، زموږ په یوه مننه هېڅ نه کمېږي، خو مقابل کې هغوی هغومره مرسته کړې ده. که د منفي بافاتو کلتور همداسې حاکم پاتې شي، نو ټول عمر به زموږ استعدادونه د دوی د تنگنظرۍ ښکار گرځي. دا چې دوی ټول په گډه او یو ځای له احمدزي سره غوندې ته راغلل، نو غالباً چې دوی په خپل منځ کې دې توافق ته رسېدلي وو چې که خپل منځ کې هر ډول اختلاف لرو، خو (یون) ته مو باید موقف یو وي. دا یو گمان دی، خدای دې وکړې چې حقیقت ونه لري. دا گمان مې ځکه یاد کړ چې دا هماغه ډله خلک وو چې د ځلي کار یې پیل کړ، نور یې بیا ځانونه پټ کړل، کله چې ټول کارونه ماته پاتې شول او بیا کارونه بشپړتیا ته ورسېدل، نو دا ډله یو ځل بیا له سره رامنظمه شوه، دوی فکر کاوه که دا کار همداسې په چټکۍ پر مخ لاړ او زموږ له مداخلې پرته ترسره شي، نو اینده تاریخ کې خو موږ ته هېڅ نه پاتې کېږي، د دوی په



حاجي داود شاه نيازی

فکر دا ټول کرېډېټ یون ته ځي، نو ځکه خو له بیا راپیدا کېدو سره سم یې له توطیو پرته بل هېڅ کار نه و. جرگې وې، مرکې وې او لانجې وې، همدا مهال چې لانجې هم روانې وې، یوه هم یوه ورځ د ځلي د جوړښت په باب څه نه ویل چې کوم کار یې کوم ځای ته ورسېده، جنجال یې یوازې دې باندې و چې څه وخت یې افتتاح کړو او څنگه یې افتتاح کړو.

دې پسې داود شاه نيازي (د جنوب ختيځ زون د شورا رييس) نوبت

نیمه پېړۍ یون / نجات ځلی (د بیا جوړونې کیسه)

واخیست، هغه په پیل کې وویل، صمد ځای توهین وکړ، دی باید یو پسه د ناغې په توګه جرګې ته راوړي، یون صیب د ټولو پښتنو مشر دی، زموږ افتخار دی، پاتې شوه د نومونو لیکنه، موږ یې له اولې ورځې څخه هم مخالف وو او اوس یې هم مخالف یو، پر دې مو توافق نه دی کړی، نو ځکه موږ ډېرې راوړې، نیازی صیب دا واضح نه کړه چې د چا او چا تر منځ توافق نه دی شوی، هغوی چې پیسې ورکوي او هغوی چې نه یې ورکوي. توافق خو له یوې مقابلې خوا سره کېږي، هغوی چې پیسې یې نه دي ورکړې، که هغوی خپل منځ کې توافق وکړي، که ونه کړي، څه مانا لري؟ تاسو خو له هغه چا سره توافق نه دی کړی چې پیسې یې ورکړي او دغه اشخاص چې له نوملیکنې سره مخالفت کوي، یو هم پیسې نه دي ورکړي.

ورپسې جنرال ایوب منگل خبرې وکړې، ویې ویل چې یون صیب هغو خلکو (شمالتلوالې) سره خپل خط معلوم کړی، موږ باید دی کمزوری نه کړو، یوازې یې پرې نه ږدو، دا خو نو چې موږ ده سره داسې چلند کوو، نو دا به اخر څنګه شي؟



د ولسي جرګې غړی کمال ناصر اصولي

اصولي صیب وویل: څوک به نه خفه کېږي، ځای وروڼه او مشران که دلته څوک ناست وي، هغه دې نه خفه کېږي، زه واقعیتونه وایم، له (۱۳۹۰) کال راهیسې موږ دې مسلې پسې ګرځو، تر وزیره لارو، څه مو وکړل؟ څه مو ترلاسه کړل؟

نو همدغه سړی (یون) و چې دا کار یې درته منظم کړ او تردې ځایه یې راوړسوه، اوس د دې مستحق دی چې توهین شي؟ صمد حاجي باید ناغه

ورکړې، ده ټوله جرگه توهین کړې، زه خو ځله صمد حاجي پسې ورغلم چې دې ځلي ته پیسې ورکړه، ده وویل پنځه زره ډالر ورسره دي او یو نیم لک افغانی نورې هم لرم، خو چې دا ټپکه دار وي، زه دا پیسې نه ورکوم، بیا مې گل پاچا مجیدي ته وویل، هغه هم وویل چې دا ټپکه دار وي، مور پیسې نه ورکوو، دا چې صمد ځاځی له هغه سره په څه شي وران و، هغه هم ځاځی دی، دی هم دی، هغه نو مور نه پوهېږو، دې وخت کې یو دم صمد ځاځی وویل، ته هم داسې دروغ وایې او یون هم داسې دروغ، هغه ته مې چې څه وویل، تاته یې هم وایم، دې وخت کې هلته مخامخ د ځاځیو یو سپین ږیری ناست و، له قهره همداسې شپېده، اصولي صیب ته یې وویل: ((ته هم غلې کې ورسره شریک یې)) هغه ورته وویل: ((چا سره؟)) سپین ږيري ورته وویل: ((ټپکه دار او ین (یون) سره (زه یې وروښودلم)، تاسې درېواړه په غلې کې شریک یې)) ما چې دا حال وکوت، د هغه متل له عملي بڼې سره مخامخ شم، چې پښتنو کې عام دی. ما د غلام مخنیوي په خاطر دا دومره سختې تېرې کړې، اخر یې پر ما هم په عام مجلس کې کې داسې تور پورې کړ، نو که یو سړی په داسې یو حالت کې واقع شي، د هغه رواني حالت به څنگه وي؟ پر خپلو پښتنو او هغه هم د هغو خلکو پر حال مې ډېر افسوس راغی چې جرگه او مرکه کې کېني، د لویې پکتیا پر عظمت مې هم زړه وسوځېده، خدای دې وکړي چې نورې جرگې داسې ترڅې نه وي. دا مهال اصولي صیب وویل: هر چا چې ډېره له ځلي کښته کړې وي، دا دې معلوم شي، دا د ځلي حریم ته سپکاوی دی. صمد ځاځی وویل، ما کښته کړې، نیازی وویل، ما کښته کړې، څه کولای شي، اصولي صیب وویل، سبا باید بېرته په خپل ځای کې وي، صمد ځاځی ورته وویل، هېڅوک یې نه شي پورته کولای، ځی لاس مو خلاص، اصولي صیب وویل، زه سبا درځم، ته راشه چې زه

نیمه پېړۍ یون / نجات څلی (د بیا جوړونې کیسه)

څه کوم، داود شاه نیازی هم وربرگ شو، خلک تر منځه شول، خبره له لاس اچولو راوگرځېده، دې منځ کې ځینو کسانو د څلي د لومړني ډبرليک پر متن هم اعتراض درلود، ویل یې دا توند دی، دا باید بدل شي، زموږ کورونه چې شاه شهید کې چور شول، همدا وجه وه چې دې خلکو (شمالتلوالې) سره موږ پخوا مقابله کړې وه، ځینو ویل، لږ ښې خوږې خبرې په کې ځای کړې، دا خو نو سقاو دی که څه بلا دی، هغه یې یاد کړی. دا ډول خلک چې د څلي له پخواني ډبرليکه اصلاً هېڅ خبر نه وو، داسې فکر یې کاوه چې دا هم ما (یون) جوړ کړی، دا یې هم ویل چې ولې یې نادر خان ته (نابغه) ویلی، دې باندې بیا د کندهار خلک خفه کېږي، داسې دلایل یې ویل چې تا به ویل په عمر کې د دې څلي پر تېر تاریخ نه دی ورتېر شوی، ځینو ویل یوازې ولیکئ، نجات څلی، دې تاریخ ماریخ څخه یې بېخي تېر شی!

بیا گلاب منگل خبرې وکړې، هغه وویل: زه خو په لومړي گام کې د خپل ځان له طرفه له یون صیب څخه معذرت غواړم، صمد ځاځی زما خپلوان

او د کلونو انډیوال دی، خو دا کار چې دلته وشو، دا مناسب نه و، اوس خو خپل منځ کې یو، یون صیب او کاموال صیب د پکتیا نه دي، نور ټول پکتیاوال یو، رښتیا به سره وایو، څو کاله موږ دې کار پسې گرځېدلو، کومې نتیجې ته ورسېدلو؟ جرگې مو څومره ډېرې وکړې، د احمدزي صیب په کور کې پنځه شپږ جرگې وشوې، نتیجه



محمد گلاب منگل

یې څه شوه؟ ایوبی صیب وایي، ما سکرتریت وکړ او تلاوت، وروسته بیا څه وشول؟ هېڅ، یو جرگې دي، یو کار دی، جرگې خبرې دي او کار عمل دی، زه درته رښتیا وایم، که یون صیب نه وای، په پنځه کلونو کې مو هم دا څلی نه شو جوړولای، تاسو ټول پکتیاوال یاست، زه هم د پکتیا یم، تاسې رښتیا ووايي چې تاسې کوم یو ما پسې راغلي یاست چې دې څلي کې کمک وکړه، یو راغلي یاست؟ نه، خو دی څو څو واره ما پسې راغلی دی، داسې هر چا پسې، د خلکو زنه یې نیولې، زاری یې ورته کړي، پیسې یې ترې اخیستي، هغه هم په داسې حالت کې چې پیسې هم په ډېرې سختۍ پیدا کېږي، مه کوئ په لحاظ د خدای، کله چې ټپکه دار دا څلی ړنگوه، تاسې کې څوک وو چې ورته ویلي یې وای راشه پیسې زه درکوم، قرارداد راسره وکړه، کله چې دی ما پسې راغی او ما ورته یو څه امکانات برابر کړل او تر هغه وروسته بیا ده ورسره قرارداد وکړ، نو دې کې د ده څه گناه ده؟ افسوس چې مور ستراتیژیک فکر نه لرو، نور خلک بیا ستراتیژیک فکر کوي، خو مور کې چې یو څوک پیدا شي چې ډېر لري فکر کوي، هغه ته بیا دغسې ستونزې جوړوو. که د اصولو، دود، عرف او قواعدو خبره شي، نو د مالي مرستندویانو نومونه هر چېرته لیکل کېږي، سرک، کتاب، دا کوم عیب نه دی، سبا ته به خلک وایي چې زموږ پیسې یې څه کړې، دی خو به ورته یو ځواب ووايي، نور خلک چې بیا د دروغو وعدې کوي، هغه به ځنګه سپینوي؟ د ټولو اصولو مطابق دا د مرستندویانو حق دی، خو ځرنګه چې اوس دې څلي کې ما خپله هم پیسې ورکړې دي، نو د خپل نامه په خاطر زه وایم چې نومونه دې نه په کې لیکل کېږي. گلاب منگل نورې خبرې هم وکړې. حاجي خان محمد باز منگل وویل چې زه هم یون صیب کمک ته هڅولی یم. که د ده هڅونه نه وای، زه هغې غوندې ته نه ورتلم، دې وخت کې ما په زوره

نیمه پېړۍ یون / نجات څلی (د بیا جوړونې کیسه)

وخت واخیست، ما وویل: له ټولو څخه مننه، که څوک خفه شوي وي، له هغو ټولو څخه بښنه. د دې څلي موضوع خو حل شوه، ما ویل د دې په خاطر چې ځینې خلک د ډېر کار مدعیان دي او هر کار ځان پورې تړي او ځان د هر کار جوگه گڼي، نو بڼه به وي چې په (ببرک چمن) سیمه کې د ببرک خان ځدران په نامه د څلور لارې د جوړېدلو چارې همدي ډلې، شخص یا اشخاصو ته وسپارو، هغه دې جوړه کړي، هېچا سره دې مشوره نه کوي، بیا یې پرې خپل نوم لیکه که نه یې لیکه، د مرستندویانو نوم یې لیکه که یې نه لیکه، خو شپږو میاشتو کې دې ورته کار خلاص کړي، پر نجات څلي نور بحث په کار نه دی، خپله مرستندویان ناست دي او معترضین هم، هر څه چې دوی فیصله کړه، همنه شان دې شي. دا مهال یو ځل بیا گڼ پر شروع شو، مانا د کار ننگونه دې ولې وړاندې کړه دا خبره مه یادوه، مانا هغه کې به هم دغسې یو څوک پیدا شي کار به خلاص کړي او بیا به په پای کې پرې مور غورځنگ وکړو او ځان به اصلي وارثان وگڼو او هغوی به حاشیې ته کړو.

د رحمت الله کټوازي په نامه یو څوک چې تر دې دمه یې له نظر پرته په څلي کې چا کوم عملي کار لیدلی نه و، یو ځل بیا وویل، یون صیب! ته اوس نور کارونه پرېږده چې هغه څوک کوي که نه؟ اوس دا مسله خلاصه کړه، ما وویل، دا خو خلاصه شوه، اوس هغه بل کار ته شی چې عملي کار درته معلوم شي.

بیا څو مشرانو صمد ځاځی په زوره راجگ کړ چې ما سره یې پخلا کړي، ما وویل ضرورت نه شته، زه درڅخه ځم، تاسې خپل مجلس ته دوام ورکړئ، صمد ځاځی یې چې زما څنگ ته راوست، ما ته یې وویل، گوره چې زه سپین ږيرو په زوره راجگ کړم، که نه زه چېرته تاته د بښنې لپاره راتلم، زما خبرې گوره همنه دي چې زړه کې دې څه ونه گرځي. ما وویل

نه بښنه خو باید زه تانه وغواړم، چې ډېرې عالمانه او مودبانه! خبرې دې وکړې، د دې په مقابل کې څوک څه ځواب لرلای شي. سره له دې چې رواني حالت مې ښه نه و، خو یو ځل بیا مې ټولو ته وویل چې تاسو ټولو نه بښنه، صمد حاجي نه هم بښنه، څرنگه چې اواز مې لږ توپیر پیدا کړ، نو ژر مې خپل لاسي بیگ راواخیست، له غونډې بهر شوم، که دوی هر څومره ټینگ شول، خو ځان مې ترې خلاص کړ، گلاب منگل او جنرال ایوب منگل راسره باندې راووتل، خدای پاماني مو واخیسته، د گلاب منگل ډرېور کور ته راوړسولم، په موټر کې مې چورت واهه، زړه کې مې وویل، دېرش کاله مې د ستمیانو او نورو هېواد دښمنه عناصرو پر وړاندې فرهنگي او سیاسي مبارزه وکړه، دومره یې نه یم ځورولی، لکه په دې څو میاشتو کې چې خپلو پښتنو هغه هم هغو ته د صادقانه کار له امله وکړولم. د شپې یوولس نیمې بجې وې کور ته راوړسېدل، اودس مې وکړ، بیا لمونځ او تر هغه وروسته مې د نن شپې دا ترخې تجربې او ترخې خاطرې د نجات منار په څېر د یوه یادگار په توګه ثبت کړې، چې خپل راتلونکي نسل ته یې انتقال کړم او کله که هم راتلونکی پښت له پښتنو روڼ اندو څخه د کمکاری گيله کوله، نو دا خاطره دې د خپلې زمانې د یوه ټولیز انځور په توګه د خپل قضاوت په تله کې په عادلانه ډول محاسبه کړي، اوس درې نیمې بجې دي، لږ وروسته لمونځ، بیا خوب، که راغی؟

ژوندون کې د بښنې او پخلاينې جرگه

کله چې د یکشنبې ماسختن ناوخته د گلاب منگل له کوره لومړی زه او بیا



په ژوندون ټلوېزيون کې د بښنې او پخلاينې جرگې يو انځور

نور ناخوښه گډونوال راووتل، نو څرنگه چې د جنوب ختيځ زون شورا او همدارنگه د ځاځيو د ځوانانو يوې ټولنې د چهارشنبې پر ورځ پر افتتاحيې غونډې ټينگار کاوه، نو د دوشنبې پر ورځ يې د شش درک په هغه دفتر کې چې کله د جنوب ختيځ زون د دفتر، کله هم د مدني ټولنو د همغږۍ د مرکز، کله هم د غورځنگ د دفتر او کله هم د کلتوري ټولنو د گډې جرگه گۍ په نامه يادېږي، غونډه وکړه. د دې دفتر مالي لگښت د جمهور ريس د يوه مشاور له خوا ورکول کېږي او اکثره ورته همغه ټولنې او اشخاص ورځي چې د همدغه ښاغلي متابعت ته تيار دي، کله کله ورته په ناخبرۍ کې يو نيم ازاد شخصيت هم ورشي. د جمهور ريس دا مشاور يوې نيمې قومي شورا ته د غونډې او په هوتل کې د غرمې د ډوډۍ

لگښت هم ورکوي او یا هم له خپل دولتي موقف څخه په گټې اخیستنې درېیم شخص ته وايي چې لگښت پرې کړي، خو ټول عام خلک چې دې دفتر ته ورځي، هغه د دې دفتر پر اړوندتیا خبر نه دي، یو احتمال دا هم دی چې د چهار شنبې ورځې د غونډې مالي لگښت هم د دې لړۍ یوه کړۍ وي. دې ښاغلي د نجات څلي د ډبرې تر ایښودلو وروسته ویلي وو، دا کار به هم اخر ماته پاتې کېږي، ځکه دوی کې خو زه داسې سړی نه وینم چې دومره غټ مالي بار دې اوچت کړي او یا دې له چا څخه مرسته راټوله کړای شي. خیر په هر ډول د شش درک په همدې دفتر کې د جنوب ختیځ زون شورا غونډه وه، هلته کېدی شي یو شمېر نور اشخاص یې هم رابللي وي، دا شورا وايي، کوچیان هم موږ سره په دې شورا کې شامل دي. سره له دې چې د ټولني په اساسي کارونو کې د اوسنیو شوراگانو رول اکثره هېوادوالو ته معلوم دی، چې ځینې وخت تشریفايي بڼه لري، خو بیا هم ځینې شوراگانې ادعا کوي چې ولس دوی سره دی، په یوه ولایت کې د نږدې ورته نومونو تر چتر لاندې څو شوراگانې فعالیت کوي، هر یوه یې د ولس د استازولۍ دعوه کوي، ځینې یې تر ولایتي شوراگانو، ولسي جرگې او نورو هغو جرگو څخه چې په رسمي ډول د ولس استازولي کوي، هم لوړه ادعا لري. خیر په هر ترتیب، د جنوب ختیځ زون شورا وايي چې د اوو ولایتونو او جمع کوچیانو ښه استازولي کوي او تر نورو شوراگانو یې په نظر او عمل کې وزن زیات دی. دا او دېته ورته شوراگانې تر ډېره حده حکومت پلوی رنگ لري، پر مستقیم او نامستقیم ډول د جمهور رییس د ویناوو تائید کوي، که د جمهور رییس غني ځینې کارونه د انتقاد وړ هم وي، نو دوی ورسره بیا په دې حالت کې ځان نه مخامخوي او غلي پاتې کېږي، دې شورا (جنوب ختیځ زون شورا) کې یو شمېر داسې اشخاص او افراد هم شته چې زموږ د فکر تائید

نیمه پېړۍ یون / نجات ځلی (د بیا جوړونې کیسه)

کوي، البته علني میدان ته نه راوځي، خو زړه کې پر مور خفه کېږي، کله چې دې شورا پرېکړه وکړه چې که نور څوک راځي که نه، مور په هر ترتیب چې وي، ان که د زور استعمال هم وي، د چهارشنبې پر ورځ دا ځلی افتتاح کوو. دا په داسې حال کې ده چې د ځلي ډبرليک د اسد پر (۲۷)مه له ځلي وړل شوی و، ځلي لا ډبرليک نه درلود خو پر افتتاح يې ټينگار کېده. دا ډبر ليک که څه هم صمد ځاځي وړی و، خو وروسته يې په ملگرتيا کې د دې شورا مشرتابه هم ځان سره شريک کړی و، نو ځکه خو داود شاه نيازي د گلاب منگل په کور کې وويل چې دا کار يې زما او زموږ د شورا په خوښه کړی، خو هلته څرگنده نه شوه چې د اوو ولايتونو شوراگانو يا استازو سره څنگه د جمعې د لمانځه پر مهال مشوره وکړه؛ هغوی هم ژر موافقه وکړه او بيا ډبرليک هم د داسې يو چا له خوا ځان سره يوړل شو چې دې شورا سره اړيکي نه لري. د جنوبي قومونو د يووالي شورا چې مشري يې قومي مشر (نېک محمد ولسمل) کوي وايي چې د جنوبي ولايتونو اکثره شوراگانې دوی سره دي او د ځوانانو يو شمېر ټولني هم، دوی وايي شورا يې حکومتي رنگ نه لري او تر هر چا زيات په ښه ډول د ولس استازيتوب کوي، دوی چې د يکشنبې پر ماسخوتن له ما سره د صمد ځاځي له چلنده خبر شول، خواشيني يې څرگنده کړه، ويې ويل چې صمد ځاځي د ټولې پکتيا توهين کړی، دا نه د پکتياوالو دود دی، نه د پښتونولۍ، نه د انسانيت. هغه په ځاځيو کې د يوې محدودې ډلې د مشرۍ دعوه لري، دی څه حق لري چې پر ټولو خلکو خپل نظر تحميل کړي. دوی د دوشنبې پر ورځ خپل منځي غونډه لرله او هلته يې پرېکړه کړې وه چې دوی د سه شنبې پر ورځ سهار (۹-۱۰) بجې ځلی افتتاح کوي، د دوی په وينا چې تر (۲۰۰۰) تنو پورې يې دې غونډې ته رابلای شول. ما ته يې زنگ ووايه چې مور خو دغسې پرېکړه

وکړه، تاسو موږ سره گډون وکړئ. ما وویل، دا مسله اوس د شوراگانو تر منځ اختلافي شوه، زه نه غواړم په دې مسله کې دخپل شم، تاسو خپله پرېکړه وکړئ، که زما منی، لومړی هغې بلې شورا سره کېنئ، تفاهم ته سره ورسېږئ، که نه کېدل، خپله پرېکړه خپله وکړئ، زه نه ستاسو په غونډه کې گډون کوم او نه د هغوی، که ستاسو غونډه کې گډون وکړم، هغه نور به وایي چې دا ده زموږ پر ضد رالمسولي دي، زما هدف د څلي جوړول وو، افتتاح د څلي د جوړونې کومه اساسي برخه نه ده، هر څوک یې چې افتتاح کوي، پروا نه کوي، پر دې هم پوهېږم چې ځینې ډلې او اشخاص چې نور کار نه شي کولای، په دغسې ورځو کې راوځي، یادگاري عکسونه اخلي او خلکو ته ځان نښي چې دغسې کارونه مو ترسره کړي دي، خو که ټول کارونه په اتفاقي ډول ترسره شي، ښه به شي.

د جنوبي قومونو د یووالي شورا د دوشنبې مازیگر امنیې قومندانۍ ته د غونډې د امنیت د خونديتابه لپاره لیکلی خبر ورکړ، هغوی ورته وویل، هغه بلې شورا هم مکتوب رالېږلی دی، موږ نه شو کولای، دلته دوه ورځې سر په سر د امنیت لپاره راشو، تاسو خپل منځ کې جرگه شی، یوه ورځ وټاکئ موږ د یوې شورا غوښتنه هم نه شو منلای، تر څو چې تاسو سره جوړ نه شی، دا خبرې د زون قومندان (سالم احساس) د دې شورا استازي، (عادل صیب) ته کړې وې. کله چې د جنوبي قومونو د یووالي شورا او د ځاځیو یو شمېر ځوانان خبر شول، نو بیا دې شورا سره جرگه شول، تر ډېرو جنجالونو، بحثونو وروسته څو پرېکړو ته ورسېدل. لومړی دا چې څلی د ټولو دی، نو ټول هغه اشخاص چې د دې څلي په جوړونه کې یې نقش لرلی، په تېر بیا د دوی په اصطلاح (یون صیب) چې اساسي کار یې کړی، هغه زموږ له خوا توهین شوی، باید عزت یې پر ځای شي، ښه ترې وغوښتل شي او په هر ترتیب چې وي، په غونډه کې گډون

نیمه پېړۍ یون / نجات ځلی (د بیا جوړونې کیسه)

وکړې، د هغه له گډون پرته افتتاح نیمگړې ده، ځکه ټول پوهېږي چې دا ځلي اساساً چا جوړ کړې، دویمه خبره داده چې د افتتاح ورځ دې نه سه شنه وي، نه چهارشنبه، یوه بله ورځ دې وي، د سیاسي گوندونو او ډلو ټپلو اشخاص دې د افتتاح پر ورځ بیانیې نه ورکوي چې له ځلي څخه سیاسي گټه پورته نه کړي او یو شمېر نورې پرېکړې. د دوشنبې پر ورځ چې د جنوب ختیځ زون شورا کومه غونډه درلودله، په هغې کې هم یو شمېر مشرانو د یکشنبې ورځې د ماسختن د غونډې پر جریان خواشینی څرگنده کړې وه، دا یې نه یوازې زما (یون) توهین گڼلی و، بلکې دا یې د ټولې پکتیا عرف او رواج ته هم یو سپکاوی گڼلی و، د سه شنبې سهار بیا دې شوراگانو خپلمنځي غونډې لرلې، یو ځل بیا په کې پورته موضوعاگانې یادې شوې وې، د جنوب ختیځ زون شورا پرېکړه کړې وه چې د اوو ولایتونو او جمع کوچیانو په استازۍ دې یون صیب ته یو شمېر مشران ورشي، بښنه دې ترې وغواړي او په هر ډول چې وي مجبور دې کړي چې په پرانیستغونډه کې گډون وکړي، لس بجې ماته د جنوبي قومونو د یووالي شورا رییس (نېک محمد ولسمل) زنگ وواکه چې زموږ د شورا له خوا هم لس پنځه لس تنه او همدارنگه د جنوب ختیځ زون له شورا څخه هم لس پنځه لس تنه راځو، بښنه هم غواړو او د غونډې په باب وروستی پرېکړه هم تاته پرېږدو.

ما ورته وویل، تاسې هم مه راځئ او هغو ته هم ووايه چې رانه شي، بښه به وي. ځلی بشپړ دی او زه نه غواړم د ځلي په کار کې تر دې زیات دخپل شم او یو شمېر هغو تنگنظرو ته د بې اتفاقی لپاره پلمه برابره کړم، چې نه خپله کار کولای شي او نه نور څوک کار ته پرېږدي، تاسې خپل منځ کې کېنئ، سره جوړ شئ، څومره چې مو غونډه بڼه وي، موږ پرې خوشالېږو. ده وویل، موږ دوه بجې درځو، تاسو باید حتمي په خپل دفتر کې اوسئ،

ما وویل، زه یو څه نور پروگرامونه لرم، هلته روان یم، بله خبره داده چې سپین رېبرو خو نه د چا توهین کړی، نه یې چاته بده خبره کړې، سپین رېبري ولې باید د بل چا د توهین کفاره ورکړي، نو راتگ ته اړتیا نه شته، کله چې ځلی افتتاح شو، بیا زه خپله درځم، دا مهال حاجي صیب خان محمد باز منگل هم زنگ وواوه، هغه هم وویل، دغسې سپین رېبري درځي، څه ورسره کوې؟ ما وویل، که ورته ووايې چې رانه شي، ښه به وي، زه چېرته روان یم، حاجي صیب باز وویل، ما ورته وویل چې اصلي مدعي د سره نه وي ستاسو د سپین رېبرو تگ څه مانا؟ دوی وویل چې مور د هغه په استازی نه ورځو او نه هغه داسې کوم شخصیت دی چې د ټولې پکتیا استازي وکړای شي، هغه په ځایو او په خپل کلي کې څوک نه مني، مور د لويې پکتیا د مشرانو په توگه په دې خاطر ورځو چې یون صیب ته زموږ د پکتیا په کور کې توهین شوی دی. ما وویل حاجي صیب، سپین رېبري د احترام وړ خلک دي او دا خبرې په دې نه ارزي چې دومره مشران دې په تکلیف شي، تردې سختې کنځلې هم مور ته شوي، خو مور زغملې دي، دا یوه یې بله هم پرې له پاسه، نو ځکه خو باید مشران په تکلیف نه شي، هغه وویل، زه ورته وایم.

د ماسپینین یوه بجه وه، په دفتر کې مې خپل کاغذونه راټولول، زړه مې و چې لومړی کور او بیا له هغه ځایه احمد شاه بابا مېنې ته لاړ شم، همدې شېبه کې د توتاخېلو د قوم یو مشر (احمد گل توتاخېل) دفتر ته راننووت، یون صیب مور راغلو، مشران راسره دي، ما وویل، مشران ولې راغلل؟ ده وویل، راتگ یې ضروري وو، ته خفه شوی یې، دوی ټول ستا عذر ته راغلل، ما وویل، دا خو والله چې ښه کار ونه شو، دا خبره دومره غټه وه چې اوس دې دومره مشران په تکلیف شي؟ ما ویل اوس چې راغلی، نو دلته زما دفتر کې به کېنو، هغه وویل، ډېر یو، دلته نه ځایېرو، بېرون پاکه

نیمه پېړۍ یون / نجات څلی (د بیا جوړونې کیسه)

هوا کې څوکی هم شته، هلته چمن کې به کېنو، ده وویل، نور مشران هم راروان دي، دوی تر څو لمونځ کوي، هغه نور هم رارسېږي، ما ویل څه تر هغه به زه هم اودس او لمونځ وکړم، درکښته کېږم. هلکانو ته مې وویل فرشونه ورکښته کړئ، چمن کې یې اوار کړئ، جرگه پر ځمکه ښه ښکاري، پر څوکیو جرگه خوند نه کوي. د جنوبي قومونو د یووالي شورا غړي هم راورسېدل. ټول شل پنځه ویش کسان شول، د پکتیا، لوگر، غزني، خوست، پکتیا او کوچیانو استازي په کې شامل وو. حاجي صیب عبدالباري منگل یې مشري کوله، (حاجي پږې) چې پخوا په ولسي جرگه کې د کوچیانو وکیل و، هم ورسره و، جنرال ایوب منگل، نېک محمد ولسمل، غازي، احمد گل توتاخېل، یو څو تنه ځوانان، شپون، خپلواک ځاځی او نور هم ورسره وو چې دلته یې اوس د ټولو نومونه زما په حافظه کې نه شته. غونډه په دعایې سره پیل شوه، لومړی ما ورته ښه راغلاست ووايه د تکلیف له امله مې ترې ښنه وغوښته، بیا حاجي صیب عبدالباري منگل خبرې پیل کړې، ویې ویل: ((یون صیب! ته زموږ مشر یې، موږ د اوو ولایتونو مشرانو د نورو په استازی تاته راغلي یو، موږ تا څخه ښنه غواړو، مننه درڅخه کوو چې تا موږ سره د څلي په کار کې منډې ووهلې، موږ تا د مشرقي نه گڼو، تا د ټولو پښتنو مشر گڼو، نو اوس که له کوم شخص څخه گناه او خطا شوې وي، دا د ټول قوم او ټولې پکتیا خبره نه ده، موږ خفه په دې یو چې دا کار د پکتیا په کور کې وشو، موږ د هغه شخص په نمایندگي نه یو راغلي، موږ د لویې پکتیا د ولسونو په استازی راغلي یو، موږ له تا څخه ښنه غواړو او عذر درته کوو چې هم به خپله مرورتیا بېرته اخلې او هم به موږ سره په غونډه کې گډون کوې، که ته گډون ونه کړې، دا افتتاح څه مانا؟ ټول په دې پوهېږو چې دې څلي کې چا ډېرې منډې وهلي او چا تر دې ځایه راورسوه، که ته گډون ونه کړې،

نو زموږ غونډه به ډېره پیکه شي او مخالفین به ډېر خوشاله شي، وایي به چې په یوه څلي سره نه جوړېدل، نو په نورو غټو خبرو به څنگه سره جوړ شي؟ حاجي صیب عبدالباري منگل دومره تواضع وکړه چې ماته خپل ځان ډېر بد ښکاره شو، هغه وویل، یون صیب! تر هغه موږ له دې ځایه نه څو چې موږ ته مثبت ځواب رانه کړې او په خوشالی مو له دې ځایه رخصت نه کړې. حاجي عبدالباري منگل اوږدې خبرې وکړې، خو لنډیز یې همدا و چې ما وړاندې بیان کړ. ورپسې جنرال ایوب منگل وویل: هر کله چې عقل پر احساساتو غالب نه وي، داسې مشکلات پیدا کېږي، څه تیرې چې دي د پښتنو پر سر ماتېږي، زموږ په نیت او اخلاص کې ډېر توپیر دی، له یون صیب څخه زموږ هیله او ارزو داده چې تر دې ځایه دې خبره رارسولې، باید په وروستی غونډه کې هم برخه واخلي، مشران همېشه رټل شوي او کنحل شوي او دا لری به لا دوام پیدا کوي، موږ کوم پښتون مشر بې کنخلو او بې رټلو پرې ایښی، چې تا به پرېږدو، نو ته هم باید ورته اوسپله پورته کړې، تر دې وروسته به نورې کنخلې هم درته وشي، سترې به دې کړي، مایوسه به دې کړي، اوس خو دې له پښتنو سره د کار تجربه نوره هم څو ځله زیاته شوه، موږ په وړو وړو خبرو نه جوړېږو، نو تا خو لویو کارونو ته لاس اچولی، ما ټولو پښتنو ته ویلي چې که تاسو د یون ملاتړ نه کوئ، نو د تخریب حق خو هم نه لری، خو چاته یې وایي، زموږ هیله د پښتنو یووالی دی، اوس دلته مشکل پیدا شوی او دا مشکل تاسو حلولای او دا اتفاق تاسو تضمینولای شی، نو که تاسو غونډې ته راشئ، ټول مشکلات به حل شي، د هغو خلکو مخه به هم ونیول شي چې نه غواړي دا څلی په ښه ډول سرته ورسېږي.

په ولسي جرگه کې د کوچیانو پخواني وکیل (حاجي پرې) وویل: زموږ هیله او ارزو داده چې ته په دې مسله کې برخه واخلي، د ټولو پښتنو په

نیمه پېړۍ یون / نجات ځلی (د بیا جوړونې کیسه)

اتفاق به دا کار کوو، سوړې باید زیاتې نه کړو، سوړې باید بندې کړو، که ته گډون وکړې، په دې اتفاق راځي، مسله هر چاته معلومه ده چې دلته اساسي کار چا کړی، په همدې خاطر مور عذر ته راغلي یو او مور باید له دې ځایه نهیلی او تش لاس لاړ نه شو، هغې شورا حاجي صیب عبدالباري ته ټول واک ورکړی چې هر څه یون صیب وایي، مور یې منو، نو ته باید زموږ عذر ومنې! زه نه غواړم خبرې اوږدې کړم، پر همدې به دعا وکړو.

ورپسې نېک محمد ولسمل وویل: د جنوبي قومونو د یووالي شورا پرېکړه کړې وه چې نن یې افتتاح کوو، د چهار شنبې ورځ دوی غوښتله، څو تنه منځگړي راغلل، مور ورته درې وړاندیزونه لرل، مرور باید پخلا شي، یوه بله ورځ (نه سه شنبه، نه چهارشنبه) باید غوره شي او مشترکه کمېټه باید وټاکل شي. اوس د دې پرېکړې په اول پړاو کې یو، دوه نورې هم باید عملي شي، دا د یوې شورا کار نه دی، تر څو چې ټول پرې متفق نه شي، یوه شورا باید په خپل سر دا کار ونه کړي او که دوی بیا هم پر خپله خبره ټینگار کوي، مور مجبور یو د چهارشنبه سهار یې افتتاح کړو. مور خو وایو چې تر څو یون صیب قانع نه شي، مور چاته اجازه نه ورکوو، ده چې هره فیصله وکړه، هماغه به منل کېږي.

احمد گل توتاخېل وویل: د یوه سړي خبرې د ټول ولس خبرې نه دي، پر هغې به نه سره خوابدي کېږو. په هغه مجلس کې زه خپله وم، رښتیا هم سپکاوی وشو، دا سپکاوی ټولو پکتیاوالو ته سپکاوی و، زموږ خپل سپکاوی و، مور اوس د قومونو د مشرانو په توگه بنسټه غواړو، مور خبر شو چې د جنوبي قومونو د یووالي شورا خفه ده، نیازي صیب وویل چې اول دې همدا شورا مخکې شي، مور به ورپسې یو، اوس مو خلک خبر کړي، که ورځ بدله شي، ډېره به سخته وي، خو هر څوک چې خفه دي، باید پخلا شي. اوس زه وایم که یون صیب په کې گډون ونه کړي، اول دا زه

په کې گډون نه کوم، زما د ټولې شورا یو تن هم ورته نه راځي، د یون صیب موضوع وړه خبره نه ده، که دا مور لویه نه گڼلای، مور دلته بښنې ته نه راتللو، زه یون صیب د مشرقي نه گڼم، د ټول افغانستان مشر یې بولم، په قسم چې په لویه پکتیا کې دی څومره مینوال او طرفداران لري، په مشرقي کې هغومره نه لري، نو یون صیب باید په کې گډون وکړي.

یو دوو تنو نورو وویل: د یون صیب پلویان په لویه پکتیا کې ډېر زیات دي، هغوی پرې قرباني ورکړې، مظاهري یې د ده په پلوی رايستلي، که دی گډون ونه کړي، هغه ټول ترې خفه کېږي، یون صیب باید د دې جرگې مخه وکړي. نورو دوستانو هم دېته ورته خبرې وکړې. ما (یون) وویل: اول خو له ټولو مشرانو څخه بښنه غواړم، چې په دې گرمۍ کې یې تکلیف وگاله، که زه د یو طرف په توگه د دې تکلیف سبب شوی یم، نو زه بښنه غواړم. مشرانو د خپل سریتوب له مخې د بښنې خبره مطرح کړه، اصلاً د عذر او بښنې خبره مطرح نه ده. نه دې مشرانو او مخورو څخه کومه خطا، اشتباه او ترخه خبره شوې چې دوی دې بښنې ته اړ کړي او نه زه په داسې یو لوړ دریخ کې یم چې ما څخه دې څوک بښنه وغواړي او هغه هم بیا داسې مشران، د بښنې خبره به هېڅ نه یادوو، زه یو شخص یم کوم چا چې کومه تروه او ترخه خبره کړې، هغه اوس په دې ټولنه کې عام رواج دی، په فیسبوک کې هم هره ورځ یو په بل پسې خبرې کوي، حتی کنځلې هم تبادله کېږي، دا کنځلې منځلې او سپورې خبرې، تر ټولو دمخه هماغه شخص ته راجع کېږي، چې له خولې یې راباسي، د ځلي موضوع چې نه وای نو دا خپگان هم نه رامنځته کېده، هغه لا نورې ډېرې قربانۍ ته اړتیا لري، د نجات ځلی یوازې یوه سمینتي ستنه نه ده، بلکې په دې کې د یوه لوی ملت د قربانۍ او معنویت افاده پرته ده، که نه ودانۍ خو تر دې ډېرې زیاتې جوړې شوې دي، ولې پرې دومره بحث نه کېږي،

نیمه پېړۍ یون / نجات څلی (د بیا جوړونې کیسه)

مانه چې دا مشران هره خبره وکړي، زه یې د غورځولو حق ځان ته نه ورکوم، خو د دې لپاره چې د دې جرگې قدر هم وشي او هغو اشخاصو ته هم د جرگې ارزښت معلوم شي چې دروغ وايي او توهین کوي، نو زه یوازې یو دوه شرطه لرم، دا شرطونه داسې نه دي چې د بښنې په اړه دي او یا هم زما شخصي غوښتنې دي. زما شرطونه دادي چې د نجات له څلي څخه اوس د مومن خان د ښامار کیسه جوړه شوې، هر سړی په کې توره سره کوي او ځان مومن خان ښيي، نو که ځینو اشخاصو او ډلو رښتیا هم د دې څلي په جوړونه کې اساسي نقش لرلی وي، نو دوی خو دپته ورته نور څلي هم جوړولای شي. لومړی شرط مې دادی هر هغه څوک چې د قوم د مشرۍ دعوه لري، شورا لري، جرگه لري او یا جرگه گۍ لري، لکه صمد ځاځی، د جنوب ختیځ زون شورا، دوی دې د شپږو میاشتو په بهیر کې په (ببرک چمن) سیمه کې د ببرک خان ځدراڼ په نامه یوه څلور لارې او یو څلی اباد کړي، دوی دې مخکې او نورې ټولې شوراگانې دې ورسپې وي. د عدالت گوند مشر (ایوبي صیب) تقریباً (۹) میاشتې وړاندې په (احمد شاه بابا مېنه) کې د (ملالی څلور لارې او څلي) د جوړولو ژمنه کړې وه، تر اوسه یې یوه ډبره هم په کې نه ده ایښې، تاسو مشران لار شئ، له دغو ښاغلو څخه تر نن ماښامه پورې د دې وائونو د جوړونې په باب لیکلې ژمنې او لاسلیکونه راوړئ، زه به سبا ته په دې غونډه کې گډون وکړم. دې سره به دوه نور ملي کارونه هم ترسره شي او ولس ته به یې گټه هم ورسپړي. زما په دې شرطونو ټول یو ځل و خوځېدل، والله یون صیب دا کارونه خو موږ نه شو کولای، ما وویل چې نه یې شئ کولای، جرگه خو د دې صلاحیت لري چې له دواړو خواوو څخه واک واخلي او ازاده فیصله وکړي او بیا هغه فیصله پلې هم کړي، یوه وویل، هغوی کله زموږ خبره مني، بل وویل، هغوی کله دا کارونه کولای شي، موږ ته به ووايي

چې کوو یې، بیا به یې نه کوي، ما وویل دا لیک هم ترې راوړئ چې ووايي نه یې شو کولای، که سبا بیا بل چا هغه کارونه ترسره کړل، چې دوی یې بیا په افتتاح کې مداخله ونه کړي چې دې سره موافق یو یا نه یو، ډېر لیک دې ورته هم په خپله خوښه جوړ کړي، خپل نوم پرې لیکي، نه یې لیکي، هر څه چې کوي موږ به په کې هېڅ مداخله نه کوو، دې کې د خوست شورا یو تن غړی (غازي) راپورته شو ویې ویل: هغوی به وایي، موږ په خپل قوم کې سړي نه لرو چې د بل قوم د سړیو لپاره به څلي جوړوو، کله چې یې ببرک چمن کې نومرې توزیع کولې موږ ته یې په کې کومه نومره راکړه، ټولې یې خپلو خپلوانو ته ورکړې او څلي به یې موږ جوړوو؟ زه چې پوه شوم، خبره بېخي قبیلویت ته وځي، ما ورته وویل چې ببرک خان ځدران د ټول افغانستان افتخار دی، دا سمه ده چې د پکتیا و او ځدران و، خو د تورې گټه یې ټول افغانستان ته رسېدلې ده، هغه د ځدران په توگه نه، بلکې د یوه افغان په توگه پر ټولو افغانانو حق لري، که په هر قوم کې داسې اشخاص وي، چې خدمت یې د ټول هېواد په کچه وي، باید د هېواد په کچه ونمانځل شي او هغه چې د ولایت او ولسوالیو په کچه وي، باید په هماغه کچه ونمانځل شي. دې وخت کې په غونډه کې یو ناست ځدران هم اعتراض وکړ، په غونډه کې نورې قومي او قبیلوي خبرې مطرح شوې، د غزني استازي او څو نورو مشرانو بیا د څلي په باب خبرې وکړې، دلته د دواړو شوراگانو د استازو تر منځ یو ځل بیا ټکر رامنځته شو، یوې ویل چهارشنبه به غونډه وي، بلې ویل، نه به وي، تېرې خبرې یو ځل بیا د ورځې د اختلاف تر شعاع لاندې راغلې، دې وخت کې دواړو خواوو، (حاجي عبدالباري منگل) او همدارنگه (نېک محمد ولسمل) ماته مخ راواړوه چې دا مشکل هم زه حل کړم. ما وویل، څومره چې خبرې زیاتېږي اختلافات هم زیاتېږي او نورې

نیمه پېړۍ یون / نجات ځلی (د بیا جوړونې کیسه)

نوی خبرې هم په کې راپیدا کېږي، نو ښه به دا وي چې خبره راتوله کړو. ما وویل، ورځ دې د جنوب ختیځ زون د شورا په خوښه وي، خو د ځلي د پرانیستو پر مهال به د جنوبي قومونو د یووالي شورا مشران تر مخه او د دې بلې شورا مشران به ورپسې وي. زه د دې سپین ږيرو او مشرانو د احترام په خاطر او په دې خاطر که چېرې زما په گډون سره اتفاق رامنځته کېږي، نو زه هم د جنوب ختیځ زون د شورا په غونډه کې گډون کوم او هم د ځلي په افتتاح کې، خو د یوه افغان فرد په توگه، نه د کوم گوند، ډلې، سمت او قوم د استازي په توگه د خلکو خبرول هم په تاسو دي، زه ځکه پر خلکو د راتگ ټینگار نه کوم چې ځینو خلکو ته بیا د مخالفت پلمه برابره نه شي، خو تاسو کونښن وکړئ پرانیستغونډې ته ډېر



خلک راوبولئ! ټول خوشاله شول، دعا مو وکړه، دوی رخصت شول او زه خپل دفتر ته پورته شوم، څو دقیقې وروسته کمال ناصر اصولي صیب زنگ ووايه، خبر شوم چې په غونډه کې گډون کوې، ما ویل هو! د مشرانو په خاطر، ده وویل ښه شول، زه هم راځم. گلاب منگل چې سهار مهال ماته زنگونه وهلي وو او ما یې تېلفونونه مس کړي وو، هغه ته مې زنگ ووايه، ورته ومې ویل د سپین ږيرو د ټینگار له امله مجبور شوم چې په غونډه کې گډون وکړم. هغه وویل ښه شول چې جنجال خلاص شي.

ما سهار تاته په همدې خاطر زنگ وواځه چې یو نیم کس که ځان ته ډېر غره وي، نو زه د چهارشنبې پر ورځ سل تنه ځوانان د څلي مخې ته ودروم. بیا دې څوک نر شي او څلي ته دې راشي او دا دې له مشورې پرته په خپل سر افتتاح کړي. بیا یې وویل، څه اوسېله به کوو، نو ځکه مې تاته زنگونه ووهل، خو ستا تېلفون مصروف وو، گلاب منگل زیاته کړه، اوس که داسې وکړې چې سبا ته بروشرونه چاپ کړې او د څلي تر رسمي افتتاح وروسته یې ټولو خلکو ته ورکړې بڼه به شي، له ټولو هغو کسانو باید مننه په کې شوې وي چې مالي مرسته یې کړې وي، د مرستې اندازه یې هم په کې ولیکه، چې ټول هر څه واضح وي. اوس د ایوبی صیب گوند او نور اشخاص بیا یادگاري عکسونه فیسبوک ته پورته کوي چې مبارزو مو



په ژوندون ټلوېزيون کې د بښنې او پخلاينې جرگې يو انځور

رنگ راوړ، پرېږده چې ټول هر څه واضح شي. هغه له ما څخه بښنه هم وغوښته چې د ده په کور کې ماته هغه ترخې خبرې وشوې او هم یې راڅخه مننه وکړه چې په ډېره زیاته اوسېله مې کار تر دې ځایه راوړسوه. ایوبی صیب او ملگرو یې د یادگاري عسکونو ترڅنگ په خپلو نورو پوستونو کې دې خبرو ته هم اشاره کړې وه چې ځینو اشخاصو غوښتل دا څلی په خپل نامه تمام کړي، خو دوی او دوی ته ورته خلکو یې مخه ونیوله، هېڅ ډلې او گوند د څلي تر افتتاح وړاندې داسې ډله ییز عکس نه و خپور کړی.



نیمه پېړۍ یون / نجات خلی (د بیا جوړونې کیسه)

پورته انځور کې ایوبي صیب د خپل گوند له غړو سره د خلی تر پرانیستې دمخه د یادگاري انځور اخیستنې په حال کې لیدل کېږي.





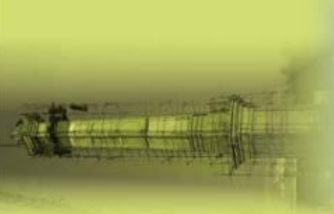

ګلاب منگل وویل: د بروشور ټول لګښت زه خپله ورکوم، پنځه زره دانې چاپ کړه، ما وویل، ډېر ناوخته دی، کله به وشي، هغه وویل، خپل کوبښن وکړه، ماښام اوه بجې د اسد دانش دفتر ته ورسېدم، تر نهه نیمو بجو پورې مې بروشور ډیزاین کړ، هغو ته مې وویل، په هر ډول چې وي، سبا سهار لس بجې یې غواړم، هغوی د شپې پرې کار شروع کړ، زه د شپې لس بجې کور ته راغلم، سهار چای او د غرمې ډوډۍ مې نه وه خوړلې، لس بجې مې ډوډۍ وخوړه، سهار اته بجې دفتر ته لاړم او د دغه یادښت پر لیکلو مې پیل وکړ. (۹) بجې اسد دانش بروشورونه دفتر ته راولېږل چې دا دی دلته یې بڼه کاپي کوو:

نیمه پېړی یون / نجات څلی (د بیا جوړونې کیسه)

د نجات څلي د ډبري اېښودو مراسم

د نجات څلي مالي مرستندويان

د نيمې پېړۍ كچه (دالره)

كچه نوم	مبلغ
1	15000
2	10000
3	10000
4	6000
5	5000
6	5000
7	5000
8	5000
9	3000
10	3000
11	3000
12	3000
13	2000
14	1500
15	1500
16	1100
17	1000
18	1000
ټولې	961100



د نيمې پېړۍ اېښودو مراسم

اوس یوولس بجې دي، لږ وروسته د جنوب ختیځ زون د شورا غونډې ته ورځم، دا چې تر هغه وروسته به څه کېږي، هغه به په پاتې یادښتونو کې ولولئ!

یوولس نیمې بجې د جنوب ختیز زون د قومونو د یووالي شورا غونډې ته چې (ستاره شهر) هوټل کې جوړه شوې ده او حضوري چمن ته ورڅېرمه موقعیت لري، راغلم. کله چې له موټره کښته شوم، اصولي صیب هم له موټره کښته شو، سترې مشي مو سره وکړل، هغه وویل په زړه کې چې

د جنوب ختیز زون د قومونو د یو والي جرگه



اخلاص وي، داسې پر یوه وخت رارسېږو، غونډه کې ښه ډېر سپین ږيري او قومي مشران راغلي وو. وکیلان هم په کې حاضر وو، د سولې او ملي یووالي او همدارنگه د څلي په اړه یې خبرې کولې، پر حکومت هم له معمول سره سم خبرې وشوې، انتقادونه هم په کې وو، دا اوس معمول دی چې انتقادونه به کېږي، یو شمېر خلک چې ځان حکومت پلوی گڼي، پر هغو دا ډول خبرې ښې نه لگېدې، نادرخان کټوازي انتقادي، خو علم گل کوچي بیا متحدالمال خبرې وکړې، ماته هم بلنه راکړل شوه، ما لومړی د سولې په باب پر حکومت او جمهور رییس د روانو انتقادونو

نیمه پېړۍ یون / نجات ځلی (د بیا جوړونې کیسه)

لنډه ارزونه وکړه، ومې ویل چې نه ټول انتقادونه عادلانه دي او نه ټولې ستاینې، یو معیار باید غوره شي او هر انتقاد باید یوه حل لاره ولري. اوس انتقادونه هم پیکه شوي، تاثیر یې هم کم شوی، ولس انتقاد کوي، وکیل انتقاد، مشاور وزیر انتقاد، وزیر انتقاد او ان خپله جمهور رییس انتقاد کوي، ټول وطن انتقادونو نیولې، اوس پر انتقادونو هم انتقاد په کار دی. هغه کسان چې توند انتقادونه کوي، پر هغوی تور دی چې څوکۍ نه دي ورسېدلي، نو ځکه یې د انتقاد لمن نیولې او هغوی چې ستاینې کوي، پر هغوی دا انتقاد دی چې د خپلو څوکیو د ساتنې لپاره تر حده زیات د جمهور رییس ستاینه کوي. ښه لاره داده چې که جمهور رییس ښه کارونه کول باید تائید شي او که بد یې کول، باید رد شي، تعادل باید په پام کې ونیول شي. لاندې (علم گل کوچي) غږ کړ چې ټول داسې نه دي، هر چا باندې باید بېخایه انتقاد ونه شي، دی د کوچیانو په چارو کې د جمهور رییس مشاور دی، ما وویل، زه داسې مشاورین پېژنم چې په یوه کال ان دوو کلونو کې یې هم جمهور رییس لیدلی نه دی، نو مشوره به څنگه ورکوي؟ د درباري غوږه مالانو د رول په باب مې هم بحث وکړ، ما وویل، یو مشاور جمهور رییس ته پاسته او نرم بوټان ډالۍ کړي وو، ورته یې ویلي وو چې پښې دې په کې ارامه شي، د ده کار خو مشوره ده، نه د بوټانو وروړل، نو چې بوټ پاک ورته وایي، هغه خو په همدغه حالت کې ورته وایي، بیا مې د وخت د کموالي له امله د ځلي تاریخ په ډېر لنډ ډول بیان کړ او په پای کې مې پر ټولو غږ وکړ چې که څوک ځان د جمهور رییس وارث گڼي نو ښه ده، هغه دې ولس سره کېني، د ولس غوښتنې دې واورې، جمهور رییس ته دې ورسوي او بېرته دې ولس ته احوال راوړي چې یو کال وروسته هم رارسېدی شي که نه؟ ما وویل، موږ باید واقعیتونه د خپل مقام په خاطر قرباني نه کړو، د سولې په اړه دومره وایم چې د

کرزي صیب په وخت کې یې هم اساس پر جنګ ایښی و او یو تنظیم سالار یې په راس کې و او اوس یې هم یو تنظیم سالار چې د طالبانو او نورو مخالفانو مخالف دی، په راس کې دی، سوله په دې بڼه نه شي تضمیندلای.

تر ما وروسته نورو ویناوالو، چې ویل کېږي یو یې د جمهور رییس د تره زوی دی او اوه څلوېښت کاله کېږي امریکا کې اوسي، اوس راغلی دی. (احمدزی) تخلص کوي، هغه خبرې وکړې، هغه هم پر جمهور رییس نیوکه وکړه او د یوه مشاور گيله یې هم واوروله، چې په یوولسو میاشتو کې یې یو ځل هم جمهور رییس کتلی نه دی. خو ده هم د خپل تره زوی په شان ژمنه وکړه چې دا مشکل به زه حلوم. په پای کې حق پناه صیب چې له نن څخه (۱۲-۱۵) کاله وړاندې د کابل د ولایتي شورا وکیل او رییس و، خبرې وکړې، لومړی یې د سولې او بیا یې د څلي په باب نظر څرگند کړ، د څلي په باب یې وویل: ((کله چې زه د کرزي صیب په لومړۍ دوره کې د کابل د ولایتي شورا وکیل وم، د دې څلي د جوړونې امر مې له حامد کرزي څخه واخیست، بیا مې خرم صیب ته ورکړ، هغه راته وویل، پیسې نه شته او بیا مې له کرزي صیب څخه د پیسو امر هم واخیست)) ده وویل: ((د څلي لومړی کار ما پیل کړی دی، بیا وروسته نور خلک پیدا شول او خبره دې سلسلې ته ورسېده.)) تر دې وروسته خلک ډوډۍ ته لارل، د غونډې تر پای وروسته او د ډوډۍ تر پيله پورې زماني واټن کې ماته فرصت په لاس راغی او دغه یادښت مې ولیکه.

نیمه پېړۍ یون / نجات څلي (د بیا جوړونې کیسه)

ولولیز پیل او بی خوږه پای

تر ډوډۍ وروسته یو شمېر خلک د څلي پرانیستو ته لارل، خو یو شمېر خلک خپلو کارونو پسې، مور له هوتله تر څلي پلي لارو، نږدې پنځه سوه متره لاره وه، کله چې څلي ته نږدې شو، په لاوډ سپیکر کې د نذیر احمدزي غږ اورېدل کېده، یو څو خبرې مو واورېدې، تر هغې دمخه د



د نجات څلي د بیا جوړونې د پرانستغونډې یو انځور

قران کریم تلاوت د څو ایتونو شوی و، بیا نذیر احمدزي ټولو قومونو څخه مننه وکړه او وېې ویل چې ټولو په کې برخه اخیستې ده، مبارک مو شه! تر هغه وروسته ملي سرود وغږول شو، بیا پتی پرې شوه، بیا رفیع صیب د څلي په باب خپلې خبرې پیل کړې. غونډه کې شعارونه، ولولې او گڼه گونډه نه وه. د (۱۳۹۵ل) کال د میزان پر (۲۳)مه چې کومه غونډه جوړه شوې وه، دا له هغې سره د کمیت او کیفیت له پلوه د پرتلنې وړ نه وه، د غونډې سونډ سستم هم منظم نه و، د سټیج چارې هم. مور د پتی

په پرېکولو کې خپله ونډه واخیسته، نور ترې رخصت شو، که اینده نسل د دې او هغې غونډې د پرتلنې خبرې یادوي، نو مسولیت یې د ټولو هغو اشخاصو پر غاړه دی چې د دې څلي په بشپړتیا یې پراو کې یې تیرې ټولولې، ما په دې اثر کې د دې خلکو یادونه کړې ده.



د نجات څلي د بیا جوړونې د پرانستونې یو انځور

زما خپل پلان دا و چې د څلي په پرانیستونې کې به لږ تر لږه لس زره تنه گډون کوي، پر هر شخص، گوند او ډلې مې د خپلو کسانو د خبرولو بار ایښی و، ژمنلیک مې اخیسته، ځینو ته مې ویلي وو چې له ډول او سورني سره به راځي، له ملي بیرغونو سره به راځي، لومړی به تلاوت کېږي، بیا به ملي سرود غږول کېږي، بیا به د لویې پکتیا په استازی یو تن مشر د څلي تاریخچه لولي او له مرستندویانو به مننه کوي. د منار پر سر چې کوم لوی بیرغ نصب دی، پنځه تنه مشران به د څلي سر ته پورته کېږي، یو تن به له لوی کندهار، یو به له لویې پکتیا، یو به له لوی ننگرهار، یو تن به له شمال او بل به له مرکز څخه وي، ټول به په گډه د افغانستان بیرغ پورته کوي، د دې بیرغ لوړوالی نږدې شپږ دېرشو مترو ته رسېږي، بیا به همزمان ورسره (۱۲) بیرغونه چې لاندې نصب دي، له هرې سیمې څخه پنځه پنځه تنه دا بیرغونه پسې پورته کوي، چې مجموعاً (۶۰)

تنه کېږي، د دې تر څنګ به دوه ډېر لیکونه چې ختیځ او لویدځ خواته به نصب وي، له هغو به پردې لږې کېږي تر هغه وروسته به د دې غونډې د برخوالو پرېکړه لیک لوستل کېږي، په پرېکړه لیک کې به پر نورو مسایلو سربېره له حکومت څخه غوښتنه کېږي چې وخت پر وخت د نجات ورځې د اتلانو یادونه او ځلونه وکړي، د هغوی په نامه مډالونه جوړ کړي، د نجات ورځ د هېواد په رسمي جنتري کې ځای کړي او هر کال د پخوا په شان یو ځل بیا د نجات جشن جوړ کړي او پر همدې ورځ د نجات د ورځې د اتلانو په نومونو، نوي نسل او هېوادپالو افغانانو ته مډالونه او ستاینلیکونه ورکړي او دېته ورته یو لږ نور ملي مسایل به په پرېکړه لیک کې ځای کېږي او له حکومت څخه به یې د تطبیق هیله کېږي، تر برېکړه لیک وروسته به ملي اتن کېږي او دې سره به پروګرام پایته رسېږي، دا زما خیالي او ارمني نقشه وه، د ازادۍ ورځ مې ځکه ورته غوره کړې وه چې نېکمرغه ورځ وه او دا څلی هم د ازادۍ د بیا احیا کوونکو یو یادگار و، زما هیله وه چې د خپلواکۍ پر ورځ دا څلی په رنگارنگ ګروپونو ښکلی وي او د یوې اوونۍ لپاره به له ماښامه تر سهاره روښانه وي. د اسد پر (۲۷)مه مو د ډېر لیکونو د نصب کار پیل کړ، خو لکه څنګه چې مې دمخه یادونه وکړه، د صمد ځاڅي په نامه یوه شخص هغه راکښته او ویل کېږي چې داود نیازی یې هم ملګرتیا کوله، نن چې څلی پرانیستل کېږي، نو ډبرلیک په کې نه و، دې ښاغلو هم تر دې وخته جوړ نه کړای شو او هغه پخوانی یې هم پرېښود، د ډبرلیک ځای داسې سپېره ښکارېده لکه په (۷۰) یمو کلونو کې چې غلو تاریخي ودانۍ لوټلې وي. دوی یوازې د پرانیستې پر مراسمو ټینګار کاوه، د څلي نور غم ورسره نه و. دا یوازیڼی څلی و، یا یوازیڼی ودانۍ وه چې له کوم ډبرلیک او یادښت پرته یې پرانیستغونډه وشوه. د ډبرلیک له غورځولو یا وړلو بیا تر پرانیستغونډې

پورې شپږ ورځې تېرې شوې، خو په دې منځ کې دې شوراگانو یو ډبرلیک ان یو یادښت هم جوړ نه کړای شو، خو پرانیستغونډې ته سخت گڼې نیولې وو.



زه له خپل ولس څخه ډېره بښنه غواړم چې زما له هڅو سره سره زه تر پایه پر دې بريالی نه شوم، چې د خپل ولس او د دې څلي له شان او شوکت سره مناسبه د دې څلي پرانیست غونډه جوړه کړم، کورنیو تنگنظرو، لنډو پارو، ځینو ارگ مېشتو غوړه مالانو او یو شمېر نورو کړیو ټولو سره لاسونه یو کړل او د یوې سترې ملي داعیې د ځلامخه یې ونيوله، دا چې تر دې وروسته به د دې څلي پر برخلیک څه کېږي؟ ډبرلیک به څوک لیکي؟ څرنگه به یې لیکي او څرنگه به یې نصبوي، په ټولیز ډول د څلي ساتنه او پالنه به څوک کوي؟ دا به راتلونکي وخت ثابتوي او نوی پښت به قضاوت کوي. په همدې جملې سره د دې کتاب وروستی برخې ته رسېږم او د دې ترڅنگ غواړم په دې وروستی برخه کې یو ځل بیا د مالي رڼاوي لپاره یو څو نورې جملې هم ورزیاتې کړم.

کله چې د فني هیئت له خوا د (۸۸۹۵۰) امریکایي ډالرو له جملې څخه د کاري نیمگړتیاوو له امله (دوه زره ډالره) له پکتین ساختماني شرکت څخه وگرځول شول، نو تر هغه څو ورځې وروسته یو شمېر سپین رپرو او په

نیمه پیری یون / نجات خلی (د بیا جوړونې کیسه)

تېره بیا د جنوبي قومونو د یووالي شورا مشر (نېک محمد ولسم) او یو شمېر نورو مخورو له ما څخه هیله وکړه چې که دا پاتې دوه زره ډالره هم ورته ورکړې، ښه به شي، خیر دی که کار کې یې یو څه نیمگړتیاوې هم احساسېږي. څه موده وروسته بیا یادې شورا ما ته یو لیک هم راولېږه، نو دغو مشرانو ته د درناوي په خاطر مې دا پاتې (دوه زره ډالره) هم ساختماني شرکت ته ورکړل. په دې مانا چې په تړون کې د کومو پیسو (۸۸۹۵۰) ډالرو وروستی رقم لیکل شوی و، هغه پیسې پکتین ساختماني شرکت ته په بشپړ ډول ورسېدې.

جنوبي قومونو د یووالي شورا
Southern Nations Alliance Council

نېټه: ۱۳۹۰/۹/۱۱ ۲۲

د جنوبی قومونو د یووالي شورا لخوا

یون ۱۳۹۰م کال د آغوست پر ۱۱مه نېټه

د معلوماتو د لیکلې کوم ۲۰۰۰ ډالره دوه زره ډالر
د امریکا د ناسو مشترکه پانې یا نې مشرانو ته ډالره
پانې ته په ګډون د پکتین وړاندیز
په دې سره یو لیکل شوی

پکتون سوره شم ۸۸۹۵۰-۸۸۹۵۰
د امریکې د ناسو او ناسو
د جنوبي قومونو د یووالي شورا د نجات خلی

نېک محمد (ولسم)

د مرکزي بانک د اقتصادي، مالي او سوداګرۍ وزارت
۰۷۷۲۶۵۸۶۸ فون شمېر ۰۷۶۵۰۵۲۴۷۷ فون شمېر ۰۷۷۹۷۰۰۵۲۵ فون شمېر
یو، سمالک، janobiyawali@gmail.com

دوه زره زره ډالره د نجات خلی سره
۰۷۷۷۱۸۱۸۷۳

تر دې لیک وروسته له ساختماني شرکت سره زموږ ټول حسابونه پاک شول او یو ډالر یې هم پر موږ پاتې نه شو او تر دې وروسته ما سره (۷۱۵۰) ډالره پاتې شول، چې له هغې جملې څخه (۳۰۰۰) ډالره بېرته اصولي صیب سره د امانت په توګه پاتې شول (۶۵۰) ډالره د ډبرلیکونو په ګډون پر متفرقه چارو ولګول شول. (۳۵۰۰) ډالر له ما سره د امانت په توګه پاتې دي.

کله چې د څلي متفق علیه وارثان پیدا شول، کولای شي دا پیسې او هغه درې زړه ډالره چې له اصولي صیب سره په امانتي بڼه پاتې دي، ترلاسه کړي او پر خپل وخت د څلي پر ترمیماتي او نورو اړتیا وړ چارو ولګوي. د دې کتاب چاپول مې ځکه ضروري وګڼل چې د څلي معنوي او تاریخي برخه هم خوندي شي او د څلي د فزیکي جوړښت ترڅنګ د څلي معنوي ودانۍ هم د لوستونکیو په ذهن کې انځور شي.

تر دې داستان وروسته غواړم یو څو مهمو مشورو او تجربو ته اشاره وکړم چې هم مې د دې څلي د جوړونې له بهیر او هم مې د روزگار له کړلېچونو څخه ترلاسه کړي دي، که زموږ نن او راتلونکی پښت هغه په ځیر سره ولولي، نو کېدی شي د خپل وخت ځینو د ستونزو په راکمولو کې ورسره مرستندوی شي.

مشورې، تجربې او توصیې

د دې اثر په پای کې غواړم له قدرمنو لوستونکو او راتلونکي نسل سره ځینې مشورې، تجربې او توصیې شریکې کړم، په تېره بیا هغو کسانو سره چې غواړي ما غوندې یو کار ته لومړی د مینې او بیا د تحمیل له دروازې ورداخل شي، تقاضا لوره وي او عرضه هم کمه، د نظر سرچینې متعدد دي وي، خو د پرېکړې او مسولیت نامعلومې، امکانات کم وي او تقاضا زیاته، سیاسي خطرونه زیات او دفاعي ځواکونه کم، ځان بنودونکي زیات او د کار سرونه کم، امکانات کم او کارونه سخت، تنگظري زیاته او ژور فکر کم او نور په سلگونو مرضونه او غرضونه. په داسې یو حالت کې څه کول په کار دي؟ غواړم په دې برخه کې خپلې څو مشورې، تجربې، توصیې، نظرونه او وړاندیزونه درسه شریک کړم.

- په هر کار کې هغه وخت مشوره وکړئ چې کار له ځنډ او خنډ سره مخامخ شوی وي، کله چې کار په نورمال ډول روان وي او تاسو د مشورې لړۍ پیل کړئ، نو په خپله مو په لوی لاس د کار پر وړاندې بېلابېلو نظرونه او خنډونه رامنځته کړل.
- مشوره باید د مشورې له اهل سره ترسره شي، هغه کسان چې په اړوند کار کې تجربه او دخل ونه لري، له هغوی سره مشوره کول د وخت د ضایع کېدو او فکري پاشلتیا سبب ګرځي.
- په یوه کار کې چې له پیله له چا سره مشوره پیل شوې وي، باید همغو سره سر تر پایه مشوره وشي، د کار په بهیر او یا هم د اتمام پرمهال له نویو مشاورینو سره مشوره، نه یوازې دا چې د تېر شوي کار د

ځواکمنۍ سبب نه گرځي، بلکې اصلي شخص مجبور دی، یو ځل ټول بهیر نویو مشاورینو ته تشریح کړي چې دا کار هم په خپله د وخت د ضایع کېدو سبب گرځي او زیات وخت نوې مشورې له پخوانیو مشورو سره په تضاد او ټکر کې واقع کېږي او د کار د ځنډ سبب گرځي.

- پر هر کار چې پوره واکمن وي، د مشورې لپاره یې وخت مه ضایع کوه، خپله یې په مستقیم ډول ترسره کړه.
- هر کله چې یوه تاریخي او ملي کار ته ورداخلېږي، قلم او کاغذ ځان سره واخله، ټول ورځیني یادښتونه ولیکه. کله چې کار پر خپل مسیر او بهیر روان و، نو خپرولو ته یې اړتیا نه احساسېږي او کله که چا هم د اصلي کار د مخنیوي او انحراف هڅه کوله، نو یادښتونه باید بشپړ او مستند وي او تر کار وروسته یې باید نشر کړي چې راتلونکي پښت ته د عبرت سبب شي. ښه بېلگه یې همدا نجات څلی دی.
- له کم عقلو، ځان ښودو، شهرت غوښتونکو، په تېره بیا له داسې اشخاصو سره باید ډېر احتیاط وشي چې علم یې کم وي، امکانات یې زیات او د شهرت غریزه یې هم قوي وي، دوی کولای شي اصلي شخصیتونه ستړي، یا له خپل اصلي مسیره منحرف او یا هم په پای کې د نورو کړي کارونه او وهلي توري په خپل نامه کړي.
- په هر کار کې باید له زیات تدبیر، دقت، جرئت او غوڅ دریځ څخه کار واخیستل شي، په دې برخه کې کم تعلل، بې جرټي، هغو ځانغوښتونکو ته د دې زمینه برابروي چې خپله کار نه شي کولای، خو دې کې مهارت لري چې څنگه د نورو کارونه په خپل نامه تمام کړي.

- کله چې یوه ملي موضوع کې راټاله شوی او د کار په محور کې راغلی، نو یو شمېر ناکاره اشخاص بیا هڅه کوي چې د سیمې، ژبې، قوم، قبیلې او ځانپالنې تور درباندي پورې کړي، د کار تر بشپړاوي پورې باید له دې ډول اشخاصو سره له هر ډول بحث څخه ځان لرې وساتي. ځکه دوی غواړي چې کار پر تپه ودرېږي، اصلي محرک تر پوښتنې لاندې راوړي او بې کفایته یې وېشي.
- مالي حسابونه باید کنترول او رانه وي چې پلمه جوړوونکو ته د هېڅ ډول تخریب زمينه برابره نه شي. مالي حسابونه باید مستند وي. د راکړې ورکړې تاریخ او د طرفینو لاسلیک ولري.
- په وروسته پاتې ټولنو، په تېره بیا په هغو ټولنو کې چې قبیلوي مناسبات پرې حاکم وي، د ټولمنلي شخصیت جوړونه او زغمنه اسانه کار نه دی، یو څوک دې دا هیله نه لري چې له ټولو خوا وو دې تائید یا وستایل شي، هغه باید د خپلو کارونو د بشپړاوي په لټه کې شي، نه د تائیدونې یا ردونې په فکر کې.
- په لویو کارونو کې ((ښه مه کوه بد نشته)) د متل له عملي اړخ سره ضرور و مخامخېږئ، دا باید ومنئ چې د خپلو ښو څپېره مو ضرور پر مخ لگي، خو دېته باید مخکې تر مخکې تیاری ولری او د مایوسی احساس ته لاره ورته کړئ!
- خپل ذهني ځواک باید داسې عیار کړئ چې د خپلو نېکیو له امله له سختې بدۍ سره مخامخېږئ، که د بدۍ د زغم اوسپله مو پیدا کړه، نو د بريالیتوب چانس مو زیات دی، داسې هم نه ده چې ټولنه د چا نېکي هېروي، خو متل دی: ((تر هغو پورې چې رښتیا راځي، درواغ کلي وړانوي.)) دا متل د زمانې د تجربو د تکرار نتیجه ده. نو صبر او زغم هم په کار دی، په همدې خاطر وايي چې ((د صبر مېوه خوږه

..(٥٥)

- دا هم وایي چې ((ښه وکړه او سیند کې یې واچوه))، مانا دا چې اوبه هم د چا ښه نه هېروي، یو وخت دا ښه د اوبو سر ته راوځي، خو تر هغه پورې پوره استقامت په کار دی.
- د عقیدې او فکر ترمنځ انډول ساتل په کار دي، هغې نړۍ کې د دې دنیا د ټولو کارونو او حسابونو تصفیه کول، هم هغو دنیاپالو ته د جرئت زمينه برابروي، چې غواړي، حسابونه هغې دنیا ته انتقال کړي او دوی پر دې دنیا د نورو په زحمتونو خپل عیش او عشرت وکړي، خپل ځان هوبسيار وگڼي او نورو ته د ساده گانو خطاب وکړي، نو هغه حسابونه چې په دې نړۍ کې یې د تصفیه امکان نه شته، هغه باید هغې دنیا ته انتقال شي او د دې دنیا نور حسابونه باید په همدې دنیا کې تصفیه شي.
- په یوه جرگه، جلسه یا غونډه کې د متوازنو خلکو، لکه د قومي شوراگانو، گوندونو، مدني ټولنو او نورو حرکتونو د مشرانو او مالکانو تر منځ توافق ته رسېدل اسانه کار نه دی، باید یو شخص تر مخه، خبره غوټه او له نورو څخه په غوڅ ډول د خبرې د رد یا تائید هوکړه ترلاسه کړي. د خبرو اوږدوالی او د گڼو دلایلو تبادلې خبره نوره هم پېچلې کوي او غونډه یې نتیجې پایته رسېږي.
- متفرق مشران، سپینږيري او نور مخور زیاتره وخت د یوې خبرې د مشروعیت د تائید لپاره ښه کار ورکوي، نظر دېته چې د یوې لانجې د حل سر راوباسي، په داسې یو حالت کې باید یو شخص مخکې تر مخکې د شخړې حل راویستی وي، نور مشران باید همدې حل لارې ته رامات کړي، د تائید سر پرې وڅوځوي او به دې ډول یې د تخریب مخه ونیسي.

- کله چې یوه مسله ډېره پېچلې شي او بل څخه د قربانۍ هیله لرو، نو د ټولنیز کار د خونديتوب په خاطر باید تر ټولو لومړی خپله د هغه کار اصلي مدعي قربانۍ ته تیار شي، که دی قرباني ورکړي، د قضیې دویم او درېیم اړخ ته د زیات تخریب زمينه نه برابرېږي او کار خپل ثمر ته رسېږي.
- که غواړې چې یو کار په ښه ډول ترسره کړئ، نو څومره چې وزن لری، هغومره ځان مه نیسی، تر هغه ټیټه کچه اختیار کړئ، دې حالت کې د مقابل طرف حساسیت نه راپورته کېږي او ناته د دې زمينه برابرېږي چې خپل پلانونه په ارامه او نرمه توګه عملي کړي.
- د عرضې او تقاضې تر منځ باید انډول وساتې، کله چې دې د خلکو تقاضا پورته کړه، خلک بیا هغه خپل حق گڼي، که پوره دې نه کړه، نو د خلکو د خپګان سبب گرځي، خو که د تقاضې په انډول دې عرضه زیاته وړاندې کړه، نو دا کار د خلکو د خوشالی او ستا د ټولنیز باور د زیاتوالي سبب گرځي، هدف دادی چې د ژمنې او عمل ترمنځ باید سمون، انډول او انطباق موجود وي.
- د یوه کار لپاره باید زېرمه ځواک ولری، که یو چا درسره ژمنه وکړه او تا ټوله ډډه پر هغه ولگوله او هغه هم له خپلې ژمنې په شا شو، نو طبیعي خبره ده چې کار نه ترسره کېږي، په داسې حال کې باید ته پټ زېرمه ځواک ولرې چې له هغه څخه د دویم یا درېیم قوت په توګه کار واخلي، خو لومړی ژمنه کوونکی باید خبر نه شي چې ته نور ریزرف ځواک لرې، په داسې یو حالت کې بیا هغه فکر کوي، څه که زه خپله ژمنه عملي هم نه کړم، نور څوک شته چې هغه کار ترسره کړي.
- که یو کار سل په سلو کې هم تا تر سره کړی وي او یا یې د ترسره

کولو جوگه یې، کوبښن به کوې چې کار ټول ستا په نامه تمام نه شي ځکه چې په ټولنه او چاپېریال کې تنگنظره خلک کم نه دي، نه دې د دې کار بشپړاوي ته پرېږدي او که دا کار د زړه په وینو هم ترسره کړي، نو داسې تبلیغات به درېسې وکړي چې هم ستا د کار ارزښت راټیټ کړي، هم تا پیکه کړي او هم له نورو څخه د دې جرئت سلب کړي چې سبا ستا په شان کارونه ترسره کړي.

- کار خپله کوه نوم د بل کوه، که څه هم په لنډه موده کې دا قرباني اسانه نه ده، خو د لنډ فکرو اشخاصو مخه په دې ډول نیولای شي، دا کار ستونزمن دی، خو مېوه یې بیا خوږه ده او راتلونکی پښت یې پر ارزښت پوهېږي.

- کوبښن وکړه، کم اصله خلک او هغه اشخاص چې کورنی نصب او سلسله یې درته پوره معلوم نه وي او په یو ناڅاپي ډول په ټولنه کې یو څه ناڅه مطرح شوي وي، شهرت او قدرت ته ونه رسوي، دا ډول خلک نه یوازې بېرته تاته غم دي، بلکې په ټولنه کې د مصنوعي ودې له امله، عامو خلکو ته هم د سخت زیان او سردردی سبب گرځي.

- د هر کار د سرته رسونې لپاره د زمان او مکان قید و برید وټاکه، ځکه چې په یوه کار کې مهال او ځای معلوم نه وي، انسان د خپل طبیعي خصلت له مخې د خپلې ارامتیا په خاطر هغه کار بل وخت ته پرېږدي، هغه بیا بل وخت ته او همداسې یو کار نیمگړی پاتې شي. دا وې یو څو مشورې، تجربې او څو توصیهې، اوس غواړم تاسو ته د دې کتابگوټي وروستی وروستی برخه؛ پایله، بښنه او مننه دروړاندې کړم:

پایله، بښنه او مننه

هر لوی ملي او هېوادنی کار د سرته رسونې خپل خپل پېچلی بهیر لري، په دې بهیر کې یو انسان له سترو خنډونو، جنجالونو او پېچومو سره مخامخېږي، هوډمن او مفکر انسان همغه دی چې په لومړي گام کې ځان له ستونزو او جنجالونو وژغوري، خو که جنجالونه او کړاوونه حتمي او جبري شول، نو بیا دې ورته پولادي اراده اختیار کړي. د نجات ځلی چې زموږ د معاصر تاریخ د یوه ترخه پړاو پر ضد د ولسي پاڅون د بري یو سمبول و، په شعوري او قصدي ډول دا نښه له منځه یوړل شوه او د بیا جوړونې د مخنیوي لپاره یې هم په قصدي ډول هڅې کېدې. د ځلي د بیا جوړونې داستان ټول ستاسو له مخې تېر شو. هر څه ستونزې او کړاوونه چې وو، له هغو راتېر شو او ځلی جوړ شو. له دې کړلېږن بهیر څخه موږ گڼې تجربې، پایلې او عبرتونه ترلاسه کړل. د دې ځلي په کار کې د ستونزو راتوکېدل او د تنگنظره اشخاصو راڅرگندېدل، د نورو نتایجو ترڅنګ یوه پایله دا ورکړه چې دا اثر یې وټوکوه، که چا مخالفت نه وای کړی، ستونزې نه وای زېږول شوې، نو بیا خو دا اثر نه رامنځته کېده او د هغو گڼو افغانانو د مبارزو او سربښندو حق نه ادا کېده چې له دې هېواده یې پر خپل وخت د ظلم، وحشت، دهشت او ایله جاری ټغر ټول کړ. په ډېرو کمو اثارو کې د هغو یادونه شوې ده، په دې اثر کې یو ځل بیا د هغو له جملې څخه د ځینو مبارزینو یادونه وشوه. د هغو یادونه پر موږ باندې د هغوی حق دی او دا کار د هغوی د پور په ادا کولو کې مرسته کوي، نو ځکه خو د ځینو خلکو یا اشخاصو مخالفت د ځینو

ضررونو تر څنګ دا ګټه هم درلودله چې زه یې اړ کړم، دا اثر ولیکم. که دې اثر کې ځای نیم، د ځینو خنډ اچوونکو اشخاصو یادونه راغلې وي، ځینې واقعیتونه ویل شوي وي او دا واقعیتونه په نن او سبا کې د دوی شخصیتونو ته څه زیان رسولای شي، زه د هغې ګټې له امله چې دوی د دې اثر د رامنځته کېدو له امله، ولس ته شونې کړه، بښنه غواړم، زه له ټولو هغو اشخاصو بښنه غواړم چې په دې کتاب کې د راغلیو واقعیتونو د بیان له امله د خفګان احساس کوي، زه د دوی هر یو شخصیت ته احترام لرم، خو که واقعیت او حقیقت ونه وایم، پر دین او دنیا به مې غاړه بنده وي. له (ارسطو) څخه چا پوښتنه وکړه چې پر خپل استاد (افلاتون) ولې سختې نیوکې کوې او ولې ترې سختې پوښتنې کوې؟ هغه ورته وویل: ((افلاتون راباندې ډېر ګران دی، خو حقیقت تر هغه هم راباندې زیات ګران دی)). دلته که ځینې شخصیتونه پرموره ګران دي او یا ګران وو، خو د څلي بیا جوړېدل او د هغه په باب ناویل شوي حقیقتونه هم پر مور ډېر ګران دي، نو ځکه خو له ټولو هغو دوستانو څخه چې په دې تېر (۱۰-۱۱) میاشتني بهیر کې په یو نه یو ډول له ما څخه خفه شوي، زه له ټولو بښنه غواړم، یا مې څوک پر ډېرو ټلېفونونو په تکلیف کړي، یا په میسجونو، یا په پېغورونو، له هغو ټولو څخه بښنه غواړم، کېدی شي، د هغوی مجبوریتونه ماته وو درک کړي او د څلي په باب له هغوی څخه زما غوښتنې تر واقعي حالتو پورته وې او یا هم هغوی د شرم او حیا له مخې نه غوښتل خپل عذر او مجبوریتونه ماته بیان کړي، یا یې هم د بیان وخت نه درلود، له هغو ټولو بښنه غواړم، انسان ډېر کمزوری موجود دی، مور باید د انسان مجبوریتونه د هغه پر قصدي نیمګړتیا تعبیر نه کړو. له هغو دوستانو هم ډېره بښنه غواړم چې څلي سره یې ښه ډېره مرسته وکړه، خو زما ټلېفونونو ډېر په تکلیف کړي وو، زه پر دې پوهېدلېم، چې دوی ماته د (نه) ځواب

نیمه پېړۍ یون / نجات ځلی (د بیا جوړونې کیسه)

نه شي راکولای، پر ځان فشار راوړي، خو ما نه خفه کوي، زه پر دوی باندي د راغلي فشار له امله بنسټه غواړم، هغو دوستانو څخه هم ډېره بنسټه غواړم چې په دې اثر کې د ځينو ستغو کلیمو له امله دوی په اینده کې د خفگان احساس کوي، لنډه دا چې له ټولو هغو اشخاصو، ډلو او بنسټونو څخه چې په یو نه یو ډول زما له خبرو او کلام څخه په دې اثر کې خفیف او یا شدید ضرر گوري، بنسټه غواړم. کېدی شي د دې کتاب د لیکلو له امله یو شمېر افغان ضد اشخاص هم گټه پورته کړي او یو شمېر هغو اشخاصو ته هم دا پلمه په لاس ورشي چې زموږ د خپلمنځي نیمگړتیاوو د څرگندولو له امله مخالف لوري ته گټه رسوي، موږ وایو که دا نیمگړتیا موږ کې وي، نو ولې یې د سمون لټه ونه کړو، ولې یې څرگندي نه کړو؛ چې ناروغي تشخیص نه کړو، نو درملنه به یې څنگه کړو؟ مخالفین زموږ پر ټولو نیمگړتیاوو خبر دي، نو ځکه خو په ډېر جرئت سره پر موږ بریدونه کوي، دا موږ یو چې ځان ناگاره اچوو، نیم عمر په شکایتونو تېروو او نیم هم په غیبت او نیوکو، کار ته ډېر کم وخت ورکوو او د کار سړي نه شو زغملای. ایا راتلونکي نسل ته موږ دا مسولیت نه لرو چې ورته ووايو، موږ د خپلې زمانې په دغسې ترخو واقعیتونو کې ژوند کاوه او که موږ تاسو او یا هم راتلونکي پښت ته کومه بڼه ډالۍ نه ده در ډالۍ کړې، نو علتونه او دلایل یې دغه وو، هغوی باید له دغسې ستونزو ځان لرې وساتي. نور داسې گڼ دلایل وو چې د دې اثر لیکلو ته یې اړ کړم.

د دې اټکل هم شته چې د دې اثر تر چاپ وروسته، یو شمېر اشخاص د دې اثر پر وړاندي راوپارېږي، کينې څرگندي کړي، د فیسبوکونو مخونه ډک کړي او یو ځل بیا د حقیقت په سترگو کې د خاورو شیندلو هڅه وکړي، خو زه نه غواړم، هغوی سره بل بحث یا تاویلو ماویلو ته داخل شم، ما په دې اثر کې د رښتیا کیسه په زېر او زور سره تېره کړې، تر دې

وروسته چې بیا هم څوک د واقعیتونو د تحریف هڅه کوي، عقل به یې د عدالت له محوره وتی وي.

دا به هم بې انصافي وي چې د مننې پر وخت مور هغه کسان هېر کړو چې په یو نه یو ډول یې د دې ځلي بیه بیا جوړونه کې خپل رول لوبولی دی، قومي مشران، سیاسيون، مخور شخصیتونه، شوراگانې، ځوانان او نور ټول پر خپل ځای د مننې وړ دي، چې ټولو پر خپل ځای او وخت اخلاقي، مشورتي، معنوي او نصیحتي مرسته کړې ده. خو څرنگه چې دا ټول معنوي ارزښتونه او مرستې دي او د معنوي څیزونو د ارزونې لپاره کومه مشخصه تله نه شته، نو ځکه خو په ډله ییز ډول له دوی ټولو څخه مننه په کار ده، خدای دې دوی ته ثوابونه او جنتونه ور نصیب کړي، خو هغو کسانو چې مادي مرسته یې کړې او څومره والي ته یې پر خپل ځای نغوته شوې، غواړم یو ځل بیا د نورو ټولو مرستندویانو په استازۍ له بناغلي جنرال عبدالرازق، گلاب منگل، حمید الله خيبر، حاجي خان محمد باز منگل، حاجي حکیم خان ځاځي، حاجي عتیق الله احمدي، حاجي عبدالباري منگل، محمد یوسف اصیل زوی، راضيې منگل، الحاج مولوي تره خېل محمدي، کمال ناصر اصولي، حاجي محمد نذیر احمدزي، ضياء الحق امرخېل، عبدالرشید ایوبي، شېر علي خان شېر، غلام محمد کاموال، ډاکټر رضوان احمدزي او سټیټ کورپس (State corps) ساختماني شرکت، د هغه له مشر چې د خپل نوم له یادونې یې تل ډډه کړې، د دې شرکت له قدرمنو انجنیرانو؛ انجنیر اسحق تکل، انجنیر محمد نصیر بهسودوال، انجنیر نصیر یما، انجنیر نصیر احمد پوپل، چې په لسگونو زره ډالر یې پر پاتې ساختماني چارو او ښکلا ییزه برخه ولگول، قدرمن ورور شمیم کټوازي، انجنیر دلاور توتاخېل او نورو ټولو دوستانو څخه مننه کوم چې که د دوی ټولو مرسته نه وای، نو دا ځلی به نن دومره

نیمه پېړۍ یون / نجات ځلی (د بیا جوړونې کیسه)

هسک نه و ولاړ، له نورو ټولو هغو خواخوږو دوستانو څخه چې په الفاظو کې د منډې د ۱۵۱ کولو افاده ورڅخه مشکله ده او نومورکي خدمتگاران گڼل کېږي، له ټولو څخه د یو افغان، یو مسلمان او یو انسان په توگه مننه کوم، کور ودانی ورته وایم، دوی د ملي نجات دا ځلی چې د ټول وطن د عزت ځلی، گڼل کېږي، هسک کړ، الله (ج) دې د دوی د عزت ځلي هسک کړي.

د دې خبرې یادول هم ضروري بولم چې دا اثر د زمري پر (۲)مه نېټه پیل او د وږي یا سنبلې پر لومړۍ نېټه پایته ورسېد. د (۳۰) ورځو په بهیر کې دا اثر هم لیکلی شوی، هم کمپوز شوی او هم یې د سمون چارې ترسره شوي، دا په داسې حال کې و چې د ځلي کارونه هم روان وو، گڼې غونډې هم وې او نور زیات شمېر کارونه هم روان وو؛ یوه ډېره سترې کوونکې او مصروفه کاري میاشت وه. سره له دې چې د دې اثر هره برخه مې تر لیکلو وروسته څو څو ځله کتلې او ایډېټ کړې، خو بیا هم د زیاتو ډول ډول تېروتنو احتمال په کې شته، هیله ده درانه لوستونکي، هغه تېروتنې وزغمي او په خپلې لویۍ سره یې راوبښي. په دې اثر کې نه یوازې د ځلي بیا جوړونه په تفصیل سره راغلې، بلکې د دې ځلي د جوړولو، بیا پنگولو او بیا جوړولو ټولو برخو ته هم په کې اشاره شوې ده.

خدای تعالی دې د پښتنو مل شي

په درنښت

محمد اسمعیل یون

۱۳۹۶ لمریز کال د وږي لومړۍ نېټه



د زمانی پہ کرلچ کی

(د ٲولنیزو او سیاسی لیکنو ٲولگه)



محمد اسمعیل یون

۱۳۹۶ لهریز کال

د زمانې په کړلېچ کې

(د ټولنیزو او سیاسي لیکنو ټولګه)

محمد اسمعیل یون

۱۳۹۶ ل کال

بسم الله الرحمن الرحيم

کتاب پېژندنه:

د کتاب نوم:	د زمانې په کړلېچ کې
ليکوال:	محمد اسمعيل يون
خپرندوی:	د افغانستان ملي تحریک، فرهنگي خانگه
وېبپاڼه:	www.melitahrik.com
کمپوز:	فياض حميد
پښتۍ ډيزاين:	فياض حميد
چاپشپږ:	۱۰۰۰ ټوکه
چاپکال:	۱۳۹۶ ل / ۲۰۱۷ م کال
د تحریک د خپرونو لړ:	(۱۳۷)
ليکوال د خپرونو لړ:	(۴۸)



www.melitahrik.com - info@melitahrik.com

یادونه: د چاپ حقوق له ملي تحریک سره خوندي دي او د کتاب د محتوا مسوولیت لیکوال پورې اړه لري.

ډالی

ټولو ملتپالو او هېوادپالو افغانانو ته!

سریزه:

دا هم د زمانې د کړلېچ خو انځورونه

د لیکنو دا ټولګه چې اوس تاسو په لاس کې ده، دا زما د هغو لیکنو له جملې څخه دي چې له (۱۳۸۳-۱۳۹۶ل) کلونو تر منځ لیکل شوي او د خپل وخت په چاپي او برېښنایي رسنیو کې خپرې شوې دي. پر دې مهال زما نورې لیکنې په نورو ټولګو کې خوندي او خپرې شوې دي، خو د دې لیکنو د ځینو یې سیاسي مرچ و مالګه لږ شان زیات وو او تر دې یې دمه لا د یوې ځانګړې ټولګې بڼه نه وه خپله کړې. اوس (۱۳۹۶ل کال، کب کې) ما د خپل ژوند د ستړي سفر نیمه پېړۍ پوره کړه، نو کوبښنې مې وکړ چې د خپل تېر ژوندانه په بهیر کې ټولې هغه لیکلې مقالې او نور مستقل اثار له سره راټول، ډلبندي او منظم کړم او که خدای کول له سره یې د کلیاتو په بڼه چاپ کړم، نو په دې ټولګه کې راغلې لیکنې مې سره منظمې او په دې کتاب کې مې خوندي کړې. په دې ټولګه کې څوارلس (۱۴) عنوانه لیکنې همغه دي چې د (قلموال) جریډې په بېلابېلو ګڼو کې چاپ شوي او د دې اثر په متن کې ورته نغوته شوې ده او نورې لیکنې بیا په نورو وختونو کې لیکل شوې دي.

دا چې ولې مې د بېلابېلو ټولګو په بڼه د خپلو ټولو پخوانیو لیکنو د خونديتابه تکل وکړ، علت دا و چې هره لیکنه د زمانې د خاصو شرایطو تر اغېز لاندې لیکل شوې او د همغې زمانې د پېښو او کرکټرونو انځورونه کوي. دا پېښې نه ما رامنځته کړې او نه یې زه د راټوکېدو جوګه وم. پېښې زمانې رامنځته کړې او شخصیتونه هم زمانې راپنځولي، ما د زمانې د یوه شاهد په توګه څه چې مې لیدلې، هغه مې انځور کړي او د لیک دایرې

نیمه پېړۍ یون / د زمانې په کړلېچ کې

ته مې داخل کړي دي. دا پېښې ټولې مثبتې نه وې او نه یې مرکزي کړکټرونه مثبت وو. پر خپل وخت د منفي پېښو او منفي شخصیتونو انځورول هم اسانه کار نه و، منفي غبرگونونه یې راپارول او د لیکوال ژوند ته یې د گواښ او خطر پېښول حتمي کول. په داسې یو حالت کې لیکوال مجبور دی چې له مستعار نامه څخه کار واخلي.

د مستعار او بدل نامه کارونه په همدغه ځای کې ضروري ځکه وي چې هم د لیکوال ژوند خوندي پاتې کېدی شي او هم پېښې ثبتېدی او د تاریخ حافظې ته انتقالېدی شي، نو ما هم د زمانې د همدغه مجبوریت له امله د واقعیت د خونديتابه لپاره له مستعار نامه څخه کار اخیستی او یو شمېر لیکنې مې پر خپل وخت په بدل نامه خپرې کړي دي. اوس چې د هغې زمانې په انډول څه ناڅه حالات نرم شوي او ما هم د عمر نیمه پېړۍ پوره کړې، نو غواړم همدغه لیکنې په خپل نامه خپرې کړم. ما له دې لیکنو څخه یوازې د لیکوال مستعار نوم لرې کړی او په ځینو برخو کې مې په عنوان کې لږ لنډون او سمون راوستی، نور مې د لیکنې په متن او محتوا کې هېڅ ډول بدلون نه دی راوستی. دا په دې خاطر چې دا لیکنې د خپلې زمانې انځورگري کوي او د همدغې زمانې ملکیت گڼل کېږي. زموږ د هغې زمانې ځینې واقعیتونه ډېر ترخه وو، هر لیکوال نه غوښتل ځان له زورواکو او جنگسالارانو سره مواجهه کړي او ټوپکوال هم له ټول قوت او وحشت سره په میدان کې ولاړ وو. د زورور ټوپکوال او عاطفي قلموال تر منځ سخته مبارزه روانه وه. په دې لړ کې (قلموال) جريدې چې د (شېر علم املوال) په مدیریت او د (خپلواک وطنیار) په مرستیالۍ خپرېدله، د قلموال جهاد په برخه کې خپل ملي او انساني رسالت ترسره کړ، ډېرې هغه لیکنې یې، چې نورو چاپي خپرونو یې چاپ ته زړه نه ښه کاوه او یا یې د خپراوي جرئت نه درلود، (قلموال) جريدې په پوره جرئت هغه خپرې کړې او دا دی اوس زموږ د تاریخ رانه تصویرونه دي. دا لیکنې د خپلې زمانې سوز او درد لري، که پر همدغه وخت نه وای لیکل شوې، نو نن یې په همدغه کیفیت لیکل یا ناشونی کار و او یا هم ډېر

ستونزمن. اوس چې ما ته څوک ووايي له نن څخه د یوې نیمې لسيزې وړاندې حالات او خاطرات لکه څنگه چې وو، همغسې انځور کړه دا کار زما په وس پوره نه دی، نه یوازې زما، بلکې د بېلابېلو لیکوالو د وس خبره هم نه ده. لیکوال چې پر خپل وخت د خپلې زمانې حالات انځور نه کړي، وروسته یې بیا لیکنې د هغې زمانې سوز او درد لکه څنگه چې و، هغه شان نه شي انځورولای. دې لیکنو کې پر یو شمېر داسې کرکټرونو بحث شوی چې هم په خپله زمانه کې زموږ ټولني ته مضر وو او وروسته یې هم ضرورونه لا پسې ډاگیز شول. هغه وخت چې دا لیکنې خپرېدلې یو شمېر تنگنظرو، چې په خپله د تعصب پر ناروغۍ اخته وو، دې ډول عکس العملي لیکنو ته د تعصب، قومپالنې او فاشیزم نوم ورکړ، خو کله چې یې وروسته په دې لیکنو کې د انځور شویو منفي کرکټرونو کینه، بغض، قومي تعصب او د ولسواکۍ په نوي لباس کې د فاشیزم هڅې ولیدې، نو اکثره یې د دې لیکنو پر حقانیت پوه شول. دا لیکنې ځکه خوندي کوم چې زموږ ننني او سباني نسل زموږ د زمانې له واقعیتونو لاسې خبر شي. طبیعي خبره ده چې سیاسي او ټولنيزې لیکنې خپل خپل موافقین او مخالفین لري، دا ډول لیکنې به خپل مخالفین او خپل غبرگون ولري، مثبت او منفي دواړه غبرگونونه به ولري. زما هدف دا دی چې د خپلې زمانې واقعیتونه د قلم په واسطه تصویر او بل نسل ته یې انتقال کړم: ((د هغه شاعر دانې وشه په ژبه، چې د شعر دردانې پلوري په مال)). د هغو لیکوالو پر حال افسوس په کار دی چې دوی به خپله زمانه کې ورته رنې رنې کتل او حقیقتونو سلگۍ وهلې، خو دوی یې له انځورنې په دې خاطر ډډه وکړه چې د کوم زورواکي له خوا ورته خطر متوجه نه شي. څومره به ښه وای چې ټولو لیکوالو د خپل وخت پېښې او په هغو کې لوېدونکي شخصیتونه په دقیق ډول انځور کړي او د ولس مخې ته یې د خپل یو انساني مسولیت په توگه ایښې وای. په تېره بیا هغه لیکوال چې د لیکوالۍ تجربه هم لري او د عمر زیاته برخه یې هم خوړلې وي. اوس چې د دې ټولگې د ترتیب پر مهال زما د عمر پنځوسم کال پوره کېږي،

نیمه پېړۍ یون / د زمانې په کړلېچ کې

نو ولې به له واقعیتونو پرده نه لرې کوم؟ قدرمن لوستونکي به دا لیکنې ولولي، که دا لیکنې د خپلې زمانې د تاریخ لپاره د خامو او پخو موادو د یو څاڅکي په توګه هم کار ورکړي، نو ما به خپل مسولیت تر یوه حده ترسره کړی وي.

زه هیله لرم زموږ درانه هېوادوال پر نورو لیکوالو هم فشار راوړي چې د خپلې زمانې تاریخي او مستند یادښتونه مخکې تر دې چې په کور کې یې پوپنک ووهي، زاړه، وراسته او بې ارزښته شي، ډګر ته راوباسي چې هېوادوال ترې ګټه پورته کړي او همدارنګه له هغو لیکوالو څخه هم هیله کوو چې همدا اوس یې واقعیتونه له سترګو تېرېږي، دوی باید دا واقعیتونه په منظم ډول ثبت او بل نسل ته انتقال کړي. که په خپل نامه د ځینو حقیقتونو ثبتول او نشرول سخت وي، نو له مستعار نامه څخه دې کار واخلي، مستعار نومونه د همدغې ورځې لپاره کارېږي چې واقعیتونه فوت نه شي، خو مستعار نوم هم باید د واقعیتونو د پټونې، بل ډول بڼوډنې او د چا د شخصیت د سپکاوي لپاره نه وي، بلکې یوازې د همدې لپاره وي چې په دې وسیله خلکو ته د پېښو او د هغو د اړوندو کرکټرونو انځور خوندي او په رڼه بڼه وړانته انتقال شي.

په دې لیکنو کې کېدې شي یوه نیمه لیکنه داسې هم وي چې محتوا یې له هغې بلې سره څه ناڅه تضاد ولري، لکه (ستر ریفورمېست ډاکټر اشرف غني او د سترو جنگسالارانو ګواښونه) او د هغه په مقابل کې (لکچر که مناظره؟) چې دا دواړه لیکنې د یوه شخصیت پر محور راڅرخي، لوستونکي به فکر وکړي چې څنګه یو شخص (۱۳) کاله وړاندې تایید او (۱۳) کاله وروسته رد شوی دی، دا لیکنه مې په همدې خاطر راوړې چې د زمانې په کړلېچ کې شخصیتونه هم بدلون مومي، شخصیتونه د هغو د کارونو له مخې ارزول کېږي. په دې لیکنو کې چې مې کوم اساسي تغیرات رانه وړل علت یې دا و چې ټولنه باید خپله لیکوال هم وارزوي، یوازې پېښې او عامل کرکټرونه مهم نه دي، ناظر او کتونکی څه فکر کوي؟ ټولنه د لیکوالو پر لیکنو هم د قضاوت حق لري. ځینې لیکوال خپلې

پخوانۍ او اوسنۍ لیکنې په تسلسل سره ځکه نه شي چاپولای چې متضاد لیدلوري لري او له شرمه یې ټولیز خپراوي ته زړه نه ښه کوي. تر دې ټولګې وروسته که خدای کول زه د خپلې لیکوالۍ ټول کلیات چاپوم، هغه کار مې چې په پنځوس کلن ژوندانه او (۳۲) کلنې لیکوالۍ کې کړی، هغه به په ترتیب سره په څو ټوکونو کې چاپ کړم، لوستونکي به له پیله بیا تر دې دمه زما هر څه له نظره تېر کړي، کمزوری، نیمګړتیاوې او بریاوې به ټولې د لوستونکو قضاوت ته پرېږدو، زما له نورو لیکوالو څخه هم هیله ده چې د خپلې ټولې لیکوالۍ محصول په منظم ډول چاپ کړي.

موږ چې د لیکوالۍ په ذریعه د نورو تصویر خلکو ته کارو، ښه ده چې نور هم زموږ په خپله لیکوالۍ کې زموږ خپل تصویر وګوري، جرئت، غوړه مالي، ځانسانته، پردیپالنه، وطنپالنه ټول به څرګند شي.

راځئ چې ولس ته هر څه روښانه کړو، دا روښانتیا له ځانه پیل او پر نورو یې مخته کړو.

اوس د دې لیکنو په باب همدومره، نور نو دا لیکنې او دا هم تاسو درانه لوستونکي.

په درنښت

محمد اسمعیل یون

۱۳۹۶ ال کال د کب (۲۵)مه

کابل - افغانستان

((مارشال)) په کابل او کابل په مارشال پلان کې

دا لیکنه د قلموال جریدې د (۱۳۸۳ل) کال په (۲) گڼه کې خپره شوې ده.

یاره مور هم عجیبه خلک یو، که هرڅومره جگړو خپلي او مروړلي یو، بیا هم هغه دچا خبره له خپله چکه نه اوړو. بس هر څوک چې مو د



خبرو میدان ته واچاوه، بیا یې داسې لوڅ لغړ کړو او داسې یې سپک کړو، چې په اصطلاح د باد بڼکه ترې جوړه کړو، بس نو د سپکولو او درنولو په دې لړۍ کې داخل د ((مارشال)) صیب نوبت راوړسېد. مجلس کې صیب گڼ خلک ناست وو، شمېر به یې (۳۰) یا (۳۵) تنو ته رسېده، ژبپوهان،

لیکوال، وکیلان او ان څو تنه جنرالان هم په کې ناست وو، بس یو چا یوه خبره رامنځته کړه، چې صیب دا مارشال څه مانا؟ مخکې تردې چې نور څوک پرې بحث پیل وکړي، ژبپوه او ژبور صیب دخپل حقوقي بېز له مخې د خبرې جلو ونیو او ویې ویل: ((زه په بنسټیز ډول یو ژبپوه یم، دا

چې د پوځي نومونو (اصطلاحاتو) له پلوه مارشال څه مانا لري؟ په دې اړه زه څه ویل نه غواړم، خو د ژبپوهنې له نظره چې دا زما آر مسلک دی، (مارشال) اصلاً پښتو کلمه ده، چې له دوو کلمو رغېدلې ده، اول (مار) اوبیا(شال) دی، چې دواړه سره یو ځای شي (مارشال) ځنې جوړېږي، (مار) تاسو پېژنئ چې ډېره خطرناکه خزنده ده او (شال) خو په پښتو کې پورني ته وايي، يانې داچې (مار) په (شال) کې تاو کړې او يا داچې پر (مار) باندې (شال) واچوې او پټ يې کړې. دا چې دې اوسني جنګسالار صیب ته ولې مارشال وايي دا يوه اصطلاحی مانا لري چې ... کله چې ژبپوه صیب د مارشال د اصطلاحې مانا پر تشریح پیل کاوه، نو دې کې د غونډې یو برخوال جنرال صیب یې خبره غوڅه کړه او ویې ویل: ((مارشال په عسکري امورو کې تر ټولو جگه عسکري رتبه ده او هغه چاته ورکول کېږي، چې د فتوحاتو په نتیجه کې یې په څلورو مفتوحه هېوادونو کې عسکر پراته او هغه هېوادونه یې تر پوځي تاثیر او واک لاندې وي)) پر همدې وخت یو بل برخوال له یوه کونجه، په نیم تبسم ډول خندا وکړه او ویې ویل: ((یاره نو خلک زموږ دې مارشال صیب باندې هسې ریشخند وهي، رخه ورسره لري او کینه ورسره کوي، که په هېوادونو کې د عسکرو د خوړېدو خبره مطرح وي، دا کارونه خو پخوانیو مارشالانو لکه (تیتو) او نورو هم کړي دي، نر مارشال هغه دی، چې په څلورو هېوادونو کې د خپلو عسکرو د خوړېدو پر ځای په خپل هېواد کې د (۱۸) هېوادونو د عسکرو د خوړېدو زمينه برابره کړي، د داسې مارشال قوت او مهارت د نورو مارشالانو په انډول څلور نیم برابره زیات دی، نور مارشالان د خپلو عسکرو په زور نور هېوادونه نیسي او په هغه هېواد کې خپلې واکمنۍ ساتي، خو زموږ مارشال د نورو هېوادونو د

نیمه پېړۍ یون / د زمانې په کړلېچ کې

عسکرو په زور خپل هېواد نیسي او خپل ځان پرې ساتي همدلته سړي ته هغه د شاعر خبره رایادېږي چې:

ډېر تفاوت شته په انسان کې د مانا په لحاظ
واړه مشغول دي ځینې ځان ځینې جهان جوړوي

پر دې وخت په غونډه کې یو بل شخص هم خپله غاړه تازه او صافه کړه، داسې ښکارېده چې انجنیر او د بیارغونې په برخه کې د پخې تجربې خاوند دی. هغه خپل منطق داسې پیل کړ: ((کله چې د امریکایانو او دهغو د متحدینو له خوا غربي جرمني اشغال شو، نو د جرمني اکثره ودانۍ ویجاړې او ټول هېواد په کنډوالو بدل شوی و، امریکایانو او متحدینو د جرمني د بیا رغونې لپاره یو مارشال پلان جوړ کړ، د مارشال پلان مانا دا ده، چې د رغونې توسعه او پراختیا یې د ماسټر پلان په انډول څو ځله زیاته ده، ماسټر پلان دې ته وايي، چې د یوه ښار نورمال پرمختیایي حالت په کې پېښیږي شوی وي او دولت او ولس د هماغه پلان مطابق د ښاري ترقۍ پروګرام پرمخ بیایي، خو مارشال پلان بیا دې ته وايي، چې د ماسټر پلان ټول اړخونه هم په بر کې نیسي، خو پر هغه سربېره د بیا رغونې او نورې پرمختیا پلانونه هم په کې شامل وي. تاسو مخکې د مارشال صیب خبره وکړه او د هغه د نظامي کفایت او درایت یادونه مو وکړه، ځینو له (مارشال تیتو) سره پرتله کړ، خو زه خپل مارشال ته یوازې، د یوه پوځي ماهر په سترګه نه گورم، بلکې هغه د بیارغونې، بیا جوړونې، ځمکنیونې او غصونې یو ماسټر او مارشال هم بولم. د اروپا د بیا رغونې په مارشال پلان کې د اروپا هېڅ جنرال او مارشال په دې نه دی بریالی شوی، چې دومره دولتي او شخصي ملکیت دې لاندې کړي، چې ځان ته پرې تر دوو سوو زیات مارکیټونه او لوی کورونه جوړ کړي، خو زموږ د هېواد په مارشال پلان کې د مارشال صیب تر بولي (قوماندې)

لاندې په سلگونو جنرالان په دې بريالي شول، چې ځانته په لسگونو کورونه او مارکېټونه جوړ کړي، خپله مارشال صیب خو خبره له لسگونو څخه تر سلگونو پورې ورسوله او د اوازو او انگازو له مخې اوس یوازې په کابل ښار کې د مارشال د کورونو او مارکېټونو شمېر تر دوو سوو اوږي، نو اوس تاسو خپله فکر وکړئ، چې د اروپا په مارشال پلان کې د یو مدرسه یي مارشال ودانیز پرمختګ همدومره و؟ نو زه د خپلو پورتنیو دلایلو پر بنسټ دا وایم چې زموږ مارشال نه یوازې ماهر نظامیات دی، بلکې ماهر نفسیات و تعمیرات هم دی.)) د مارشال صیب په اړه خبره همداسې تاوېدله راتاوېدله، هر چا یې د څو بعدیز شخصیت پر یوه اړخ رڼا اچوله او د ذوق بېلابېلو اړخونه یې څېړل، خو ټول په دې خبره متفق وو او د شونډو په کونجو کې به یې په مالګین تبسم سره دا خبره تاوېدله چې: ((پاره کابل له مارشال صیب سره ښه ښکاري او مارشال له کابل سره، دا د یو بل لپاره لازم او ملزوم دي، باید مارشال په کابل او کابل په مارشال پلان کې شپې ورځې تېرې کړي...)).

ستر ریفورمیست اشرف غني او د سترو جنگسالارانو گواښونه

دا لیکنه پر (۱۳۸۳ ال کال) د قلموال جریدې په
(۲)گڼه کې خپره شوې ده.

د جمهور رییس ښاغلي حامد کرزي کابینه په عمومي ډول له
دوه ډوله وزیرانو جوړه ده، یو جنگسالاران او یا د هغوی استازي
اوبل ریفورمیستان، سمونپال یا دیموکراتان دي. په سمونپالو یا
دیموکراتو وزیرانو کې ښاغلی اشرف غني، علي احمدجلالي،



محمدحنیف اتمر، امین فرهنگ،
رمضان بشردوست او ځینې نور
شامل دي. په جنگسالار وزیرانو کې
هغه وزیران شامل دي، چې د
بهرنیانو په مرسته، یا هم د وسلې په
زور او یا هم د نظار شورا، اسلامي
جمعیت، اسلامي اتحاد، ملي
اسلامي جنبش، اسلامي وحدت او

نورو پوځي سیاسي تنظیمونو له خوا معرفي شوي دي. ددې دواړو
ډوله وزیرانو ترمنځ وخت پر وخت په کابینه کې او تر کابینې بهر
خواږه او ترخه بحثونه تبادله شوي، یو بل ته یې گوتې نیولي او
زورورو وزیرانو، خو گوتڅنډنه هم کړې ده، ددې لپاره چې ځینې

زورور وزیران بهرنۍ نړۍ او په کور دننه د ولس له زیات غبرگون سره مخامخ نه شي، نو سمونپال او ریفورمېستو وزیرانو ته له ډېرې زیاتې څرگندې گوتڅنډنې او گوتنیونې ډډه کوي او دا کار بیاخپل دویم لاس ملگرو ته چې په دولت کې او یا تر دولته بهر تنظیمي فعالیتونه کوي، ورسپاري. د بېلگې په توگه که په خپله د دفاع وزیر محمد قسیم فهیم مخامخ پر ډاکټر اشرف غني نیوکه نه کوي، نو د خپلو تنظیمي ملگرو او نورو سیمه والو له خوا دې کار ته لمن وهي؛ د عبدالحفیظ منصور په خوله د اشرف غني د استعفی او گوبنه کولو غوښتنه کوي، که چېرې د منصور او امثالهم شاته د حکومت د لوړپوړو زورواکو ملاتړ نه وي، نو هغه به هېڅکله هم په دې کوچنۍ خوله دومره لویې خبرې ونه کړي. د نظار شورا مظاهره چیان ولې د یو جنګسالار حکومتي واکمن د گوبنه کولو غوښتنه نه کوي، چې د ریفورمیست وزیر دگوبنه کولو نارې سورې پورته کوي، اشرف غني، صدیق فرهنگ، اتمر او بشر دوست خو له وسلې سره کابل ښار ته نه دي راننوتې، وزارتونه خویې په زور نه دي نیولي، نه یې کابل ښار لکه د ځینو نورو تنظیمي وزیرانو په شان پر کنډوالو بدل کړی او نه د ټوپک په ژبه خبرې کوي. جمهور رییس ښاغلي حامد کرزي یو ستر اخلاقي او ملي جرئت وکړ، خپله ټوله پانگه یې تثبیت او ثبت کړه او ملت ته یې وښودله چې اوس مې دغه پانگه ده او د واک تر گوبنه کېدو وروسته که تر دې زیاته وه، بیا راسره حساب کولای شئ، ډاکټر اشرف غني احمدزی دویم شخص و چې دویم گام یې اوچت کړ او د مالېې د وزیر په توگه یې ریکارډ ټینګ کړ او خپله پانگه یې ثبت کړه، وایې چې غل نه یې له پاچا مه

دارپره، ولې ښاغلی ((مارشال)) صیب، قانوني صیب، خلیلي صیب، استادبرهان الدین رباني، پروفیسر سیاف، او شیخ محمد اصف محسني خپله پانگه ملت ته نه ښيي، ((مارشال)) صیب باید ولس ته په ډاگه کړي، چې تر وزارت دمخه پانگه یې څومره وه؟ له کومه یې کړې وه؟ او تر وزارت وروسته پانگه یې څومره ده؟ ایا په کابل ښار کې په سلگونو جوړ شوي او جوړېدونکي لوړ پوړي بلډنگونه دده دي او که دده په نامه یې نور محترکین جوړوي؟ یو وي که دوه باید ثبت شي، که شپه تیاره ده منې په شمار دي، د ښاغلي اشرف غني احمدزي د وزارت پرمهال افغانستان ته د ملیاردونو ډالرو بهیر را مات شو، د دولت خزانه له پېسو ډکه شوه او افغانی د ثبات خپل بې ساری ریکارډ ټینګ کړ، د هېواد مالي سستم اصلاح شو، د گمرکونو د کنټرول لپاره پلان جوړ شو او له څو زورواکو محلي جنگسالارانو پرته نور ولایتي گمرکي عواید په مرکز پورې وتړل شول، خو موږ داسې تنظیمي وزیران هم لرو، چې د دوی د تېرې واکمنۍ پرمهال ماليې وزارت او د افغانستان مرکزي بانک خزانی څه چې فرشونه هم لوټ شول، یوازې د استاد برهان الدین په امر او د هغه د واکمنۍ پر مهال د دولت له (۹۰۰۰) باب څخه په شمېر نه په وزن او ټن افغانی ایستل شوي او د لگښت هېڅ وجه یې معلومه نه ده. تنظیمي وزیران، قوماندانان اوس هم هماغه پخوانی خیال لري، چې تش په یوې پانې او پرزې به له ماليې وزارت څخه پیسې ایستل کېدې او هېڅ حساب به یې معلوم نه و، اوس هغه وخت نه دی، اوس دم او قدم دواړه په حساب دي، ((مارشال)) صیب چې دفاع وزارت کې څومره حاضر او رسمي عسکر او صاحب منصب لري،

هماغومره معاش به حواله کېږي، د خپلسرو او پر کور ناستو ملېشو معاشونه باید له بل مدرکه تمویل شي؟! د ریفورمېستو وزیرانو غټه گناه همدا ده، چې زورواکو وزیرانو سره د جوال خوله نه نیسي. د زورواکو واکمنو د پلویانو چغې او نارې سورې په همدې خاطر دي، چې هغوی ته ولې د پخوا په شان بې حساب او بې کتابه مال نه ور رسېږي، د خبرو ډېرو اوږدولو او شاربلو ته اړتیا نه شته، اشرف غني د یو دیموکرات وزیر په توگه د اساسي قانون په لویه جرگه کې ودرېد، د خپل کار او فعالیت راپور یې وړاندې کړ، دا د افغانستان په تاریخ کې د ماليې لومړی وزیر و، چې ولس ته یې حساب ورکړ او اوس یې خپله شخصي پانگه هم ثبت کړه، موږ له ټولو زورواکو او دیموکراتو وزیرانو څخه هیله کوو، چې د بناغلي کرزي او اشرف غني په شان گامونه پورته کړي او خپلې پانگې ثبت کړي.

زور مارکسېست د گناه په نوي لباس کې

۱۵ لیکنه پر (۱۳۸۳ل) کال د قلموال جریدې په (۲) گڼه کې خپره شوې ده.

د افغانستان پنځه زره کلن تاریخ په زبات رسولې، چې په دې هېواد کې مېشتو قومونو په خپلو منځو کې د ورونو په څېر ژوند کړی او کوي یې او د ټولو بهرنیو یرغلګرو په مقابل کې یې په مېړانه او یو موتي ډول مقابله کړې، هر وخت یې بهرنیان د خپلو مټو په زور په گډه له دې هېواد څخه شړلي او تل یې په یووالي او وحدت کې ژوند تېر کړی، هېڅکله هم د قومونو تر منځ د ژبې او قوم په نوم جگړه نه ده



شوې، له یما څخه نیولې د سردار محمد داوود خان تر واکمنۍ پورې دا یووالی ښه ټینگ و. کله چې د اعلیحضرت محمدظاهرشاه په دوره کې سیاسي گوندونو ته د فعالیت اجازه ورکړل شوه او د افغانستان خلکو دیموکراتیک گوند، چې پر سوسیالیستي نظریاتو متکي و او د وخت شوروي اتحاد له کمونیست گوند یې فکري الهام اخیسته هم پر فعالیت پیل وکړ، روسانو د خپلې زړې پالیسۍ له مخې چې په منځنۍ اسیا کې یې ترسره کړې وه، د قومونو او ملت ترمنځ یې نوې د (ملیت) اصطلاح وکاروله او د منځنۍ اسیا

هېوادونه او ملتونه یې تر خپل جنګ لاندې راوستل، غوښتل یې چې دا تجربه په افغانستان کې هم تکرار کړي، په شوونیستي او سمی نظریاتو برابر اشخاص یې د ظاهر بدخشي تر مشرۍ لاندې د افغانستان خلکو دیموکراتیک گوند کې وروزل. د ظاهر بدخشي او بیرک کارمل تر مشرۍ لاندې د خلکو دیموکراتیک گوند کې یې بنکاره پرچمیان، خو په باطن کې ستمیان او افغان دښمنه عناصر وروزل او رشد یې ورته ورکړ، دا کسان پر لوړو دولتي او گوندي پوستونو نصب شول، همدا ستمي ډله وه، چې د ډاکټر نجیب الله د واکمنۍ د ړنگېدو او ملگرو ملتونو د سوله ییز پلان د شندېدو باعث شوه او یو شمېر جهادي تنظیمي ډلو سره یې په گډه ائتلاف جوړ کړ، په دې مشهورو ستمي څېرو کې کولای شو د محبوب الله کوشاني، غلام سخي غیرت، نجم الدین کاویاني، فرید احمد مزدک، جنرال دوستم، جنرال مومن او نورو نومونه یاد کړو، عبدالطیف پدram هم د دې کړۍ یو غړی دی، ښاغلی عبدالطیف پدram د افغانستان د خلکو دیموکراتیک گوند دخپرنډوی ارگان ((حقیقت انقلاب ثور)) د مارکسیزم او لیننیزم د صفحې مسؤل و، هغه وخت ښاغلی عبدالطیف پدram د کمونیستي فکر ترڅنګ په (ایران و فیل) مشهور ځکه و، چې نوموړي هر وخت ایرانی لهجه کاروله او هېڅکله هم په خپلې افغاني دري نه غږېده، وروسته بیا پدram له یوشمېر جهادنا ستمیانو سره یوځای شو او کله چې په شمال کې کمونیست پلوه ستمی (جنرال مومن) د خپلو نورو افغان ضد پخوانیو ملگرو له خوا ووژل شو، نو پدram د جنرال مومن د قطعاتو د سرپرست په توګه وټاکل شو او د استاد رباني له خوا په ډېرو مالي امتیازاتو ونازول شو، همدا وخت پدram پر یوه وخت هم د جنرال مومن د قطعاتو سرپرست قومندان او هم دکابل پوهنتون د ژبو او

ادبیاتو پوهنځي د دري څانگې د سهارې ټایم محصل و، چې پر یوه مهال دا دواړه وظیفې د قانون مخالف عمل و، خو پدram هغه وخت هم له قانونه مستثنی و، د پدram اخلاقي چلند او ټولنیز کړه وړه هغه وخت هم د دري څانگې او نورو څانگو پر استادانو چندان ښه نه لگېدل، پدram لا درېیم ټولگی نه و بشپړ کړی، چې پر کابل دطالبانو سیلاب راخوړ شو، پدram او ډېر نور پدram خپل یې په مخه کړل، پدram په بي بي سي راډیو کې د ظاهر طنین، ایراني باقر معین او په ایران کې د ده د خپلو پخوانیو روابطو او ایراني دوستانو په مرسته ایران او بیا فرانسې ته لاړ، دري څلور کاله یې په فرانسه کې تېر کړل او د بي بي سي راډیو د منځنۍ اسیا خپرونه، چې د ایرانیانو اوظاهر طنین له خوا سمبالېږي، پدram به ورته د صاحب نظر په نامه رابلل کېده، افغان ضد او افغانستان ضد افکار به یې خپرول. دطالبانو تر سقوط وروسته په مېرژوانده ستمیانو کې یو ځل بیا ساه وغورږېد، او ځانونه یې کابل ته راوړسول او دلته یې د دیموکراسۍ له اوسنۍ فضا څخه ناوړه گټه پورته کړه، له افغان او افغانیت څخه انکار څه چې ان مخالف لوری یې غوره کړ، پدram هم کابل ته راغی او ځان یې په ډېره سپین سترگۍ سره ان جمهوري ریاست ته کاندید کړ. عبدالطیف پدram د افغان دښمنه عناصرو د لیکې په سر کې راځي، چې په ښکاره ډول یې د افغان او افغانیت پر ضد لیکنې خپرې کړې، ځان ته افغان هم نه وایي او پر افغانیت شرمېږي، چې ښه مثال یې په ارمان ورځپاڼه کې دده هغه لیکنه ده، چې د جمهور رییس حامد کرزي په باب یې لیکلې ده، پدram لیکي: د انتقالی دولت مشر حامد کرزي فرمان صادر کړی او حکم یې ورکړی چې د تابعیت په تذکرو کې دې د ملیتونو پر ځای یوازې افغان ولیکل شي، د پدram په قول کرزي غواړي چې یوازې افغان

دې د افغانستان د خلکو د ملي هویت په توګه پاتې شي، دا غلط عمل دی. خو زه له ښاغلي پدram څخه پوښتنه کوم، چې ایا په نړۍ کې به داسې کوم هېواد وي، چې د هغو د تابعیت تذکرو یا نورو معتبرو اسنادو کې دې د ملت پرځای د قوم نوم لیکل شوی وي. ښاغلی لطیف پدram همدا اوس د جمهوري ریاست د ګټنې لپاره په کمپاین کې افغان ضد خبرې او مرکې کوي او راتلونکي کې افغانستان لپاره د فېډرالېزم نقشه او پروګرام لري، چې دا عمل یې د اساسي قانون خلاف کار دی. که چېرته پدram بريالی شي او جمهوري رییس هم شي (محال ده)، سره له دې چې اساسي قانون خو نه شي تغیرولای، خو دی بیا هم خپلې باتې وهي. پدram صیب! افغانانو اوس ستا څېره ښه پېژندلې او ستاسو پر هر حرکت پوهېږي. افغانانو پر دې پوهېږي، چې څوک افغان نه وي هغه ته ولې رایه ورکړي؟ د شرم خبره خو داده، چې تاسو جناب ځان ته افغان نه وایې بیا مو څنگه د افغانانو مشرتابه او د افغانستان لوړې څوکۍ جمهوري ریاست ته ځان کاندید کړی دی؟ که ضمیر دې ژوندی او خپل وي، نو کله چې یوازې شوې ځان سره سوچ وکړه، ایا په نړۍ کې به داسې ملت وي، چې خپل دښمن د خپل مشر په توګه وټاکي؟ ایا داسې امیر به هم وي چې ملت نه مني، خو د جمهوري ریاست مقام ته یې ځان کاندیدوي؟

د ښاغلي قانوني ناقانونه کارونه

دا لیکنه پر (۱۳۸۳ل) کال د قلموال جریدې په (۲) گڼه کې خپره شوې ده.

د اوسنۍ انتقالي ادارې په کابینه کې دوه ډوله وزیران شامل دي: یو تنظیمي وزیران دي، چې د تنظیمي ملحوظاتو، سیاسي او نظامي فشارونو له امله یې په کابینه کې مهمې څوکۍ نیولي دي او بل نانتظیمي



وزیران دي، چې اکثره یې د مسلک او پوهې پر بنسټ په کابینه کې شامل شوي دي. تنظیمي وزیران د خپلو څوکیو د اشغال او استحقاق لپاره د ((جهاد)) او ((مقاومت)) اصطلاحات د یوې مشروع کاري وسیلې په توگه کاروي او نانتظیمي وزیران خپل مسلک او خپله پوهه د څوکیو د

نیولو اصلي مجوز گڼي، خو په تنظیمي وزیرانو کې هم یو نیم وزیر داسې پیدا کېږي، چې دوی باید نور د تنظیمي گټو پر ځای ملي گټې وپالي. په تنظیم خپلو وزیرانو کې د سوداگرۍ وزیر ښاغلی مصطفی کاظمي تر نورو فعال دی او د پوهنې پخوانی وزیر ښاغلی یونس قانوني هم تر نورو فعال و، خو اوس راځو د قانوني صیب کار او فعالیت ته، چې دده ټول کارونه ښه او منظم وو که نه؟ قانونیت په کې مراعت شوی و که نه؟ معارف په ټول افغانستان کې متوازنه وده وکړه که نه؟ تنظیمي اوسیمه بیزه

لېوالتیا یې لرله که ملي او سراسري؟ دا ټولې هڅه خبرې دي، چې د ښاغلي قانوني صیب فعالیت او شخصیت ته راجع کېږي. په افغانستان کې له بده مرغه نومونه او تخلصونه د اشخاصو له شخصیت سره منطبق نه دي، کله کله نومونه او تخلصونه مخالف لوري کې واقع کېږي، د یو چا تخلص به ((گړندی)) وي خو خپله به سست وي، د بل به ((دانش)) وي خو پوهه به نه لري، تخلص به یې ((عادل)) وي، خو خپله به ظالم وي، نوم به یې ((غیرت)) وي، خو خپله به غیرت نه لري، اوس قانوني صیب هم د نوم له مانیز پلوه له یو داسې حالت سره مخ دی. خپله قانوني دی، خو کارونه یې ناقانونه دي. څرنگه چې قانوني صیب اساساً یو سیاسي، نظامي او تنظیمي شخص دی، نو ددې ډول اشخاصو زیاته لېوالتیا له پوځي او سیاسي کارونو سره وي، نه له تعلیمي او روزنیزو چارو سره، کله چې د اضطراري لویې جرگې په پای کې قانوني صیب ته د پوهنې وزارت وړاندیز وشو، نو ده وویل چې دا نه منم، مانا دا وه چې دا وزارت دده په خوښه نه و، ده یا د کورنیو چارو وزارت او یا هم د جمهوري ریاست لومړۍ مرستیالي غوښتله، خو په هر ترتیب دا وزارت د قانوني صیب په نصیب شو، د وزارت د څوکۍ تر اشغال وروسته، دده پر وخت د نړېوالې ټولنې په بې درېغه ملاتړ په سلگونو ښوونځي بیا ورغول شول، په سلگونو نوي جوړ شول او په لسگونو نور لا تر ده وروسته د جوړېدو او رغېدو په حال کې دي، دغه راز په ملیونونو ټوکه تعلیمي کتابونه چاپ شول او د ښوونکو په معاش او امتیازاتو کې نسبي ښه والی راغی، دې کې شک نه شته چې دې ټولو چارو کې ده هم مثبت رول درلود، خو ددې کار دروند بار د نړېوالې ټولنې په مرسته اوچت شو، خو که دا مهال د قانوني پر ځای بل هر څوک وای، نو دا کارونه به یې په دې ډول او یا هم تر دې په ښه کچه ترسره کړي وای. د ښاغلي قانوني صیب زیات وخت

نیمه پېړۍ یون / د زمانې په کړلېچ کې

پر سیاسي مسایلو تېرېده، د وزارت مقام ته هم لکه د یو وزیر په شان نه ورته، د هغه حرکات د یو تنظیمي رهبر په شان و، نه د یو وزیر په شان، له همدې کبله یې خپل زیات صلاحیتونه خپلو رېیسانو په تېره بیا خپل باوري تنظیمي ملگري ښاغلي اشراق حسيني ته ورسپارلي وو، کله چې ښاغلی قانوني له کورنیو چارو وزارت څخه د پوهنې وزارت ته تبدیل شو، نو له هغه ځایه یې یو شمېر نږدې ملگري په گروپي ډول د ښوونې اوروونې وزارت ته تبدیل او دلته یې یو شمېر پښتانه له کاره گوښه کړل، تر هغه وروسته په دې لټه کې شو، چې د ښوونې او روزنې وزارت ټول نشرات او مکاتبه په دري ژبه ترسره شي. تعليمي نصاب ته هم تنظيمي رنگ ورکړي او اکثره کتابونه هم په دري ژبه چاپ کړي. ویل کېږي، چې د نړیوالې ټولنې په لگښت یه یوه بهرني هېواد کې د افغانستان لپاره شپاړس نیم ملیونه ټوکه تعليمي کتابونه چاپ شول، د پوهنې وزارت په غوښتنه ۱۵ کتابونه (۱۲) ملیونه ټوکه په دري او څلورنیم ملیونه ټوکه په پښتو چاپ شول، که له ښاغلي قانوني څخه سرې پوښتنه وکړي، چې ایا پښتانه په افغانستان کې همدومره دي، چې دوی ورته دا وېش کړی؟ که ښاغلی قانوني وایي چې یو زیات شمېر پښتانه ماشومان په دري ژبه درس لولي، نو دا خو بیا خبره تر بدو بتره شوه، ځکه چې د یونسکو د قانون له مخې هر څوک حق لري، چې په خپله مورنۍ ژبه زده کړه وکړي او د پوهنې وزارت مکلف دی، چې د هېواد ماشومانو ته ددې زمینه برابره کړي، چې په خپله مورنۍ ژبه زده کړه وکړي. که چېرې د پوهنې وزیر غوښتل چې په شعوري او ناشعوري ډول پښتانه مجبور کړي، چې په دري ژبه تعلیم وکړي، نو دا خو له تعصب نه ډک عمل دی او د نړیوالو اصولو او بشري حقوقو خلاف کار دی.

د پوهنې وزارت د پلان رییس ښاغلی (رحمتي) د ښوونځیو د سروې په باب د سروې کارکوونکو ته قاطع حکم کوي، چې ټولې پانې باید په دري ژبه ډکې شي (حتی در مناطق پښتو زبان) وگورئ د فورمې ډول ته:

رهمناي (الف): دستورات خانه پری (تکمیل سازی) پرسشنامه سروی مکاتب وزارت معارف. تمام پرسشنامه باید به لسان دری خانه پری شود (حتی در مناطق پښتو زبان). تعریفات که بطور معمول مورد استفاده قرار گرفته است، سطوح تدریسی مختلف، ما چهار سطح تدریسی مختلف را مجزای نوعیت مکتب در این سروی در نظر گرفته ایم:

ابتدایی: صنف ۱ الی ۶

متوسطه: صنف ۷ الی ۹

لیسه: صنف ۹ الی ۱۲

عالی: صنف ۱۳ الی ۱۴

د معارف اخبار چې د ټول افغانستان لپاره چاپېږي صرف ۸ کرښې (یو شعر) په کې پښتو دی او نور ټول اخبار په دری ژبه چاپ شوی دی. دا په داسې حال کې ده، چې د افغانستان په اساسي قانون کې پښتو او دري د دولت رسمي ژبې دي، خو د پوهنې وزیر او ددې وزارت نور چارواکي د قانون دا ماده نه مني. د پوهنې د پخواني وزیر ښاغلي یونس قانوني او ددې وزارت د نورو چارواکو نشراتي پالیسي او دهغوی ذهني تگلوری د هغو له نشراتو ډېر ښه څرگندېږي، دا وزارت د (معارف) په نامه یوه اوونیزه چاپوي، د (۱۳۸۳ل) کال د جوزا د (۳۱) نېټې گڼه به د بېلگې په ډول په پام کې ونیسو داگڼه (۱۲) مخه لري، په دولسو مخونو کې یوازې یو شعر پښتو دی، چې د ټولې جریدې په سلو کې یوه برخه جوړوي، اوس له ښاغلي قانوني څخه پوښتنه کېږي، چې ایا دا کار قانوني دی که ناقانونه؟

نیمه پېړۍ یون / د زمانې په کړلېچ کې

ایا پښتانه په افغانستان کې له ژبني پلوه همدومره حق لري؟ د نشراتو تر څنگ د مکتبونو په بیا جوړونه او رغونه کې هم عدالت نه مراعتېده، څومره مکتبونه چې یوازې پروان ولایت ته منظور شوي او بیا رغول شوي، بل هېڅ ولایت ته دومره حق نه دی ورکړل شوی، دا کار په خپله د قانوني توپيري چلند په گوته کوي، قانوني صیب لا اوس ځان د ټول افغانستان د مشرتابه لپاره نومولی دی، له بناغلي قانوني څخه پوښتنه کېږي، تا چې په پوهنې وزارت کې عدالت تامین نه کړای شو، د ټول افغانستان په اداره کې به یې څنگه تامین کړې؟ افغان ملت به څنگه پرتا باور وکړي، چې ستا تېرو کارونو ته گوري هرڅه ورته په خپله روښانېږي. که چېرې کوم بل وزیر داسې توپيري چلند کړی وای، نو قانوني صیب به ورته په څه نظر کتلي وای؟ دا کار به یې قانوني گڼلای وای که ناقانونه؟. د دغو ټولو او نورو دلایلو له مخې سړی ویلای شي، چې د قانوني صیب په دربار کې هم یو زیات شمېر کارونه ناقانونه وو.

د اساسي قانون په لویه جرگه کې یوه

عجیبه شمېره

۱۵ لیکنه پر (۱۳۸۳ل) کال د قلموال جریدې په (۲) گڼه کې خپره شوې ده.

سړی د خدای پاک حکمتونو ته حیرانېږي، په طبیعت کې یې څومره رازونه نغښتي، په الفاظو کې یې څومره ماناگانې تاوې کړي او په ارقامو کې یې څومره رازونه خوندي کړي دي، کله کله چې بنده د خدای (ج) په بې شانه نعمتونو شکر، و نه باسي او د هغه حکمتونو ته تسلیم نه شي، په سر کې یې د استبداد او طغیان نشه په څپو شي، نو بیا لوی څښتن د خپل حکمت یوه سنگ ورته وړښي او په هغه سره یې داسې څنډې وهي، چې ټوله نشه یې له سره والوزي او عقل یې سرته راوړي.

له یوه شخص څخه چا پوښتنه کړې وه، چې خدای (ج) په کومو قدرتونو پېژني، هغه ورته وویل: د خدای (ج) د پېژندنې قدرتونه خو ډېر دي، خو یوه نښه یې داده، چې زه د یوه هدف لپاره پر لار روان یم یو دم مې په بله خوا تاو کړي، دغلته زه پوهېږم، یو څوک دی، چې ما د خپلې ارادې او نیت خلاف تاووي، دغه نه لیدونکی، خو احساسېدونکی ځواک لوی څښتن دی. دا متل مې اورېدلی ((چې بد گرځي بد به پرځي)). دې کې شک نه شته چې د بد گرځېدلو صلاحیت خپله له شخص سره دی، خو د بد پرځولو ځواک له خدای (ج) سره دی، ما د لوی خدای (ج) د قدرت د لایتناهي رازونو یو راز په خپلو سترگو د اساسي قانون په لویه جرگه کې ولید، د اساسي قانون د لویې جرگې د ټولو غړو

شمېر (۵۰۰) تنه وو، خو دوه تنه د معلولينو او معيوبينو د حقوقو په پام کې نيولو سره د جمهور رييس د ځانگړي فرمان له مخې نور هم پرې زيات شول، مجموعاً (۵۰۲) تنه شول، د لويې جرگې هر وکیل ته ځانگړې پېژند کارت ورکړ شوی و، چې د وکیل نوم، ولايت، او دکارت پرله پسې نمبر پرې ليکل شوی و، د کارت نمبر، په تسلسل سره له يو نه پيل تر (۵۰۲) پورې رسېده، له لوی خدای (ج) پرته ددې کارت تر اخیستلو د مخه هېڅوک نه پوهېدل، چې دکارت نمبر به يې څو وي، کله چې لويه جرگه پيل شوه، نو هر چاته د خپلو کارتونو نومېرې معلومې شوې، خو هېڅ وکیل د بل وکیل د کارت پر نمبر نه پوهېده، نه يې دې مسئلې سره چندان علاقه لرله او نه هم دا دومره مهمه مسئله وه، خو کله چې په لويه جرگه کې ځينو وکیلانو، په تېره بيا د نظار شورا څو وفادارو ملگرو لکه عبدالحفيظ منصور، شيرپاچا قيام، شيربهادر او واقف حکيمي په پرله پسې ډول د خبرو نوبت اخیسته، د ملي يووالي پر ضد يې خبرې کولې او د جرگې اخلال يې هم کاوه، نو د جرگې د اکثرو برخه والو کرکه، غوصه او پاملرنه يې ځان ته راواړوله، يو وخت داسې راغی، چې د لويې جرگې د ځينو مادو د تعديل په موخه د پېشنهادي ملاتړ لپاره بايد غوښتونکو (۱۵۱) لاسليکونه راټول کړي وای. د نظار شورا ډلې او پورتنیو ياد شويو اشخاصو نږدې څوارلس مادې د تعديل لپاره پېشنهاد کړې، چې د اکثرو لپاره يې له (۱۵۵-۱۹۰) لاسليکونه راټول کړي وو، دې اشخاصو هڅه کوله، چې د لاسليکونو تر سرسري کتنې وروسته دې ژر تر ژره رايه اچونه ترسره شي، خو د اساسي قانون د لويې جرگې د دارالانشا غړو ټينگار وکړ، چې مور ټولې امضاگانې چک کوو او په دقت سره يې گورو. د قانون له مخې هر شخص د هرې مادې لپاره يوازې يو ځل (د يو لاسليک) حق درلود، کله چې د دارالانشا غړو د لاسليکونو پر چک کولو پيل وکړ، نو

معلومه شوه، چې د نظار شورا غړو او پلویانو د اکثر و مادو لپاره تکراري امضاګانې کړې دي، لکه د ملي سرود تعدیل، د افغان پر ځای د ((افغانستان)) لفظ راوړل، د پارلماني نظام غوښتنه او داسې نورې مادې... په تکراري او جعلي امضاګانو کې د ښاغلي عبدالحفیظ منصور،



شېرپهادر، شیرپاچا قیام او واقف حکیمي تکراري امضاګانې هم راوونې. د لاسلیکونو څرنگوالی په دې ډول و: د وکیل نوم، ولایت، د کارت شمېره، لاسلیک. د حفیظ منصور تکراري امضاګانو ته د کتونکو پام هغه وخت راواوښت، چې دده د کارت نومرې ته یې پام شو.

نوم	ولایت	دکارت نمبر	لاسلیک
عبدالحفیظ منصور	کابل	۴۲۰	.

څرنگه چې دا نومره (۴۲۰) ډېره بده مانا بنډي، نو د دارالانشا غړي دې تصادف او د خدای پاک دې حکمت ته هک پک حیران شول. ددې (۴۲۰) شمېرې له مخې یې د یوې مادې لپاره د ښاغلي عبدالحفیظ منصور څو تکراري امضاګانې پیدا کړې، عجیبه خو داده چې د ښاغلي منصور د نورو انډیوالانو د کارت شمېرې هم دې (۴۲۰) ته نږدې وې، د دارالانشاد یوه کارکوونکي په وینا، د لویې جرګې ریسه هیئت یو غړي، ښاغلی منصور راوغوښت او ورته یې وویل: ((ګوره له یوې خوا تکراري امضاګانې کوې او دا کار د داسې حساسو رایه اچونو په شېبو کې یو جنایي، سیاسي جرم او د قانون خلاف کار دی او له بلې خوا مجلس اخلاص لوی! که تاسو بیا هم دې کار ته دوام ورکوئ، نو زه ستاسو دا تکراري جعلي امضاګانې له کارت نمبر سره یوځای د همدې لویې جرګې په تالار

کې اعلانوم، چې خلک جعلکاران او اخلاکگر وپېژني.)) منصور تر هغې ورځې وروسته یو دوه ورځې په جرگه کې غلی و، خو وروسته یې بیا د اخلاک هڅه کوله او داسې یې گڼله چې خبره نوره سره شوه، کله چې منصور د خپل کارت پر نزاکت او د جرگې یو شمېر غړي دده د کارت پر واقعیت پوه شول، نو منصور به خپل کارت په غاړه کې سرچپه اچوه او سپینه خوا به یې څړوله، د لویې جرگې یو شمېر غړي څو ځله د منصور مخې ته ورغلل، چې د هغه د کارت نومره وویني، خو هغوی به یوازې د کارت سپینه خوا لیدله او منصور به د خپل شرم د پټونې لپاره همېشه کارت سرچپه اچوه، کله چې د نظار شورا د غړو امضاگانې اکثره جعلی او تکراري راووتې، نو اکثره هغه مادې چې دوی یې تعدیل غوښته د تعدیل لپاره له پېشنهادي متن څخه ووتې، نو ځکه د شمالپلوالې پلوي وکیلان پر خپل خپل ځای کېناستل، په رایه اچونه کې یې له گډون څخه ډډه وکړه او د جرگې د اخلاک په لټه کې شول، دوی په دې پوه شول، چې د یوې مادې د تعدیل په باب د پېشنهادي ملاتړ لپاره (۱۵۱) لاسلیکونه نه شي پوره کولای، نو د تعدیل لپاره به له (۵۰۲) څخه په سلو کې (۱+۵۰) یانې (۲۵۲) رایې له کومه کړي؟ د لاسلیکونو د راټولولو کار ډېر اسانه و، ځکه چې چا څوک نه خفه کول، اکثره وکیلانو یو بل ته لاسلیکونه کول خو رایه سخته او پټه وه، غوڅ اکثریت وکیلانو د نظارشورا ملت ضد نظریاتو ته رایه نه ورکوله، څرنگه چې دوی له پټې رایگیری څخه وېرېدل، نو ځکه یې یو شمېر وکیلان په زور، تهدید او جبر کېنول چې رایه اچونه کې گډون ونه کړي، خو بیا هم اکثره وکیلان د رایو صندوقونو ته لاړل او خپله رایه یې وکاروله. ټولې دنیا ته څرگنده شوه، چې څوک متشدد، څوک اخلاکگر او څوک د افغانستان د ملي گټو پر ضد دي او څوک ملي وحدت او دافغانستان ملي گټو ته وفادار دي؟ هغه وخت داسې انګېرل کېدله،

چې د نظار شورا ستمي گروپ او نور ملت ضد اشخاص به د قانون تر نفاذ وروسته قانون ته غاړه کېږدي او نور به افغان ضد تحرکات پرېږدي، خو اوس څرگنده شوه چې د قانون تر نفاذ وروسته هم دا اشخاص نه منطق مني او نه قانون ته غاړه ږدي. اوس بېرته خپلې اصلي خبرې ته راځم، چې خدای (ج) د کوم حکمت له مخې په (۵۰۲) کسانو کې عبدالحفیظ منصور ته (۴۲۰) نومره په برخه کړې وه؟ بېشکه چې لوی خدای (ج) پر خپل حکمت بڼه پوهېږي. په لویه جرگه او تر هغې وروسته پېښو کې د خدای (ج) د احکمت بڼه په ډاگه شو، چې د عبدالحفیظ منصور شخصیت په رښتیا هم له همدې نومرې (۴۲۰) سره سمون خوري. د لویې جرگې یو شمېر وکیلان او ځینې خبریالان د لویې جرگې په بهیر کې په دې راز خبر وو، په دې اړه یې د کوم مطلب د خپراوي هڅه ځکه نه کوله، چې د چا انساني کرامت ته زیان ونه رسېږي، خو څوک چې زموږ د ټول غیرتي افغان ملت پر وړاندې ودرېږي، ټول ملت او دهغه هویت ته سپکاوی کوي او د افغانستان جغرافیه نه مني، د افغانستان اوبه او دانه خوري او له همدې خاورې تغذیه کېږي، خو ځان افغان نه گڼي او په کور کې کورگي جوړوي، پر داسې اشخاصو پرده خورول نور د ضمیر ځورول دي او بس، دا لیکنه مې ځکه وکړه چې لوی خدای (ج) راڅخه ناراضه نه شي او ونه وايي چې د یو جنجالیز شخص د شخصیت د تمثیل لپاره تاسو ته ما یو شفر، یوه خصوصي نومره، د راز په توگه درکړي وو، تاسو ولې دا شفر پرانیست او ولې مو دده له شخصیت سره منطبق نه کړ؟ په دې خاطر مې دا لیکنه وکړه، چې خدای (ج) او ملت راڅخه ناراضه نه شي او خپل ضمیر له ځورېدنې وژغورم.

د اطلاعات او کلتور وزارت یوې لوحې (احساسات) را وپارول

دا لیکنه پر (۱۳۸۶ل) کال د قلمووال جریدې په (۴)مه گڼه کې خپره شوې ده.

خو موده د مخه د اطلاعات او کلتور وزارت خپله یوه لوحه ولیکله، د لوحې متن دادی: ((د اطلاعات او فرهنگ وزارت)) دې کار د افغانستان د ستمیانو او یو شمېر متعصبینو احساسات راوپارول او د دې لوحې عکس یې په خپلو اخبارونو کې چاپ او



د اطلاعات او کلتور وزیر یې په دې جرم چې ولې یې لوحه په دري نه ده لیکلې، پر تعصب تورن کړ. د دوی په نظر په پښتو ژبه د یوې لوحې لیکل جرم دی، خو په دري ویاړ دی، ځکه که له پښتو لوحو څخه د دوی دا تعبیر نه وي، نو تردې دمخه چې د رهین صاحب د وزارت د تصدی پر مهال دا لوحه دري وه او ټکی پښتو په ټول وزارت کې نه وه، دوی ولې یوه ورځ رهین صاحب ته ونه ویل، چې

ولې صاحبه دا بې انصافي کوي، ولې دې کې پښتو نه شته؟ اوس هم چې کله تاسو د اطلاعات او کلتور وزارت او همدارنگه د نورو اکثرو وزارتونو داخلي لوحې او مکاتب وگورئ، دوه سلنه هم په کې پښتو نه شته ایا د ((اقتدار ملي)) او ((هشت صبح)) خپرونو ژورنالستانو

کله هم د اساسي

قانون (۱۶) مې

مادې ته اشاره

کړې، چې دا اته

نوي سلنه بې

انصافي ولې

روانه ده، نو

اوس به يې

انتقاد ډېر پر

ځای و، اوس



راځو د همدې ښاغلو د انتقاد په هنداره کې موضوع را اخلو. د اساسي قانونو د (۱۶) مې مادې له مخې ((پښتو اودري دواړه رسمي ژبې دي)) نو عدالت خو دا دی چې د دولت ټولې عمومي وړې او لويې لوحې دې په پښتو جمع دري او وروستی برخه په انگلیسي وي، ایا دا ښاغلي د قانون دغه عدالت ته تیار دي، که تیار وي، نو مهرباني دې وکړي د دغې لاندې لوحې له اصلاح څخه دې پیل کړي.

کله چې يې په ټولو وزارتونو او ادارو کې دا اصل او عدالت پرځای کړ بیا نو اطلاعاتو او کلتور وزارت هم له دې بهیر څخه مستثنی کېدلای نه شي.

حکمتیار په تور او رباني په سپین لېست کې

دا لیکنه پر (۱۳۸۶ل) کال د قلموال جریدې په
(۴)مه گڼه کې خپره شوې ده.

د زمانې خپېره ډېره ظالمانه وي، سیاست هم اکثر وخت د عدالت
مخالف وي، د خلکو قضاوت هم کله کله عادلانه نه وي، همدا وجه ده
چې د حالاتو په تاوجن بهیر کې څوک چې ډېر تور وي هغه ډېر سپین



شي او څوک چې ډېر سپین وي هغه ډېر تور شي، خاین په کې خدمتگار
شي او خدمتگار په کې خاین شي، غل په کې اتل شي او اتل په کې غل
معرفي شي، گناهکار په کې لکه سپینه کوتره بې گناه او بې گناه په کې

لکه د مردارې کارغه گناهکار شي، په اکثر وروسته پاتې شري او دغه راز نورو وروسته پاتې ټولنو کې دا عمليه تکرارېږي، خو زموږ په ټولنه کې بيا بېخي د رياضي د فورمول په شان کټ مټ او بيا بيا تکرارېږي، چې يوه ذره هم خطايي نه کوي، موږ دلته ډېرو مثالونو پسې نه گرځو، دا ډول ډېرې بېلگې لرو، خو دلته به يوازې د بناغلي حکمتيار او بناغلي رباني پر کرکټرونو وغږېږو، چې څنگه د يوې لارې (اسلام) لارويان او د يو چلند خاوندان يو د تومتونو په درياب کې ډوب شو او بل د امتيازاتو له مداره هېڅ نه وځي.

رباني او حکمتيار دواړه د مرحوم داود خان د واکمنۍ پر مهال له هېواده وتښتېدل او په پېښور کې د پاکستان د هغه وخت د حکومت په تېره بيا د نصيرالله بابر له خوا ونازول شول او وروزل شول، وروسته بيا احمد شاه مسعود هم ورسره يو ځای شو. دوی د پاکستان له خوا او د هغوی په لارښوونه په لغمان، پکتيا، پنجشير او نورو سيمو کې د افغانستان د حکومت پر ضد بغاوتونه وکړل، خو څرنگه چې په ولس کې يې ريښه نه وه، نو وځپل شول او د ولس له خوا ورتل شول، دا بناغلي بيا هم ډېر وخت د پاکستان د حکومت مېلمانې پاتې شول، خو چې د خلکيانو او پرچميانو په خونړۍ کودتا کې د داود خان رژيم نسکور شو، ددې حکومت د بې شمېره ظلمونو په نتيجه کې ولس وځورېد او ډېر زيات شمېر خلکو پاکستان ته پناه يوره، دا وخت نو د حکمتيار پکول او د رباني لنگۍ په غوړيو کې ولوېدل، د روسانو په يرغل سره نو ددې بناغلو مړۍ لا غوره شوه، حکمتيار په کې د (اسلامي حزب) او رباني په کې د (اسلامي جمعيت) ليدران شول او په لسگونو نورو (نه سړيو) نه په کې (سړي) جوړ شول. د افغانستان اکثر واکمنو څلکو بڼه په نړه د جهادي مشرانو او د هغو د تنظيمونو ملاتړ وکړ، د جهاد کلونو کې هغه تنظيم،

نیمه پېړۍ یون / د زمانې په کړلېچ کې

شخص یا ډلې چې د کابل د حکومت او شوروي لښکرو پر ضد یې تر نورو زیاته جگړه کوله، هغو ته زیات نظامي امکانات ورکول کېدل، نو ځکه خو د حکمتیار تنظیم ته د غرب له خوا تر نورو زیاته وسله ورکول کېدله، خو د جهاد همدا گرم کلونه وو، چې روسان پر خپل بري نا باوره شول، نو هماغه و چې د جهاد په لیکو کې د اسلامي جمعیت له مشرانو سره اړیکې ټینګ کړل، دې سلسلې یې تر هغه دوام وکړ چې په پای کې د استاد رباني په گډون یو شمېر جهادي مشرانو مسکو ته سفر وکړ، استاد له نورو پټ په یو ځانگړي ملاقات کې د روسیې د هغه وخت د ولسمشر



(بوريس يلتسين) دا ملاتړ او ډاډگېرنه تر لاسه کړل، چې د ډاکټر نجيب الله ځای ناستی به استاد رباني وي. په همدې وجه اسلامي جمعیت، نظار شورا او د دوی نورو ائتلافي تنظیمونو د ملگرو ملتونو سیاسي پروسه سبوتاژ کړه او پر کابل، په زرگونو بې بند وباره ملبشې را خورې شوې، په کابل کې د لوټ او تالان یو داسې بې ساری بهیر خور شو، چې یوازې یو ځل یې تر دې دمخه تاریخ مثال لیدلی و، اسلامي

جمعیت دې ایتلاف ته ((د اسلامي انقلاب)) او ((اسلامي دولت)) نوم ورکړ، حکمتیار د استاد رباني پخوانی رقیب چې په جهاد کې یې تر ده ونډه خو ځله زیاته وه، ځان د کابل د واکمنۍ اصلي مستحق ګاڼه او د کابل پر خزانو یې یوازې د شمال ملېشو د بنامارانو واک نه شو زغملای، نو د اسلامي جمعیت او د دوی د نورو ائتلافي ملېشو پر ضد پر جنگ اخته شو، کابل د بېلابېلو تنظیمونو تر منځ ووېشل شو، هر تنظیم د کابل د دفاع په نامه ځان ته د جنگ مشروعیت ورکاوه، چا د تلویزیون پر تپه، چا د بالاحصار پر غونډۍ، چا پر اسمایي غره، چا د مرنجان پر غونډۍ او چا هم پر لارو کوڅو په سلګونو توپونه او ټانکونه ځای پر ځای کړي وو، ټولو په ګډه کابل لوتې لوتې کړ، هر چا چې هر څومره زور درلوده، هغه یې استعمال کړ، په نتیجه کې پنځه شپېته زره کابل ښاریان ووژل شول او اتیا زره کورونه ویجاړ شول، خو ((صدر اعظم)) او ((جمهور رییس)) سره پخلا نه شول، کله چې د طالبانو تحریک د دوی تورو او سپینو ږیرو ته نږدې شو، نو ګلبدين حکمتیار او احمد شا مسعود د کابل په ماهیپر کې د ((انډیوالۍ)) او ملګرتوب یو تړون لاسلیک کړ او د دوی تر منځ په زرګونو شوي مړي یو بل ته وېشل شول، جمهور رییس او صدر اعظم لا په کابل کې څه موده نه وه تېره کړې، چې جمهور رییس، صدر اعظم او ټوله شمال ټلواله طالبانو پسې واخیستل، د جمهور رییس مقام او څوکۍ لکه د هوايي تخت په شان په هوا کې سيار شول. جمهور رییس به کله په کولاب، کله په اصفهان، کله هم په نورو ځایونو کې ګرځند و. صدر اعظم یې هم همدا ډول، مهاجر ولسمشر او فراري صدر اعظم د مهاجرت او سيار حکومت په دوران کې هم سره جوړ پاتې نه شول. د احمد شاه مسعود تر وژنې وروسته طالبانو ته یوه اوونۍ په کار وه، چې د شمال ټلوالې ټغر له ټول افغانستان څخه ټول کړي، خو

نیمه پېړۍ یون / د زمانې په کړلېچ کې

چېرته د نیویارک پېښه رامنځته شوه، د نیویارک پېښه سره له دې چې د امریکا متحده ایالاتو ته ډېره وژونکې او دردوونکې وه، خو د اسلامي دولت رییس او ټولې شمال ټلوالې ته داسې وه لکه آب حیات او نوش دارو، چې د دوی په مړ ژواندي کالبوت کې یې یو دم ساه ور پو کړه. استاد رباني د امریکا بمباریو ته دومره وارخطا و، چې همدا به یې ویل: ((غت غت بمونه واچوئ، دا واره دي تاثیر نه کوي.)) استاد رباني طالبان دومره سرسختي سرتېري بلل، چې اتوم ته له ورته بمونو پرته یې په وړو بمونو چاره نه کېدله. استاد او د هغه ډله یو ځل بیا واک ته



ورسول شول، خلکو داسې فکر کاوه، چې دا ځل به بیا دوی له خپلې تېرې نیم واکه واکمنۍ څخه ښه پند اخیستي وي.، غلا، لوټ او تالان به نه کوي او پر دولتي واکمنۍ به خپته نه اچوي، خو د وخت په تېرېدو سره تجربو وښودله، چې د دوی فطرت نه دی بدل شوی. دا چې د دوی د پخوانیو مخالفینو (طالبانو) او (حکمتیار) مخه امریکایي ځواکونو

ډب کړې ده او که نه دا مجال وه چې اسلامي جمعیت دې په منتخب حکومت کې په نامتخبه توګه دومره څوکۍ تر لاسه کړي، سره له دې چې په اوسني حکومت کې زیاتې څوکۍ د اسلامي جمعیت د تنظیم په لاس کې دي، خو استاد رباني او د هغه جمعیتي او ستمي انډیوالان یې بیا هم په دې قانع نه دي او (میم زرما ټوله زما) غواړي. دوی داسې تصور کوي چې دوی دلته په خپل زور ناست دي، خو حقیقت دادی،



چې که بهرني قوتونه نه وي، نو استاد او د هغه د انډیوالانو ځای به بیا همغه شان او یا به تر هغو هم بدتر وي، چې د بهرنیو ځواکونو تر موجودیت دمخه و، عدالت خو دا و چې نړیوالو ځواکونو د حکمتیار تر څنګ رباني هم په تور لېست کې راوړی وای، ځکه چې که صدراعظم یې ګناهکار وي، نو جمهور رییس خو به یې طبعاً وي، همدا دواړه څېرې وې، چې د یو بل د مخالفتونو، سازشونو او جنګونو له امله

نیمه پېړۍ یون / د زمانې په کړلېږ کې

یې کابل ښار وران کړ او د دولت اډانه یې ویجاړه کړه، هغه توغندي چې حکمتیار پر درېیم مکروریان او مسلخ ویشتل او هغه توغندي چې د استاد رباني ډلې پر لومړي مکروریان، زمان خان کلا، شاه شهید او نور کابل ویشتل هېڅ تفاوت نه لري، د کابل ښار په وړانونه کې دوی دواړو، د دوی تنظیمونه او همدارنگه د دوی ائتلافیان ټول خپله خپله ونډه لري، نو دا څنگه انصاف دی چې اوس دې یو د سولې سپینه کوتره شي او په سپین لېست کې دې ځای شي او بل دې تور کارغه شي او په تور لېست کې دې ولیکل شي. که دنیا ته هر څوک پر غلامی، چاپلوسی، جاسوسی ځان سپین کړي او یا ځان تور کړي، خو د افغانستان غمخېلي ولس ته ټول معلوم دي، چې څوک تور دی او څوک سپین ؟ څوک په تور کې سپین دي او څوک په سپین کې تور؟

نه ومه خبر پرده مې لږه غونډې جگه کړه

نه دي د ویلو هغه څه چې ما لیدلي دي.

سه کشور فارسي زبان يانې څه؟

دا ليکنه هم پر (۱۳۸۶ل) کال د قلموال جريدې په (۴)مه گڼه کې چاپ شوې ده.

د افغانستان پر وړاندې د ايران د اوږدې ستراتيژۍ يوه برخه داده، چې افغانستان له ژبني او مذهبي پلوه ووبشي، له ژبني پلوه دوى د افغانستان ځينو ايران پلوه دري ژبو ته ايډيالوژي او پيسې ورکوي او له مذهبي پلوه د افغانستان د شيعه لږکيو بېلابېلې ايران پلوه ډلې تقويه کوي، دوى غواړي په افغانستان کې د شيعه او سني توپير رامنځته کړي او د ايران د شيعه سيستم په شان دلته هم شيعه نظام ته لاره اواره کړي، ايران پر دې پوهېږي، چې په افغانستان کې د فارسي ژبو او شيعه نظام حاکميت نا ممکن دى خو څرنگه چې دا ايران پلوه ډلې د ايران پر اقتصادي، سياسي او ايډيالوژيکي مرستو ډډه لگوي، نو په افغانستان کې د بې اتفاقي په حالت کې، دوى مجبور دي په بشپړ ډول د ايران لمنې ته ولوېږي.

ايران اصلاً غواړي د افغانستان د هرات، مزارشريف، سمنگان، تخار او بدخشان له لارې دمنځنۍ اسيا له تاجکستان سره، له ژبني پلوه وصل شي، سره له دې چې د تاجکستان خلك او افغان تاجکان له مذهبي پلوه له ايران سره پيوستون نه لري، خو ايران دلته د ژبې او فرهنگ عنصر ډېر مطرح کوي او د هزاره لږکيو په برخه کې په لومړي گام کې د مذهب او په دويم گام کې د ژبې هماهنگۍ ته ډېر

ارزښت ورکوي. په شيعه مذهب کې د يوې مرجع اطاعت او پلويتوب بل هغه عنصر دی، چې ايران غواړي په پای کې د افغانستان شيعه گان د ځان تابع کړي. پورتنی مسایل د ايران د پراختيا غوښتنې د سياست يوه برخه ده.

د جهاد په کلونو کې لومړنی شخص چې د ايران په ژبني دايره کې شامل شو، هغه د اسلامي جمعيت د تنظيم مشر برهان الدين رباني و چې ايران ته په يو سفر يې د فارسي ژبو هېوادونو د تصور محتوا تائيد کړه او په هغه کې داخل شو، خو د افغانستان په سياسي ساحه کې د اکثريت پښتنو او سني مذهبو د دوديز واك له امله د ايران د لاسوهنو چانس ډېر زيات نه و، د استاد رباني او احمدشاه مسعود د نيم واکه واکمنۍ پرمهال هم، ايران په دې بريالی نه شو چې د خپلو لاسوهنو په برخه کې ډېره زياته عملي لاسته راوړنه ولري، خو کله چې په افغانستان کې د امريکايي ځواکونو له خوا د طالبانو سني مذهب افراطي نظام ختم شو او ځای يې د درېو اقليتونو ايران پلوه مشرانو او قومندانانو ونيو، نو د ايران لاسوهنه خولا څه چې د افغانستان په حکومت واك دومره زيات شو، چې د پخواني شوروي اتحاد د يرغل پرمهال د روسانو او د طالبانو د واکمنۍ پرمهال د پاکستانيانو هم نه و. ايران په پيل کې په دې بريالی شو چې د افغانستان د حکومت پر حساسو څوکیو ايران پلوه اشخاص نصب کړي، مادي او معنوي امکانات ورته برابر کړي، نو دا ډول اشخاص اوس د افغانستان دملي گټو پر ځای د ايران گټو ته ډېره ترجيح ورکوي.

ایران په تېرو پنځو کلونو کې پر دې هم بریالی شو، چې د شیخ محمد اصف محسنی تر چتر لاندې، په کابل ښار کې د اهل تشیعه د روزنې یو ستر مرکز (جامعه علمیه خاتم النبیین) جوړ کړي، دا به داسې یو مرکز وي، چې نه یوازې د شیعه مذهب د تبلیغ او ترویج لپاره به کار کوي، بلکې د ایران فرهنګي، اقتصادي او سیاسي ګټې به هم تضمینوي. د افغانستان په نوي اساسي قانون کې د شیعه مذهب رسمیت بله هغه مساله ده چې په افغانستان کې د ایران د پرمختګ مانا لري. د لومړي ځل لپاره شیعه ډلو ته د دولت د ریاست دویم معاونیت، د عدلیې وزارت او نور مهم وزارتونه د ایران لپاره هغه پرمختګونه دي چې په افغانستان کې د ایران مهمې لاسته راوړنې ګڼل کېدی شي. ایران هڅه کوي په مهمو ښارونو او ایران سره په هم سرحده سیمو کې د ځمکو د رانیولو او په هغه کې د شیعه ګانو د ځای پر ځای کولو له لارې د خپلې ستراتیژۍ د تطبیق لمن پراخه کړي، په هرات کې د یوه شیعه مذهبې والي تقرر او د نویو شیعه مېشتو ښارګوټو جوړول د ایران بله بریا ده. د ایران له خوا د افغاني شیعه ګانو په نامه د تلویزیوني چینلونو د فعالیت د جواز ترلاسه کول او په ایراني روحیه او مفکوره د هغو د نشراتو سمبالول د ایران بله کامیابي ده. په لومړي ګام کې د (تمدن)، (فردا) تلویزیونونو او په دویم ګام کې د (نور)، (نورین)، (طلوع) او نورو تلویزیونونو فعالیت ایراني فرهنګ ته د پراخ تبلیغ زمينه برابره کړې ده. سرکال د افغانستان په تاریخ کې د لومړي ځل لپاره د افغاني شیعه ګانو له خوا له ایران سره پر یوه ورځ د کوچني اختر د ورځې

نمانځل د ایران بله بریا ده. ځینې ایران پلوه افغان ژونالېستان او په اصطلاح لیکوال خو د ایرانی فارسي په تبلیغ او ترویج کې دومره هلې ځلې کوي، چې پر خپلې افغاني دري ژبې هم پښې ږدي. د ایران له سفارت سره د ځینو ایران پالو افغانانو همېشني مناسبات د ایران د پراخ نفوذ بنسټګر دي کوي. ایران نه یوازې له خپلو اصلي سرچینو څخه په افغانستان کې د خپل نفوذ د پراخولو لپاره کار اخلي، بلکې له خپل پخواني دښمن (طالبانو) څخه هم ګټه پورته کوي او د خپلو نورو لویو دښمنانو (امریکا) او په مجموع کې (غرب) پر ضد ترې ګټه اخلي.

څو موده دمخه د افغانستان د بهرنیو چارو وزارت اعلان وکړ چې په هرات کې د ایکو دغونډې په حاشیه کې به د دغه وزارت په وینا د «فارسي ژبو هېوادونو» د بهرنیو چارو د وزیرانو یوه ځانګړې ناسته هم ترسره شي، دا چې ایران یو ځل بیا د (سه کشور فارسي زبان) مسله پورته کړې او د افغانستان د بهرنیو چارو وزارت او په دولت کې یو شمېر ایران پلوه واکمن یې ملاتړ کوي، دا څه نوې خبره نه ده، د افغانستان پر (دري) ژبې د ایرانی (فارسي) يرغل د همدې لپاره و چې (دري) په (فارسي) کې ورکه کړي، کله چې په افغانستان کې د (پښتو) ژبې د څنګ ته کولو او د (دري) ژبې د هضمولو هیله پوره شوه، نو بیا خو د تاجکستان د تاجیکي یا دري ژبې د هضمولو زمینه په اسانۍ سره برابرېږي. نږدې لس کاله کېږي چې ایران تاجکستان ته د ژبې او فرهنگ د متخصصینو تر نامه لاندې په سلګونو ایرانیان وراستولي او هلته د ژبې او

مذهب ترڅنګ پر لسګونو نورو ډول ډول اقتصادي، سیاسي او استخباراتي فعالیتونو بوخت دي. د ایران د اوسني حرکت هدف دا دی چې د افغانستان او تاجکستان د دري ژبو په پیوستون سره د ایران تر رهبرۍ لاندې د لرغونې اریانا د جوړېدو خوبونه عملي کړي. د فارس د واکمنۍ تر چتر لاندې د اریانا د بیا احیا ذهنیت هغه وخت ډاګیز شو، چې د فارس دولت خپل نوم رسماً پر «ایران» بدل کړ او افغانستان هغه وخت د نړیوالې ټولنې له لارې ددې (نوم) مخالفت وکړ او ویې ویل چې له دې نوم څخه د پراختیا غوښتنې بوی راځي؛ د اریانا زیاته خاوره اوسني افغانستان پورې مربوطه ده او فارس حق نه لري چې دا نوم ځان ته منحصر کړي. کله چې په افغانستان کې «د اریانا افغان هوایي شرکت» جوړ شو، نو ایران یې له پیله مخالفت وکړ او هڅه یې وکړه افغانستان ته د ډېرو مالي امتیازاتو په ورکړې سره ددې نوم امتیاز له افغانستانه واخلي، خو افغان ملتپالو هېڅکله ورسره ونه منله، (د اریانا افغان هوایي شرکت) په کمزورۍ کې د نورو ګڼو عواملو ترڅنګ د ایران پلوه اشخاصو لاس هېڅکله رد بدلای نه شي. تېر کال په تاجکستان کې د ایران، تاجکستان او افغانستان د جمهورو رییسانو په درې اړخیزه غونډه کې «د فارسي ژبو هېوادونو» مسئله بیا مطرح شوه او په یوه نه یو ډول یا د هغوی په تعبیر هڅه وشوه، چې افغانستان هم په دې ژبنۍ ټلواله کې راتپاله کړي، خو څرنګه چې افغانستان اساساً یو فارسي ژبی هېواد نه دی نو هماغه وخت هم دې مسلې سخت حساسیتونه راوپارول، هلته «د فارسي ژبې د یو ګډ

تلویزیون» مفکوره هم وړاندې شوه، تر هغې وروسته ایران ددې تلویزیون د جوړېدو لپاره عملي گامونه واخیستل او په افغانستان کې یو شمېر ایرانپالي اوس ورته عملاً کمپاین کوي.

اوس چې په هرات کې ((د فارسي ژبو هېوادونو)) د تلوالې د جوړېدو خبرې کېږي دا یو اوږد پسمنظر لري، په ایران کې د افغانستان د بهرنیو چارو د وزیر (داکتر سپینتا) پخوانۍ زده کړې او ایران ته د ده د کورنۍ دیوې غړې یا غړي انتساب، د هرات د پښتون مېشتي او تر زیاته بریده د دري ژبي کړای شوي ښار انتخاب او په افغانستان کې دنورو ستمی او ایران پالو اشخاصو موجودیت دا ټولې هڅې د یوې اوږدې ستراتیژۍ یوه کړۍ ده. ایا افغانستان ته دا ممکنه ده چې هر چا سره په ژبنۍ ټلواله کې راټاله شي؟ افغانستان کې ازبکان، ترکمنان، عربان، قرغزبان او نور گڼ شمېر قومونه اوسېږي، سبا به یو څوک راجگېږي افغانستان به د ازبکي ژبې، ترکمني ژبې، قرغزي ژبې او عربي ژبې هېوادونو کې شاملوي؟ افغانستان کې نږدې (۲۰-۴۰) زره سکان او هندوان هم اوسېږي، ایا افغانستان به دهندي ژبو هېوادو په اتحادیه کې هم شاملېږي؟ په تاجکستان کې گڼ شمېر ازبکان اوسېږي، تاجکان به د ازبک ژبو په اتحادیه کې هم شاملېږي؟ او همدارنگه ازبکستان کې تاجکان اوسېږي، هغوی به هم برعکس کار کوي؟ خپله په ایران کې کوردان، ازاريان، عربان، ترکان، بلوڅان او نور گڼ شمېر قومونه اوسي، هر یو خپله بومي ژبه لري، ایا ایران حاضر دی، چې د عربي ژبې، ترکي ژبې او یا نورو ژبو په اتحادیه کې شامل شي او

یا به هم بل هېواد ته اجازه ورکړي، چې د ایران د قومونو او د ایران فارسي هويت خپل هويت کې مدغم کړي؟ نو ایران په افغانستان کې په کومو سياسي اخلاقو او اصولو دا جرئت کوي چې دلته دا ډول يوه نامشروع او تفرقه اچوونکې هڅه کوي؟ او د افغانستان ((خودکش بیګانه پرور)) ایراني د کوم معیار له مخې ځانته ددې حق ورکوي، چې د خپل هېواد خپل ملي هويت پرېږدي او د ژبې تر عنوان لاندې د ایران د غلامۍ په دایره کې ځان اچوي؟ خو ددې ټولو خبرو نتیجه داده، چې د امریکایانو او غریبانو دناسنجول شوې لاسوهنې له امله ایران اوس ددې وس پیدا کړی، چې هم په افغانستان کې د غرب گټې تهديد کړي او هم د افغانستان ملي هويت وگواښي. په دې برخه کې د افغانستان د حکومت د يوه مخالف خبره په ټول برابرې ده، چې وايي ((امریکایانو افغانسان د ایران د گټو د پراختیا او خونديتوب لپاره نیولی دی، نه د افغانستان د ملي گټو د حفاظت لپاره)). که حالات همداسې روان وي او د افغانستان دولت او په مجموع کې هېوادپال افغانان د ایران د پراختیایي ستراتیژۍ په مقابل کې خپله ملي او دفاعي ستراتیژي جوړه او عملي نه کړي، نو دا وطن به پریو لوی مذهبي او ژبني جنګ اخته شي.

د برېښنا وزیر او برېښنا ډوله ژمنې

۱۵ لیکنه پر (۱۳۸۷ل) کال د قلموال جریدې په (۵)مه گڼه کې چاپ شوې ده.

موږ هم عجیبه خلك یو، ټول عمر کار د کار اهل ته سپارو! د لیک لوست کچه مو دومره لوړه شوې، دکابل هر هټیوال نه چې پوښتنه وکړه نو یا د ډاکټرۍ دیپلوم لري یا د ماسټرۍ او که نه د لیسانس دیپلوم خو ضرور لري، د پخوانیو مسلکي جنرالانو او



ډگروالانو خو هېڅ کمی نه شته، په سیاسي او دیني برخه کې هم د خدای (ج) فضل دی، تر چا کم نه یو امیرالمومنین ملامحمد عمر مجاهد، امیر صاحب اسمعیل خان او نور په لسگونو امیران او امارتونه لرو، د شیخانو، اخوندانو، حجت المسلمینو او استادانو خو هېڅ کمی نه شته، نو

بیا دا دنیا ولې دومره بې انصافي کوي، چې اکثره افغانان په نالوستو خلکو کې شمېري؟ خیر په هر ډول د دنیا کارونه د دنیا په خلکو پورې اړه لري چې څه وایي او څه کوي هغه یې خپل کار دی،

خو موږ دلته د برق یا برېښنا له وزیر ښاغلي امیر صاحب ستر جنرال تورن اسمعیل خان سره سروکار لرو، هغه سره هم نه د کوم شخصي غرض له مخې، بلکې د یوه مجبوریت له امله، که چېرې ده ولس سره د برق په شان د برق د چټک راتګ ژمنه نه وای کړې، نو نه به زموږ دومره په برق پسې وزغی کېدله او نه به دی بېچاره دومره پیکه کېده، اصلاً خبره دا وه، چې اسمعیل خان په هرات کې د نوې جوړونې او بیا رغونې په برخه کې ډېر شهرت گټلی و، اکثر و خلکو داسې فکر کاوه چې دا نو د امیر صاحب کمالات دي، د «امیرصاحب» او «ستر جنرال» ویاړنې یې هم د همدې نیکو کارونو (!) له امله گټلې وې، خو کله چې امیر صاحب له هراته راووت («چلو صاف از اب برآمد») هر څه په ډاگه شول؛ اصلي خبره دا وه چې هلته په هرات کې امیرصاحب نه شرنګېده، بلکې «همیانی» شرنګېدله، امیر صاحب د هرات او په حقیقت کې د افغانستان پر خزانو پروت و، کله چې جنرال ملک، اسمعیل خان پر طالبانو وپلوره بیا هم هرات کې کار روان و، کله چې اسمعیل له زندانه وتښتېد، بیا هم هرات کې کار کېده، کله چې پر هرات د «بعث بعد الموت» په شان دویم ځل واکمن شو، بیا هم هرات بې کاره پاتې نه شو او کله چې په وچ زور له هراته وویستل شو او په کابل کې د برېښنا وزیر شو، اوس هم په هرات کې کار روان دی، نو دا خبره اوس ښه جوتېږي چې د هرات کار د هرات د پیسو محصول دی، نه ددغه او هغه امیر. هغه وخت چې چلتاری امیر (اسمعیل خان) د هرات واکمن نه و او پر ځای یې شډل او ساده ملا (یارمحمد)

د هرات واکمن و هم په هرات کې تر گرد افغانستانه زیات کار کېده، نو اوس خلکو ته ښه پته ولگېده، چې څوک باید پردې تورې په خپل نامه نه کړي او نه باید څوک د بل چا ویاړنه کوم بل چاته منسوب کړي.

اسمعیل خان چې کله له هراته راووت داسې شو لکه کب چې له اوبو راوباسې. دده هغه تېر ویاړ و پرتم هېڅ وریاتې نه شول. ده اول فکر کاوه چې دا هم د هرات د بندرونو بې حسابو او بې کتابه پیسې دي، نو اول راځه خلکو ته وعده ورکړه چې په یوه میاشت کې به ټول کابل ته برق ورکړم، ده خیال کاوه چې برق هم لکه زموږ د سپین زړي ولس په شان دی؛ په دم وچوف غولېږي، ژر به یې د کابل هر کور ته راستون کړم، خبر نه و چې برق احساس او عواطف نه لري، بلکې د عقل، سنجش، پلان، کار او تفکر په ذریعه هر کور ته رسېدی شي، دده لومړی نوبت دا و، چې په کابل کې جنراتورونه نصب کړي، خو دې ته یې فکر نه و، چې جنراتور تېل خوري او تېل پیسې غواړي. که څه هم د ځینو شیخانو د سخاوت بوجی راخلاصې شوې، خو د اسمعیل خان جنراتورونو دومره تخنیکي مشکلات درلودل چې نه یوازې د تېلو سوال یې مشکل حل نه کړای شو، بلکې نورې ستونزې یې هم لرلې، خو موده خو د پیسو د نشتوالي پلمه هم وه، خو په پای کې معلومه شوه چې د اسمعیل خان د بې کفایتۍ په وجه په سلگونو ملیونه ډالر د مظلوم افغانستان له لاسه ووتل، امیر صاحب ملت ته پر دې زیان او شرم هم بسنه ونه کړه، د برق ستیشنونو د جوړولو پر ځای یې د «جبهو» پر جوړولو لاس

پورې کې او یو ځل بیا د سمخو له پخوانیو یارانو سره په نوي ستایل او ډیزاین د تلویزیونو پر پردو راڅرگند شو. سره له دې چې اسمعیل خان د ژوند په کلونو کې د مبارزې ډېرې سرې تودې ولیدې، ډېر متضاد کارونه یې تر سره کړل، ډېرې مذهبي، پوځي او دولتي رتبې یې واخیستې، ستر جنرال شو، امیر شو، والي شو، وزیر شو او څه نه و چې نه شو، خو د ولس په ذهن کې د اسمعیل خان همغه اصلي تصویر او مقام دی چې ده تر دې پورته مصنوعي رتبه دمخه تر لاسه کړې و. له څو محدودو کسانو او ډلگيو پرته به هېڅوک هم اسمعیل خان ته "ستر جنرال" او یا "امیر" ونه وايي، اکثره خلک یې په «تورن اسمعیل خان» یادوي، «تورني» هغه پوځي رتبه وه چې اسمعیل خان تر سیاسي اړو دوړو دمخه په خپل لیاقت تر لاسه کړې وه، نو ځکه خو یې ولس په خپلې اصلي مانا او مفهوم یادوي، که دا نورې رتبې هم ورسره یادوي، نو «تورن» خو ورسره ضرور یادوي، ځکه چې تورن د ده د نامه او د ده ژوند او ماهیت یوه برخه ګرځېدلې، ډېر ځله مو په ورځنیو خبرو اترو او مرکو کې داسې هم اورېدلي چې: «ستر جنرال تورن اسمعیل خان»، «ستر جنرال تورن اسمعیل خان امیرعمومی حوزه جنوب غرب»، «ستر جنرال تورن اسمعیل خان والی هرات و امیر عمومی حوزه جنوب غرب» او داسې نور خو په دې ټولو پوړیو کې د «تورن» رتبه له نامه سره مل راتله، ولس یوازې د اسمعیل خان په باب دا قضاوت نه کوي، بلکې د ټولو هغو اشخاصو په باب یې قضاوت یو شان دی، چې په تصنعی او ناقانونه ډول داسې پوړیو ته رسېدلي دي. ولس د کندهار سرکاتې

عظامحمد ته چې د اسلامي حزب د مشر گلبدین حکمتیار له خوا ورته د ستر جنرال رتبه ورکړل شوې وه، هم دا ډول قضاوت کوي، په خبرونو کې به راتلل ((ستر جنرال سرکاتب عظامحمد)) او داسې نور سرکاتبان، معلمان، والیان او نور د ولس په ذهن کې هماغه خپله مانا لري. یو وخت طالبانو خپل یو نطق ته د (پوهاند) رتبه ورکړه او د طالبانو سترې محکمې هم تائید کړه، خو کله چې طالبان پنگ شول نو نه نطق و او نه د پوهاند رتبه. اوس راځو خپلې دې خبرې ته چې اسمعیل خان خپلو وعدو کې څومره چټک پرمختګ کړی دی، دی خو اوس د برق وزیر دی، کارونه یې هم باید د برق په شان سرعت ولري او که ددې سرعت امکان نه وي نو د برق په شان چټکې وعدې دې نه ورکوي، یو ځل اسمعیل خان اعلان کړی و چې دا ژمی به کابل ته برق راشي، هغه ژمی تېر شو، بل وخت یې نهه میاشتینۍ وعده ورکړه، هغه هم تېره شوه او دادی اوړی او بل ژمی هم را روان دی خو د برق څرک نه ښکاري، د راوي دې غاړه بنده وي، د برق وزارت په حواله چا ویل، چې کله دوی خلکو ته د برق د راتګ وعده ورکوله. نو د هجري شمسي او میلادي کلونو د اړولو پر وخت د مهال یو څه تېروتنه شوې وه، خو دوی تر دې تېروتنې مخکې اعلان کړی و، د راوي په وینا ځکه نو هغه وخت اوس نه تلافی کېږي. اوس هم کله کله دا پلمه کېږي چې که (۲۵) ملیونه ډالر نور پیدا نه شي، نو کابل ته به برېښنا پر خپل وخت رانه شي، نو سپری حیران شي کله چې خزانه له پیسو ډکه وي او بېرته درنه ځي، هلته نورې پلمې وي او کله چې نورې پلمې ختمې

شي بیا د پیسو پلمې وې، دا درسته ده چې ټول کارونه په پیسو کېږي او د ننگرهار د ادم خان ماما په وینا چې د رحمان بابا شعریې په خپل تعبیر سم کړی او وایي:

چې پیسې درسره نه وي ادم خانه

نه سړی یې نه سړیو کې حساب یې

خو د پیسو تر څنګ ډېر کارونه په سړیو هم کېږي، همدا سړی دي چې هم کارونو او هم پیسو پیدا کولو ته پلان جوړوي او سړیتوب یا انسانیت یوازې په پیسو کې هم نه دی نغښتی:

انسانیت په مال دولت نه دی رحمانه

بت که جوړ کړې د سرو زرو انسان نه دی

له ښاغلي اسمعیل خان څخه زمور هیله داده، چې د خدای (ج) شکر وکارېه، هم د زرو خاوند یې هم د زور، خو راځه د خپل هغه تېر شهرت او نامه په خاطر لکه د برق په شان په سرعت کار وکړه او دې وطن ته برق راوړه، برقي مزي په سیاسي مزو پورې مه تړه، له دې او هغې جبهې نه ځان راوباسه او د برق په جبهه کې ځان شامل کړه، که د افغانستان هر کور ته دې رڼا راوسته، نو د هر کور د رڼا په هر ګروپ کې به ته ځلېږې او ستا نوم به یادېږي، اډیسن مړ دی خو ټوله نړۍ ورته دعا کوي، تاته که ټوله نړۍ دعا ونه کړي، نو ټول افغانان خو به درته دعا وکړي راځه پرسرونو امریت پرېږده، پر زړونو امریت وکړه، دردېدلو او کېدلو زړونو ته رڼا راوړه رڼا او دې تورتم وطن ته ځلا او ښکلا.

زوم او خسر په حکومت کې که تر حکومته بهر؟

۱۵ لیکنه پر (۱۳۸۷ل) کال د قلموال جريدې په (۵)مه گڼه کې چاپ شوې ده.

زموږ هم عجيبه نظام دی، شپږ اوه کاله کېږي چې په رانازل شوې ديموکراسۍ کې ژوند کوو، خو پوه نه شو چې ديموکراسي څه ته وايي؟ حکومت څه شی دی، مخالف څوک دی، حاکم څوک دی؟



محکوم څوک دی؟ ميا څوک دی؟ ملا څوک دی؟ طالب څوک دی؟ خپل څوک دی او پردی څوک دی؟ ديموکرات څوک دی؟ زورواک څوک دی؟ ټوپکوال څوک دی؟ او قلموال څوک دی؟ مجاهد څوک دی

او ملحد څوک دی؟ ما په خپلو دې گناه کارو سترگو داسې خلك لیدلي، چې یو وخت یې د اسلام دومره جوغه پر سر ولاړه وه چې دیموکراسي خوڅه کړې چې ملتپالنه ورته شین کفر ښکارېده، بیا داسې وخت راغی چې همدوی د قومپالنې او دیموکراسۍ بیرغ پورته کړ، په ټولنیزو او علمي چارو څه چې په عادي ژوندانه کې یې د ښځو ونډه نه شوه زغملای، خو اوس چې گورې د مارچ اتمه او د ښځو د مناسبونو نورې ورځې ددې ډول اشخاصو په ویناوو پرانیستل کېږي، دا ډول اشخاص په ټولنه کې د گوتو په شمار نه، بلکې د حساب د ماشين په شمار دي او غټه بې شرمي خو لا داده، چې یوه خبره یې توره وي، بله سپینه، یوه ورځ یوه خبره کوي، بله ورځ بله، که چېرې ددې ډول اشخاصو او سیاستوالو د خبرو اړشيف راواخلئ او خپله یې ورته مخې ته کېږدې، نو که سړي کې لږ هم د سړیتوب احساس وي، نو ځان ته به لاړې تو کړي، خیر دا ډول اشخاص چې هر څومره راسپړو خبره تر شمار تېرېږي خو راحئ چې یوه بله نمونه دروښیو: ښاغلی پروفیسور برهان الدین رباني د بدخشان د خلکو استازی! او پخوانی جمهور رییس! د استاد د سیاسي اطلاعاتو قاموس یا غیاث الغات ته به لږ تم شو: کله په حکومت کې شي، کله مخالف شي، کله منځگړی شي، کله بهرني ځواکونه دعوت کړي، کله وایي پر طالبانو "غت غت بمونه واچوئ" دا واره دي "کله وایي طالبانو سره باید مذاکره وشي او کله وایي که طالبان د کابل دروازو ته راورسېږي موږ به پرې ډز ونه کړو، کله وایي حکومت بې کفایته دی باید اصلاحات په کې راشي کله دا او

کله دا، په سلگونو ډوله پارا ډاکس یا متضادې خبرې، کله چې څوک د استاد دې خبرو ته ځیر شي، نو د هغه په هکله به څه قضاوت وکړي؟ که د ټولني یو عادي سړی له سادګۍ او کوم لیکوال د هنري کیفیت لپاره پاراډکس خبرې کوي، نو هغو څخه خو ګیله ځکه نه ده په کار چې یو نه پوهېږي او د بل هنري ضرورت دی، نو یو څوک چې استاد وي، جهادي مشر وي، د یو ولایت د خلکو وکیل وي او جمهور رییس! تېر شوی وي، هغه ته متضادې خبرې کول څه مانا لري؟ د هغه شخصیت ته څومره ګواښونه پېښولای شي؟ مور دلته نه غواړو د استاد پر ټولو متضادو خبرو او عملونو کتنه وکړو؛ غواړو یوازې دده د ملي جبهې او په اصطلاح اپوزېشن په باب لنډ بحث وکړو: کله کله په رسنیو کې راځي چې «ملي جبهه» د حکومت مخالف لوری یا اپوزېشن دی. خو کله چې په عمل کې ګورو، خپله ملي جبهه یا د استاد رباني اسلامي جمعیت په حکومت کې تر هر چا زیاته ونډه لري. د ساري په توګه لومړی معاون، د کورنیو چارو وزیر، د دفاع وزارت لوی درستیز، د ملي امنیت رییس، د اوبو او برېښنا وزیر، د افغانستان بانک رییس او په سلگونو څه چې په زرګونو لوی او واړه پوستونه ټول د اسلامي جمعیت په لاس کې دي. د افغانستان څه چې د نړۍ په تاریخ کې هېڅ ګوند چې په انتخاباتو کې یې ماتې خوړلې وي، په حکومت کې دومره ونډه نه لري، لکه اسلامي جمعیت یې چې په فعلي حکومت کې لري. دا تنظیم عملاً د جمهوري ریاست په ټاکنو کې د جمهور رییس حامدکرزي په مقابل کې ولاړ و، خو تر انتخاباتو

وروسته تر بل هر مستحق او نا مستحق سیاسي گوند او قشر څخه زیاتې څوکۍ لري، خو بیا هم د حکومت پر وړاندې ستونزې جوړوي او پر دې امتیاز هم قانع نه دی، دوی بیا هم حکومت په بې کفایتۍ تورنوي او وایي چې د سیاسي گوندونو او خلکو غوښتنو ته غوږ نه ږدي. که حکومت په دې گرم وي چې د خلکو غوښتنو ته غوږ نه



ږدي دا درسته خبره ده، ځکه د خلکو یوه غوښتنه دا ده چې د اسلامي جمعیت د جگړه مارانو په گډون دې ټول هېواد پلورونکي او کابل وړانوونکي د حکومت له پوستونو گوښه کړای شي، په همدې وجه خو خلکو خپله رایه له دې ډلو څخه د یوه نفرت په توگه حامد کرزي ته ورکړه، خو ښاغلي کرزي بیا همغه ډلې په قدرت کې شریکې کړې چې خلك ترې تر پوزې راغلي وو، خو د «حکومت بې کفایتۍ» څخه د استاد رباني او اسلامي جمعیت تعبیر یوازې حامد کرزی دی، نه د هغه قدرمن او کارپوه مرستیالان او یا هم نور ښاغلي وزیران! که چېرې د استاد رباني انتقاد واقعاً پر عدالت ولاړ

نیمه پېړۍ یون / د زمانې په کولېچ کې

وای نو لومړی یې باید پر خپل زوم (لومړي مرستیال) انتقاد کړی وای چې ددې څوکۍ وړتیا نه لرې، د ولس پر حق غاړه بندوې، یوه مستحق ته یې پرېږده، بیا یې نو که پر حامد کرزي هر ډول انتقاد کړی وای خلکو به ورته هرکلی ویلی وای، ایا خپل بل قومندان امیر صاحب تورن اسمعیل خان ته متوجه شوی چې د خپلې بې کفایتۍ له وجې یې په سلگونو ملیونه ډالر بېرته نړیوالې خزاني ته لارل؟ ایا کله یې هم د ملي امنیت پر رییس، کورنیو چارو وزیر (ضرار احمد) او یا هم نورو اړوند جمعیتي وزیرانو کومه نیوکه کړې چې ولې مو په کارو کې نیمگړتیاوې دي، ایا استاد کله دې ته هم متوجه شوی چې یوه گوته نورو او څلور څانته را اوړي، کله یې هم خپله گرځنده یا موبایل پاچاهي د کرزي له حاکمیت سره پرتله کړې. ایا دېته هم متوجه شوی چې د گلبدين حکمتیار له اسلامي حزب او د عبدالعلي مزاری له اسلامي وحدت گوند سره د ده د پاچاهۍ بریدونه پل محمودخان او دهمزنگ و!

ایا دې ته یې هم پام کړی، چې دده په پاچاهۍ کې په ټول افغانستان کې یو کیلو متر سړک هم نه دی جوړ شوی او وړانې تر حساب تېر و. نو قدرمن استاده! استادي، او پاچاهي په حساب او په کتاب ده، د افغانستان خلك غریب دي خو داسې هم نه دي چې چا پسې حساب و کتاب نه شي نیولای، تاسو خپله خپل ځان سره قضاوت وکړئ، ایا د خپل حاکمیت پر وخت مو دومره واك و، چې اوس یې لرئ! ایا په اوونۍ کې یو ځل یا دوه ځله تاسو اوسني جمهور رییس سره نه گورئ او د هېواد په هر کار کې ستاسو مشوره

نه اخلي؟ ایا کوم جمعیتى ستاسو له اجازې پرته له کومې دولتي خوځۍ لرې شوى او که لرې شوى هم دى بل ځاى نه دى مقرر شوى؟ څه کېږي که تاته (اوسنى) جمهور رييس ونه ويل شي پخوانى جمهور رييس درته وويل شي؟ بڼه به دا وي چې د حکومت مشکلات او نيمگړتياوې په خپل کور کې له خپل زوم سره حل کړئ او که هغه يې د حل وس نه لري نو حامد کززي سره خو ستاسو کتل دومره اسان دي لکه له ستونډې چې اوبه تېروي. خو يوې خبرې ته بايد دقيق پام وکړې چې نور نو د داسې امتيازونو هيله مه کوه چې هم په حکومت کې يې او هم ځان له ملامتۍ ژغورې او په اصطلاح د اپوزېشن امتياز اخلي. د اپوزېشن امتياز بايد ولس واخلې، ځکه چې ملت په حکومت کې له خپل حق او امتياز څخه بې برخې شوى، نه (اسلامي جمعيت)، اسلامي جمعيت ته په دې ورکړي امتياز کبر مه کوى ځکه چې تاسو خو تر ټولو بڼه پوهېږئ چې کبر اخر زوال لري زوال!

((کوچي گري)) څه ته وايي؟

داليکنه پر (۱۳۸۷ل) کال د قلموال جريدې په (۵)مه
گڼه کې خپره شوې ده.

له هغې ورځې چې د کوچيانو د ملکیتونو او دودیزو څرخایونو پر سر د کوچیانو او یو شمېر سیاسي شویو هزاره گانو ترمنځ په بهسودو او نورو سیمو کې څه ستونزې پیدا شوي، نو یو شمېر بهرنیو او په هغو پورې تړلیو کورنیو کړیو دې مسلې ته ډېره لمن وهلې ده، یوې حقوقي مسلې ته یې سیاسي رنگ ورکړی او گڼ شمېر افغان ضد او هېواد ضد خپرونو پر دې مسلې په یو اړخیز ډول خپلې پانې دومره لرلې چې د ژورنالیزم اصول یې هم تر پښو لاندې کړي دي، د هېواد کوچیانو ته یې سپکې او سپورې کارولي او یوه نوې اصطلاح ((کوچي گري)) چې د سیاسي غرضونو بوی ترې له ورايه بنکاري د کوچیانو لپاره کارولې. ما د افغانانو د یوه لوی خصوصیت (زغم او تحمل) له مخې تر ډېره وخته ځان غلی کړ، چې د "کوچي گري" انډول اصطلاح ونه کاروم، خو دا چې تر دې عنوان یا اصطلاح لاندې د سلو په شاوخوا کې بېلابېلې غرضي لیکنې په ((ملي ارمان، ۸ صبح، افغانستان، راه نجات، چراغ، جامعه، اقتدار ملي)) او نورو چاپي خپرونو کې چاپ شوې او د مقابلې خوا یوه لیکنه هم په دې خپرونو کې خپره نه شوه، نو هلته مور ته د ازادو خپرونو (!) عدالت او قضاوت (!) لا ښه څرگند شو. زه پر دې هم

پوهېږم چې که دې ډول اشخاصو او یا ډلو ته د (کوچي گري) په مقابل کې ورته اصطلاح (هزاره گري) وکارول شي، نو زموږ ځينې ايرانيالي دولتي چارواکي، درباري غوره ملان، ايران ملاتړي خپرونې، د ايران په ملاتړ جوړ شوي اته گوني گوندونه، د شمالي ټلوالې يا اوسنۍ ملي جبهې او افغانستان ضد نور عناصر په دې اصطلاح څومره وچولۍ تړيو کړي، کله کله سپرې مجبورېږي ددې ډول اشخاصو پر وړاندې غبرگون ونيسي، خو که د داسې يوه حقيقت په بيان سره ځينې تصنعې او لاسپوڅې څېرې خوابدې کېږي، خوابدې دې شي.



حقيقت دادی چې له سلگونو کلونو راهيسې کوچيان د افغانستان په گوټ گوټ کې همدا کوچيان وو او گرځند ژوند يې درلود، د افغانستان د غرو له لمنو، د بښتو او خپلو مشخصو څرخايونو څخه يې گټه پورته کوله او هېڅ داسې کومه ستونزه چې

نیمه پېړۍ یون / د زمانې په کولېچ کې

سیاسي رنگ دې واخلي، نه ده رامنځته شوې، که کله هم یو نیم ځل له کلیوالو استوګنو خلکو سره څه ستونزې پیدا شوي، هغه هم د حکومتي چارواکو او قومي جرګو له لارې اوارې شوي او دا ستونزې دومره حدته نه دي رسېدلي، چې د ځایي یا کلیوالي خلکو تر خپلمنځي ستونزو دې ډېرې اوچتې وي، یانې ستونزو اکثره شخصي رنگ درلود، نه په دې اوسنۍ بڼه چې ستونزه په بامیانو یا بهسودو کې وي او مظاهره ورته په کابل کې کېږي. ټول خلک پر دې پوهېږي چې د کابل د مظاهرو مصارف څوک ورکوي؟ هماغه بهرنۍ کړۍ چې په کابل کې د عاشورا د ورځې د نمانځنې لپاره د تورو ټوټو او تورو دروازو لگښتونه پرې کوي، د همغو کړیو استازي د دا ډول مظاهرو لگښتونه هم پرې کوي، هماغه کړۍ په دې مسله کې ډېره لېوالتیا لري، چې په کورونو، مدرسو او ګوندي دفترونو کې یې د (حیات الله خمیني) تصویرونه بند دي، هماغه کړۍ دې مسلې ته لمن وهي.



د افغانستان د اساسي قانون له مخې هر افغان د افغانستان په هر ګوټ کې د اوسېدو کار او دندې حق لري، نو اوس که د یوې

سیمې خلك راپاڅي او د بلې سیمې خلكو ته ووايي چې پر دې سیمه او لاره مه تېرېږئ او دلته كار مه كوی، ځكه دا زموږه سیمه ده، نو دا خو به په افغانستان کې ژوند په ټپه ودروي. كه چېرې كوچيانو د هزاره گانو او يا نورو ځايي خلكو پر شخصي ملكيت تېرى كړي وي، نو دوى حق لري چې محكمې ته عارض شي او كه چېرې كوچيان له خپلو معمولو خرځايونو او خپلو ملكيتونو گټه پورته كوي، نو بيا دوى په كومو دلايلو د دوى حق سلبوي؟ افغانستان کې د وروستۍ تصنعې دموكراسۍ يوه نيمگړتيا داده چې ملامت او نا ملامت په کې نه معلومېږي، همغه څوك چې ډېر ظالم دى، هغه د مظلوميت تر ټولو ډېرې چغې وهي، تر كارواني د غله چغه ډېره اوچته ده، هغه څوك چې په پرديو پيسو خپلې خپرونې چلوي، هغوى كولاى شي د خپلې گناه پېتى پر نورو واچوي، كوچيان د افغانستان هغه مظلوم خلك دي چې هم پرې ظلم كېږي او هم يې څوك فرياد ته نه پرېږدي، د ايران له خوا تمويلېدونكې رسنۍ ددې توان لري چې ظالم د مظلوم او مظلوم د ظالم په توگه منعكس كړي، كوچيان بېچارگان طبعاً په خپلو توليداتو ددې وس نه لري چې د ايران له تېلو څخه د راڅښدونكو پيسو په زور له چاپي او تصويري رسنيو سره مقابله وكړي، خو حقيقت حقيقت دى او يوه ورځ به دا حقيقت پر واقعيت بدلېږي او ځان به نسيي.

اوس راځو دې تېرو څو كلونو او دې دوو اصطلاحگانو ته، چې افغانستان کې كويچي گري شوې كه هزاره گري؟ ايا كريم خليلي له خپل دولتي زور څخه نا مشروع گټه نه ده پورته كړې او خپل ورور

حاجي نبي ته يې تر دوه زره جريبو زياته ځمکه د کابل په غرب کې نه ده توزيع کړې؟ ايا کریم خلیلي د خپل معاونیت په تصدی کې د کوم بل افغان عرضپاڼه هم جمهور رییس ته وړاندې کړې؟ ايا پر گڼو افغانانو په تېرو کلونو کې ظلم نه دی شوی؟ کریم خلیلي د کوم ظلم او توهین د رد په خاطر د مظاهري میدان ته وتی، خو چې کله د «کابل اکسپریس» فلم کومه صحنه کې هزاره گانو ته توهین شوی، د کریم خلیلي، سیماسمر، محقق او نورو په گډون ټول دولتي او نا دولتي چارواکي په مظاهره کې گډون کوي ايا دوی له خپلو دولتي مقامونو څخه د مذهبي او قومي تمایلاتو لپاره ناوړه توگه گټه نه ده اخیستې؟ شیخ محمد اصف محسنی د "خاتم النبیین" په نوم مدرسې ته شل جریبه دولتي ځمکه نه ده نیولې؟ ټول پر دې پوهېږي، چې ددې مدرسې د جوړېدو پیسې چا ورکړي او څوک یې ورکوي او د کوم مقصد لپاره جوړه شوې؟ ايا د افغانستان په هرات کې همدا اوس د انوري په دولتي زور گڼ، شمېر هزاره گانو ته ځمکې نه ورکول کېږي؟ او گڼ شمېر بنارگوتي او نورې سیمې د خلیلي، محقق، انوري او نورو په زور یوازې د همدې د یو قوم افرادو ته نه وېشل کېږي؟ ايا د اسلامي وحدت گوند او یا هم د محقق "حزب وحدت اسلامي مردم افغانستان" کې له شیعه هزاره گانو پرته د بل قوم یا بل اسلامي مذهب افراد غړیتوب لري؟ که دې پوښتنو ته واقعاً سم ځوابونه ووايو، نو بیا په پوره باور ویلای شو چې په افغانستان کې «کوچي گري» شروع نه ده، بلکې «هزاره گري» شروع ده. که کوچیانو په دولت کې د کریم خلیلي، محقق،

انوري، سیما سمر، محسنې او نورو په شان کسان لرلای او ددې ترڅنګ د ایراني ښامار په شان یو څوک چې د (تورې طلا) خزانې یې تر خپتې لاندې وي، ملاتړی لرلای بیا چا ورته د «کوچي ګري» اصطلاح نه شوه کارولای، نه یې هم چا پر حقه حقوقو خپته اچولای شوه او نه چا دا مسئله داسې تر پارلمان پورې غځولای شوه، چې د



نظار شورا تبر ته لاستی برابر کړي. نظار شورا د افغانستان د وروڼو قومونو ترمنځ پخوا هم د ډېرو ستونزو د پیدا کولو هڅه کړې بیا هم دې هڅو ته دوام ورکوي. اوس چې د ولسي جرګې د تقنین کمېسیون د اسلامي جمعیت - نظار شورا په لاس کې دی، ښاغلی برهان الدین رباني یې مشر او عملي واک یې له ښاغلي صالح محمد ریګستاني سره دی، دوی غواړي د افغانستان بېلابېل وګړي په خپلو منځو کې وجنګوي. تر څو چې دا کمېسیون د

متعصبو سیمه پالو، قومپالو او تنظیمپالو له انحصار څخه خلاص نه شي، دوی به له دې کمېسیون څخه ډېر ځله په هېواد کې د ملي تفرقي د رامنځته کولو او د خپل خوښې قوانینو د جوړولو لپاره گټه پورته کړي. د اسلامي وحدت گوند پر ضد د نظار شورا او اسلامي جمعیت جنگونه موږ پخوا هم په افشارو، درېیمه کارته، چنداول او نورو سیمو کې لیدلي او له هزاره گانو سره د دوی د ((دوستۍ)) ډېر بڼه تمثیل اوس د تاریخ د حافظې یوه برخه ده. دکوچیانو پر وړاندې دا اوسنی نا عادلانه چلند او دا سیاسي او لفظي جنگونه هم د همغې لړۍ یو دوام دی. نو که څوک غواړي په افغانستان کې واقعاً عدالت تامین شي باید د ټولو افغانانو ترمنځ د ورورۍ پر اصل ټینگار وکړي، خپل سیاسي عیبونه د قومونو تر شا پټ نه کړي او قوم د یوې سیاسي وسیلې په توگه ونه کاروي او نه کوم قوم، سیمې او فرد ته نامناسبې اصطلاحگانې وکاروي، که نه خو هر عمل عکس العمل لري او د هرې اصطلاح ځواب یوه بله اصطلاح کېدی شي.

((مارشال)) او بیت المال

دا لیکنه هم د (۱۳۸۷ل) کال د قلموال جریدې په (۵مه) گڼه کې چاپ شوې ده.

په نورو هېوادونو کې هر څوک چې کومې لوړې پورې ته رسېدلې وي، نو هېواد ته یې د خدمت نښې نښانې څرگندې وي،



خو زموږ هېواد کې ځینې داسې اشخاص شته، چې د مجازاتو پر ځای مکافات ورکول کېږي او ځینې بیا چې باید مکافات ورکول شي، مجازات کېږي، رښتیا هم د استاد الفت په وینا چې "موږ خپل خدمتگاران نه پېژنو خو باداران ښه پېژنو". نن

په داسې حال کې چې زموږ خلك له لوړې او فقر څخه کرېږي، خو ځینې کسان بیا په حکومت او تر حکومته بهر داسې هم شته چې د پیسو او پانگې شمېر یې تر حساب او کتاب تېر دی، پرون یې هېڅ نه لرل، خو نن هر څه لري او چاته ددې مجال هم نه ورکوي چې پوښتنه ترې وکړي چې دادې له کومه کرل؟ د نامشروع پانگې لپاره ځینو یو فورمول کشف کړی: "جهاد او مقاومت". د جهاد

خبره خو واضح ده چې ټول ملت جهاد کړی او که چا په جهاد کې د جهاد له پانگې یا پیسو سپما کړې او یا یې پټې کړې وي، نو له دې څخه خو بڼه بڼکاري چې دې خلکو اصلاً جهاد نه دی کړی، د جهاد د پیسو غلا خو لا بېخي لوی جرم دی او دویمه دا چې ایا د جهاد پیسې ددې لپاره وې چې څوک پرې ځان ته لوړې ماڼۍ جوړې کړي او د خپل عیش او عشرت ځایونه، که نه پاتې پیسې باید د د کونډو و رنډو او د جهاد د یتیمانو د ټپونو پر درملو ولگول شي. بله خبره د "مقاومت" ده پر هغې ځکه بحث نه کوو چې دا د کابل وړانې او خپل منځي جگړو له گناه څخه یوازې د اسلامي جمعیت او نظار شورا د خلاصون او برائت یو فورمول دی، دا پلمه له جمعیت تنظیم پرته نور ملت او سیاسي ډلو ته هېڅ ارزښت او مفهوم نه لري، بلکې دا خپله د جنگي ډلو د یوې خوا نوم دی. خو اوس راځو ددې اشخاصو له جملې څخه یوازې یوې بېلگې؛ بناغلي ((مارشال)) فهیم ته چې اوس سړی نه پوهېږي دی په حکومت کې دی که په اپوزیشن کې، رسمي دنده لري که پر کور ناست دی، طالبان ردوي که تائیدوي یې، بهرني ځواکونه مني او که ردوي یې او داسې نورې ډېرې پوښتنې. که څوک په جمهوري ریاست کې د "مارشال" محمدقسیم فهیم د "ستر سلاکار" دندې ته گوري نو سړی فکر کوي چې دی دولتي شخص دی، کله چې عسکري رتبې، باډیگاردانو او په مهمو دولتي ورځو کې یې حضور ته گوري نو بیا هم فکر کوي چې غټ دولتي سړی دی، خو کله چې یې په سیاسي چارو کې د اساسي قانون خلاف حضور او

په دې او هغه جبهه او نورو سیاسي بوختیاوو کې ګډون ته ګوري نو سړی فکر کوي چې دی یو نادولتي شخص دی، خو خیر دا ډول پوښتنې ډېرې مطرح کېدی او خپل خوبني ځوابونه ورته پیدا کېدی شي، دې پوښتنو نه که راتېر شو او د "مارشال" صاحب د پانګې په باب بحث وکړو، نو دې کې بیا هېڅ پوښتنه نه پیدا کېږي، چې څوک دې دا شک وکړي چې د مارشال صاحب اقتصادي وضعه خرابه ده، یوازې د عسکري رتبې معاش ته ناست دی او نورې هېڅ ډول منابع نه لري، مور دلتته دا خبره هم نه یادوو، چې د خپل حاکمیت پر وخت یې څه کړي؟ څومره دولتي ځمکې یې غصب کړي، څومره قراردادونه یې په خپله خوبنه کړي، د دفاع وزارت څومره ملکیتونه یې خرڅ کړي او له بهرنیو ځواکونو څخه یې څومره قراردادونه خپلو ورونو او د خپل تنظیم غړو ته اخیستي دي، د شپږپور د ځمکو د وېش موضوع هم نه یادوو او نور په اصطلاح اپراتيفي مسایل هم نه پوښتو، یوازې دېته لنډه اشاره کوو چې اوس هم ولې پر دولتي خزاني او د بیت المال پر مال د "مارشال" صاحب واک چلېږي، اوس ولې حکومت ددې وس نه لري، چې د مظلوم ولس له مال او بیت المال څخه د چا لاس لنډ کړي او تر کومه به دا لوی لوی بڼاماران پر خزانو پراته وي؟ د ځینو معلوماتو له مخې چې سل په سلو کې کره کول یې د دولت د ملي شورا، څارنوالۍ او محاکمو کار دی خو تشه یادونه یې د رسنیو وظیفه ده، بناغلی "مارشال" محمد قسیم فهیم له دولت څخه د (۲۲۰) کسانو معاش اخلي، دا معاش دده د ساتونکو د

استحقاق!) له مخې له بیت المال څخه اخیستل کېږي، ویل کېږي چې د هر شخص تنخواه (لس زره) افغانۍ محاسبه شوې چې هره میاشت کې دوه ملیونه او دوه سوه زره (۲۲۰۰۰۰۰) افغانۍ یا څلور څلوېښت زره (۴۴،۰۰۰) امریکایي ډالره کېږي، ویل کېږي چې دا پیسې په هغه مالي امتیاز کې شاملې نه دي چې "مارشال" صاحب ته د هغه د دولتي او عسکري رتبې له مخې ورکول کېږي، ځینې راپورونه وایي چې ((مارشال)) صیب د (۱۴۰۰) تنو سرتېرو معاشونه اخلي. خو تراوسه پورې هېڅ دولتي او نا دولتي، کورنۍ او بهرنۍ سرچینې دې ډول مسایلو ته اشاره نه ده کړې او نه هم کومې رسنۍ دې موضوع ته نغوته کړې ده. په ولسي جرگه کې ځینې وکیلان له هغې جملې څخه ښاغلی رمضان بشر دوست، اکثره وخت په چس او نس شیانو پورې نښتی وي، کله وایي چې وکیلانو ته باید منرالي اوبه ورنه کړای شي چې د بیت المال خزانه تشېږي، خو دې ډول موضوعگانو ته چې له بیت المال څخه باج اخیستل کېږي، دولسي جرگې دمشر ښاغلي قانوني او نورو وکیلانو خوله له اوبو ډکه ده او هېڅوک هېڅ نه وایي، قانوني صاحب خو باید ځکه څه ونه وایي چې هغه هم تر ((مارشال)) صاحبه په دې ډول موضوعگانو کې کم نه دی او د خدای (ج) فضل دی، پانگه یې تر حساب او شماره تېره ده. خو د ولسي جرگې هغه وکیلان، چې په هره وړه او لویه موضوع کې د ماتې کتوې په شان گړبېږي هغوی ولې چوپه خوله ناست دي؟ دوی خو د قانون جوړونې او څارنې یوه مرجع ده، ولې یې خوله کې مشنگ اچولې؟،

نعیم فراهي چې هر وخت يې ځان او تو کړی وي، په جبهه کې ناست وي او خوله يې يوازې پر کرزي باندې انتقاد ته جوړه ده، ولې يې يوه ورځ پر خپل "استاد" او "مارشال" نیوکه ونه کړه چې ولې تر قانون پورته امتیازات اخلئ! ایا په قانون کې راغلي چې مارشالان، څارنوالان، قاضیان او نور پوځي چارواکي دې سياسي جبهې او گوندونه جوړ کړي او يا دې د هغو غړي وي؟ او بله سپکه يې لا دا چې دا په اصطلاح ازادې رسنۍ، چې د ورځې د لسگونو مرو او ژوندیو د مرگ او ژوند خبرونه خپروي، ولې يې د شپږو کلونو په ترڅ کې د "مارشال" او نورو زورواکو په باب يوه خبره هم خپره نه کړه چې دوی دې هم يوه ورځ ملت ته د خپلې مشروع او نا مشروع پانگې حساب و کتاب ورکړي؟

خو کاله دمخه د بي بي سي (B.B.C) تلويزيون يوه نړيوال چينل د پاکستان د پخوانۍ صدراعظمې مرحومې بېنظير بوتو د خاوند (اصف علي زرداري) د ورځنيو لگښتونو په اړه يو مستند تلويزيوني فلم خپور کړ، په دې فلم کې يوه صحنه د اصف علي زرداري د اسونو طویلې وه، د زرداري اسونو خاصه مینو درلودله چې هره ورځ اسونو ته په کې هگۍ او کیلې حواله وې او په ترتيب سره ورته ورکول کېدې، خو دې چينل کې دا مهال د هغو پاکستاني ماشومانو تصويرونه هم ښودل کېږي چې په لارو کوڅو کې يې يا پلاستيکونه خرڅول او يا يې خيرات ټولواوه، د همدې مستند فلم خپرېدل ددې سبب شول چې د زرداري بدمعاشۍ ته د پای ټکی کېښودل شي او د هغه پر نامشروع حاکمیت د قانون جال خور شي.

اوس د باوري معلوماتو له مخې زموږ "مارشال" صاحب هم د اصف زرداري په شان د اسونو يوه منظمه طویلې لري، چې په شان او شوکت کې د زرداري تر هغې که زیاته نه وي کمه به هم نه وي او لگښت یې هم د هماغه په شان. ویل کېږي چې د «مارشال» د اسونو او د هغو د ساتونکو ورځنۍ لگښت لږ تر لږه (اته سوه) امریکایي ډالره دی. په داسې حال کې چې زموږ ملت له لوږې فریادونه کوي او د هماغه ملت "مارشال" داسې لگښتونه، نو دلته به د عدالت د راوستو کار څومره گران وي؟ موږ پر دې هم دلته بحث نه کوو، چې ایا دا عسکري پوږۍ بناغلي محمدقسیم فهیم ته دهغه د وړتیا له مخې ورکړل شوې او که د سیاسي بې عدالتۍ له مخې، ایا افغانستان کې زموږ پوځ دا مهال په دې حالت کې دی چې داسې یوه لوږه رتبه دې چاته ورکړای شي؟ په هر حال اوس خو دا رتبه د جمهور رییس د مضر احتیاط یا ناعادلانه سخاوت او یا هم د کوم کورني او بهرني فشار له مخې ده ته ډالۍ شوې، نو دا «مارشال» صاحب ته په کار دي، چې اوس ددې رتبې خیال وساتي. فکر کوم چې اوس دده د ژوند ټول ضرورتونه پوره شوي، ده ته اوس په کار دي چې نور له ملت او د هغه له خزاني څخه باج وانه خلي، بلکې ملت او بیت المال ته څه ورکړي، دی اوس ددې وس لري چې ډېر څه دې ملت ته ډالۍ کړي، «مارشال» باید د ملت ساتندوی او پالندوی وي، لکه د نورو مارشالانو په شان، دی باید د ټول ملت د ژوند د سوکالۍ لپاره یو مارشال پلان جوړ کړي، نه یوازې د ځان لپاره، زه هیله من یم پردې لیکنې په لومړي گام کې په خپله «مارشال» صاحب او بیا ملي شورا، څارنوالي، قضا او همدارنگه رسنۍ غور وکړي او له هرې ممکنې لارې چې وي له بیت المال څخه باید د هر

کمزوري او زورور د نامشروع گټې اخیستنې لاس لنډه کړي. دا لیکنه مې ځکه د انټرنیټ له لارې د "قلموال" په پته درولېږله چې اوس هم لا زموږ په هېواد کې داسې لاسونه شته، چې د زورور پر وړاندې د کمزوري فریاد نه اوري، ازادې رسنۍ، له څو گوتو په شمار رسنیو پرته نورې هسې هم خپلواکې نه دي. که زما دا لیکنه مو خپره کړه، نو د ازادو رسنیو یوه دنده به مو ترسره کړې وي.

افغانستان او د ایراني فاشیزم غشي

دا لیکنه هم پر (۱۳۸۷ل) کال د قلموال جریدې په (۲) مه گڼه کې خپره شوې ده.

ایران په افغانستان کې اوږده او ستراتیژیک هدفونه لري، دې هدفونو ته د لاسرسي لپاره دوی ډول ډول پلانونه لري او مختلفې ډلې، گوندونه او اشخاص یې د هغو د تطبیق لپاره گومارلي او

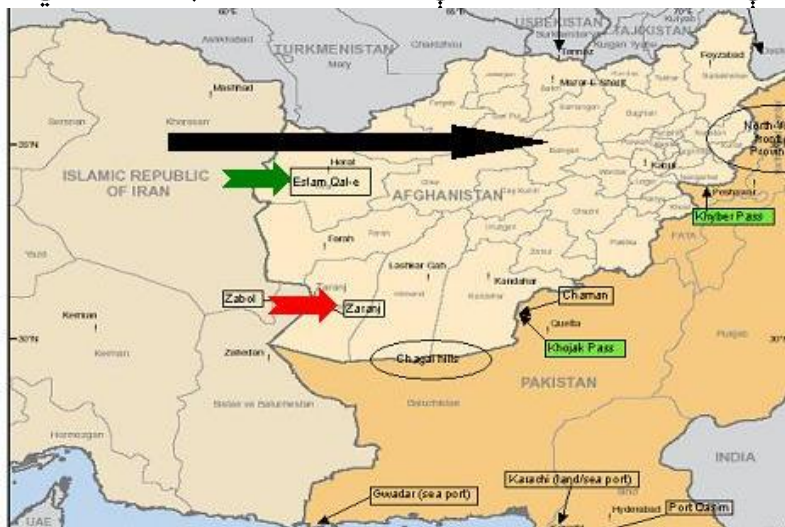

هر ډول ملاتړ یې کوي. دلته به په لنډیز سره د دوی د ځینو پلانونو او لاسوهنو یادونه وکړو:

۱- په سیاسي برخه کې : د جهاد په کلونو کې د ایران رژیم ته بڼه موقع په لاس ورغله، چې په ایران کې افغاني شیعه گوندونه وروزي او ملاتړ یې وکړي، افغانستان ته یې راولېږي او تر خپل

کنټرول او تاثیر لاندې یې راوولي. نو ځکه خو یې لومړی په ایران کې «اته گوني» شيعه گوندونه جوړ کړل او وروسته یې بیا دوی د عبدالعلي مزاری تر مشرۍ لاندې د «حزب وحدت اسلامی افغانستان» په نامه یوه واحد شيعه گوند کې راټول کړل. په نویمو کلونو کې دې گوندونو د کابل په وړانۍ، تنظیمي جنگونو، ائتلافونو او لویتمارۍ کې غټه ونډه لرله.

۲- مذهبي برخه کې : ایران غواړي د شيعه مذهب د تبلیغ او افغاني شيعه گانو د تقویې او انسجام له لارې افغانستان ته د یوه شيعه هېواد رنگ وړکړي، یا لږ تر لږه په افغانستان کې د شيعه گانو رول او اغېز دومره زیات کړي، چې د ایران گټې او غوښتنې د دوی له لارې په افغانستان کې خوندي شي. له همدې کبله دوی د جعلی احصائیو له مخې غواړي په افغانستان کې د شيعه گانو شمېره پورته وښيي، په ایران کې د ځینو چاپ شویو کتابونو او اثارو له مخې په افغانستان کې د شيعه گانو شمېر تر ۳۵٪ سلنې پورې پورته شوی، خو د نورو رښتینو سرشمېرنو له مخې په افغانستان کې د شيعه مذهب د لارویانو شمېر تر ۸٪ سلنې نه پورته کېږي. ایران غواړي په افغانستان کې د حنیفي مذهب او احنافو دودیز واک کمزوری او د شيعه مذهب او شيعه گانو رول غښتلی کړي، له همدې کبله هڅه کوي چې په تعلیمي نصاب او یا هم د افغانستان په قضایي سیستم کې د جعفري فقهې د ځایونې له لارې دې هدف ته ورسېږي. سربېره پر دې دوی د بېلابېلو مدرسو له لارې چې مستقیماً د ایران له خوا جوړې شوي

او جوړېږي غواړي د شيعه مذهب لمن پراخه کړي، غوره بېلگه يې د شيخ محمد اصف محسني تر چتر لاندې د ((حوزه علميه خاتم النبیین)) په نامه د يوې مدرسې جوړېدل دي، چې پر يوه وخت به تر لس زرو زيات زده کوونکي په کې د شيعه مذهب او جعفري فقهې زده کړه کوي، مدرسین به يې اکثره افغاني شيعه گان او لارښوونکي يا مشاورين به يې ايراني شيعه گان وي. پر دې مدرسې د ايران له خوا په لسگونو مليونه ډالر لگښت راغلی دی.

۳- کلتوري او ژبني برخه کې: پر مذهبي او سياسي لاسوهنو سربېره ايران په افغانستان کې ډېره کلتوري او ژبني مداخله کوي. دوی په مذهبي او ژبني برخه کې د افغانستان د شيعه گانو ملاتړ کوي، خو په کلتوري برخه کې دوی د افغانستان د نورو فارسي ژبو لکه تاجکو، قزلباشو او ایماقو ژبني ملاتړ هم کوي، هغه گوندونه لکه اسلامي جمعیت او نور چې له ژبني او کلتوري پلوه د فارسي ژبې او کلتور سخت پلويان دي، د هغوی ملاتړ هم کوي. دوی د افغانستان د تاجکانو يا فارسي ژبو له لارې غواړي تاجکستان او د منځنۍ اسيا نورو وړو فارسي ژبو سيمو ته لار پيدا کړي، لومړی هلته خپله ژبه او کلتور عام کړي او تر څنگ يې د شيعه مذهب د تبليغ لپاره لاره اواره کړي. په همدې خاطر دوی د ((فارسي ژبو تلویزیون)) په نامه يو تلویزیوني چینل جوړوي چې تاجکستان، افغانستان او ايران به يې په گډه چلوي، خو د لگښت او واک اصلي چارې به يې د ايران له خوا سمبالېږي. که څه هم افغانستان اساساً فارسي ژبی هېواد نه دی، خو د افغانستان

مخلوع خارجه وزیر له ایران سره د خپل ژبني پیوستون او تمایلاتو له امله دا تړون لاسلیک کړی او د افغانستان نور قانوني او ارتباطي



د ایران په لگښت د جوړې شوې یوې مدرسې یوه څنډه

مراجعو، لکه اطلاعاتو او کلتور وزارت، وزیرانو شورا، ملي شورا او سترې محکمې لا دا تړون نه دی تائید کړی، دغه راز تر (پنځو) زیات داسې تلویزوني چینلونه او تر (۴۰) زیاتې داسې چاپي خپرونې شته چې په مستقیم او نا مستقیم ډول د ایران له خوا ورسره مرسته کېږي. له هغې جملې څخه یې د «تمدن» په نامه د شیخ محمد اصف محسنی تلویزیون، اکثره لگښت د ایران له خوا ورکړل شوی او نږدې سل کسان یې د ایران له خوا روزل شوي دي.

۴- په اقتصادي برخه کې: ایراني شرکتونه د افغانستان په دولت کې د خپلو پلوي افرادو په مرسته غواړي په افغانستان کې پر تجارتي مارکیټ خپل کنټرول حاصل کړي، له ښاروالیو سره د

اعلاناتو له قراردادونو نیولې بیا د ځینو ساختماني چارو په برخه کې پانګه اچوي، ایران د خپلې پانګې لپاره د زمينې برابرولو ترڅنګ غواړي د نورو افغان سوداګرو، پانګوالو او د نورې نړۍ د پانګې اچونې مخه هم ونیسي. څو موده وړاندې د ایران ځینو پتو شبکو له خوا په هرات کې ځینو افغان پانګوالو ته وړاندیز وشو چې په هرات کې خپلې جوړې شوې فابریکې بندې او د (اسلام کلا) تر بندر اخوا د پنځه ویشتو کیلومترو په واټن یې د ایران په خاوره کې جوړې کړي او ایران به د دوی د لګښتونو پنځه ویست سلنه سبسایډي ومني. که چېرې دا کار عملي شي نو په هرات کې به پر یوه وخت تر سلو زیاتې فابریکې سقوط شي، دغه راز ایران هڅه کوي د نفت او ګاز نلیکې هغه لویه پروژه له ناکامۍ سره مخ کړي، چې ټاکل شوې له ترکمنستان څخه د هغه هېواد نفت او ګاز د افغانستان له لارې پاکستان، هند او نورې نړۍ ته ولېږدوي. ددې پروژې له لارې افغانستان ته ډېره اقتصادي ګټه رسېږي، خو ایران د افغانستان دا ګټه نه شي زغملای.

۵- په نظامي برخه کې: په نظامي برخه کې د ایران پالیسي دا ده چې په افغانستان کې وضعه بې ثباته کړي، یو وخت یې له شیعې ګوندونو سره زیاته او مستقیمه مرسته کوله، بیا کله چې طالبان واک ته ورسېدل، نو دوی ټولو طالب ضد ډلو په تېره بیا شیعې ګوندونو او اسلامي جمعیت سره زیاته مرسته کوله، خو اوس چې طالبان له واکه غورځېدلي، دوی له طالبانو سره پوځي مرسته کوي. د دې مرستې هدف دادی چې له یوې خوا امریکایانو ته

زیانونه واپروي او غربي نړۍ دلته مصروفه کړې، له بلې خوا که طالبان هم زیان گوري، د دوی په گټه تمامېږي او که سیمه هم وړانېږي دوی ترې گټه پورته کوي. دا سیمې په مطلق ډول سني مذهب پښتون مېشتې سیمې دي، چې له مذهبي پلوه او هم له قومي پلوه د ایران له ستراتیژۍ او پراختیا غوښتنې سره مخالفې دي، نو ایران په دې سیمو کې د جنگ دوام د خپلو گټو د تضمین لپاره یو ښه طلايي چانس گڼي، نو ځکه غواړي په مستقیم او نامستقیم ډول دولت مخالفو وسلوالو ډلو ته پوځي امکانات ورولېږي. هرات، نیمروز، فراه، هلمند او دایکندي کې د ایران د پوځي لاسوهنو څرگندې بېلگې لیدل شوي. د ایران پوځي کړۍ په تېره بیا «سپاه پاسداران» په دې ساحه کې زیات فعال دي.

۶- د ملکیتونو د رانیولو په برخه کې: د ایران یوه بله پالیسي دا ده چې خپل پلوی مذهبي اوسیاسي ډلو ته پیسې او مالي امکانات برابرکړي، چې دافغانستان د ځینو مهمو ښارونو مرکزونه او حساسې ستراتیژیکې جغرافیایي سیمې ونیسي، د ایران په مالي امکاناتو اوسیاسي ملاتړ د تېرو پنځه لسو کلونو په بهیر کې په لسگونو زره شیعیه مذهبي هزاره گان له بامیانو او نورو هزاره مېشتو سیمو څخه مزار شریف ښار ته راوړل شول او هلته مېشته کړای شول، مزار شریف ښار چې تر دې دمخه یو سني مذهب ښار گڼل کېده که په همدې حالت روان وي، نو یو وخت به پر یو شیعیه مذهب ښار بدل شي. د داسې لویو پروژو پلي کول د ایران له مستقیم مالي، نظامي اوسیاسي ملاتړ پرته ممکن نه دي، دغه راز

ایران غواړي د بامیانو- غور له لارې تر هراته یوه مذهبي او قومي لیکه وغځوي او بیایې په هرات کې له شیععه مذهبو لږکیو سره وصل کړي او وروسته بیا دا لیکه د ایران تر پولې وغځوي، دغه راز دوی غواړي دلته بیا دا لیکه د بامیانو له لارې له میدان وردگو او بیا له کابل سره وصل کړي، په دې ډول به ایران له خپلې پولې بیا د افغانستان تر مرکزې یو مصئون مذهبي، کلتوري او قومي تونل ځان ته خلاص کړی وي. ایران دغه راز غواړي د افغانستان له هرات نه د افغانستان شمال غرب او بیا له شمال غرب نه شمال شرق ته د یوه کلتوري او ژبني تونل له لارې سره وصل شي او بیا له هغه ځایه سني مذهبي، خو فارسي ژبي تاجکستان سره ځان ونښلوي، په دې ډول به دوی دا سیمې د مذهبي او ژبنيو عناصرو په کارولو سره تر خپل اغېز لاندې راولي. سید حسین انوري په هرات کې ددې پروژې یوه برخه عملاً پیل کړې او د نویو ښارگوټو د وېش او نورو ځمکو د رانیولو له لارې یې په لسگونوزره شیععه گان په هرات کې مېشت کړي. حاجي محمد محقق او نورو لا دمخه په مزار شریف کې ددې پروژې یوه برخه عملي کړې او کریم خلیلي په کابل کې د خپلو ورونو او نورو له لارې د نویو ښارگوټو د جوړولو له لارې غواړي دا پروژه عملي کړي. کریم خلیلي د خپل ورور حاجي نبي تر چتر لاندې د کابل په غرب کې د یو نوي شیععه مېشتي ښارگوټي د جوړونې کار پیل کړی چې لږ تر لږه د لس زره کورونو د جوړونې ظرفیت لري او همدا اوس پرې کار روان دی. کریم خلیلي او دهغه ورور حاجي نبي غواړي ددې ښارگوټي نورې شا او خوا سیمې هم

را خپلې کړې. دا ښار گوټی د کابل د غرب په داسې یو ځای کې موقعیت لري، چې نیم کابل یې تر سینې لاندې دی، د سولې پر وخت د سوکالی-ځای او د جنګ پر مهال د خپل مصئونیت او نور ښار ته د تهدید ظرفیت لري.

۷- د دولتي پوستونو د اشغال په برخه کې: د ایران د پالیسی یوه بله برخه دا ده چې د افغانستان د حکومت په مهمو پوستونو کې خپل پلوي مذهبي او سیاسي اشخاص ځای پر ځای کړي، څوک د ژبې او څوک د مذهبي اړیکو پر بنسټ د افغانستان په اساسي قانون کې د شیعې مذهب ځایول، له رایو پرته د جمهور رییس د دویم مرستیال څوکی نیول، د عدلیې وزارت، کانونو، ټولګټو او ځینو نورو مهمو وزارتو پوستونه تر لاسه کول، په افغانستان کې د ایران د پراختیا غوښتنې د سیاست لوی بری دی. دا بری د هغه مقیاس په تناسب چې سني مذهبي مسلمانان یې په ایران کې لري، رښتیا هم د ایران لپاره لویه لاسته راوړنه ده. پر دې هم ټول پوهېږي که د ایران مستقیم ملاتړ نه وي، نو ایران پلوه ډلې او اشخاص هېڅکله هم تر خپل استحقاقه دومره پورته امتیاز نه شي اخیستلای. د دولت په وړو پوستونو کې حالت نور هم خراب دی. ایرانیان غواړي یو شمېر خلک له ژبني او یو شمېر خلک له مذهبي پلوه په حکومت کې ځای پر ځای کړي، په حکومت کې د ایران پلوه اشخاصو شمېر زرګونو څه چې په لسګونو زرو کسانو ته رسېږي، د افغانستان په حکومت کې د ایران پلوه مامورینو شمېر

او اغېز دومره زیات دی چې تر اوسه پورې دولتي او نا دولتي میډیا د ایران د مداخلو یادونه نه ده کړې.

اوس راځو دې پوښتنې ته چې د ایران کومې کړۍ په افغانستان کې څرگندې مداخلې کوي؟

په افغانستان کې د ایران بېلابېلې کړۍ مداخله کوي چې ځینې یې بنسټکاره او ځینې یې پټې دي، چې دلته یې د ځینو یادونه کوو:

۱- سپاه پاسداران: دا شبکه په افغانستان کې اکثره نظامي فعالیتونه لري، بېلابېلو ډلو ته وسلې ورکوي او یو شمېر سیاسي شخصیتونه چې د دوی له خوا روزل شوي، د هغوی مالي ملاتړ کوي.

۲- دا ننگاه پیام نور: دا د ایران یوه بله شبکه ده، چې تر تحصیلي پوښښ لاندې د ایران د گټو لپاره کار کوي. دوی په افغانستان کې خپلو ځینو هغو کم لوستو پلویانو ته اسناد برابروي، چې لوړې او منځنۍ زده کړې نه لري. دوی ورته په ایران کې د لوړو تحصیلاتو جعلی اسناد جوړوي او په دې ډول ورته په دولتي پوستونو کې د کار لاره اواري.

۳- کمیته امداد امام خمیني: دا د بشري خدمتونو تر چتر لاندې فعالیت کوي، دا کمیټه په افغانستان کې بېلابېلو شیعې ډلو ته مالي او بشري مرستې ورکوي، دې کمیټې یوازې د کابل غرب کې په سلگونو لویې او وړې پروژې پیل کړي دي.

۴- صدا و سیما جمهوري اسلامي ایران: د ایران یوه بله شبکه ده چې په افغانستان کې له ځینو هغو رسنیو سره مرسته کوي چې ایران سره ژبني، کلتوري او مذهبي روابط لري او یا د ایران د گټو د خوندیتوب لپاره کار کوي. ځینې تلویزیونونه او چاپي خپرونې له همدې سرچینې څخه خړوبېږي.

نور، نورین، طلوع، فردا او تمدن، هغه تلویزیونونه دي چې د ایران د فرهنګي او ژبني يرغل لپاره عملي کار کوي، ایراني ستایل او لهجه کاروي او په څرګنده ایراني روحیه لري.

((متحدہ ملي جبهه)) د لفاظانو ټلواله

دا لیکنه پر (۱۳۸۷ل) کال د قلموال جریدې په (۶)مه گڼه کې چاپ شوې ده.

پخوانۍ شمال ټلواله چې اوس د ((ملي جبهې)) په نامه نومول شوې، د هغو جگړه مارانو او لفاظانو یوه مجموعه ده، چې د افغانستان په تېر دېرش کلن سیاسي او پوځي تاریخ کې ډېره بدرنگه څېره لري. د دې جبهې له مشرانو څخه یو هم پوهنمل (۱۳۵۴ ل کال پاکستان ته د تېښتې پرمهال) برهان الدین رباني دی، چې د افغان ولس د جهاد په گرمو شېبو کې یې له روسانو سره اوربند وکړ او په دې ډول یې روسانو ته د افغانستان د بېلابېلو سیمو، مجاهدینو او ولسونو د خپلو لاره اواره کړه. د کارمل په مشرۍ د پرچم ډلې تر سیاسي حضور او واک وروسته د رباني په مشرۍ د اسلامي جمعیت ډله هغه لومړنۍ سیاسي سمټي ډله ده چې تر هر چا زیات د روسانو له مالي، معنوي او پوځي ملاتړه برخمنه شوې ده، د ډاکټر نجیب پر ضد د شمال ټلوالې رامنځته کېدل چې د روسانو د سیاسي پلان یوه برخه وه، اسلامي جمعیت ته د ((وحدت)) او ((جنبش)) ډلو تر څنګ محوري رول ورکړل شوی و، د پخواني شوروي اتحاد میراثخوړې اوسنۍ روسیې ته د اسلامي جمعیت او د هغو د مشرانو گرانیت او منبیت دومره زیات و چې نه یوازې یې په مسکو کې ورته د پیسو د چاپ ماشینونه لگولي وو او په ټنونو پیسې یې ورته چاپولې، بلکې په لسگونو ډوله وسلې یې هم ورکولې، هغه پیسې چې څرگندې او معلومې دي لږ تر لږه (شپاړلس نیم زره ملیارده افغانۍ) کېږي او دا تر هغو پیسو نږدې (۱۶۵۰) ځله زیاتې دي چې شورویانو خپل

پلوي افغان حکومت ته په (۱۴) کلونو کې ورکړې وې او که زماني واټن ورسره محاسبه کړو نو دا شمېر تر (۳۳۰۰) څلو هم پورته کېږي. پر دې سربېره د کولاب هوايي ډگر يې هم خپلو دې نازولو ته په واک کې ورکړی و، خو اوس عجيبه خبره داده چې د روسانو پر ضد د جهاد دنپوره هم د دوی له خوا غږول کېږي، دا همغه د مومن خان د بنامار کيسه ده؛ بنامار چا مړ کړی و او چينغې چا وهلې. کله چې طالبانو دا بناغلي لکه د سترنج د دانې په شان د هېواد گوټ گوټ ته په منډه کړل او اکثر يې له هېواده اوت کړل، نو چېرته پرې خدای (ج) د سپتمبر د يوولسمې نېټې پېښه برابره کړه، يو ځل بيا يې مړ ژواندو جسدونو کې ساه وچلېدله او امريکايانو ته به يې همدا ويلې ((ژر ژر راشئ، موږ د ستاسو ځمکنيو عسکرو په توگه دنده اجرا کوو، ستاسو به امر او زموږ به خدمت وي...)) ځينو يې لا پر دې غوسه ښکاره کوله چې ((امريکايان ولې موږ سره ژر مشوره نه کوي...)) کله چې امريکايانو پر طالبانو کلستر بمونه اچول، نو دوی به ورته پر ځمکه له خوشالۍ څخه نڅېدل، د ځينو خو د صبر کاسه دومره ډکه وه همدا به يې ويل: ((غت غت بمونه واچوی، کې تاثیر کې زيات وکې دا واله (واړه) دي)) کله چې امريکايانو تر نيمه اتومي بمونو قوي بمونه واچول نو بيا د تلوالې يو وياند وويل: ((اوس نو ښه بمباري وشوه)). کله چې افغانستان کې د ولسواکۍ نغمې خورې شوې، نو پخوانۍ ملېشې او د هغو دا ډول مشران ټول ديموکراتان شول، چا لونگۍ لرې کړې، چا پکولونه وغورځول، چا ږيرې لنډې کړې او ټول د امريکايانو د نعمت پر ټغر راټول شول، دوی فکر کاوه چې امريکايانو ته د دوی د خدمت په بدل کې به ټول واک سل په سلو کې له دوی سره پاتې شي، نو يو څه وخت د جهاد نغمې بېخي غلې شوې، امريکايانو او نورو هېوادونو چې دلته يې عسکر درلودل، هم مجبور وو

چې دنیا ته خو د ولسواکۍ یو څه تصویر هم وړاندې کړي، نو همغه و چې انتخابات وشول، په انتخاباتو کې د اسلامي جمعیت کانديدانو لکه قانوني، منصور او د ټلوالې نورو غړو لکه محقق، دوستم او نورو بڼه شرمېدونکې ماتې وخوړه، د رڼايي زوم (احمدضيا مسعود) چې دا مهال د احمدشاه مسعود پر مسند ناست و او په ټول هېواد کې يې د خپل نفوذ ادعا کوله او کریم خلیلي چې د هزاره لږه کيو د مشرتوب دعوه گیر و، هر یو په خپل کور کې داسې ماتې وخوړه چې د بشریت د انتخاباتو په تاریخ کې چا نه وه خوړلې، احمدضيا مسعود (۳۳۷) رايې او کریم خلیلي هم همدا ډول زیاتې وکمې رايې واخیستې، دا مهال د افغانستان خلک د هرچا په کرامت او د هغو په محبوبیت لا بڼه پوه شول چې څوک څومره دي او څومره ځان نښي. دا چې د ښاغلي کرزي په چین کې برکت و د دواړو عیبونه يې پټ کړل، یو اول معاون او بل دویم مرستیال وټاکل شول، دا نو بیا بېله خبره ده. خلکو داسې فکر کاوه چې تر ټاکنو وروسته به حکومت کې اساسي تغیر راشي، د روسیې او ایران گوداګیانو او ددې ډول ټلوالو د نامشروع نفوذ ساحه به کنټرول شي. خو دوی بیا هم په قدرت کې پاتې شول، خو له دې ناقانونه واک سره سره دوی بیا هم قانع نه شول، اکثره مهم پوستونه دوی سره وو، خو بیا هم د دوی د هوسونو تاو کېښاست، یو ځل بیا يې یو زوړ او پخوانی فورمول ((جهاد به نور کوي او ډنډورې به دوی غړوي، تورې به لالا وهي مړۍ به عبدالله وهي)) را تازه کړ، هر ځای يې تبلیغات شروع کړل چې له دې حکومت څخه خو مجاهدین گوبڼه کېږي، امریکایي ډوله افغانان راځي او په سلگونو نور ډول ډول تورونه، پر دې يې هم بسنه ونه کړه، د پخوانۍ شمال ټلوالې روح يې یو ځل بیا تازه کړ، د ((ملي جبهې)) په نامه يې یوه بله نوې ټلواله جوړه کړه. چې نه ملي وه او نه هم سراسري، دا د

همغو پخوانیو ماتو کودړو بیا پیوندول وو چې تر دې پخوا څو ځله مات شوي وو. ددې په خاطر چې د دوی څېره خلکو ته بل ډول معلومه شي نو یوه بله نوې څېره ((مصطفی ظاهر)) یې هم په دې رشوت ځان ته رامات کړ چې راځه مور کې خو سپری نه شته تابه مخې ته کړو او مور به درپسې یو، مصطفی ظاهر چې په افغانستان کې یې د سیاست کومه پخه شخصي تجربه نه لرله، نه ددوی پر چلونو او وعده خلافیو پوهېده او نه د دوی د کعبې شریفې په قسمونو خبر و، ډېره بېره یې وکړه ځان یې له دوی سره ورگډ کړ، د جبهې لا کال وتی نه و چې له ده سره یې هم ټکر راغی، اوس نو د جبهې ویارمنه رهبري (!) بناغلي رباني ته پاتې ده، هغه بېچاره چې په رهبرۍ او مقام پسې مړ مړ دی، په دې کې ښه تجربه لري چې څنگه کانتینري او انتقالي حکومت جوړ کړي او څنگه یې یوه ځای نه بل ځای ته انتقال کړي، څنگه خپله څلور میاشتیني واکمني پر کال او کال بیا پر کلونو او کلونه بیا پر لسيزو واړوي، دا مبارکه جبهه چې جوړېدله نو غړو یې دا ویل چې دوه میاشتې وروسته به کېنو او رهبرۍ کې به تغیر راوړو، محمد نعیم فراهي بېچاره یې هم په دې تمه کېنولای و چې تا ته به هم یو وخت مشرتوب درورسېري، بناغلی نعیم فراهي، چې د نورو قدرمنو هېوادپالو فراهیانو لکه غلام نبي فراهي، عبدالخالق فراهي او په مجموعي ډول سلطان محمد خان فراهي د ډېرې درنې او قدرمنې کورنۍ بلا دې پرې پرېوزي، د رهبرۍ ډېر تېری و، هغه کیسه پرې وشوه چې پر یوه لېوه شوې وه. یو وخت یو لېوه په یوه ناروغ پسه پسې روان و، د پسه ځوړند و متعلقو شيانو ته یې سترگې نیولې دي. لېوه فکر کاوه چې د پسه ځوړند متعلق شيان به ژر ولوېږي او دی به یې وخورې، لېوه ډېر انتظار وویست، له ډېرې لوړې او انتظاره ډنگر شو، خو د پسه ځوړند متعلق شيان ونه لوېدل. بناغلی نعیم فراهي په دې طمع ناست و

نیمه پېړۍ یون / د زمانې په کړلېچ کې

چې ځنگه او څه وخت به رباني له دې څوکۍ لرې کېږي او دی به د مشرتوب ویاړ ترلاسه کوي، سره له دې چې فراهي صیب اوس هم ددې جبهې د تش په نامه (اجرائیه شوری) رییس دی، خو ټول پوهېږي چې دا سمبولیک پوست دی. خو فراهي له دې خبر نه و چې استاد رباني د طالبانو له لاسه د بدخشان، پنجشیر، تخار، کولاب او نورو سیمو پر لور او دنگو غرو او رغو وگرځېده خوبیا هم طالبانو ترې د جمهوري ریاست سرېښ کړې څوکۍ را بېله نه کړای شوه، نو نعیم فراهي به یې ځنگه په تش لاس او انتظار ترې رابېله کړي، فراهي بېچاره یې څو ورځې د تش په نامه ((اجرائیه رییس)) په نامه وغولوه، وروسته یې هغه نوم هم ورڅخه واخیست اوس کال واوښت خو د جبهې دا خلی انتخابات معلوم نه شول، داسې ښکاري چې د جبهې ریاست مدام العمر لوی استاد(!) رباني ته پاتې دی.

کله چې په جبهې پورې تړلو مستقیمو او نامستقیمو خبرونو ته



سړی گوري، نو سخت غالمغال په کې ښکاري؛ سړی فکر کوي چې ټول

افغانستان د دوی پر بنکر ولاړ دی، خو کله چې سړی عمل او ددی جبهې واقعیت ته متوجه شي، د جبهې د رهبرۍ هر غړی په یوه کانديد پسې منډې وهي، یو شمېر یې پټ حامدکرزي ته رامنډې وهي او وایي چې مور تر تا بل بڼه سړی نه شو پیدا کولای، بله ډله یې عملاً علي احمد جلالی پسې منډې وهي او هغه ته وایي مور تا سره یو او ځینې یې زلمي خليل زاد سره تماسونه ټینګوي او هر یو ته وایي چې مور به تاسو بريالي کوو، که واقعاً په دې جبهه کې (سړی) او د کار (سرونه) موجود وي او دومره زور لري چې نور کامیابولای شي، ولې خپله نه ودرېږي، ولې خپله استاد رباني، احمد ضیا مسعود، نعیم فراهي، مصطفی ظاهر، علومي، گلاب زوی او نورې غټې غټې سټې میدان ته نه راوځي چې بیا د نورو تر سیوري لاندې پټېږي. که چېرې د دوی په شخصیت او سر کې دومره قدر و قیمت وي چې نور نور کامیابولای شي نو باید خپل سرونه پورته کړي، دلته په نوبت مجله کې د یوه لیکوال چاپ شوې مقاله دسړي ذهن ته ودرېږي چې لیکلي یې وو: ((امریکائیانو د اسامه پر سر پنځه ویشت ملیونه، د ملا عمر پر سر لس ملیونه او د حکمتیار پر سر پنځه ملیونه ډالر انعام ټاکلی دی)) لیکوال لیکي چې: ((د هغوی د سرونو قیمتونه خو معلوم شول دا د بناغلي رباني ... او نورو د سرونو قیمت څومره دی؟ که دا سرونه وي ولې یې قیمت معلوم نه دی او که سرونه نه وي نو ولې په پنځو کې حساب دي او د سرداری دعوه کوي؟)) نو اوس جبهه والو ته هم پکار دي چې که واقعاً دا جبهه، جبهه وي نو باید دوی یو مستقل کانديد ودروي او هېڅ بل کانديد ته دې خپل پټ او بنسکاره

نیمه پېړۍ یون / د زمانې په کړلېږ کې

غږي د اول او دویم معاون په توګه نه معرفي کوي، ولس دا ځل دا چل او فريب نه شي زغملای چې جبهه دې هم یو مستقل کانديد ودروي او هم دې نورو مستقلو او قوي کانديدانو سره خپل پټ او ښکاره غږي د معاونانو په توګه کنجوغه کړي. حقيقت دادی چې دا جبهه، ملي بېز نه لري، یوازې د هغو مطبوعاتو په زور چلېږي چې همدا اوس له بېلابېلو نامشروعو کورنیو او بهرینو سرچینو څخه خړوبېږي، که نړیوال او مستقل ملي کانديدان غواړي، افغان ولس له دې ډلو تصنعي او جعلی لیډرانو څخه خلاص کړي، نو ښه لار دا ده چې لومړی دې په افغانستان کې بشپړه سوله ټینګه کړي، تر هغې وروسته دې عادلانه انتخابات وکړي، بیا دې جبهه استاد رباني او یا هم کوم بل جمعیتي د خپل مستقل کانديد په توګه ودروي، وبه گورو چې څومره رایې گټي، هغه وخت به د جبهه یانو لفاظي او ولسي واک دواړه ښه معلوم شي.

د مصر او افغانستان گډې گټې او مشترکات

دا لیکنه پر (۱۳۹۴ل) کال لیکل شوې وه، هدف یې دا و چې په کابل کې د مصر سفارت کارکوونکي د افغانستان لپاره په راتلونکي کې ښه لیدلوری ولري.

مصر او افغانستان د نړۍ دوه لرغوني هېوادونه دي، چې خپل طبیعي جوړښتونه او اوږد تاریخي شالید لري؛ په یو ناڅاپي او تصادفي ډول نه دي رامنځته شوي، نو ځکه خو یې د طبیعي، سیاسي او پوځي پېښو او نورو ناتارونو پر وړاندې د مقاومت ظرفیت زیات دی. همدا کیفیت او ظرفیت ددې سبب شوی چې دا هېوادونه او ملتونه د زریزو په بهیر کې خپل ژوند ته دوام ورکړي او خپل نوم ژوندی وساتي.



مصر د تمدنونو زانگو ده، د نړۍ یو شمېر زیات تمدنونو د لرغوني مصر له تمدنونو، علم، پوهې او بصیرت څخه الهام اخیستی او د لرغونو مصریانو معنوي پانگه اوس د ټول بشریت تاریخي او ویاړمنه پانگه گڼل کېږي. د لرغوني مصر د تمدنونو نښې نښانې د ټکنالوژۍ په دې عصري نړۍ کې لا هم بشر ته د حیرت وړ دي؛ ان اوس هم معاصر بشر ددې توان

نیمه پېړۍ یون / د زمانې په کړلېچ کې

نه لري چې د لرغوني مصر په شان تمدنونه چې د هنر او علم په ګاڼه سمبال وي او یا هغسې ډبرینې ودانۍ جوړې کړي چې مصریانو له نن څخه درې څلور زره کاله وړاندې جوړې کړې وې.

د اسلام د مقدس دین تر خورېدو وروسته مصریانو ددې دین په پراختیا کې تر هرچا زیاته ونډه واخیسته، مصریانو د عربي جزایرو له توري سرېره د علم نرمه وسیله ملګرې کړه او د اسلام اصلي انځور یې نورې نړۍ ته ورساوه. مصر د حقيقي او منطقي اسلام د تبلیغ، تحلیل او شننې پر یو ستر مرکز بدل شو او د (الازهر جامعه) د ټولې اسلامي نړۍ پر یو ستر فکري او تقلیدي مرکز بدله شوه. دا مرکز ددې وس او توان لري چې د اسلام په باب د نا اسلامي نړۍ د ټولو شکاکانو او د اسلام له اصلي روح څخه د ناخبرو متعصبو او تنګنظرو مسلمانانو ناوړه تعبیرونو او ناسم پوهاوي ته علمي او منطقي ځواب ووايي.

الازهر جامعه په ټوله نړۍ کې د اسلامي نړۍ لید تر ټولو غوره مرکز دی او مصریان په اسلامي نړۍ کې د هغه ملت په توګه مطرح دي چې پر اسلام د پوهېدو او اعتقاد له دواړه عناصرو برخمن دي. مصر نه یوازې د اسلامي تفکر د پالنې، روزنې او خورونې د یو ستر مرکز په توګه د یادونې او ستاینې وړ دی، بلکې د ملي غورځنګونو د الهام یوه ستره سرچینه هم ده. په شلمه پېړۍ کې د (جمال عبدالناصر) په مشرۍ د ټولو عربو د ملي داعیې د غږ پورته کېدل، د ټولې عربي او اسلامي نړۍ او نورو ملتونو لپاره د مثبت پیغام او الهام تر ټولو اغېزناکه وسیله وشوه. جمال عبدالناصر د همدغې سترې داعیې له امله نه یوازې عربي نړۍ، بلکې په ټوله اسلامي نړۍ کې دومره محبوب شو، چې د زمانې گردونه یې د خلکو له ذهنونو نه شي ایستلای. جمال ناصر ته افغانان د ډېر قدر په سترګه ګوري او په خپل زړه کې یې ورته ځای ورکړی دی. لنډه دا چې مصر د نړۍ د لویو

تمدنونو، ادیانو، مذاهبو، ملي او ازادي بښونکو افکارو د یوه ستر پالنځي او روزنځي په توگه پاتې شوی دی او لا هم په اوسنۍ نړۍ کې د یو ستر فکري محور حیثیت لري.

افغانستان هم پنځه زره کلن تاریخ لري او په دې زمانې بهیر کې له سترو ویاړنو او همدارنگه له ناخوالو سره مخامخ شوی دی. دلته هم بېلابېل تمدنونه رامنځته شوي، خو د بدمرغۍ ځای دا و چې زموږ هېواد د هر تمدن تر جوړېدو وروسته له یو ستر بهرني یرغل او کورني ناوړین سره مخامخ شوی او په نتیجه کې د جوړ شوي تمدن ټول اساسات له منځه وړل شوي دي. افغانستان د زریزو په بهیر کې د آرام ژوند لپاره د تنفس ایستلو مجال نه دی پیدا کړی، له سکندره نیولې بیا تر چنگېزه، انگرېزه، روسه او اوسني حالته پورې یې ډېر وخت په تاتارونو او ناوړینونو کې تېر شوی دی.

که څه هم د افغاني تمدنونو ډېرې نښې نه دي پاتې، خو افغانان د امپراتوریو د ړنگولو داسې تجربه لري چې افغانانو ته په ډېر قیمت تمامه شوې، خو نړیوالو ته په وړیا توگه ډالۍ شوې ده. سکندر دلته سترې او ناهیلې شو، چنگیزی لښکر دلته ډوب شو، انگرېز دلته مات شو، روس دلته په گوندو شو او اوس وخت کې د غرب په مشرۍ د نړۍ څلورېست هېوادونه دلته سترې ستومانه شول. د افغانانو ملي مبارزې د نړۍ د ازادۍ غوښتونکو ملتونو لپاره د الهام سترې سرچینې شوې. د غازي امان الله خان په مشرۍ چې کله هم افغانانو انگرېزانو ته ماتې ورکړه، نو د هند د نیمې وچې په گډون د نړۍ گڼ شمېر هېوادونه د انگرېزانو د استعمار له ولکې ووتل او کله چې افغانانو شوروي امپراتوري ونړوله، نو نه یوازې د برلین دېوال ونړېد، ختیزه اروپا ازده شوه، منځنۍ اسیا هم ورپسې خپلواکه شوه، بلکې غربي نړۍ او عربي نړۍ هم د شوروي له گواښونو او

نیمه پېړۍ یون / د زمانې په کړلېڅ کې

تهديدونو بېغمه شوه. مصريانو د تاريخ په اوږدو کې له افغانانو سره ښه اړيکي درلودلي او افغانان په زياتو برخو کې د مصريانو له مرستو منندوی دي.

ددې ليک له سريزې څخه مې هدف دا و چې مصر او افغانستان د اوږده تاريخ د مستحکم ظرفيت له امله يو بل سره د پراخو اړيکو د ټينگښت وړتيا لري. اوس چې بيا گډ دښمن دا دواړه تاريخي هېوادونه او د هغوی ستر ملي او تاريخي ارزښتونه تهديدوي، نو يو بل سره د گډ کار او ملگرتيا ضروريات زيات احساسېږي. افغانستان د خپل غربي گاونډي (ايران) له خوا د پراخو فکري، اقتصادي، مذهبي، ژبنيو او نورو ډول ډول يرغلونو تر گواښ لاندې دی. د شيعه مذهب تر چتر لاندې ايران په افغانستان او نړۍ کې د پان ايرانيزم فاشيستي اجنډا پرمخ بيايي، عربي نړۍ کې د مذهبي تفرقې له امله غواړي خپل هژمونيستي هدفونه تعقيب کړي، پاکستان هم له مذهبي افراط څخه د يوې سياسي وسيلې په توگه ناوړه گټه اخلي، افغانستان او نورې اسلامي نړۍ ته د اسلام په نامه ترهگريزې او افراطي ډلې ورلېږي، عربي نړۍ ته د دوست په توگه ځان معرفي کوي او په تصني توگه د اسلام د مشرتابه او پنجابي استعمار د خورېدو خوبونه گوري. نور گڼ شمېر خطرونه او اندېښنې هم شته چې مصر، افغانستان او په مجموع کې عربي نړۍ ته گډ گواښونه گڼل کېږي. په دغسې يو ترينگلي حالت کې د مصر او افغانستان او په تېره بيا د دواړو ملتونو ترمنځ د گډې همکارۍ اړتيا احساسېږي.

طبيعي خبره ده چې دا همکاري بايد د حکومتي چينلونو له لارې ترسره شي، خو لاره يې بايد ولسونو ته ورسېږي. دا د افغانانو بدمرغي ده چې حکومتونه يې با ثباته نه دي او تر ډېره حده ملي اجنډا نه تعقيبوي، نو ځکه خو د مصر په شان د نړۍ له متمدنو ملتونو سره زموږ د ملت

اړیکې له ځنډ و ځنډ سره مخامخېږي. په تېرو (۸۰) کلونو کې هم له مصر سره د افغانستان له اړیکو څخه ځینو ځانگړو کړيو او آن اشخاصو ناوړه گټه پورته کړه، د افغان او مصري ولس په پیسو یې لوړې زده کړې وکړې خو له دې علم څخه یې د افغانستان د عمران پرځای د افغانستان د وړانولو لپاره کار واخیست.

تر دې وروسته مور هيله من یو له مصري ولس سره د روابطو له ټینګښت څخه د افغانستان د ابادۍ لپاره هر اړخیزه گټه واخیستل شي. دا روابط باید داسې اعیار شي چې هم د دواړو هېوادونو ملي گټې او ارزښتونه وپالي او هم د حکومتونو په تغیر او تبدیل سره کمزوري او متضرر نه شي. دا اړیکې باید افغان ولس ته د مصر د علمي او عمراني خدمتونو په بڼه تامین شي، داسې میتودونه باید وکارول شي چې د هر ډول همکاريو موثریت زیات شي. افغانستان کې اوس داسې بنسټونه شته چې تر سیاسي موخو یې خدماتي اهداف ډېر قوي دي، سیاسي ډلې او اشخاص خپل خپل اهداف او جاني عوارض لري، نو ځکه خو ورسره د روابطو پالل له خطرې او ضررې لرې نه دي. که په کابل کې د مصر سفارت له افغانستان سره د خپلو روابطو د لاپیاوړتیا لپاره پر پخوانیو تجربو سربېره له نورو موثرو میتودونو څخه کار واخلي، نو پوره باور دی چې داسې فضا به رامنځته شي چې له ولس څخه ولس ته به د همکارۍ او ملگرتیا لاره پرانیستل شي.

د همدې ارمان د بري په هیله

د یوې ژبې د پرمختیا او ځورتیا څو عوامل او څو دلایل

دا لیکنه گوگل یا نړیوال جال ته د پښتو د شاملېدو په ویاړ شوې او پر (۱۳۹۴ل) کال په دې ویاړ د ملي تحریک له خوا په یو جوړ شوي سیمینار کې اورول شوې وه.

د ژبې عام تعریف دادی چې د پوهولو او راپوهولو وسیله ده. پنځوس په سلو کې پوهاوی او پنځوس په سلو کې راپوهاوی دی. ژبه کېدی شي اشاري وي، انځوریزه وي، لیکنی او یا گړنی وي. لیکنی ژبه د گړنی ژبې مادي انځور او افاده گڼل کېږي، غږ د گړنی ژبې بنسټ او توری د لیکنی ژبې اساس دی. د بشر له پیدایښت سره خدای (ج) هغه ته ژبه یا د بیان د علم ځانگړنه ورکړې ده، د ادم علیه السلام په کورنی کې د یوې ژبې د کارونې اړتیا وه، کله چې د ادم زامن زیات شول، خبره قبیلې، قوم او ملت ته ووتله، نو له یوې ژبې څو نورې ژبې او له نورو ژبو څخه بیا نورې ژبې وتوکېدې؛ میندې او خویندې ژبې جوړې شوې او شمېر یې زرگونو ته ورسېد. له نن (۱۳۹۴ل) څخه (۴۰) کاله وړاندې په نړۍ کې (۳۰۰۰) مطرح ژبې ژوندۍ وې، چې د نږدې (۲۵) مهمو لیکدودونو په واسطه لیکل کېدلې او گڼ شمېر ویونکي یې درلودل، البته هغه ژبې چې ډېر کم شمېر ویونکي لري، یانې د ویونکو شمېر یې له

(۱۰۰۰) څخه تر (۲۰۰۰) پورې رسېږي، که دا ډول ژبې محاسبه شي، نو د نړۍ د ټولو ژبو شمېر نږدې (۷۰۰۰) ژبو ته رسېږي، ځینو نورو بیا د مطرحو ژبو شمېر (۱۸۸۲) بنودلی دی، چې پر بېلابېلو لیکدودونو لیکل کېږي، په دې کې بیا ځینې ژبې ډېر تاریخي قدامت لري. خو څومره چې د گړنۍ ژبې تاریخ پخوانی دی او د بشر له ژوند سره سم پیل شوی، د لیک تاریخ بیا هغومره پخوانی نه دی، د لومړني لیک تاریخ شاوخوا دوه ویش زره (۲۲۰۰۰) زره کاله پخوا زمانې ته رسېږي، دا تصویري لیک گڼل کېږي. تر میلاد (۴۰۰۰) کاله وړاندې په مصر کې (هیروگلیف) لیک رامنځته شو، وروسته یې څه نور پرمختګ وکړ او تر میلاد (۳۰۰۰) کاله وړاندې (مېخي لیک) جوړ او دود شو، لیک له هغې وخته بیا تر دې دمه په خپل (۲۲۰۰۰) کلن ژوندوانه کې پنځه پړاوونه وهلي دي: (انځوریز لیک، فکري لیک، کلیمه یي لیک، څپیز لیک او الفبایي لیک). لیک په دې بهیر کې څلور تگلوري خپل کړي دي: (له کینې څخه بني خواته، له بني څخه کینې خواته، له پورته څخه کښته خواته او له کښته څخه پورته خواته).

د نړۍ نږدې (۷۰۰۰) ژبې ټولې لیکدودونه نه لري، ځینې هېڅ الفبا نه لري، ځینې بیا څو ژبې په یوه لیک پسې شوي او ځینو بیا په یوه لیک کې لږ و ډېر بدلونونه راوړي دي. د نړۍ له (۷۰۰۰) ژبو څخه څه باندې (۱۰۰) ژبې داسې دي چې لیک لوست پرې کېږي. په نړۍ کې اوس نږدې (۲۵) ډوله لیکونه کارول کېږي چې له هغې جملې بیا (۱۶-۲۰) لیکدودونه زیات کارول کېږي. گرجي، چيني، هیروگلیف او میخي هغه څلور لیکدودونه دي چې په لرغونې زمانه کې زیات کارېدلي دي، خو تر هغو وروسته بیا (فنیقي، ارامي، پهلوي، اوستایي، سریاني، سغدي،

نیمه پېړۍ یون / د زمانې په کرلېچ کې

اورخون، عبري، نبطي، کوفي، عربي او دیوانګري) هغه لیکونه دي چې زیات کارېدلي دي.

د گڼو ژبو له منځه اوس یوازې پنځه ژبې؛ (انګلیسي، روسي، فرانسوي، هسپانوي او عربي) نړیوالې ژبې ګڼل کېږي او د ملګرو ملتو رسمي اسناد پرې لیکل کېږي، چيني او هندي یا اردو ژبې هم د نړۍ ګڼ ویونکې ژبې ګڼل کېږي په ترتیب سره (چینایي، هسپانوي، انګلیسي، هندي، عربي، پرتګالي، بنګالي، روسي، جاپاني او جاواني) د نړۍ هغه لس ژبې دي چې ډېر ویونکي لري، کېدی شي پر یادو پنځو نړیوالو ژبو چيني او هندي ژبې هم ورزیاتې شي او د نړیوالو رسمي ژبو شمېر (۷) ته پورته شي.

له انګلیسي پرته نورې یادې مطرح نړیوالې ژبې نورو ژبو ته ډېر غټ ګواښ نه پېښوي، البته عربي ژبه د خپل لیکدود او دیني تقدس په قوت ځینې هم مذهبې ژبې سختې ځپلي او له لغوي پلوه یې تر سخت یرغل او اغېز لاندې راوړې دي، خو په بشپړ ډول یې تر ستونزې تېرې کړې نه دي. هسپانوي، فرانسوي او روسي ژبو هم د سیریلیک لیکدود په مټ په دې لیکدود کې شاملې ژبې زیانمنې کړې دي، خو انګلیسي ژبه بیا په دې ټولو کې ژبخورونکې ژبه ده، انګلیسي ژبې ډېرې ژبې تر ستونزې تېرې کړې او له خلکو یې هېرې کړې دي. نو ځکه خو د ژبپوهنې په اصطلاح ورته (ژبخوره) ژبه ویل کېږي. دا چې یوه ژبه ولې بله ژبه خوري، کمزورې کوي یې او له منځه یې وړي، ولې یوه غښتلې کېږي او بله کمزورې کېږي، غواړم همدغو دلایلو او عواملو ته دلته په ډېر لنډیز نغوته وکړم:

۱- دیني یا مذهبي ځواک او اهمیت: دین یا مذهب په یوه ولس کې تر ټولو ستر ارزښت او تقدس دی، هر څومره چې په یوه ژبه کې دیني متون زیات وي، دین د همغې ژبې په وسیله د خلکو روح و روان ته ورننوي. د نړۍ ډېر زیات شمېر لیکلي تاریخي متون چې گورو هغه د دیني پیغام په قوت ژوندي پاتې شوي دي، (اوستا) ژبه چې تر ډېره وخته ژوندۍ او کارنده پاتې شوې، د زردشتي دین د پیغامونو له امله وه. د یهودو ژبه له خولې څخه وغورځېدله او نږدې وه چې په مرو ژبو کې حساب شي، خو د دیني پیغامونو په ځواک، کله چې د اسراییلو حکومت جوړ شو، له لیکلو متونو څخه بېرته خولې ته ورداخل شوه او اوس هم د لیک، هم د وینا او هم د اسراییلي حکومت، د علم، سیاست او دفتر ژبه ده.

عربي ژبه چې پر عربي هېوادونو سربېره د نړۍ په گڼو اسلامي هېوادونو کې دود ده، د دیني پیغامونو په برکت پر ټوله اسلامي نړۍ خوره ده، یو افغان ماشوم مخکې تر دې چې په لیکنۍ توگه له خپلې ژبې سره اشنا شي، لومړی له عربي ژبې سره اشنا کېږي، که قران، نبوي احادیث او نور دیني متون په عربي ژبه نه وای، نو عربي ژبې هېڅکله دا مقام نه شو خپلولاى.

په پښتو کې د بیت نیکه مناجات، د شیخ متی منظومه، د پیر روښان خیر البیان او د اخوند دروېره مخزن السلام د دیني او مذهبي پیغامونو په مټ ژوندي او خوندي پاتې شوي دي. په فارسي کې د مولانا جلال الدین بلخي (مثنوي معنوي) د ستر دیني پیغام لرونکې ده، د سعدي (بوستان او گلستان) هم ستر دیني او اخلاقي پیغامونه لري.

۲- سیاسي ارزښت او اهمیت: د یوې ژبې د پرمختیا او پراختیا بل اساسي علت د هغې ژبې سیاسي ارزښت، اهمیت او ملاتړ دی، کوم ملتونه او دولتونه چې په سیاسي ډگر کې برلاسی لري، د هغو ژبه هم ورسره په متوازنه توګه وده کوي. په روسیه کې تر (۱۹۱۷م) کال یا د اکتوبر تر انقلاب وړاندې فرانسوي ژبه د دربار، سیاست، دفتر او علم ژبه وه، په فرانسوي خبرې کول د اشرافو کار ګڼل کېده، خو د (الکساندر پوشکین) له افکارو څخه په الهام (ولادیمیر ایلیچ لنین) د روسي ژبې پراختیا د خپل کمونیستي تفکر یوه برخه وګڼله، نه یوازې یې په شوروي جمهوریتونو کې په جبري او نا مستقیم ډول دود کړه، ان د نورو ژبو لیکدودونه یې هم په سرلیک یا روسي لیکدود وړول. سربېره پر دې هغه یې په نورو شوروي پلوه هېوادونو کې هم دود کړه او پر ملګرو ملتونو یې د نړیوالې ژبې په توګه د ویتو د حق په شان ومنله.

کله چې انګرېزان پر فرانسې واکمن وو، نو فرانسوي ژبه د انګرېزۍ تر سیوري لاندې وه، خو کله چې انګرېزان مات او فرانسویان سیاسي بلوغ او خپلواکۍ ته ورسېدل او ګڼ شمېر نور هېوادونه یې ایل کړل، نو فرانسوي نه یوازې په خپل هېواد کې د سیاست، علم، اقتصاد او دفتر ژبه شوه، بلکې د دوی تر ولکې لاندې په ګڼو هېوادونو کې یا لومړۍ او یا هم دویمه ژبه وګڼل شوه.

په هند کې د مغولو په دربار کې د سوونو کلونو په بهیر کې فارسي ژبه د یو محدود واکمن اقلیت ژبه وه، خو د هند د ټولې نیمې وچې د رسمي او دولتي ژبې په توګه وکارېدله. خو کله چې درباري حاکمیت او واک ختم شو، د دې ژبې لمن هم ورسره راټوله شوه.

انگرېزانو چې د نړۍ هر هېواد لاندې کړی، نو د ښکېلاک تر څنګ یې هغو هېوادونو ته په خپل رنگ کې څه ناڅه د تمدن نښې نښانې هم وروپړې دي، نو ځکه که انگرېزان له هغو سیمو ایستل شوي هم دي، د تمدن اثار په تېره بیا د ژبې اغېزې یې پر خپل ځای پاتې شوي دي. هند، پاکستان، ځینې عربي او د نړۍ یو شمېر نور هېوادونه یې څرګندې بېلګې دي.

۳- د ژبې علمي ارزښت او اهمیت: علمي ارزښت او ملاتړ د ژبې د پرمختګ داسې یوه وسیله ده چې هېڅ ډول فشار ته اړتیا نه لري، نن چې څوک انگرېزي، فرانسوي او یا د نړۍ بله کومه معتبره ژبه زده کوي، هغه د خپلې علمي سوبې د لوړاوي او پوهنیزو اړتیاوو لپاره زده کوي، یوه ژبه هغه وخت علمي ارزښت پیدا کوي چې ویونکي یې فکري تولید ولري. زموږ ژبه د فکري تولید له امله د نړۍ له نورو مطرح او ان نا مطرح ژبو سره د پرتلې وړ نه ده، موږ په خپله ژبه اوسمهال په کال کې تر (۵۰۰) عنوانو د زیاتو اثارو تولید نه لرو، په داسې حال کې چې زموږ ګاونډي ایران په اوونۍ کې (۱۲۰۰) عنوانه اثار تولیدوي، لندن کې څو کاله مخکې هر کال له (۵۳۰۰۰) څخه تر (۶۰۰۰۰) عنوانه اثار چاپېدل، په امریکا کې هر کال (۱۷۲) زره عنوانه بېلابېل اثار چاپېږي او که د چاپ د شمېر له پلوه یې محاسبه کړو، نو موږ د خپل نفوس د اړتیا په انډول صفر ته نږدې کېږو، دفتر، دېوان او رسنۍ هم په فکري تولید پورې تړلي دي، اوس موږ په پښتو کې په نسبي ډول د خپل هېواد په کچه څلور لیډنۍ رسنۍ (ټلوېزیونونه) لرو چې دوه یې د ناپښتنو او دوه یې د پښتنو له خوا جوړې شوې دي. هغه هم ټول هېواد تر پوښښ لاندې نه شي راوستلای، سړ کال د ټول هېواد په کچه ټول دولت تر (۵۰) عنوانو زیات علمي اثار نه دي چاپ کړي او دا په داسې حال کې ده چې د هېواد (مشرې) هم د

نیمه پېړۍ یون / د زمانې په کړلېچ کې

یو (مفکر) په لاس کې ده، نو چې د مفکر په واکمنۍ کې د هېواد فکري تولید صفر وي، نو د نورو نافکرو، کمسوادو او بیا بسوادو په واکمنۍ کې به حالت څنگه وي؟ په دغسې یو حالت کې د ژبې وده او پرمختګ اسانه کار نه دی.

۴-د ژبې اقتصادي ارزښت او اهمیت: یوه ژبه هغه وخت پرمختګ کولای شي چې د گټې وټې، بازار او کاروبار ژبه شي، انگلیسي کورسونه په بناړونو کې ځکه زیات دي چې خلک په کې خپله گټه گوري، ان دیني ارزښت او نه ارزښت یې هم څوک نه محاسبه کوي، دلته درملتونونه ځکه زیات دي چې ناروغان زیات دي درمل پلورونکی گټه کوي او د انگلیسي ژبې د زده کړې کورسونه ځکه زیات دي چې دوه اړخیزه گټه لري، څوک چې کورس لري، هغه فیس اخلي او څوک چې انگلیسي زده کړي، هغه ته په انجیو، حکومت او ان ارگ کې دنده پيدا کېږي، هره ژبه چې د اقتصادي گټې وټې دغسې یوې لوړې پورې ته ورسېږي، نو څوک غواړي او کنه، پرمختګ کوي، پراخېږي او د دې پرمختګ مخنیوي هم اسانه کار نه دی، له همدې کبله هر چېرته چې انگلیسي ژبه رسېدلې، وړې او سیمه ییزې ژبې، چې پورته ارزښتونه نه لري، هغه یې له پښو غورځولې او له ستوني یې تېرې کړې دي. نو ځکه خو انگلیسي ژبې ته یو شمېر ژبپوهان ژبخوره ژبه هم وایي. ددې یادو ارزښتونو ترڅنګ یو شمېر نور ارزښتونه هم شته چې دلته یې د وخت د کموالي له امله له شنې څخه تېرېږو، خو اوس راځو د خپلې ژبې برخلیک او د ودې څرنگوالي ته:

پښتو او د اوسنۍ زمانې د ژبو او تخنیک سرعت: د یوې ژبې د ساتنې، بداینې او پرمختګ څلورو غټو عواملو او دلایلو ته مو په

لنډیز سره اشاره وکړه، پښتو د پورتنیو څلورو ملاتړو ارزښتونو له پلوه له یوه څخه هم برخمنه نه ده. د نړۍ هره بله ژبه چې پورتنی ارزښتونه ونه لري، د قوي ژبو تر یرغل لاندې هم وي، شونې نه ده چې ډېر وخت دوام وکړي او ژوندۍ پاتې شي. اوس د نړۍ په کچه د (۷۰۰۰) لویو او وړو ژبو له جملې څخه په هرو (۱۴) ورځو کې یوه ژبه د همدغو ملاتړو امکاناتو د نشتوالي له امله مري، افغانستان ته د ژبو گودام ویل کېږي چې د تېرې میلادي پېړۍ له پیله بیا تر پایه تر (۳۳) زیاتو ژبو ویونکي درلودل، خو د همدې یادې پېړۍ په بهیر کې گڼ شمېر ژبې هېرې او مړې شوې، څرگنده بېلگه (داردي) ژبې دي چې په هغو کې گڼ شمېر ژبې لکه: (کاتي، وایکلي، پراسوني، دامیلي، پشه یي، شوماستي، ننگلامي، وټه پوري، گواري، تیرایي، کشي، بشکاریک، کاروي، توروالي، مایاني، شیني، بهارلوري، کشمیري) او ځینې نورې ژبې شاملې وې، دا ټولې ژبې یا په بشپړ ډول له منځه تللي دي او یا هم د له منځه تللو په حال کې دي، د هېواد په شمال ختیځ کې پامیري ژبې هم د مرگ له گواښونو سره مخ دي، خو دا چې د هېواد د یوې مهمې ژبې په توگه پښتو ولې ژوندۍ پاتې شوې او د پرمختگ جوگه هم ده، غواړو همدې پوښتنې ته ځواب پیدا کړو.

پښتو ته د ژبپوهنې په اصطلاح (کنزرویتېف): محافظه کاره یا ځانساتې ژبه وایي، ځانساتې په دې مانا چې خپل ځان په خپله ساتي، له دولتي امکاناتو او هغو ملاتړو ارزښتونو چې پورته مو ورته اشاره وکړه، له هغو پرته خپل ځان په خپله ساتي، د شلمې پېړۍ په نویمو کلونو کې د ملگرو ملتونو د (یونسکو) ادارې چې د تاریخي میراثونو، ژبو او نورو بشري ارزښتونو ساتنه او پالنه کوي، یوه اعلامیه خپره کړې وه او په هغې کې یې پښتو په هغو ژبو کې حساب کړې وه چې ډېر ژر به د مرگ مزه وڅکي،

نیمه پېړۍ یون / د زمانې په کړلېچ کې

د هغو استناد شاید پر هغو امکاناتو وو چې موږ پورته ورته نغوته وکړه. خو پښتو د هغوی د وړاندوینې خلاف د بل هر وخت په انډول اوس په نسبتاً ښه دريځ کې ده. د یونسکو په شان یو علمي مرکز کېدی شي د پښتو ژبې ولسي ملاتړ نه و محاسبه کړی. د پښتو اساسي ملاتړ اصلاً په خپله ولس دی، د هرې ژبې نوم چې له ملت یا قوم سره تړلی وي او شاته یې ولس ولاړ وي، تر هغه پورې چې ولس په بشپړ ډول محوه شوی نه وي، ډېره سخته ده چې ولس ورته گوري او ژبه یې مري. هغه ژبې چې درباري ملاتړ لري، د سیاسي او دفتری ځواک په ختمېدو سره هغه ژبه خپل پخوانی دريځ نه شي ساتلای، خو پښتو چې له پخوا څخه هم د دربار او سرکار ژبه نه وه، نو د دربار اوبتون راوبتون یې په خپل دريځ کې څه بدلون نه شي راوستلای، البته که ملاتړ یې وکړي، د پرمختګ سرعت یې زیاتولای شي. یو چکي ژبپوه (ډاکټر پیچکا) چې (پښتو خج څېړنه) په نامه یې یو ځانگړی اثر لیکلی، هغه وایي د پښتو ژبې د پرمختګ سرعت تر نورو گاونډیو ژبو زیات دی.

پښتو سره له دې چې ولسي ملاتړ لري، خو دا ملاتړ ټول د پښتو په پرمختګ کې شامل نه دی، په دې مانا چې د ولس غوڅ اکثریت پښتو وایي، خو ټول یې بیا د لیکلو جوگه نه دي، په ولس کې ملکان پښتو وایي، پالي یې هم، خو ټول یې له لیکلو سره بلد نه دي، ملایان یا روحاني قشر یې وایي، خو لیکي یې نه او یا یې یو زیات شمېر د لیکلو جوگه نه دي، په پښتنو کې یوازې لیکوال او شاعران دي چې پښتو لیکي او هم یې وایي، سندرغاړي په دویمه گټگوري کې راځي، چې د پښتو د ځلولو لپاره له خپل هنر څخه کار اخلي، یو شمېر علمي مرکزونو هم په دې برخه کې کارنده ونډه اخیستې ده، خو لیکوالو او شاعرانو فکر، مینه

او ولوله درې واړه سره یو ځای کړي او پښتو یې د مرگ له خطرې ژغورلې
۵۵.

اوس چې په نړیواله کچه پښتو په سلو مطرح ژبو کې حسابېږي او د
گوگل نړیوال معلوماتي، علمي او ارتباطي جال ته لاره پیدا کوي، په
لسگونو وېبپاڼې او په زرگونو فیسبوکپاڼې او نورې برېښنايي رسنۍ په پښتو
کې فعالې دي. پښتو لیدنی، اوربندنی چاپي او کتنۍ رسنۍ لري، نو د
(یونسکو) د وړاندوینې خلاف پښتو د (ډاکټر بیچکا) له وړاندوینې سره سمه
په سرعت سره پرمختګ کوي، البته پښتو لا هم د افغانستان د اساسي قانون
مطابق، خپل سیاسي، دفتري، علمي، رسنیز او اقتصادي حقوق نه دي تر
لاسه کړي او که دولت د یوه مسؤل ارګان په توګه خپل مسؤلیت د عدالت
پر بنسټ ترسره کړي، نه یوازې مرګ به د پښتو خواته سترګې راواڼه ږوي ،
بلکې د پښتو اوسنی پرمختګ به نور هم څو ځله زیات شي .

د همدې ورځې د رارسېدو په هیله

د یو لوی ملت، د یوه ستر مشر یوه تاریخي وینا

کله چې پر (۱۳۹۴ ال کال) د هند لومړی وزیر (نریندرا مودي) کابل ته راغی، نو د افغانستان د ملي شورا ودانۍ کې یې، چې د هند په مالي مرسته جوړه شوې وه، د ملي شورا دواړو جرگو ته یوه تاریخي وینا کړه. دا وینا د زیاتو افغانانو له هر کلي سره مخامخ شوه، خو د یو شمېر تنگنظرو کړیو په زړه اواره نه شوه. دا لیکنه د هند لومړي وزیر ته د مننې په توګه لیکل شوې او بیا وروسته هند سفارت ته لېږل شوې چې خپل لومړي وزیر ته یې ورسوي.



(د هند لومړی وزیر؛ نریندرا مودي)

هندوستان او افغانستان د دوو تاریخي هېوادونو په توګه په یوه لویه وچه کې ژوند کوي. هندوستان د یوه ستر ولسواک هېواد په توګه د ولسواکۍ اوږده تجربه لري او د (مهاتما ګاندي) د عدم تشدد انساني نظریه

د بشر د سوکالی نظریه ده. دا نظریه د پرون ضرورت هم و، د نن هم دی او د سبا به هم وي. په همدې خاطر خو په نړۍ کې په ملیاردونو انسانان ددې نظریې ملاتړ کوي. افغانستان بیا د نړۍ د سترو زبرځواکونو او لویو زورواکو امپراتوریو په ماتولو کې اوږده تجربه لري. که څه هم دا تجربه افغان ملت ته په ډېره گرانه بیه تمامه شوې او لا هم تمامېږي، خو د نړۍ نورو ازادې غوښتونکو غورځنگونو او ولسونو ته د الهام سرچینه ده. افغانانو د تورې او عدم تشدد دواړه تجربې تېرې کړي دي. (غازي امان الله خان) د تورې او منطق په زور د انگرېزي ښکېلاک زنجیرونه مات کړل او دا کار په نړۍ کې د گڼو هېوادونو د ازادۍ لپاره ځلانده ډیوه شوه او فخر افغان (خان عبدالغفار خان) بیا له (مهاتما گاندي) سره څنگ په څنگ د عدم تشدد لاره ونيوه. د لوی هندوستان د خپلواکۍ لپاره یې نه ستړي کېدونکي مبارزې وکړې. که څه هم په پای کې د غازي امان الله خان او خان عبدالغفار خان ټول ارمانونه پوره نه شول، خو د ملي، تاریخي او بشرپالو شخصیتونو په توگه یې د ټولو انسانپالو او ژوندپالو انسانانو په زړونو کې ځای پیدا کړ.

د لوی هندوستان مدبر، ژبور او مفکر صدراعظم (ناریندرا مودي) چې کله د افغانستان پارلمان د نوې ودانۍ (اتل) د پرانیستې پرمهال وینا کوله، نو په ملیونونو افغانان ورته غوږ غوږ وو. لومړي وزیر د افغانستان او هندوستان پر تاریخي اړیکو او دوستۍ رڼا واچوله او دا یې نړۍ ته څرگنده کړه چې د افغان - هند دوستي یو اوږد تاریخي تسلسل لري، هند او افغانستان په نړۍ کې دوه داسې هېوادونه دي چې پر گډو تاریخي او کلتوري اړیکو سربېره گډ تاریخي اتلان لري، شېرشاه سوري، باچاخان او نور یې ښه مثالونه دي. د مهاتما گاندي انساني ایډیالوژي په افغانستان کې

گڼ پلویان لري او هندي هنر د اکثر و افغانانو ذهنونو ته لاره پیدا کړې ده.

لومړي وزير (ناريندرا مودي) د افغانستان يو شمېر گاونډيو هېوادونو ته د رمز په ژبه وويل چې که له سړيتوب څخه کار اخلي، نو د هندوستان په شان کارونه وکړي؛ افغانستان کې ودانۍ مه وړانوي، ودانۍ جوړې کړي! د لومړي وزير په دې خبرو کې افغانانو او زموږ گاونډيو ته غټ پيغام پروت و، هم افغانان په زړه کې پوهېږي او هم د افغانانو غليمان او هم ټول نړيوال چې افغانستان کې څوک د وړانۍ په لټه کې دي او څوک د ابادۍ په فکر!

اکثره افغانان جرمني، جاپان او هندوستان د هغو هېوادونو له جملې څخه گڼي چې افغانستان کې يې د نوې جوړونې او بيارغونې په برخه کې اساسي گامونه پورته کړي او بې غرضه مرستې يې کړي دي. که څه هم زموږ د يوه نيم گاونډي به د هندوستان دا ډول بې غرضه مرستې نه خوښېږي، د افغانانو خو خوښېږي او اړتيا ورته لري، افغانان هم دا استدلال لري چې ووايي موږ خدای پاک د گاونډي د خوشالي لپاره نه يو تخليق کړي، موږ يې مستقل پيدا کړي يو، بايد خپلواک واوسو، نو حق لرو چې له هندوستان او بل هر هېواد سره خپلواک دوه اړخيز اړيکي ولرو.

د هند د صدراعظم وينا يو ځل بيا په افغانانو کې له هندوستان سره د اړيکو پاللو او د وروړۍ روحيه پياوړې کړه، د هند او افغانستان حال يې له ماضي سره وصل او د راتلونکي لپاره يې ښه ليدلوري روښانه کړ. د افغانستان د حال او ماضي په باب د هند د صدراعظم معلومات دومره زيات، پراخ او دقيق وو، چې په خپله د افغان چارواکو هم دومره نه وو،

افغانانو که له یوې خوا د هند د صدراعظم پر خبرو خوښې څرگندوله، نو له بلې خوا یې پر خپلو تصنيې چارواکو قهر او غوصه هم ښکاره کوله، چې ولې یې د هند د صدراعظم په شان په الفاظو کې پوره قوت او ظرفیت موجود نه و او ولې د خپل هېواد له ماضي څخه ناخبره دي. د هند صدراعظم ته د افغانستان تاریخي واقعیتونه په دومره ژور ډول معلوم وو چې نه یې پر هېواد باندې د واکمنۍ جنګسالاریزې فضا، تنظیمي ټوپکمارو او سترو جنګسالارانو یادونه وکړه او نه هم ستاینه. د زورواکو یادونه هغه منفي تقاضا ده چې پر هېواد واکمن جنګسالاران یې له هر بهرني لوړ پوړي چارواکي څخه هیله لري، چې د دوی تنظیمي ټوپکمار دي د افغانستان د شخصیتونو په توګه په داسې غونډو کې د مثبتو او ملي کرکټرونو په توګه یاد شي، خو د هند صدراعظم د افغانستان واقعیتونه په ژور ډول درک کړي او یوازې یې د همغو تاریخي شخصیتونو یادونه وکړه چې ټول افغان ولس ته د منلو او تائید وړ وو. د هند د صدراعظم په دې مدبرانه چلند هم له څو محدود جنګسالارانو او د هغوی له پلویانو پرته اکثریت افغان ولس ډېر خوشاله دی.

هندوستان افغانستان ته د ((اتل)) ودانۍ ډالۍ کړه، د نورو په شان یې هڅه ونه کړه چې ((غل)) پر افغانانو باندې د ((اتل)) په نامه تحمیل کړي. هند د ((اتل)) ودانۍ په ډالۍ کولو سره د ابادۍ د یو سمبول په توګه رښتیني ((اتلولي)) څرګنده کړه.

دا داسې یو یادگار دی چې کله هم د افغان ولس رښتیني استازي په دې ودانۍ کې ناست وي، نو د هندوستان د ستر هېواد دا ډالۍ به وریادېږي؛ له دې سره به د افغانستان د ودانۍ سوچ هم کوي او هم به یې د هند ټولې هغه مرستې او ودانیزې چارې په ذهن کې ګرځي چې

نیمه پېړۍ یون / د زمانې په کړلېږ کې

هندوستان د تاریخ په اوږدو کې په افغانستان کې ترسره کړي دي. موږ هیله لرو چې دې ودانۍ ته د ولس رښتیني استازي لاره پیدا کړي چې ذهن او فکر یې د هېواد د ابادۍ له مینې ډک وي، نه لکه د اوس په شان چې یو زیات شمېر یې د خپل ځان په فکر کې دي.

د هند د صدراعظم وینا د افغانستان او هندوستان په اړیکو کې یو نوی تاریخي باب دی چې ارزونه او ستاینه یې په یوه لیکنه یا څو لیکنو کې ناشوني برېښي، دا وینا دومره ښکلې وه چې موږ ورته حد او حدود نه شو ټاکلی، د هر ښکلي شي لپاره برید ټاکل اسانه کار نه دی، لکه څنگه چې ښکلا پوهان له ښکلا څخه خوند اخلي او تعریفولای یې نه شي، دغسې موږ هم د هند د صدراعظم له ښکلې وینا څخه خوند واخیست، خو تعریفولای یې نه شو، خو مننه یې پر موږ فرض ده، که څه هم د مننې لپاره به بشپړ او پوره الفاظ ونه لرو، عیناً لکه د خپل ولس په شان چې په زړه کې ډېر صفا، مخلص او صادق دی، خو د خپل صداقت او رښتینولۍ لپاره ورسره وخت پر وخت بشپړ الفاظ موجود نه وي، دغه لیک زموږ د زړه د اخلاص زېږنده وگنۍ، که په الفاظو کې کمی وي، هغه راوبښۍ، خو په مینه او خلوص کې به کمی نه وي.

د گاندي او باچا خان د عدم تشدد د افکارو، ایډیالونو او نظریاتو د پلي کېدو په هیله

په ډېر درنښت

پوهنوال محمد اسمعیل یون

د افغانستان ملي تحریک په استازۍ

د یوه فرهنگي انقلاب په لټه

دا لیکنه یا وینا مې د (۱۳۹۴ل) کال د کب پر (۲۷) مه په کابل ستار هوتپل کې د ملي تحریک له خوا د (۱۰۲) عنوانو علمي او ادبي اثارو د چاپ په ویاړ په رابلل شوې پرتمینو غونډه کې اورولې وه.



د عظیم، کریم، رحیم، غفار او غفور څښتن تعالی په نامه

تر هر څه وړاندې د افغانستان ملي تحریک په استازی ملي او پخواني ولسمشر بناغلي قدرمن حامد کرزي، تاسو ټولو درنو او قدرمنو مشرانو، مخورو، لیکوالانو، استادانو، د ملت استازو، دولتي چارواکو او ددې پرتمینې غونډې ټولو برخوالو ته السلام علیکم ورحمة الله وبرکاته وایم!

ټولو ته سلامونه ، درناوی ، بڼې چارې ، ښه راغلاست ، هر کله راشئ!

درنو او پتمنو هېوادوالو! نن موږ په داسې یو حالت کې یو چې د هېواد په گوټ گوټ کې د ویر او ماتم اوروڼه بل دي او هره ورځ زموږ د هېواد تنکي گلونه د اور د لمبو له ستوني تېرېږي. ټول هېواد له داسې یو ستر ناوړین او ناتار سره مخامخ دی چې نه مو مشر پرېږدي، نه مو کشر، نه ماشوم، نه ځوان او نه بوډا، نه مو ښوونځی پرېږدي، نه روزنځی، نه درملځی او نه دمه ځای، ټول هېواد د جهل له یو سېلاب او توپان سره مخامخ دی. په داسې یو حالت کې د علم او تمدن، انسانیت او سړیتوب لپاره د یوې ډیوې لگول هم د زیات ارزښت او اهمیت وړ کار دی.

د افغانستان ملي تحریک د خپل هېواد د دردونو د درملنې لپاره تر ټولو ښه او غوره مبارزه دا وگڼله چې د وچو او سپوره شعارونو، ولولو او جذباتو پر ځای عملي کار، زیار او خدماتو ته مخه کړي. په هېواد کې د سیاسي، کلتوري او مدني حرکتونو دودیز سستم چې اکثره د تقاضا د شعار پر بنسټ ولاړ و، مات کړي او خپله عملي کار ته ورودانگي. په کلتوري، ټولنیز او سیاسي ډگر کې د عملي کار او خدماتو بېلگې وړاندې کړي، د مظلومو هېوادوالو غږ او فریاد پورته کړي او د انسانپالو او هېوادپالو افغانانو د مرستې لاس هغوی ته ورسوي. دا په دې مانا نه ده چې د تحریک په دې ډول حرکت سره به هره ستونزه حل شي او موږ به خپل وروستي انساني ارمان ته ورسېږو، خو خبره په دې کې ده چې موږ به د ناروغۍ او درد د درملنې لپاره تر خپله وسه لومړني گامونه پورته کړي وي. یوازې په ټولنیزه برخه کې موږ په تېر یوه کال کې په ننگرهار، کونړ،

نغمان، خوست، کابل، هلمند او د هېواد په نورو سیمو کې جگړه خپلو، غمخپلو او مصیبت خپلو هېوادوالو سره د لاسنیوي په خاطر له کورمېشتو او بهرمېشتو افغانانو څخه مرستې راټولې کړي او مظلومو هېوادوالو ته مو رسولي دي. هغه نقدې مرستې چې د تېر یوه کال په بهیر کې د ملي تحریک له خوا په مستقیم او نا مستقیم ډول هېوادوالو ته رسول شوي، نږدې (پنځه لس میلیونه افغانیو) ته رسېږي.

ملي تحریک د جگړې پر ضد د شینوارو د ولسونو غږ اوچت کړی او دوه ځله یې د هغوی د فریاد د اوچتولو لپاره غونډې جوړې کړې دي.

ملي تحریک په جلال اباد ښار کې د یوې خونړۍ پېښې پر ضد لاریون وکړ، هغه پېښه یې وغندله او د قربانیانو له کورنیو سره یې د هېوادوالو مرسته راجلب کړه.

ملي تحریک په سیاسي ډگر کې د سیاسي ډلمشرانو او یو شمېر حکومتي چارواکو د ناقانونه پرېکړو پر وړاندې پر خپل وخت غبرگون ښودلی او د ولس هیلې او غوښتنې یې منعکس کړي دي. ملي تحریک د تېر یوه کال په بهیر کې د ملي هویت په تېره بیا د هویت په تذکره کې د افغانیت او اسلامیت د تسجیل په خاطر په لسگونو لویې او وړې غونډې کړي او هم یې له نورو ورته مدني، کلتوري او سیاسي حرکتونو سره یو ځای د (افغانیت او اسلامیت) د سترې داعیې د ملاتړ لپاره په پراخ لاریون کې اساسي نقش لوبولای او ددې داعیې غږ یې تر ټولو اړوندو دولتني چارواکو پورې رسولی دی.

نیمه پېړۍ یون / د زمانې په کړلېڅ کې

ملي تحریک د تېر یو کال په بهیر کې د ملي او فرهنګي شخصیتونو د نمائندګونډو په ګډون تر لسو زیاتې بېلابېلې ادبي علمي او تحلیلي نمائندګونډې جوړې کړې دي، په (ګوګل یا نړیوال علمي جال) کې یې د پښتو د شاملېدو په ویاړ یو ورځنی علمي سیمینار جوړ کړی دی او نور ګڼ شمېر لوی او واړه کارونه چې د وخت د کمښت له امله یې د ټولو له یادولو ډډه کوم.

ددې غونډې قدرمنو ګډونوالو او درنو هېوادوالو!

د (۱۳۹۳ل) کال په بهیر کې ملي تحریک د یوې غونډې په ترڅ کې له خپل ولس سره ژمنه کړې وه چې موږ به انشاء الله د (۱۳۹۳ل) کال تر پایه پورې (شل) عنوانه بېلابېل علمي کتابونه ولس ته ډالۍ کوو. ملي تحریک خپله ژمنه پوره کړه او د یوې غونډې په ترڅ کې یې د (۱۳۹۳ل) کال د کب میاشتې په وروستیو کې په (کابل ستار هوتل) کې د یادو شلو عنوانو کتابونو مخکتنه وکړه.

د تېر (۱۳۹۳ل) کال په بهیر کې په همدې ځای (کابل ستار هوتل) کې پر همدې مهال ملي تحریک یو ځل بیا ژمنه وکړه چې د راروان (۱۳۹۴ل) کال تر پایه به انشاء الله د خپل ولس په همت (سل) عنوانه بېلابېل اثار خپل ملت ته وړاندې کوي. تحریک د یو کلن متواتر او سترې کوونکي کار په پای کې دا دی د یوې سلیزې په بشپړاوي سره نه یوازې خپل دا هدف ترلاسه کړ، بلکې تر ټاکلي هدف هم پورته لاړ، (یو سل او دوه) عنوانه اثار یې چاپ کړل. په دې علمي او نشراتي سلیزه کې

گڼ شمېر داسې علمي، ټولنيز او تاريخي اثار هم شامل دي چې په تعليمي او تحميلي ډگرونو کې به ترې د تدریسي اثارو په توگه گټه پورته کېږي. طبيعي خبره ده چې دا یو ډېر سترې کوونکی کار و، زه د ملي تحریک په استازی له ټولو قدرمنو لیکوالو او د چاپ په برخه کې له ټولو مالي مرستندویانو څخه د زړه له تله مننه کوم چې په ډېرو سختو شرایطو کې یې یو بل سره د مرستې لاسونه ورکړل او د هېواد په تاریخ کې یې یوه ډېره مثره فرهنگي خاطره او حادثه وپنځوله دا فرهنگي حماسه هم حکومت او هم نورو علمي بنسټونو ته د الهام یوه بڼه او عملي بېلگه گرځېدلې شي. دا کار په اسانۍ سره نه دی ترلاسه شوی، یو کلن کاري پلان او شپږ میاشتې متواتر زیار ددې سبب شو چې موږ د نن ورځې مثبتې فرهنگي حادثې ته ورسېدو. په دې علمي کار کې نږدې دوه سوه کسانو په مستقیم او تر درې سوه زیاتو کسانو په نا مستقیم ډول ونډه لرلې ده. بناغلي (ضیاء الرحمن ضیاء) چې د کمپوز، سمون او اوډون چارې یې پر مخ بیولې، د گنگستوب تر پراوه ورسېد، ان تر دې چې د ورځې یې په وینښه زلزلي کتلې او خبره ان تر ډاکټره ورسېده. (فیاض حمید) هم د تنکی ځوانۍ تنکی شېبې ددې کتابونو ډیزان او ښکلا ته وقف کړې. تر ټولو دمخه د نورو په استازولۍ له دوی څخه ځانگړې مننه کوم. له قدرمنو لیکوالو هر یو ((سمیع الله پام، محمد انور سلطاني، یحیا همای، محمد حسن حقیار، څېړنپوه محمد شریف خدران، ډاکټر بادام شفق، حفیظ الله نظیمي، ضیاءالحق صدیقي، وفالرحمن وفا، سیده حسینه گل تنها، فیروز خان صادق، روشن لال ملهوتره، پوهاند رازقي نړیوال،

نیمه پېری یون / د زمانې په کړلېچ کې

پوهاند ډاکټر نقيب الله سهاک، ضياء الرحمن ضياء، حفيظ الله تراب، ذکر يا مالاتر، محمد حسن حقيار، اسدالله رحمتزی، سيد اصغر هاشمي، نقيب احمد اتل، پوهندوی عبدالقيوم کریم، استاد حبيب الله رفيع، گل رحمان رحمانی، نصر الله سوبمن ، امید حيران، عبدالکریم توتاخېل، پوهنوال احمدشاه زغم، محمد اورنگ مختار، محمد ذاکر ذکي، خاطرہ قریشي، محمد اصف احمدزی، سيد امرالله امید، دینارگل امین سھاند، محمد ایمل ابراهيم خېل، مینا مسعوده نېکیار، باصره شعاع، شېرشاه همدرد، سر محقق زلمی هېوادمل، فریدالله اولخېل، مسعوده همدم، خېرندوی عبدالغفور لېوال، مصطفی عمرزی، پوهنوال محمد رفیق رفیق، شمله نیازی، احمدالله ارچیوال، زرنبت حسینی، محمد اکبر نیازی، روح الله تلاش، فیاض حمید، رفیع الله روشن، محمد ویس، حکیم بشارت، سردارمحمد همدرد، محمدداوود جنبش، رفیع الله نیازی، شاه محمود کډوال، پوهاند دوکتور عبدالخالق رشید، ملوک رغون، محمد نواز حقیقت، یار محمد سهار، محمد حلیم ستانکزی، ارین یون، پوهنپاره اریانا حقیال او یاسمین وزیري)) څخه ډېره مننه کوم چې له کومې طمعی او توقع پرته یې موږ ته خپل اثار په واک کې راکړل.

د چاپ لپاره له مالي تمویلونکو هر یو ((حاجي عبدالقيوم پرديس، سلطان محمد نوري، قدرت الله سهاک، عبدالرزاق رافت، په ډنمارک، هلمند او ننگرهار کې د تحریک له کلتوري څانگو ، لطیف خان ژوندی، پوهنمل غلام نبي فراهي، عبدالستار سعادت، ، شمیم کټوازی، چرند سنگ او پارسن سنگ، غفور خان، حاجي سنگر ساپی، قطب الدین رویدار،

امیرخان یار، حاجي محمد رفیع وردگ، حاجي وحیدالله ولیزی، محمد داود شینواری، احسان الله کاموال، حاجي محمد انور اخندزاده، محمد اقبال عزیززی، محمد عمر شېرزاد، محبوب الله محبوب، خیرالله، علي اکبر ژوندي، انجنیر نظرمحمد منگل، محمد حلیم فدایي، محمد گلاب منگل، محمودکرزی، ډاکتر زلمی احمدزی، محمد زمان مموزی، عبدالجبار نعیمی، حمید ناصري وردگ، زلمی توپان، شېرعلي خان شېر، حاجي خان محمد باز، عرب شاه چمتو، میرویس یاسیني، اجرخان زهیر، وحیدالله کلیمزی، ډاکتر یعقوب پتیالی، عبدالقادر خاځی، عبدالوکیل وفا، زمرک پادخوایی، انجنیر میرحاتم فضلي، خان افضل هدپه وال، محمد عاشق غریب، محمد اصف حکیم، میرحمزه سامیزی، احمد جان پوپل، نثاراحمد ناصري، حوریه عالم، انیسه عمرانې، سیدخالد عمرانې، عبدالله رامین همدرد، ډاکتر احمد همدرد حسام، انجنیر ذبیح الله حسام، سید فضل الله وحیدي، محمد اصف ننگ، محمد هاشم نیازی سنگر، گلزار سنگروال، احمدالله علیزی، احمد صمیم فضلي، محمد حلیم ملنگ، نجیب احمدزی، حکم خان حبیبی، حاجي زمان لغمانې او حاجي بریالي گردیوال)) څخه ډېره زیاته مننه کوم چې هر یو په خپله مالي قربانۍ موږ دې علمي هدف ته ورسولو، یو ځل بیا له دوی او د دوی ټولو په استازۍ له بناغلي (قدرت الله سهاک) څخه مننه کوم چې دا ځل یې موږ سره ځان ډېر زیات سترې کړ. د النخيل چاپخونه، کاکړ چاپخونه، دیلايت تېلېغاتي شرکت او د هغه مشر حاجي خوشال لغمانې، مومند خپرندویه ټولنه، سهار چاپخونه، ختیځ خپرندویه ټولنه او حاجي صیب

نیمه پېړۍ یون / د زمانې په کړلېچ کې

مفتاح الدین او نور دوستان ټول د زیاتې منې، او قدردانۍ وړ دي چې هر یو په دې فرهنگي کار کې خپلې هلې ځلې کړې دي. د خپل ځان په باب باید هم ووايم:

چې خپل غزل له چانه اورم حمزه

وايم چې چا داسې وينا کړې ده

ما هم پوره شپږ میاشتي ځینې ډېر ضروري کارونه یوې خوانه کړل، ځان مې دې ستر فرهنگي کار ته اړم کړ.

د ټولو هغو کتابونو د مخونو متواتر شمېر چې ما په پرله پسې ډول ایډېټ کړي، نږدې (۲۵۰۰۰) زرو مخونو ته رسېږي. دا ډېر چینجن او سټري کوونکی کار و، دا کار طبعاً سړی له نورو سیاسي او خدماتي کارونو څخه باسي. ددې یادونه مې ځکه وکړه چې دا ستومانه کوونکی فرهنگي کار ددې سبب شو چې هغو خلکو ته د یو ډول تبلیغاتو پلمه په لاس ورکړي چې خپله کار نه کوي، د نورو خلکو کارونو ته منتظر ناست دي. هغوی په فیسبوک او ټولیزو رسنیو یا نورو پاڼو کې ولیکل: [یون] ته هم لکه چې د مفکر صیب(بناغلي ډاکټر اشرف غني) حکومت څه مالده یا خوږه ورکړې ده، نو ځکه غلی ناست دی، اوس یې ماشین هېڅ ریز نه کوي، پخوا به لکه بلبل غوندې غږېده. خو اوس یې هېڅ غږ نه پورته کېږي. [خو موږ دوی ته ځکه ځواب نه ورکاوه چې ځواب ته مو وخت نه درلود. دادی اوس نننۍ فرهنگي حادثه ددې ټولو پوښتنو یو غوڅ ځواب دی. هر هېوادوال ته باید څرگنده وي چې موږ دومره کمزوري نه یو چې د گډوله حکومت په گډوله جوړښت کې راتاله شوي، نامتجانس او متضاد

اشخاص دې ددې جرئت ولري چې زموږ د حق چغه غلې کړي. خو موږ نه غواړو د ځینو نورو په شان په وچو شعارونو او فیسبوکي ناندريو خپل وخت تېر کړو. کار سخت، شعار او خبرې اسانه دي. موږ غواړو له حکومت، ټولني او ولس سره مو چلند او قضاوت د عدالت، تدبیر او انصاف پر تله ولاړ وي. د هر چا ښه کارونه باید تائید او ناوړه عملونه یې باید وغندو. غواړم دلته د ملي تحریک د راتلونکو کارونو او پلانونو په باب خپل او د تحریک لیدلوري مشخص کړم. څه وړاندیزونه لرو او څه غواړو؟ له حکومت، مدني ټولنو او ولس څخه مو هیلي او غوښتنې څه دي؟

لومړۍ مدني او سیاسي ټولني: په افغانستان کې د ثبت شویو

او ناثبت شویو سیاسي گوندونو، نیمه سیاسي جوړښتونو او وړو سیاسي حرکتونو شمېر نږدې (۵۰۰) بېلابېلو ډلو او جوړښتونو ته رسېږي. د اکثره دا ډول جوړښتونو د تقاضې او عرضې تر منځ انډول برابر نه دی، اکثره یې هر څه غواړي او له بله یې غواړي، خو ډېر کم یې داسې دي چې د تقاضې تر څنګ یو څه عرضه هم لري. د نورو اکثره یې تقاضا تقریباً (سلو) ته او عرضه یې نږدې صفر ته رسېږي. هر کله چې د عرضې او تقاضې تر منځ انډول له منځه لاړ شي، عدالت په خپله له منځه ځي. د ثبت شویو او ناثبت شویو مدني ټولنو او قومي شوراګانو شمېر هم نږدې (۵۰۰) ته رسېږي، که هر گوند هر کال په منځني ډول څلور کارونه ترسره کړي، یانې په کال کې یو کلینیک، یو جومات یو ښوونځی او یو روزنیز کورس جوړ کړي، نو په کال کې به دوه زره بېلابېل کارونه شي، که مدني ټولني

نیمه پېړۍ یون / د زمانې په کړلېچ کې

او قومي شوراگانې هم دېته ورته کار وکړي، نو په یو کال کې به (شل زره) مئمر کارونه ټولنې ته وړاندې شوي وي او دا به هغومره کارونه وي چې د دولت تر کچې به هم زیات شي. خو دلته یاد جوړښتونه نه یوازې شعاري بڼه لري، له نورو تقاضا کوي، په خپله فکري او فزیکي تولید نه لري، زموږ هیله او وړاندیزونه همدا دي چې تر شعاري او تخیلي حالتو ځان راوباسو او په عملي ډول خدماتي بېلگې وړاندې کړو.

حکومت: له حکومتي چارواکو څخه مو غوښتنه داده چې تر ټولو لومړی دې دروغ بس کړي، د دروغو په پرېښودلو هېڅ لگښت نه راځي، که دواړه دولت‌مشران هر یو په سلو کې پنځوس پنځوس سلنه دروغ او ژمنې پرېږدي، بیا به هم یو ښه پرمختګ وي، بېځایه وعدي د ولس تقاضا پورته کوي، د حکومت او ولس تر منځ واټن لاپسې زیاتوي اوسني سیاسي مشران دې اساسي قانون او نور قوانین لومړی پر ځان او بیا پر نورو تطبیق کړي. د اساسي قانون د بدلولو هڅه دې نه کوي، ځکه که یو ځل د قانون د بدلون بحث پیل شو، هره ډله به خپلې غوښتنې مطرح کوي، هېواد به د اوسنیو نورو بحرانونو تر څنګ د اساسي قانون له بحران سره هم مخامخ شي، اوسني دولت‌مشران چې له نورو مخالفینو څخه د اساسي قانون د تطبیق غوښتنه کوي، خپله دې هم سر په گربوان کې نښاسي چې دوی څه کوي؟ هېڅ داسې ورځ به ونه مومي چې په یوه نه یوه برخه کې له اساسي قانون څخه سرغړونه نه وي شوې، موږ له ښاغلي ډاکټر اشرف غني څخه هیله کوو چې له اساسي قانون څخه د خط کشي میدان جوړ

نه کړي، چې کله وایي دا مثلث پر مربع بدلوم، مربع پر مستطیل او داسې نور...

موږ له حکومت څخه په ټینګه غواړو چې په امنیتي سکتور کې دې تنظیمي سمې، قومي انحصار اوسکتارتي عناصر ختم کړي. د تنظیمي ډلَمشرانو او سترو جنګسالارانو عکسونه او نور تنظیمي افکار دې د امنیتي سکتور له ساحې څخه لرې کړي. موږ له اوسنیو دولتْمشرانو غواړو چې انتخاباتي سستمونه دې د خپلو نا مشروع غوښتنو تر اغېز لاندې نه راوړي، دوی ته باید په ډاګه شي چې تاسو او ستاسو عملونو ته په کتو سره تاسو د افغانستان په سیاسي راتلونکي کې هېڅ بل چانس نه لرئ، نو په کار دي چې انتخاباتي سستمونه له سیاسي غرضونو او مرضونو لرې وساتل شي. د سولې په برخه کې باید وویل شي که څه هم د سولې د عالي شورا په جوړښت کې یو نسبي مثبت پرمختګ شوی، خو لا هم کافي نه دی. اوس هم پر حکومت واکمن جنګسالاران د سولې له کلمې او پروسې سره حساسیت ښيي، د منفي او مثبتې، عادلانه او نا عادلانه سولې اصطلاحګانې کاروي. دا ډول اصطلاحګانې خپلې خپلې ماناوې لري، په دې مانا چې دوی ته هغه سوله عادلانه ده چې د دوی واک تضمین کړي که نه نو بیا منفي او نا عادلانه ده. موږ د ملي هویت پر خونديتابه ټینګار کوو یو ځل بیا له حکومت څخه په ټینګه غواړو چې د اساسي قانون په رڼا کې د هویت په تذکرو کې د افغانیت او اسلامیت جوهر خوندي کړي او موږ دې بیا لویو مظاهرو ته نه اړباسي، حکومت دې د فسادګرو په لاس د فساد ضد مبارزې دودیز سستم ختم کړي، هم دې د فساد او هم د فسادګرو پر

نیمه پېړۍ یون / د زمانې په کړلېڅ کې

ضد هممهاله مبارزه وکړي. دولت‌مشر اشرف غني دې خپل ناکنټروله او نا مشروع مشاورین، مرستیالان او نور دولتي چارواکي کنټرول کړي او په یوه واحد حکومت کې دې د څو موازي حکومتونو متضاد حرکت پایته ورسوي.

دولت‌مشر دې د تنظیمي جنگسالارانو تلین غونډو، یاد غونډو ته خپله هم له ورتگ څخه ډډه وکړي او نور دولتي چارواکي دې هم له ورتگ څخه منع کړي، ځکه چې دې کار سره د ملت وخت ضایع کېږي، دولت‌مشر دې پر یادو غونډو د بیت المال لگښت او دولتي امکانات قطع کړي او نه دې تنظیمي ډلمشرانو او د هېواد وړانوونکو ته ناقانونه لوی لوی القاب ورکوي. که دولت‌مشر ولس ته ډاډ نه شي ورکولای، پر تېونو دې ورته مالګې هم نه دې وروږي. دولت‌مشر او حکومت‌مشران دې ولس او د رښنیو د استازو په ګډون یوې لویې او ناسانسوره مناظرې ته حاضر شي او لکه څنګه چې یې ژمنه کړې وه، ولس ته دې سپیناوی ورکړي.

اوس راحم اپوزېشن ته!

له بده مرغه چې په هېواد کې اوس هم یو غښتلی، ولسواک، مدبر او سالم اپوزېشن نه شته، کوم څوک، ډلې یا اشخاص چې اوس د اپوزېشنونو تمثیل کوي، دا هم په حقیقت او واقعیت کې د تېر او اوسني حکومت بوسارې دي چې بادېږي. یایې زامن په حکومت کې دي، یا یې وروڼه یا یې هم د تنظیم او کورنۍ غړي خو خپله د اپوزېشن اکت کوي. مور اوس څو ډوله تمثیلي اپوزېشنونه لرو. یو اجراییه ریاست د جمهوري

ریاست په مقابل کې، دویم د جمهور رییس مرستیالان د جمهور رییس په مقابل کې، درېیم د جمهور رییس یو شمېر مشاورین د جمهور رییس په مقابل کې، بل جمهور رییس د خپل اجرايیه رییس په مقابل کې، د ملي شورا یو شمېر غړي د جمهور رییس په مقابل کې، د همدې شورا یو شمېر غړي د اجرايیه رییس په مقابل کې، د ډاکټر عبدالله او ډاکټر غني یو شمېر ناراضه کمپاینران چې د خپل ذوق مطابق څوکۍ ورته نه دي رسېدلې، د دواړو په مقابل کې، طالبان د ټولو نظام په مقابل کې او ولس بیا ددې ټولو په مقابل کې، یانې د حکومت تر کنټرول لاندې ساحه کې په مجموعي ډول یو وروست، سست او اچار ته ورته اپوزېشن موجود دی، چې تاریخ تېرې، امتیاز غوښتونکې او ځانپالې بڼه لري او د خیر هېڅ ډول هیله ورڅخه نه شي کېدی. د اپوزېشن په باب، د وروستۍ نتیجې په توګه باید ووايو چې طالبان د اوسني حکومت نظامي مخالفین دي، چې د سیاسي تفکر په انډول یې مذهبي جذبه او نظامي فعالیتونه زیات دي، نور نو په حقیقت کې ولس هم د طالب او هم د اوسني حکومت خاموش اپوزېشن دی. یو سالم اپوزېشن ته اړتیا ده چې د مظلوم اکثریت فریاد اوچت کړي او دا ولس د طالبانو له ظلمونو او د حکومت له فسادونو وژغوري، دا چې دا اپوزېشن څنګه جوړېدی شي، وخت او تدبیر ته اړتیا لري.

اوس راځم دې خبرې ته چې موږ خپله څه کوو او څه مو له واکه پوره دي؟

نیمه پېړۍ یون / د زمانې په کړلېڅ کې

د افغانستان ملي تحریک یو مدني، ټولنيز، کلتوري او نیمه سياسي حرکت دی، موږ د سوله ییز مدني حرکت په توګه غواړو خپل تګلوری په دې ډول مشخص کړو.

ټولنيزه برخه کې: د تېر په شان غواړو خپلو خدماتي چارو ته

دوام ورکړو، مظلومو او مصیبتخپلو هېوادوالو ته د حکومت او نورو هېوادوالو مرستې راجلب کړو او د دوی تر منځ د یوې وسیلې او پله حیثیت غوره کړو. تحریک غواړي د (۱۳۹۵) لمریز کال په بهیر کې د ټول هېواد په کچه د هېوادوالو په مرسته، یو کلینیک، یو جومات، د نجونو یو لومړنی ښوونځی او د سواد زده کړې پنځه کورسونه جوړ کړي. ملي تحریک له ټولو سياسي ګوندونو، قومي شورا ګانو او مدني حرکتونو څخه هیله کوي چې هغوی هم ورته کارونه ترسره کړي او هغه حرکتونه چې ډېر غښتلي دي او ډېر شعارونه ورکوي، هغوی باید تر دې زیات کارونه ترسره کړي.

فرهنگي برخه کې: په فرهنگي برخه کې به موږ خپله پاملرنه

نوره هم زیاتوو، د کتابونو چاپ ته به دوام ورکوو، د وخت له عصري څېړنیزو وسایلو په ګټه پورته کوو، د نشراتي چارو د پوښښ ساحه به زیاتوو، ښوونځیو، پوهنځیو او روزنیزو مرکزونو ته به خپل نشراتي مواد او د نورو فرهنگي بنسټونو ګټو اثار ور رسوو.

ملي ورځې به نمانځو او د ملي شخصیتونو تلین غونډې به جوړوو، د پردي کلتوري يرغل د مخنيوي لپاره به هلې ځلې کوو او د ملي هویت

ارزېستونه به خوندي کوو او په ټولیز ډول به د ټولنې په ذهني اعمار کې خپله ونډه اخلو.

سیاسي برخه کې: په سیاسي برخه کې به موږ له نورو ملي

مدني حرکتونو سره هڅه کوو چې د اوسني نظام جوړښت، چې په ډېرو زحمتونو دې حالت ته رسېدلی، خوندي وساتو، د نظام په داخل کې د فسادگرو او زورواکو پر وړاندې چې د نظام اساسي دښمنان گڼل کېږي، په ټینګه مبارزه وکړو، غواړو د دولت په داخل کې له هېوادپالو او ملتپالو افغانانو سره لاس یو او د هغوی تر منځ همغږۍ رامنځته کړو. په دې ډول به د دولت په داخل کې د ډول ډول مکروېونو د درملنې لپاره یوه نسخه پیدا کړو. د دولت له مخالفینو څخه هم غوښتنه کوو چې له جگړې او وینې توپدني لاس واخلي، د نظام عمومي اډانه زیانمنه نه کړي. ښوونځي، پوهنځي او روزنیز مرکزونه ونه تړي او که جنگسالارانو سره خپل حساب او کتاب لري، د هغوی په ټس کې دې ولس نه سوځوي. زموږ په نظر حکومتي او ناحکومتي جنگسالاران او فسادگر چې د حکومت په اډانه کې یې اساسي ځای نیولی او هغه مخالفین چې د زور او وحشت له لارې حاکمیت غواړي دا دواړه د افغانستان د بحران داخلي لوبغاړي دي او موږ غواړو په موازي ډول ددې دواړو رنځونو درملنه وشي.

یو ځل بیا د هويت په تذکره کې د افغانیت او اسلامیت پر تسجیل ټینګار کوو او دا خپل حق گڼو، که حکومت بیا هم له احتیاطه کار واخلي او یو ځل بیا په دې برخه کې قانون تر پښو لاندې کړي، نو بیا هم د سترو مظاهرو احتمال شته او ددې بهیر د کارکوونکو پر وړاندې د غوڅ اقدام

نیمه پېړۍ یون / د زمانې په کړلېږ کې

تر سره کول هم ردېدلای نه شي. په داسې یو حالت کې دې نا افغانه دولتې چارواکي خپل سر ښه خلاص کړي چې دا یوه ملي مسله ده او دې سره ټوکې کول په کار نه دي. نور نو که په ټولیز ډول د ډاکټر اشرف غني په گډون هر بل دولتي چارواکي او یا هر بل افغان ښه کارونه ترسره کول تائیدوو یې او ملاتړ یې کوو او که ناوړه عملونه یې کول غندو یې. موږ د افغانانو په توگه ځان ته دا حق ورکوو چې د منطق او عدالت پر بنسټ د یو چا عملونه وارزوو، نه د احساساتي شعارونو، شخصي کینو او یا هم د مقام او موقف د راکړې ورکړې له مخې.

نور نو ستاسو وخت نه نیسم، په پای کې یو خل بیا له قدرمنو لیکوالو او د کتابونو د چاپ له مالي مرستندویانو څخه ډېره مننه کوم چې د دوی د زیار او زحمت له امله موږ د داسې یوې غونډې د جوړېدو جوگه شو او تاسو سره مو د زړه خواله وکړه.

د هېواد د زرغونتیا او د هېوادوالو د سوکالی په هیله

افغانستان کې څوک سوله نه غواړي؟

(د ملي درسونو د دویم پړاو لومړۍ درس)

د (۱۳۵۷ل) کال د ثور پر اوومه نېټه (شپږم ماښام، اوومه ورځ) د افغانستان خلکو دیموکراتیک گوند د یوې پوځي کودتا له لارې د سردارمحمد داودخان جمهوري نظام ړنگ او پرځای یې ((د افغانستان دیموکراتیک جمهوریت)) اعلان کړ.



هغه وخت زه (یون) د شپږم ټولگي زده کوونکی وم. اوس چې (۱۳۹۵ل) کال دی. د ثور شپږم ماښام دی او سبا یې د ثور اوومه نېټه ده. زه اوس د پوهاندۍ علمي رتبې ته رسېدلی يم. پوره (۳۸) کاله شول، خو جگړه لا هم روانه ده. جگړې یو نسل په بشپړ ډول تر ستوني تېر کړ او د

نیمه پېړۍ یون / د زمانې په کړلېڅ کې

دوو نسلونو نیم عمر په جگړه کې تېر شو. تر صلیبي او ځینو نورو جگړو وروسته په افغانستان کې روانه جگړه د نړۍ د جگړو په تاریخ کې تر ټولو اوږده جگړه ده. چې بې شمېره زیانونه یې اړولي دي. دلته به ددې جگړې د زیان څرنگوالي ته هم لږ تم شو:



د جگړې زیانونه: دې

جگړې په (۳۸) کلونو کې تر یونیم ملیون زیات افغانان شهیدان کړي، دوه ملیونه یې معلول کړي، تر (۱۰) ملیونو زیات یې د هېواد په داخل کې او له هېواده بهر مهاجرت ته اړ کړي دي، د لسو ملیونو افغانانو د لوستوالۍ مخه یې نیولې، دوه ملیونه کورونه یې ړنگ کړي، تر درې زرو زیاتې

لوږې او وړې فابریکې یې له منځه وړي دي، تر څلورو زرو زیات بنوونځي یې ړنگ کړي، په سلګونو ملیارده ډالره اقتصادي زیان یې اړولی او د هېواد کلتوري، ملي او دفاعي ارزښتونه او استحکامات یې زیانمن کړي دي.

د زیانونو دا لړۍ لا هم روانه ده. اوس راځو دې پوښتنې ته چې چا په افغانستان کې سوله نه ده غوښتې، څوک ددې جگړې لوبغاړي وو او دا لړۍ ولې دومره اوږده شوه؟

د سولې مخالفین او د جگړې لوبغاړي څوک دي؟

له (۱۳۵۷ل) کال څخه بیا تر دې دمه سولې وخت پر وخت خپل مخالفین لرلي او جگړې بېلابېل پړاوونه وهلي دي، غواړو دلته ورته په ډېر لنډیز سره نغوته وکړو.

لومړی پړاو: د (۱۳۵۷ل) کال د ثور پر اومه تر پوځي پاڅون او کودتاه وروسته واکمن گوند غوښتل خپل مخالفین د برچې په زور له خپلې مخې لرې کړي. تر (۱۸) میاشتني زور کارونې وروسته پوه شول چې په زور کلي نه کېږي. ویل کېږي په پېښور کې مېشت د وخت د نظام اصلي مخالف مشر (انجنیر گلبدین حکمتیار) او د کابل د حکومت مشر (حفیظ الله امین) یوې نسبي روغې جوړې ته نږدې شوي وو. دا حالت د امین کورمېشتو او بهر مېشتو مخالفینو نه شو زغملای، نو ځکه خو ټول سره لاس په کار شول او ددې پلان مخه یې ونیوله.

دویم پړاو: د (۱۳۵۸ل) کال د جدي پر (۶) مه نېټه پخواني شوروي اتحاد پر افغانستان یرغل وکړ، حفیظ الله امین یې وواژه او ورسره یې د خلق ډلې حکومت ړنگ او د افغانستان د خلکو دیموکراتیک گوند د پرچم ډلې مشر (ببرک کارمل) یې پر خپلو ټانکونو سور د کابل پر واک واکمن کړ. دې کار سره جگړې زور واخیست او په ټول هېواد کې د شوروي د یرغل او روس پلوي نظام پرضد پاڅونونه پیل شول، دې لړۍ اووه نیم کاله دوام وکړ.

درېیم پړاو: کله چې شوروي مشران له خپلې بریا نهیلي او پر خپلې ماتې باوري شول، نو د خپلو عسکرو د ایستلو په لټه کې شول، کارمل د شوروي لښکرو له وتلو سره مخالفت وکړ او ډاکتر نجیب الله ملاتړ، نو ځکه

نیمه پېړۍ یون / د زمانې په کړلېچ کې

خو د کارمل پرځای د نجیب الله گومارنه ترسره شوه. ډاکتر نجیب الله د ملي روغې جوړې تگلاره او یو اړخیز اوربند اعلان کړل، خو جهادي مشرانو او تر شا یې د پاکستان استخباراتو د ډاکتر نجیب الله د روغې جوړې سیاست رد کړ او جگړه یې جاري وساتله. پر جلال اباد ښار د پاکستان درې څول اردوگانو او نږدې شل زرو مجاهدینو منظم یرغل وکړ، خو دا یرغل د وخت د حکومت د منظم پوځ د ټینګ مقاومت له امله له ماتې سره مخ شو.

څلورم پړاو: ډاکتر نجیب الله لا خپل حاکمیت ته دوام ورکاوه چې شوروي اتحاد ړنګ شو، د اسلامي جمعیت مشرتابه چې له پخوا څخه یې له شوروي اتحاد سره د اړیکو اسناد خپاره شوي وو، له یو شمېر نورو جهادي مشرانو سره مسکو ته سفر وکړ، استاد رباني له روسي مشر (بورس یلتسن) سره په خصوصي ډول وکتل او هغه ورسره واک ته د رسونې ژمنه وکړه. پرچم ډلې، جمعیت او نظار شورا، وحدت ډلې او د ډاکتر نجیب الله په لاس جوړ شويو ملېشو په جبل السراج کې ائتلاف وکړ، د ملګرو ملتونو د سولې پلان یې شنډ او د ډاکتر نجیب الله حکومت یې ړنګ کړ.

پنځم پړاو: د حضرت صبغت الله مجددې له دوه میاشتني تمثیلي حکومت او ورپسې د استاد برهان الدین رباني له څلور میاشتني حکومت سره جنګونو زور واخیست، دې جګړو څلور نیم کاله دوام وکړ، یوازې په کابل ښار کې (٦٥ زره) کابل ښاریان ووژل شول او (٨٥ زره) کورونه ړنګ شول.

شپږم پړاو: خلک له تنظیمي جنګونو تر پوزې راغلل، دا مهال د (ملاعمر) په مشرۍ د طالبانو اسلامي تحریک په نوم په کندهار کې یو نوی

حرکت پیل شو، خلکو یې هرکلی وکړ، دوی لومړی کندهار، بیا شاوخوا ولایتونه: هرات بیا کابل او د هېواد شمال ولایتونه ونيول او د برهان الدین رباني په مشرۍ اسلامي دولت یې په پنځه سلنه خاوره کې را ایسار کړ. د هېواد په اکثره سیمو کې د شریعت په انګېزه او د برچې په وسیله امن ټینګ شو.

اووم پړاو: د طالبانو او نړیوالې ټولنې په تېره بیا د لویدیځې نړۍ ترمنځ اوږدې ناندري پیل شوې، د (اسامه بن لادن) پر سر خبره د توغندیو کارونې ته هم ورسېده.

د (۲۰۰۱) میلادي کال د سپتمبر پر یوولسمه نېټه پر نیویارک او پنټاګون مرګوني ګوزارونه وشول، د امریکا پوځي عزت او طاقت تر پوښتنې لاندې راغی، امریکا پرې د اسامه په مشرۍ پر القاعدې ډلې واچوله او د دوو میاشتو په بهیر کې یې د طالبانو نظام ړنګ کړ.

اتم پړاو: د امریکا پوځي حرکت دومره چټک و چې سیاسي بهیر تر پوځي عمل ډېر شاته پاتې شو، پخوانۍ شمالتلوالې ته چې دا مهال د مرګ پر پوله ولاړه وه، یو ځل بیا ددې چانس مساعد شو چې د امریکایي الوتکو تر وزرونو لاندې پر کابل واکمنه شي. د بن په کنفرانس کې طالبانو او اسلامي حزب له نظره وغورځول شول او د دښمن په سترګه ورته وکتل شول. (۹۰) سلنه واک نظام شورا او اسلامي جمعیت ته ورکړل شو. حامدکرزی او (۱۷) تنه نور تکنوکراتان د سمبولیکو واکمنو په توګه حکومت ته داخل شول، یادې ډلې او ډلو د بهرنیو په مرسته قومي تعصب، پخوانیو سیاسي کینو او ژبني تعصب ته پراخه لمن ووهله. د نوي حکومت په لومړیو درېو کلونو کې د طالبانو فعالیتونه په نشت حساب وو.

نیمه پېړۍ یون / د زمانې په کړلېږ کې

خو په حاکمیت کې واکمن قومي او ژبني تعصب طالبانو ته ددې زمینه برابره کړه چې خپلې لیکې په دفاعي بڼه بېرته منظمې کړي. درې څلور کاله وروسته طالبان دفاعي او بیا تر هغه وروسته تعرضي حالت ته داخل شول.

نهم پړاو: د حامدکرزي تر (۱۴) کلن حاکمیت وروسته خلک ډاکتر اشرف غني ته هیله من وو چې له طالبانو او نورو مخالفو ډلو سره به د سولې بهیر یو جوت او څرگند حالت ته ورسوي. خو د گډوله حکومت په جوړېدو سره هغه هیلې پر نهیلې بدلې شوې.

لسم پړاو: طالبانو له چریکي جگړو څخه جبهه یي جگړو ته مخه کړه. دفاعي حالت یې پر بشپړ تعرضي حالت بدل کړ، د ولسوالیو له سقوط څخه خبره د ښارونو او ولایتونو سقوط ته راورسېده او پر عادي دولتي تاسیساتو باندې له بریدونو څخه خبره پر ډېرو مهمو امنیتي بنسټونو پورې بریدونو ته ورسېده.

دا د جگړې د بهیر یو لنډ زماني انځور و چې دلته یې یادونه وشوه. اوس راځو د جگړې کورنیو او بهرنیو لوبغاړو ته چې دا هم څو اړخونه او څو پړاوونه لري:

لومړی لوری لومړی پړاو: دا د خلکو دیموکراتیک گوند د واکمنۍ څوارلس کلنه دوره ده. د جگړې کورني لوبغاړي د خلکو دیموکراتیک گوند (خلق + پرچم ډله) او د هغوی متحدین، بهرني ملاتړي یې شوروي اتحاد او نړیوال کمونیستي بلاک. په بله خوا کې مخالف لوری د مجاهدینو اوه + اته تنظیمونه او د هغوی کورني متحدین، بهرني

ملاټري یې، پاکستان، ایران، سعودي عربستان، زیات شمېر عربي هېوادونه، د امریکا متحده ایالتونه او لویدیځه نړۍ.

دویم پړاو او مقابل لوري: د ډاکټر نجیب الله د نظام تر ړنگېدو وروسته، تنظیمي جنگونه په دې پړاو کې شاملېږي، لوبغاړي یې: د رباني په مشرۍ د کابل رژیم، اسلامي جمعیت او د هغه متحدین، بهرني ملاټري یې، روسیه، هند، د مرکزي اسیا هېوادونه، کله ناکله ایران، مخالف لوري یې د حکمتیار په مشرۍ اسلامي حزب او د هغه متحدین، بهرني ملاټري یې تر یوه بریده پاکستان (پاکستان دواړو لورو ته)، سعودي عربستان او د خلیج هېوادونو ځینې خاصې کړۍ.

درېیم پړاو او لوري: د اسلامي جمعیت او طالبانو ترمنځ د جگړو مهال رانغاړي، مقابل لوري د رباني په مشرۍ شماليولاه، بهرني ملاټري یې روسیه، هند د مرکزي اسیا هېوادونه، ایران، یو شمېر اروپایي هېوادونه او ځینې نور، مخالفین یې طالبان د هغوی رژیم، ملاټري یې پاکستان، سعودي عربستان، متحده عربي امارات او په خلیج کې یو شمېر خاصې کړۍ.

څلورم پړاو او مقابل لوري: د امریکا په مشرۍ د طالبانو د نظام ړنگول. د حامدکرزي په مشرۍ موقت او بیا انتخابي حکومت، د قدرت اصلي زری اسلامي جمعیت او پخوانۍ شماليولاه، تکنوکراتان د افرادو په توګه او یو شمېر چپي ګوندونه، بهرني ملاټري یې د امریکا په مشرۍ لویدیځه نړۍ او نږدې (۶۰) هېوادونه، مخالف لوري طالبان د هغوی کورني متحدین، بهرني ملاټري یې د پاکستان مذهبي او استخباراتي

نیمه پېړۍ یون / د زمانې په کړلېچ کې

سازمانانونه او په خلیج کې یو شمېر کړۍ. د اسلامي حزب یوه برخه هم په مخالف لوري کې واقع وه.

پنځم پړاو او مخالف لوري: د ډاکتر غني او ډاکتر عبدالله تر مشرۍ لاندې د ملي وحدت حکومت په نامه چوکاټ کې راټاله شوي بېلابېل تنظیمونه، د قدرت اصلي سرچینه شمالټلواله، غني او په هغه پورې تړلي یو شمېر اشخاص، د قانوني سرپوښ په توګه، بهرني ملاتړي یې د امریکا متحده ایالتونو په مشرۍ، اروپایي او لويديځ هېوادونه، په مجموعي ډول (۴۷) هېوادونه، روسیه، ایران او ځینې نور هېوادونه بیا په مشخص ډول د ټلوالې ملاتړي.

طالبان د اصلي مخالفینو په توګه، د اسلامي حزب یوه برخه هم د مخالف په توګه، د پاکستان اسخبارات بیا د یوه اصلي مخالف د ملاتړي په توګه. په دې ډول نو جګړه له یوه پړاوه بل ته داخله شوې او لا هم داخليږي. دا چې دا جګړه ولې دومره اوږده شوه بېلابېلې پلمې او انګېزې یې لرلې، غواړو دلته همدې پلمو او انګېزو ته هم لږ تم شم:

د جګړې پلمې او انګېزې: کله چې د جګړې تر شا غټ زبرځواکونه، ستراتیژیک هدفونه او ایډیالوژیک جریانونه ولاړ وي، نو د هغې جګړې د تداوم لپاره د پلمو او انګېزو پیدا کول سخت کار نه دی. په افغانستان کې د (۳۸) کلنې جګړې په بهیر کې هم ګڼ شمېر اصطلاحات د انګېزو د پیدا کولو لپاره وکارېدل چې دلته یې په لنډیز سره یادونه کوو؛ اشرار، مجاهد، مهاجر، کمونیست، کافر، مشرک، ملحد، اخوان المسلمین، اخوان الشیاطین، مخالف، افراطي، وطن پلور، وطن دوست، ترقي، ارتجاع، کمونیزم، امپریالیزم، ایډیالست، ماتریالست، مقاومت، شر و فساد،

ولسواکي، خلق، ولس، طالب، تروریست، ترهگر او داسې نورې نومونې چې تر ننه لا کارېږي. دا اصطلاحات د غټو، لویو، پټو او ښکاره اهدافو د انګېزو لپاره وکارېدل، په مجموعي ډول که موږ د جګړې له پیله بیا تر دې دمه پورې د جګړې ټول حجم، ټولې خواوې او ټول وسایل محاسبه کړو، نو دا جګړه یوه نړیواله جګړه ګڼل کېدی شي، یا هم افغانستان د نړیوالې جګړې مستقیم او نیابتي ډګر و. د نړۍ هېڅ داسې هېواد به پیدا نه شي چې د افغانستان په جګړه کې یې په مستقیم او نامستقیم ډول ډوډۍ، گولۍ او روپۍ نه وي لګېدلي، ددې ټولو لګښتونو جاني عوارض دادي چې زموږ هېواد کې لا هم جګړه توده ده او تر دې دمه یې راغځولې ده. دا چې اوس د جګړې څرنگوالی په کوم حالت کې دی، غواړو دلته په لنډیز سره ورته نغوته وکړو:

۱- اوسنی حکومت او د جګړې اوسنی حالت: د روانې میاشتې پر (۶)مه نېټه ډاکتر غني د ملي شورا ګډې غونډې ته په زړه یوه او په خپله خوله بله عجیبه وینا وکړه، د شمالتلووالي تر زیات فشار لاندې یې د هغوی له دودیزې ترمینالوژۍ سره سم له تروریستانو سره د جګړې اعلان وکړ، خو په زړه کې پر دې پوهېده چې ددې جګړې مهارول دده په وس کې نه دي. خو بیا هم ده خپلو مخالفینو ته څرګند او ناڅرګند ګواښونه وکړل. دلته غواړو د غني د بېوسۍ ځینو ټکو او په اوسني حکومت کې د غني د واک موازې ته لنډه نغوته وکړو:

۲- د ملي وحدت په حکومت کې د واک انډول: که څه هم ډاکتر غني د وسلوال پوځ د اعلیٰ سر قومندان په توګه یادېږي، خو په اوسني پوځ کې د غني ونډه ډېره خواره ده. اوسنی پوځ، نه له سیاسي، نه له سمې، نه له ژبني، نه له فکري او نه هم له قومي پلوه د غني تر ووزرونو

نیمه پېړۍ یون / د زمانې په کړلېچ کې

او اوامرو لاندې دی. پوځ د وسلو او معاشیت له پلوه بهرني ملاتړ پورې تړلی، د انگېزې له مخې هم له بحران سره مخ دی او د جوړښت له پلوه، سیمه ییزه، تنظیمي او قومي بڼه لري. یوازې یوې شمېرنې ته به نغوته وکړو: د قومي ترکیب له مخې په ملي دفاع وزارت کې په سلو کې (۷۲) سلنه لوړپوړي صاحب منصبان تاجکان او (۲۲) سلنه یې پښتانه او پاتې نور یې په نورو قومونو پورې اړه لري، له سیاسي پلوه حالت تر دې هم بدتر دی. د دفاع وزارت غوڅ واک له اسلامي جمعیت او د هغه له موئلفو تنظیمونو سره دی. نو په داسې یو حالت کې د غني اعلیٰ سر قومندانان اوبو ته د خیال تېرول دي. د کورنیو چارو وزارت او ملي امنیت ریاست کې حالات تر دې هم بدتر دي او غني یې اوسمهال د سمون وړتیا هم نه لري. په داسې یو حالت کې د مخالفینو پر وړاندې د جنگ اعلان څه مانا او څه پایلې لري؟ غواړو ددې ډول اعلانونو احتمالي نتایجو ته هم لږ تم شو:

۳- د جنگ د اعلان اټکلېزې پایلې: دې اعلان سره به جگړه نوره هم گرمه شي. طالبان او د هغوی بهرني ملاتړي به هم خپل ټول زور او توان څرگند کړي، په جگړه کې د طالبانو موقعیت هغوی ته ددې زمينه برابروي چې په کمو تلفاتو مقابل لوري ته زیات زیان ورسوي.

د طالب ځای، مهال او مورچل معلوم نه دی، خو د حکومتی ځواکونو موقعیتونه ثابت دي. دا کار د جگړې د پټ لوري په گټه پرېوزي، له داسې یو حالت څخه به حکومت کې واکمني متعصبې ډلې ناوړه گټه پورته کړي او د هغو سیمو خلک به ډېر وځپي، چې طالب له هغو سیمو حرکتونه ترسره کوي. طالب د خرپ او ترپ جگړه کوي، د ولس له منځه ډز کوي، خو کله چې مقابل لوری پرې گوزار کوي، طالب

بیا له هغه ځایه پښې سپکوي، نو دې حالت کې ولس زیات زیان ویني، دا زیان ددې سبب گرځي چې ولس د حکومت پر وړاندې نفرت پیدا کړي. دا کرکه تر جمهور ریسه رسېږي، په دې ډول په حکومت کې پټ حکومتی مخالفین د حکومت له امکاناتو څخه د حکومت د کمزورۍ لپاره کار اخلي، دا ډلې ددې شریک حکومت له وسایلو گټه اخلي او د خپلو قومي کینو د سرولو لپاره د خلکو په ځورونې لاس پورې کوي. دا کار په پای کې د حکومت پر وړاندې د خلکو پاڅونونو ته لاره برابروي او د مخالفینو د لیکو د پراختیا سبب گرځي.

کله چې حالات له هرې خوا بحراني وي؛ ملت د اور په بټۍ کې ورپټېږي، نو طبیعي خبره ده چې هر چا سره دا پوښتنه مطرح کېږي چې د خلاصون کومه لاره او د رڼا کوم څرک هم شته او که نه حالات به همداسې روان وي؟

په پښتو کې یو متل دی چې که غر لوړ دی، پر سر یې لار شته، دلته غواړو له همدغو سختو لارو څخه یو څو لارو ته په لنډیز سره نغوته وکړو:

۴- څو حل لارې: دا خبره باید ټولو ته په ډاگه شي چې په افغانستان کې روانه جگړه کورنۍ نه ده، بلکې الهام، روحیه، امکانات او ستراتیژي ټول یې بهرني دي. جغرافیه د افغانستان ده او د جگړې بشري قوه له افغانانو جوړه ده. افغانان د سون توکي دي او زموږ جغرافیه د جگړې لابراتوار دی.

دا چې څنگه به دا لابراتوار وتړل شي، ددې لپاره باید کورني او بهرني ټول امکانات وکارول شي. تر هر څه وړاندې باید بهرني جگړه ییز عناصر مهار شي، یو شمېر بهرنيان سوله غواړي، خو زموږ یو شمېر گاونډي هېوادونه له هغې ډلې پاکستان او ایران په هېڅ وجه سولې ته تیار نه دي،

نیمه پېړۍ یون / د زمانې په کړلېچ کې

د هغوی کورني پلویان هم سولې ته لېوال نه دي. د افغانستان په حکومت کې ملي او مثبت عناصر باید له ټولو ممکنو لارو خپل نړیوال دوستان؛ د امریکا متحده ایالاتونه او نور ستر ځواکونه پر دې قانع او پوه کړي چې ایران او پاکستان مهار کړي او که چېرې دوی هم ددې لوبې یوه برخه وي، نو بیا دې دا واقعیت له ولس سره شریک کړي چې هم یې خپل ولسونه او هم د همدغو لویو ځواکونو ولسونه پر دې واقعیت خبر شي.

د (۳۸) کلنې جگړې په بهیر کې د جگړې اکثره کورني او بهرني لوبغاړي بدل شوي یا یې تاثیرات کم شوي او یا یې موقعیتونه عوض شوي، خو د جگړې په بهرنیو لوبغاړو کې په لومړي گام کې پاکستان او په دویم گام کې ایران هغه لوبغاړي دي چې موقعیتونو یې بدلون نه دی کړی او له (۱۳۵۷)ل کال راهیسې په مسلسل ډول په افغانستان کې خپلې ستراتیژۍ عملي کوي. د جگړې په کورنیو لوبغاړو کې اسلامي جمعیت چې ووروسته ورسره پرچم او ستم ډلې هم یوځای شوې، هغه ډله ده چې د جگړې له پیله د یو کورني عنصر په توگه مطرح ده. د حکمتیار اسلامي حزب د یوه مخالف په توگه لوبېږي او طالبان د جگړې اوسنی اساسي لوری دی. که غواړو چې سوله راشي باید د ټولو مطرحو غاړو ټول نامشروع حرکات کنټرول شي.

د حکومت داخل کې فوق العاده اصلاحاتو ته اړتیا ده. امنیتي ځواکونه باید په واقعي مانا ملي شي؛ د جنگسالارانو له انحصاره راووځي او د افغانستان ټولنیز واقعیتونه منعکس کړي، مسلکي او ملي بڼه باید خپله

کړي، عقیده، انگېزه، وسله او مهمات ټول باید ولري، قضایي ارګانونه او انتخاباتي کمېسیونونه باید مسلکي او ناپېيلي وي. فسادګر، جنګسالاران، مافیایي ګروپونه او د مخدره موادو کاروباریان باید د حکومت له لیکو لرې شي، د قانون حاکمیت بله اساسي لاره ده چې سولې ته لاره برابروي. که داخلي ریفورم ترسره شي، د بهرني دښمن یا مخالف پر وړاندې مقابله څو ځله اسانېږي.

په لنډه وینا د بهرنیو مداخلو کنټرول او داخلي سمون ددې سبب ګرځي چې په هېواد کې سوله او ثبات ټینګ شي.

پوښتنې او ځوابونه

پوښتنه: پروېز الیشنگی: په حکومت کې دننه ډېر خپلمنځي اختلاف



شتون لري، ټول په یوه خوله نه دي، داسې کومه طرحه به وي چې دوی ټول په یوه خوله د سولې لپاره کار وکړي او رښتیني سوله راشي؟

ځواب: هره پدیده چې په داخل

کې مستحکمه وي، پر بهرني قوت فشار

زیاتېږي، دلته حکومت خپله ډېر کمزوری دی، ولس ته دروغ وايي او ولس پرې پوهېږي، خو دوی پر ځان نه پوهېږي، ښه لاره دا وه چې اساسي قانون په پیل کې تر پښو لاندې نه وای شوی، دویمه مسئله دا چې دوی په خپل منځ کې کوم تفاهمليک لاسلیک کړی هغه یې هم له یو بل سره ونه مانه، هغه کې لیکل شوي وو چې د اپوزېشن لیډر باید معلوم وي او حکومت یې په رسمیت وپېژني، نو که ډاکټر عبدالله اپوزېشن ته داخلېده د اجرائیه ریاست پوستې ترې پاتې کېده او که اجرائیه پوستې ته ورته، نو اپوزېشن ترې پاتې کېده. لږ تر لږه که دغه عبارت هم دوی عملي کړي، هم سمه ده، دوی لیکلي ((په حکومت کې به دواړه مساویانه ونډه لري)) دولت یې نه دی لیکلی، مثلاً: قضا، څارنوالي،

پارلمان. خو اوس اجرائیه رییس په هغو کې هم ونډه غواړي، په دې تفاهمليک کې یوه بله ماده دا ده چې د اساسي قانون محتویات به په پام کې نیول کېږي، نو چې د اساسي قانون محتویات په پام کې ونیول شي، بیا دا تفاهمليک ټول باطلېږي، بله دا چې تر اوسه خو ډاکټر صیب اشرف غني په دې نه دی توانېدلی چې دغه پنځوس سلنه ونډه دې واخلي. علت دا و کله چې امریکایان افغانستان ته راغلل نو شمالتلوالې ته یې ډېر زیات امتیاز ورکړ، هغه نا مشروع امتیاز و، چې دا دوی خپل حق وگاڼه، نو اوس چې ترې څوک دغه امتیاز اخلي، نو دوی فکر کوي چې د دوی حق تلف کېږي، اوس د ډاکټر صیب اشرف غني په گروپ کې داسې پوه شخص نه شته چې ورته ووايي راځه وروره دغه تفاهمليکه چې ما او تا لاسلیک کړی دی، د حکومت په نوم مو کړی که د دولت په نوم؟ د انتخاباتو په وخت کې ډاکټر صیب اشرف غني هم ویل چې حکومت په انتخاباتو کې مداخله کړې او ډاکټر صیب عبدالله هم ویل چې حکومت په انتخاباتو کې مداخله کړې، مانا دا چې دوی په حکومت کې خلک نه درلودل، نو ددې تفاهمليک له مخې په ملي امنیت ریاست کې د دواړو پنځوس پنځوس سلنه برخه رسېدلې، نو اوس دې پنځوس سلنه خلک ډاکټر صیب اشرف غني او پنځوس سلنه دې ډاکټر صیب عبدالله عبدالله معرفي کړي چې دا ټیم بدل کړي، اوس چې اشرف غني یو څوک لري کوي عبدالله ورته وایي چې دا زما سړی دی، خو چې ستا سړی دی، نو مخکې دې ولې ویل چې حکومت مداخله کړې، که مداخله ده، نو ستا نفرو کړې کنه، بله دا چې دا ستا سړی دی ته یې په خپل جیم کې

نیمه پېړۍ یون / د زمانې په کړلېچ کې

حساب کړه، دا دې یو نفر، همداسې بل، بل او بل. هغوی خو په حکومت کې له اوله (۷۰) سلنه دي، چې پنځوس سلنه نور واخلي نو خبره به کوم ځای ته ورسېږي، نو تر څو چې اساسي قانون عملي نه شي، دغه شعار چې دوی یې وایي (هېڅ افغان تر بل افغانه کم نه دی او هېڅ افغان پر بل افغان برتر نه دی) په رښتیني ډول پلي نه شي، نظام یو لاس نه شي، د حقيقي سولې راتلل ناشوني دي.

پوښتنه: څرېن هدایي: جنگ د نظام او طالب تر منځ دی، خو قرباني یې افغان ولس دی، د ولس لپاره څه کول په کار دي چې ځان له دې غمیزې خلاص کړي؟



ځواب: ولس اته دېرش کاله کېږي چې قرباني شوی، افغانستان کې منظم سياسي تشکيلات نه شته او که جوړېږي د بهرنیو په مرسته به وي، ځکه خو له همدې امله ولس

له بحران سره مخامخېږي، طالب کولای شي سوله راوړي، هغه که د دیني انګېزې په زور وي یا د برچې په زور وي، خو حکومت نه شي کولای، د حکومت تجربه نه لري، د حکومتولۍ په فن او مهارت نه پوهېږي ځکه یې حکومت له لاسه ورکړ، دا نور خلک چې حکومت کې څه کدرونه لري، هغه ډول جذبې، ولوله، انګېزه او سپېڅلتیا نه لري چې دا ملت سره یو ځای کړي او باثباته حکومت جوړ کړي، یا د حکومت کولو نسبي تجربه

لري، خو د ثبات راوستلو تجربه نه لري، ثبات ورته په گټه نه تمامېږي، دوی نه غواړي ثبات راوړي، دا بل چې ثبات راوستلای شي، د حکومت کولو تجربه نه لري. نو له دغه ډول یو بحران سره حکومت مخامخ دی، مخکې مور یادونه وکړه چې دوه ډول عناصر دي: یو کورنی، بل بهرنی، کورنیو عناصرو ته له سره ځواب ورکولی شي له هغوی سره باید د تفاهم لاره خپله کړي او د بهرني عناصرو لپاره باید له بهرني عناصرو کار واخلي.

ولس د ژرند د دوو پلونو تر منځ گیر دی، په همدې خاطر یې اولادونه وژل کېږي، کړول کېږي، هیله لرو چې ولس کې هم ټولنیز شعور ورځ په ورځ زیات شي چې طالب هم له گروېوانه ونیسي چې د مکتب سپزل او رنگول، په کور د خویندو کېناستل نه د اسلام د تقویې په مانا ده او نه د سریتوب لار ده او دا انفجار او انتحار هم د سریتوب لاره نه ده. بله خوا چې د ولس په رایه راغلي د دوی مسؤلیت هم تر طالبه څو ځله زیات دی، دوی هم باید کېنوي چې دا جنگ د حل لاره نه ده، نړۍ باید قانع کړي چې افغانستان کې زموږ اصلي دښمن څوک دی؟ نن که امریکا وغواړي پاکستان پر ځای کېنوي مشکل حل دی. هغه وخت چې پر طالبانو یې برید کاوه، پروېز مشرف ته بوش زنگ وواکه چې ما سره یې که زما مخالف سره؟ بله هېڅ خبره په کې نه منم فقط یو ځواب غواړم، نو هغه ورته په گډ وډ حالت کې وویل تا سره یم. دلته چې کابل کې نړیوال کانفرانس و، دوه توغندي د بهرنیو چارو وزارت پر سر تېر شول، د ایساف ځواکونو قومندان د پاکستان لوی درستیز ته زنگ وواکه که درېیم توغندی راغی، نو بیا اسلام اباد ته توغندي درغلل، بس پر سبا باندې

نیمه پېړۍ یون / د زمانې په کړلېچ کې

کابل کې ډز ونه شو. که پاکستان دغه ډول خطر احساس نه کړي، نو دوی افغانستان کې مداخله کوي. زه په امریکا کې په یو کنفرانس کې ناست وم، یو ازاد بحث و، هلته د پاکستان سفیر هم و، هغه وویل دا د ډیورنډ کرښه دې په رسمیت وپېژندل شي، په افغانستان کې جگړه ختمېږي، ما ورته وویل، دا جگړه خو تاسو د ترورېزم په پلمه پیل کړې، دا که د ډیورنډ کرښې پورې اړه لري، دا نو دا مانا لري چې دا جگړه ته کوې، نو که دا کرښه په رسمیت پېژني نو مشکل حل دی که یې نه پېژني جگړه کوم، بیا خو دا جگړه د ترورېزم نه ده بیا ستا جگړه ده.

نو په دې خاطر د افغانانو اصلي مشکل له پاکستان سره دی، کله چې دا مشکل امریکایان یا نړیواله ټولنه حل کړي، پاتې شوه د طالب خبره، طالب ددې وطن سپری دی، ملا د دې وطن سپری دی، افغانان که د جگړې تجربه لري د سولې هم لري، ډېر مسایل په هېڅ قانون کې نه حلېږي مگر افغانان یې په جرگو او مرکو حلوي، اوس هم کومه قضیه چې قضا ته لاړه شي، قاضي لومړی لیکي چې جرگه دې حل کړي، مانا دا چې د جرگې عنصر اوس هم دومره قوي دی چې هر مشکل پرې حلېږي، نو دا حکومت چې د سولې او جوړې د تجربې دعوه کوي، نو دا نړیوال دې قانع کړي په دې باندې چې وروره زما مشکل په دغه ځای کې دی، پاتې شوه د ولس خبره، نو ته نه د جرگې سپری یې نه د مرکې سپری یې او نه په دې حکومت کې داسې څوک شته چې جرگه او مرکه وکړي، دا کار دې بیا ولس ته پرېږدي، نو داخلي ستونزه دې بیا په دې ډول حل شي،

نو اوس ولس د دواړو تر منځ راگیر دی، باید دواړو سره مقابله وکړي، باید دې خوا ته هم ځواب ورکړي هغې خوا ته هم.



پوښتنه: ډگروال تره خېل: د سولې شورا ډېر زیات مصارف لري، همدا ډول معاشونه یې هم ډېر لوړ دي، ایا دا شورا کومه لاسته راوړنه لري که نه؟ او هغه وزیران او ریيسان چې استعفی ورکوي علت یې څه دی؟

ځواب: د سولې شورا د ډاکټر صیب غني په وخت کې نه، بلکې ډېره پخوا جوړه شوې ده، ښه ده چې دا پوښتنه مطرح شوه، چې دا جریان هم خلکو ته ووايم چې د تاریخ حافظې ته وسپارل شي. ځکه هغه وخت زه د دې شورا د جوړېدو د جرگې غړی وم. وړاندیز دا و چې استاد رباني دې د سولې شورا د ریيس په توگه وټاکل شي، ډېر غوره مالان وو چې ضرورت نه شته اوس یې نومونه واخلم، له استاد رباني سره یې پخوا اختلاف هم درلود، خو په دې خاطر چې موقف واخلي، ویل یې استاد رباني دې د دې شورا ریيس شي، ما ددې کار مخالفت وکړ، ما وویل مور له استاد رباني سره شخصي مخالفت نه لرو، خو د سولې شورا د ریيس په توگه یې مخالف یم، زه، زما مېرمن (ارین یون) او نور کسان وگرځېدو، دې (سپارس سوه) کسانو سره چې جرگه کې وو یو زیات شمېر سره مو مشوره وکړه. فیصله دا وشوه چې د سولې شورا ریاست ته زه (یون) ځان کانديدوم، مور پوهېدو چې نه یې شو گټلی، خو ما ولس ته واقعیت وایه، هغه سړی چې جگړه یې شروع کړې، هغه سوله راوستلی شي؟ دا منطق نه

نیمه پېړۍ یون / د زمانې په کړلېچ کې

مني، مور ویل؛ یو شخص چې په جگړه کې یې لاس نه وي درلودلی هغه دې راشي رییس دې شي، دا مهمه نه ده چې پښتون دې وي، د جرگې مفهوم دادی چې؛ یو درېیم گړی راځي د دوه مخالفو قوتونو تر منځ جوړه کوي، نه دا چې یو طرف. د استاد رباني هدف دا و چې په سولې شورا کې ډېرې پیسې دي، امکانات دي، بله دا چې هغه د نظار شورا له لوري کونج ته شوی و، مشري ترې د پنجشېر گروپ اخیستي وه، نو دا یې حاشیې ته کړی و، ده غوښتل چې حکومت سره پخلاینه وکړي او د سولې شورا ریاست واخلي، بیا د انتخاباتو پر وخت د سولې شورا له ولایتي دفترونو څخه استفاده وکړي او ځان په میدیا کې ژوندی وساتي. مور د منطق په زور ددې مخالفت وکړ. ما ولسمشر کرزي ته وویل ته استاد رباني پر خلکو مه تحملیوه، پرېرېده چې انتخاباتو ته ودرېږي. ویل یې نه! زه انتخابات نه منم، تاسو باید دی همداسې ومنئ چې استاد رباني رییس شي، مور ورته وویل یو بل سړی راوله چې استاد رباني بېرته له طالبانو سره پخلا کړي، بس وه یې نه کړل، نتیجه همغه شی شوه، چې تر ننه پورې د سولې شورا هم پر تنظیمي ملاحظاتو ولاړه ده، په سوونو ملیونه ډالر مصرف شول، خو نتیجه یې صفر، اوس هم د سولې شورا سمبولیک رول لري. دغه واقعیتونه دي که یې ووايي، نو ژوند کې به له ډېرو مشکلاتو سره مخ کېږي. اوس په سولې شورا کې نسبي پرمختګ راغلی، خو دا پرمختګ هم سل په سلو کې د ولس د هیلو ترجماني نه شي کولای. د سولې شورا کې باید داسې خلک راشي که حکومت ملامت وي، دا پرې باید ومني چې ته ملامت یې.

بله خبره دا چې په حکومت کې تر اوسه (۳۰) مطرحو کسانو استعفا کړې، ټول له یو قوم څخه دي (پښتانه دي)، هغه په دې خاطر چې مدافع نه لري، یو خو ډاکټر صیب اشرف غني ته لاسرسی نه لري، بله خوا له هغه بل گروپ څخه تنګ شي بس استعفی ورکړي، ډاکټر صیب اشرف غني هم خپلو کسانو ته تکره دی چې څه ډول یې له دندې گوښه کړي،

اوس که د ننگرهار والي د مرکزي حکومت خلاف خبره وکړه، نو پر هماغه ورځ منفک دی، خو که د بلخ یا هرات والي یې وکړي، هېڅ خبره نه ده، هلته یو ولایت کې بل جمهور رییس او بل نظام جوړ دی. ولسمشر وايي: ((هېڅ افغان له بل افغانه کمتر نه دی او هېڅ افغان له بل افغانه برتر نه دی)) خو ته دا خپله خبره تطبیق کړه کنه، ته خو د هغې خوا ولسمشر یې، چې هغه حق لري پر تا خبره وکړي؟ مگر دا خوا کمزورې ده. هغه خلک چې په متواتر ډول استعفاگانې کوي، هغوی په حکومت کې د تنفس مجال نه لري، دوی ته دوسیې جوړېږي.

پوښتنه: انعام الله: د افغانستان اقتصاد ولې د حامد کرزي د حکومت په پرتله خراب شوی؟



ځواب: قافله دې هم منزل نه ځان خبر کړي - کله کله راهنما نه لار خطا شي.

کله کله انسان ډېر احتیاط کوي چې هغه یې په تاوان وي، استاد الفت وايي: ((زموږ په کلي کې یو سړی و، ډېر احتیاط به یې کاوه، خلکو به ترې مشورې هم

اخیستې، کابل ته به موټر کې نه تلو، ویل به یې هسې نه موټر چپه شي، پلی به لاړ شم، خیر دی که درې ورځې وروسته ورسېږم، نو ولسمشر هم د تدارکاتو کمېټه دومره ټینګه رانیولې چې، تېره اوونۍ یې د (۱۰۰۰) میلیونو ډالرو معادل پروژې ودرولې چې دې کې فساد دی، نو دا پروژې چې اوس ودرېږي، دوه کاله درې کاله پرې تېرېږي، بیا به هغه خارجي

نیمه پېړۍ یون / د زمانې په کړلېږ کې

ډونر هم نه حاضرېږي، پروژه کې هم تنقیص راځي، خلکو ته هم کار نه پیدا کېږي، بیا به ددې نظام وخت هم په ختمېدو وي، بیا به بل نظام راځي هغه به بیا قرارداد نه کوي، کله کله د وړوکي شي په خاطر دومره لوی احتیاط وشي چې یو لوی هدف له لاسه ووځي. ویل یې یو میلیون شغله ایجادوم او یو میلیون کورونه جوړوم، هغه مسئله بېخي سرچپه شوه، البته دې کې د هغه د اداري مدیریت هم غټ نقص دی، مدیریت ځان ته شی دی، علم ځان ته، دی د مدیریت په برخه کې ډېر عاجز دی. پخواني کومکونه چې د کرزي صیب په وخت کې وو، هغه اوس نه شته، پر حکومت باندې خلک بې باوره دي، پانگونه نه کوي، دې کار د هېواد اقتصادي حالت خراب کړی، نو ځکه خو ځوانان نورو ملکونو ته پناه وروړي، همدا شان نور ډېر عوامل سره را یو ځای شوي او هېواد یې له اقتصادي بحران سره مخ کړی.

ډېره مننه

په خدای مو سپارم

طالبان: ((برادران کرزی)) که ((جنش خود جوش)) رباني؟؟

دا لیکنه پر (۱۳۹۵ل کال) د یو شمېر هغو کړیو په ځواب کې لیکل شوې، چې په انتقاد کې له افراط څخه کار اخلي او په یو اړخیز ډول قضاوت کوي.



په افغانستان کې د امریکایانو په زور د طالبانو نظام تر پنگونې وروسته، داسې سکتاریستي او اتنیکي ډله واک ته ورسول شوه، چې د هېڅ ډول سیاسي اخلاقو پروا نه لري، نه تاریخي حافظه لري او نه د شرم پرده، دا ډلې چې دوستم، جمعیت، نظار شورا او دېته ورته نورو ډلو په تصویرونو کې ځان ښکاره کوي او د اسلام ماسک یې هم پر ځان غوړولی، د (جهاد) او (مقاومت) دوه اصطلاحات یې د سیاسي امتیازاتو لپاره ناقانونه پوښنې گړځولی، د بې شرمۍ، بې عزتۍ وروستي حد و برید ته رسېدلي دي. دوی ان د هغو اشخاصو خیال او پروا هم نه ساتي چې دوی ته په حقیقت

نیمه پېړۍ یون / د زمانې په کړلېږ کې

او واقعیت کې د ولي نعمت حیثیت لري، پر دوی یې پردې غوړولې وې او تر همدې پردې لاندې یې د لوټ او تالان یې ساری ریکارډ ټینګ کړی و. دوی ځان ته د هر ډول الفاظو د کارونې صلاحیت ورکوي، خو که د نورو له خولې څخه یوه عادي خبره هم ووتله او د دوی پر مزاج براهه نه وه، نو له هغې څخه بیا داسې یوه ډنډپوره جوړه کړي چې گنې اسمان راکښته شوی دی.

په دې لیکنه کې غواړم یوازې یوې کلمې ته اشاره وکړم چې ښاغلي حامد کرزي په تېرو (۱۷) کلونو کې بار بار کارولې او سکارېستي کړیو بیا د هغې په باب داسې غبرگون ښودلی چې گنې ښاغلي کرزي کوم کفر غږولی دی. کرزي طالبانو ته د (ورور) خطاب کړی، خو تر دې وړاندې د طالبانو د ظهور پر مهال لومړنی سپری چې طالبان یې د ((نجات فرښتې)) وبللې او د هغوی د چټک سیاسي او پوځي پرمختګ په باب یې نظر څرګند کړ، هغه د اسلامي جمعیت مشر (برهان الدین رباني) و، نوموړي هغه مهال وویل: ((طالبان یک جنبش خود جوش است)). رباني یوازې پردې بسنه ونه کړه؛ کندهار او نورو سیمو کې یې طالبانو ته په ټونو پیسې او ډول ډول مهمات هم ور ولېږل او خپلو جمعیتیانو ته یې وویل چې له طالبانو سره له جګړې لاس واخلي، خپلې سیمې او وسلې هغوی ته تسلیم کړي. په ټولو تنظیمي قومندانانو کې د نظار شورا مشر (قومندان احمد شاه مسعود) لومړنی قومندان و چې له خپل ساتونکي (داود داود) سره یو ځای یې په میدان ښار کې طالبانو ته درناوی وکړ او له کوم قید او شرط پرته یې د طالبانو مشر (ملا رباني) ته وویل چې زه یو نظامي شخص یم، کوم سیاسي سپری نه یم، تاسو چې کوم شرعي نظام غواړئ، زه د هغه د یوه عسکر په توګه ستاسو په خدمت کې یم، خو تر ټولو د مخه باید تاسې په (چهار اسیاب) کې د (ګلبدين حکمتيار) او د کابل په (لویدیځه برخه) کې د (عبدالعلي مزاری) د قوتونو غم وخورئ، کله چې مو دا دوه قوتونه له دې ځایه پورته کړل، نور کابل زه خپله درتسلیموم. کله چې طالبانو

همدا کار وکړ؛ د کابل ښار غربي څنډې او د چهار اسیاب نورې سیمې یې له یادو قوتونو ونيولې، نو بیا د نظار شورا یاد قومندان پر طالبانو ناڅاپي برید وکړ، طالبان چې د مسعود له ژمنې سره سم له هغه څخه ددې ډول غلچکي برید هیله نه لرله، نو له یادو سیمو پر شا شول او بیا یې د (مسعود) تر مرگه پورې د هغه پر خبرو باور ونه کړ. له دې سربزې څخه مې هدف دادی چې له طالبانو سره د خبرو اترو، معاملې، مفاهمې او مقابلي اساس تر حامد کرزي، حکمتیار او نورو اشخاصو وړاندې خپله دې ښاغلیو ایشی دی. اوس که کرزی طالبانو ته د (برادر یا ورور) د کلمې پر کارولو له خوږې گوټې نیول کېږي، دې خبرې ته بېلابېل رنگونه ورکول کېږي او ځینې یې بیا د محاکمې د غوښتنې شعار هم ورکوي، نو عام ولس ته هم باید ددې حق ورکړل شي چې د یادې سلسلې د پیلوونکو په توگه د (رباني) او (مسعود) د محاکمې بحث مطرح کړي، طالبانو ته د ورور یا دښمن په خطاب سره د هغوی په ماهیت، کیفیت او کمیت کې هېڅ ډول بدلون نه راځي، جمعیتیانو د طالبانو د دوستۍ او دښمنۍ دواړه حالتونه تجربه کړي دي، کله چې یو ستمی یا جمعیتی ته ددې خبرې په اصطلاح حق حاصل دی چې هر چاته هر ډول خطاب وکړي، پر هر چا د هر ډول جنایت تور پورې کړي، دغسې عام ولس ته هم باید ددې حق حاصل وي چې د جمعیت او نظار شورا جگړه مارانو ته د جنایت کارانو خطاب وکړي، دوی د جهاد په گرمو شېبو کې له روسانو سره پروتوکولونه وکړل او د جهاد بریالیتوب یې ټکنی کړ، دوی (اسامه بن لادن) له (سودان) څخه په الوتکه کې کابل ته راوړ، دوی (دوه سوه) عربانو ته د افغانستان د تابعیت تذکرې ورکړې، دوی د اسامه استاد (عبدالله عزام) پنجشېر ته دعوت کړ، دوی طالبانو ته وسلې او پیسې ورولبړلې، دوی کابل په وینو ولمبوه، دوی ته روسانو په ټونو پیسې چاپ کړې، دوی غریبانو ته وویل چې ((غت غت بمونه واچوئ)) دوی په افغانستان کې د شر او فساد زړې وکړل، دوی د کرزي په حاکمیت کې تر ټول افغان ولسه زیات امتیازات واخیستل، دوی سیاسي، دولتي، تنظیمي،

نیمه پېړۍ یون / د زمانې په کړلېږ کې

اقتصادي او میدیایي مافیا رامنځته کړه، خو له دې ټولو غمیزو او ستونزو سره سره بیا هم دوی سپینې کوترې (!) دي او د دوی ټول سیاسي او نظامي مخالفین د دوی په اصطلاح جنایتکاران.

ایا په دې کار د کرزي د محاکمې بحث د مطرح کېدو وړ دی چې طالب ته یې د (برادر) خطاب وکړ؟ او که د ډېرو خلکو په نظر په دې کار چې د ملت حق یې د نظار شورا او جمعیت پر جنګسالارانو وخوړ؟

ددې لیکنې په پای کې یادونه په کار ده چې د طالبانو تر سقوط وروسته د افغانستان د اوه لس کلنې لانجې یو اساسي عامل، د نظار شورا په نامه یوې محدودې ډلې ته په مطلق ډول د قدرت ناکنټروله انتقال و. تر څو چې دا ډله او ددې ډلې نورې متعصبې ستمي ائتلافي ډلې او د هغوی جنګي جنایتکاران له حساسو دولتي پوستونو لرې او د واک وېش د عدالت پر بنسټ تر سره نه شي، نه طالبانو سره سوله ممکنه ده، نه نورو ډلو سره، نه حکومت کې سمون راتلای شي، نه په عام ډول په هېواد کې امن، ددې ډلې د حاکمیت په شتوالي کې نه یوازې دا چې د امن ټینګښت ممکن نه دی، حتی مخالفینو ته د مناسبو الفاظو کارول هم د دوی له سخت غبرګون سره مخامخېږي. د سولې د ټینګښت په لاره کې نور خنډونه هم شته، خو یوه اساسي غوټه او خنډ یې د همدې مافیایي ډلې نا کنټروله حاکمیت دی.

حماسه، ویرنه او ویاړونه

د هېواد د خپلواکۍ د (۹۷)یمې کالیزې په ویاړ مو په ژوندون راډیو ټلوېزیون کې یوه پرتمیننه ویاړ غونډه جوړه کړې وه، دې غونډې ته مې د ملي تحریک او ژوندون ټلوېزیون په استازۍ یوه وینا وکړه چې دا دی لیکنی متن یې دلته وړاندې کوم:

بسم الله الرحمن الرحيم

درنو او قدرمنو مشرانو، ځوانانو، د ولس استازو، دولتي چارواکو او ددې پرتمینې غونډې برخوالو ته د افغانستان ملي تحریک او ژوندون ټلوېزیون په استازۍ سلامونه، درناوی، او نېکې هیلې وړاندې کوم، بڼې چارې، بڼه راغلاست، هر کله راشئ، په خیر راشئ!

درنو مشرانو! له نن څخه څلور کاله وړاندې د افغانستان ملي تحریک او ژوندون ټلوېزیون په همدې ځای کې همدا مهال د خپلواکۍ د خوشالی جشن ولمانځه. هغه مهال پر هېواد داسې یوه فضا واکمنه وه چې د هېواد د خپلواکۍ نمانځل اسانه کار نه و، ملي روحیه پراوې وه، د ملي جرئت وزرونه تړلي وو، جنگسالاران پر دولتي ځوکیو واکمن وو، ملي ورځې هم د سترو غلو او ډاډه مارانو په نامه او اجازې پورې تړلي وې، په داسې یو حالت کې د خپلواکۍ غږ پورته کول، د (مومن خان) زړه او د (فرهاد) عزم غوښته، خو کله چې له همدې ځایه، له همدې بنسټه او له

نیمه پېړۍ یون / د زمانې په کړلېچ کې

همدې رسنیز مرکز د خپلواکۍ د جشن غږونه پورته شول، نو ورو ورو د نورو بنسټونو په رگونو کې هم وینه وچلېده، د جرئت وزونو یې وغوړېدل او کال وروسته د خپلواکۍ جشنونه زیات شول، یو کال وروسته حالات تر دې هم ښه شول، دا ځل حکومت هم د سړیتوب یو څو گامونه پورته کړل، دادی نن له دولتي امکاناتو او چاپېریال پرته مور یو ځل بیا په ولسي کچه د هېواد د خپلواکۍ جشن نمانځو، سړ کال که څه هم په هېواد کې امنیتي حالات د تېرو (۱۵) کلونو په پرتله ډېر ترینګلي دي او هره ورځ د ټول هېواد په کچه نږدې دوه سوه جنازې د تورو خاورو غېږې ته سپارل کېږي او پر ټول هېواد د وېرې، ویر او ماتم ټغر خور دی، خو ملي روحیه او ملي ولوله د ټولو تېرو لسو پنځه لسو کلونو په پرتله ډېره غښتلې او خوځنده ده، سړ کال د تېرو کلونو په انډول په ډېر جوش د هېواد په گوټ گوټ کې د هېواد د خپلواکۍ جشن نمانځل کېږي، ولس او د هغه استازو مدني، کلتوري او ملي بنسټونو په خپله دې میدان ته دانګلي، حکومت هم یا د شرم او یا هم د مسؤلیت له مخې د تېرو کلونو په انډول د سړیتوب یو څو نور گامونه پورته کړي او په بېلابېلو ولایتونو کې په دولتي کچه هم د خپلواکۍ جشنونه جوړېږي، حکومت که څه هم تر دې وړاندې د بدرنګۍ یو څو نورې بېلګې هم لري؛ د خپلواکۍ د یو اتل سپه سالار غازي عبدالوکيل خان نورستاني د ځلي د نامه بدلول، ځينو جنګسالارانو او د ملي نفاق سرلارو ته د ملي وحدت د پالونکو او نورو القابو ورکول او داسې نور کارونه چې د ملت له ملي روحيې او تاريخي واقعیتونو سره څرګند مخالفت لري او په دې وروستیو کې لا داسې اوازې

هم دي چې د شلمې پېړۍ په سر کې د افغانستان په تاریخ کې یوې تورې خېرې او د مورخانو په قول یو داړه مار ته د امیر او رسول الله د دین د خادم لقب ورکول کېږي که دا خبره رښتیا شي نو دا به لا بل هغه تور داغ وي چې د دې وطن د تاریخ پر تندي لگول کېږي.

خو که د دولت او د هغه د ځینو مضرو چارواکو نا فکړه او مضر چلند او بدرنگي یوې خواته کړو، نو ولس او ولسي بنسټونه لکه څنگه چې یې په نړه تاریخ گټلی د تاریخ د ساتنې او ملاتړ په مورچل کې هم لاسپې ټینګ ولاړ دي، لازمه ده چې دلته د ټول غیرتي ولس د غږ او فریاد په توګه له دې ځایه د ولس پر پخوانیو شهیدانو، غازیانو او اتلانو، او اوسنیو شهیدانو، سرخندویانو او هېوادپالو باندې درود ووایو او پر غلو، فسادګرو او جنایتکارانو باندې نفرین.

درنو هېوادوالو! موږ پر دې پوهېږو په داسې یو حالت کې چې موږ اوس واقع یو د خپلواکۍ نمانځل او بیا پر هغې ویاړېدل، ناخپلواکو افرادو ته یوه بابیزه خبره ښکارېږي، خو پر خپلواکۍ مینو اشخاصو ته دا یوه نه هېرېدونکې خاطرې ده، د یوه ملتپال افغان په توګه هر هېوادپال افغان ته که هغه د هېواد په داخل کې دی او که تر هېواده بهر خو چې د خپلواکۍ نشه یې په سر کې وي، ددې ورځې مبارکي وایم او د زیاتې خپلواکۍ لپاره د لوی رب دربار ته د دعا او هیله منتیا لاسونه پورته کوم.

قدردمنو مشرانو او ګرانو ځوانانو! ما نه غوښتل چې د خپلواکۍ پر دې پرتمینه ورځ پر حکومت او ځینو سیاسيخېلو د انتقاد او شکایت باب

نیمه پېړۍ یون / د زمانې په کړلېچ کې

پرانیزم، دا خبرې موږ هر ځای او هر مهال کولای شو، د کال نورې (۳۶۵) ورځې ورته هم لرو، هلته به یې ډزوو، خو یو څو ټکي چې د نیوکو، وړاندیزونو او ان د گواښې بڼه او له خپلواکۍ سره مستقیم تړاو لري، که یادونه یې ونه کړو، نو غاړه به مو پر دین او دنیا بنده شي.

۱- دولتمشر ډاکټر صیب اشرف غني د سپه سالار غازي عبدالوکيل خان نورستاني د څلي او درې لارې د بدلون فرمان، د فشار، له تاریخ څخه د ناخبرۍ، نادریکۍ او سادگۍ، په حالت کې ورکړی دی، دا یو ستر ملي خیانت دی او موږ ورڅخه جدي غوښتنه کوو چې د اسد پر (۲۸)مه نېټه دا څلی بېرته د همغه غازي او اتل په نامه ونوموي، خپله دی او یا یې استازی باید هلته لار شي، د غازي پر منار دې د گلونو گډۍ کېږدي او خپله دا تاریخي تېروتنه او خیانت دې په خپله جبران کړي. که موږ اوس د سپه سالار عبدالوکيل خان په انځور کې د خپل تېر سل کلن تاریخ څلي نه شو خوندي کولای، نو راتلونکي کې به نوره څه توره وکړو.

۲- دولتمشر دې متنازعه اشخاصو، جنگسالارانو، ملي نفاق اچوونکو او نورو ډللمشرانو ته د پرله پسې ناقانونه فرمانونو له لارې د بېلابېلو القابو حاتم بخشي بنده کړي، دا د ولس او تاریخ قضاوت دی، چې چاته څه القاب ورکوي، دا عسکري رتبې نه دي چې د ولسمشر په واک کې دي وي، په دې برخه کې دې خپلې تېرې تاریخي تېروتنې هم بېرته اصلاح کړي.

۳- لکه څنگه چې مې د مخه یادونه وکړه، اوازې او انگازې دي چې د درغلگرو، تاریخي ډاډه مارانو او د تاریخ مسخه کوونکو یوه ډلگۍ غواړي

د حکومت له کمزوري موقعیت څخه گټه پورته کړي، پر جمهور رییس فشار راوړي او له هغه څخه د شلمې پېړۍ د څرگندو داړه مارانو او تاریخ خپلو څېرو لپاره په جبري ډول یو فرمان واخلي او د تاریخي مستندانو خلاف په کې غل او غله د اتلانو په توگه را څرگند کړي، مور جمهور رییس ته په ټینګه وایو چې تېر تاریخ ته مه گرځه، پر تېرو اشخاصو تاریخ او ولس خپله قضاوت کوي، قانون او فرمان هم پر حال د تطبیق وړ دی، نه پر ماضي، نو که دې ډول غلو او داړه مارانو ته فرمانونه ورکړل شي، نو د ځینو خلکو هغه وړاندوینه او نیوکه به پر واقعیت بدله شي چې وایي: ولسمشر خو جغرافیه گپوډه کړه، اوس د تاریخ د شرمولو نوبت دی.

۴- د ملي هویت د تذکرو په باب یو ځل بیا یادونه کوو چې دا زموږه سره کرښه ده، تېرېدل ترې ناشوني دي، څوک چې افغان نه وي، پر دې غیرتي خاوره د اوسېدو حق نه لري. مور حکومت او د هغو مشرانو ته په ډاگه وایو چې دا ځل مور له هرې وسیلې کار اخلو، لارې بندوو، تندي ماتوو او ستاسو گږېوانو ته هم لاس دروړو، نوره مو خپله خوښه. اساسي قانون مور ته دا حق راکوي چې د خپل هویت خونديتابه ته ور ودانگو.

۵- په ټاکنیزو کمیسیونونو کې د اصلاحاتو تر نامه لاندې مخدراتو ته لاره اوارول په هېڅ وجه د منلو وړ نه دي. په دې برخه کې د جمهور رییس او اجرائیه رییس پټ او څرگند جوړ جاري او معامله ملت او ولسواکۍ ته د وژونکو زهرو مانا لري.

نیمه پېړۍ یون / د زمانې په کړلېڅ کې

که احياناً دا دواړه ښاغلي هوکړې ته سره ورسېږي، نو د (۷) احتمالي کمشنرانو له جملې څخه به (۴) تنه د ډاکټر اشرف غني او (۳) تنه به د ډاکټر عبدالله په خوښه راځي، د ډاکټر غني په (۴) تنو کې به يو تن د جنرال دوستم، يو تن د سرور دانش او يو تن د احمد ضيا مسعود سېم شي. يو تن به ښاغلي ډاکټر غني ته پاتې شي، هغه به هم حکومت کې د ځينو نورو په شان داسې مړ غوړی، څپرغوړی، چوپ خولی، بې ژبې، گونگی، گوزن وهلی، کون او روند پښتون راوړي چې له خپل ځانه به مچان نه شي شړلی او په کمیسیون کې به د رایې اچونې پر مهال (۶) د (۱) په مقابل کې وي. مور دا تجربه د انتخاباتي اصلاحاتو په نامه په (۱۵) کسيز کمیسیون کې په رڼو سترگو لیده، چې د (۱۵) تنو غړو له جملې څخه يې دوه تنه بهرني، (۲) تنه پښتانه او نور له نورو (۱۱) قومونو څخه وو، د رایې پر مهال (۱۱) د (۲) تنو په مقابل کې وو او بهرنيانو هم د رایې حق نه درلود، نو چې د اصلاحاتو کمېټه يې داسې وي، تر هغې چې کوم انتخابي ترکیب راوځي، د هغه به څه حال وي؟

۶- مور ددې ملت د رښتینو بچیانو په توګه داسې ناعادلانه قضاوت هم نه کوو، چې د جمهور رییس ټولې مثبتې او منفي کړنې له یوې مخې رد کړو، مثبتې کړنې يې د تایید وړ دي او منفي يې د رد. د اداري فساد په برخه کې د جمهور رییس اراده، نیت او هلې ځلې د تائید او ستاینې وړ دي، ښاغلی غني له ارادې، نیت او فکر څخه غریب نه دی، خو له قوت او سیاسي جرئت څخه غریب دی، غني باید ددې خلا د ډکولو لپاره د ولس له قوت څخه ګټه پورته کړي، پر ولسي ځواک دې ډډه ولګوي، د

سترو فساد گرو لست دې ژر تر ژره عدليې او قضايې ارگانونو، رسنيو او نړيوالې ټولنې ته وسپاري، فسادگر خپله د تاريخ كندې ته تېلوهل كېږي.

۷- جمهور ريس په بهرني سياست كې تر ډېره بريده بريالی او په كورني سياست كې تر ډېره ناکام دی، كورني ډگر ته بايد پاملرنه زياته شي، جمهور ريس بايد خپل اجتماعي اخلاق د افغانيت او اسلاميت له اصولو سره سم اعيار كړي، په نړيوال سياست كې بايد پاكستان نور هم منزوي او نړيوالې مرستې نورې هم راجلبې كړي.

۸- ولسمشر بايد له خپلو (اووه- اتو) مشاورينو پرته چې منطق، ملي اراده، ملي احساس او كاري استعداد لري، نور ټول (دولس نيم درجنه) چوپ خولي، كم جرئته، بې حركته او ټپساري مشاورين له دندي څنډې او يا دې پر فعالو مشاورينو بدل كړي او يا دې دوی خپله ځان فعال كړي. د ټولو مشاورينو په ټوليز مياشتني معاش او نور لگښت لږ تر لږه په مياشت كې يو ښوونځی او يو كلينك جوړېږي، اوس بايد جمهور ريس ته وويل شي چې نه دوی تا ته مشوره دركوي، نه يې تاسو مشوره اورئ او نه په كال كې يو ځل ورسره ليدلای شې، خو په كال كې يوه مشوره يا نه مشوره يې ولس ته د (۱۲) ښوونځيو او (۱۲) كلينيكونو د نه جوړونې په بيه پرېوزي.

۹- د جمهور ريس د امنيتي چارو سلاكار ښاغلي (محمد حنيف اتمر) څخه مو، چې دی د وطن يو كدر او د ولسمشر ښي لاس گڼل كېږي، هيله ده چې په خپل لستونې كې ماران مه ساته، د جنگسالارانو دويم نسل مه

نیمه پېړۍ یون / د زمانې په کړلېچ کې

پرسوه، دا هم غټه بې انصافي ده چې غټ جنگسالاران دې د جمهور ریس او زامن یې د امنیت شورا په دفتر کې مشاورین وي، د دوی پلرونو، ډاکټر نجیب الله او حامد کرزي ته ټک ورکړ، اوس د اشرف غني وار دی او سبا ستا، نور مو خپله خوښه، چې ماران ساتی، خون به مو په خپلې غاړې وي.

پر ما باندې ملګري کړی وار دی مخامخ

پخوا و په لستونې کې نن مار دی مخامخ

(دروېش درانی)

۹- په پای کې یو ځل بیا پر جمهور ریس غني غږ کوو چې له ټوپکوالو څخه مه ډارېږه، اساسي قانون په لاس کې ونیسه او پر خپل ولس د وروستي ځل لپاره غږ وکړه چې د شر او فساد پر ضد جهاد دی، راسره ودرېږئ او که نه؟ که ولس دې ملاتړ ونه کړ، نو بیا چې ته هره معامله کوې، تاریخ او ولس ته به کوزگوری نه وې او که ولس دې ملاتړ وکړ، نو دا فساد گر او جنگسالاران چې اوس د نظام د ږنگولو خبرې کوي، یا به په کولاب کې وي یا به په اصفهان کې او یا به هم په پنجاب کې، په دې وطن کې د پښې د ایښودلو ځای نه لري، غني به هله غني خان شي چې ولس ورسره وي.

اوس چې د اجرائیه ریس او جمهور ریس تر منځ د قدرت د ناقانونه وېش پر سر ناندري روانې دي، زموږ هیله ده چې دا ناندري لومړی د خپلمنځي تفاهم له لارې حل شي او که چېرې دوی د دې وړتیا نه لري، نو بیا خو تر ټولو ښه لاره داده چې اساسي قانون تطبیق شي، اساسي قانون د لویو سیاسي شخړو د حل قانوني لاره ده.

عجیبه خبره خو داده چې جمهور رییس او ډاکټر عبدالله د اساسي قانون د لوبې جرگې د جوړېدو خبره کوي، خو نور ټول قانون نه مني، یوازې په دې قانون کې د راغلي جرگې یادونه کوي.

زه په پای کې یو ځل بیا ټولو هېوادمېشتو افغانانو ته د هېواد د خپلواکۍ د بېرته گټلو د (۹۷) کلیزې په ویاړ مبارکي وایم، د غازیانو روح په تېره بیا د غازي امان الله خان او نورو غازیانو د ارواوو د خوشالولو لپاره د دعا لاسونه پورته کوم، خدای دې په هېواد کې سوله، سوکالي، او پرمختګ راولي.

له قدرمن ورور قدرت الله سهاک، حاجي صیب هاشم، حاجي صیب خیر الله، داود شینواري، د طبیعت اوبو جوړولو فابریکې له مشر (روکي صیب)، حاجي صیب سلطان محمد خان، د افغان ملي بانک او د هغه قدرمن رییس بناغلي جاوید وفا څخه ډېره مننه کوم چې له مور سره یې خپل مالي او معنوي ملاتړ وکړ.

د احمد غیرت او سلطان محمود غزنوي ښوونځي، افغان موډل گروپ، سکانو او هندوانو ورونو، امنیتي ځواکونو او نورو ټولو هغو دوستانو څخه چې ددې غونډې په جوړونه کې یې هر اړخیزې مرستې کړې، ټولو ته کور ودانی وایم.

د یوه سوکال، غښتلي، پرمختللي، یو موټي

لوی افغانستان په هیله

د جمعیت ستمی او سیکارېستي بڼه

دا لیکنه (۱۳۹۵ل) کال د سلواغې په وروستیو کې د وخت د اړتیا له مخې په مستعار نامه لیکل شوې وه، دا دی دلته یې په خپله نامه خو په همغه بڼه کې مټ یو ځل بیا خپروم.



په افغانستان کې اسلامي جمعیت تنظیم، د هغو ډلو او تنظیمونو له جملې څخه دی چې د خپل تشکیل له پیله یې جوړښت پر قومي اساساتو ایښودل شوی و، خو ظاهري بڼه یې اسلامي وه. د جهاد په کلونو کې هم د دې ډلې قومي تعصبات یو څه څرگند شول، خو هغه وخت د ټولو خلکو زړه ته نه لوېده چې دا ډله دې اساساً په هېواد کې د قومي حساسیتونو د راپارولو لپاره جوړه شوې وي. تر جهاد وروسته روسانو سره ښکاره روابط د هغو له پټو اړیکو څخه نوره پرده پورته کړه. د تنظیمي جنګونو پر مهال پر واک باندې د قومي انحصار وختونو د جمعیت اصلي څېره نوره هم څرگنده کړه، د طالبانو نظام تر ړنګېدو وروسته جمعیت تنظیم په بشپړ ډول پر ستمی حرکت بدل شو او همدا مهال یې خپله

سقاوي بڼه هم لا پسي په ډاگه کړه. جمعیت اوس یوازې د بدخشان، تخار، پنجشېر او څو نورو محدودو سیمو او اشخاصو پر محور راڅرخي او د یوه مشخص قوم له دایرې پورته فکر نه شي کولای. د تنگنظری دایره دومره تنگه ده چې د بل قوم غړی په کې ځایېدای نه شي. د (۱۳۹۵ل) کال د دلوي پر (۱۵)مه نېټه ددې ډلې مشرتابه یو ځل بیا د صلاح الدین رباني په کور کې غونډه وکړه او له اشرف غني سره یې د عطا محمد نور د خبرو اچنېا وڅېړله. بڼه به وي چې دلته ددې ناستې ترکیب په لنډيز سره معرفي کړو چې هېوادوالو ته د جمعیت اصلي محتوا او د اسلامي بڼې تر شا اصلي ستمې څېره لا پسي څرگنده شي.

نوم	استوگنځی	قوم
صلاح الدین رباني	بدخشان	تاجک
عنایت الله شاداب	بدخشان	تاجک
واقف حکيمي	بدخشان	تاجک
عبدالله عبدالله	پنجشېر	تاجک
احمد ضیا مسعود	پنجشېر	تاجک
محمد یونس قانوني	پنجشېر	تاجک
بسم الله محمدي	پنجشېر	تاجک
عبدالحفیظ منصور	پنجشېر	تاجک
امر الله صالح	پنجشېر	تاجک
ادیب فهیم	پنجشېر	تاجک
عطامحمد نور	بلخ	تاجک
عبدالستار مراد	کاپیسا	تاجک
محمد اسمعیل خان	هرات	تاجک
کلیم الله نقیبي	کندهار	پښتون

نیمه پېړۍ یون / د زمانې په کړلېچ کې

کليم الله نقیبي له کندهار څخه دی، ویل کېږي چې د نسب له مخې پښتون دی، خو ماهیتاً او عادتاً پښتون نه ښکاري.

دراڼه هېوادوال کولای شي، پورتنی ترکیب ته په کتو سره چې (۱۴) تنه گډونوال لري او د جمعیت رهبري شورا جوړوي، د هېڅ بل قوم غړي ته په کې ان د ناستې ځای هم نه دی ورکړل شوی. دا په داسې حال کې ده چې امر الله صالح د جمعیت په رهبرۍ کې پر غړیتوب سربېره د (رونډ سبز) په نامه ځانته بله ډله، یونس قانوني د (افغانستان نوین) په نامه بل سیاسي جریان، بسم الله خان او نور یې هم د نورو جریانونو مشري کوي او یا یې د مشرتابه غړي دي. تر دې د مخه یې فضل احمد معنوي د خپلواک او بې طرفه شخص په توگه د انتخاباتو کمیسیون رییس، امرالله صالح د ملي امنیت د رییس، بسم الله خان د دفاع وزیر او نورو ښاغلو یې د نورو مهمو دولتي پوستونو د متصدیانو په توگه دندې اجرا کړې دي. د جمعیت د رهبرۍ ترکیب د افغانستان د اساسي قانون د هغې محتوا خلاف دی چې وایي؛ هېڅوک حق نه لري د قومي، ستمی، ژبنیو، او مذهبي اساساتو له مخې گوند، ډله او سیاسي جریان جوړ کړي، اوس چېرته دي د قانون د تطبیق مدعیان چې پر دې ښاغلو د اساسي قانون محتوا تطبیق کړي او څوک دي چې ورته ووايي؛ د اسلام له سپېڅلي نوم څخه نور د خپلو فاشیستي او ستمی افکار لپاره ناوړه گټه مه پورته کوئ!.

د زور کړنې په زور له منځه ځي

د (۱۳۹۵ل) کال په وروستيو کې ما (یون) د ناروی هېواد له (اوسلو ټایمز) ورځپاڼې سره د ډیورنډ کړنې په باب یوه ځانگړې مرکه کړې وه، دا دی دلته د دې مرکې متن وړاندې کوم.

۱. د ډیورنډ کرښه له یوې پېړۍ راهیسې د برتانوي هند، افغانستان او پاکستان ترمنځ یوه لانجمنه مسئله ده، ولې یې د افغانستان حکومت د نړیوال سرحد په توگه نه پېژني؟

ځواب: دا کرښه د برطانوي هند د هغه وخت د چارواکو له خوا د افغانستان پر امیر (عبدالرحمن خان) په زوره منل شوې وه، افغان ولس له هماغه پیله له دې جبري کړنې سره مخالف و، له یو څو امیرانو پرته نورو ټولو افغان واکمنو د ولس عامه احساساتو ته په پام سره دا کرښه نه ده منلې او که افغان چارواکي بیا هم د پخواني امیر په شان د مقابل طرف زور ته تسلیم شي، نو د ولس له سخت غبرگون سره به مخامخ شي.

۲. ایا رښتیا هم ددې کړنې په رسمیت پېژندل به د ترهگرۍ په له منځه وړلو کې ارزښت ولري او یا مرسته وکړي. که کولای شي نو د اوږدې مودې لپاره به سوله تامین شي؟

نیمه پېری یون / د زمانې په کړلېچ کې

خواب: ترهگري یوه نړیواله پدیده ده. په امریکا کې پر نړیوال مرکز برید، د هندوستان په ممبئی ښار کې پر هوټل برید، په اروپا او د نړۍ په گوټ گوټ کې نور ترهگریز بریدونه ددې ښکارندويي کوي چې دا یوه نړیواله پدیده ده. افغانستان هم د نړیوال تروریسم تر بریدونو لاندې دی. دا بریدونه ډیورنډ کرښې پورې هېڅ اړه نه لري.

که پاکستان ترهگریزې پېښې په ډیورنډ کرښې پورې تړي، دا نو بیا ددې مانا ورکوي چې که افغانستان دا کرښه په رسمیت وپېژني، ترهگر به بند شي او که نه نو دا جنجال به روان وي. مانا دا چې پاکستان پر افغانستان باندې ددې جبرې کرښې د منلو لپاره د ترهگرۍ له وسیلې څخه هم کار اخلي. د ترهگرۍ اصطلاح په اوسني لنډه مانا پر امریکا د القاعدې تر بریدونو وروسته دود شوه. په داسې حال کې چې پاکستان د خپل جوړښت له پیله بیا تر دې دمه د افغانستان په کورنیو چارو کې لاسوهنه کوي.

۳. په افغانستان کې ځینې خلک ادعا کوي چې د افغانستان حکومت له پاکستان سره په پټه دا کرښه په رسمیت پېژندلې، خو له ولس یې پټه ساتلې ده. ولې دا توپیر موجود دی؟

خواب: له (۱۸۹۳م) کال راهیسې د (۱۲۴) کلونو په بهیر کې یوازې د پیل دريو امیرانو د خپل وخت د مجبوریت له امله د یوې جبرې کرښې په توګه منلې، هغه هم د برطانوي هند او افغانستان د نفوذ د ساحې په توګه چې تر دې کرښې خوا به افغان واکمن خپل نفوذ نه زیاتوي.

انگرېزانو ته به بغاوتونه نه راپاروي نه دا چې دا به د برطانوي هند او افغانستان ترمنځ یو طبیعي او دايمي سرحد وي.

تر هغه وروسته په افغانستان کې نور (۱۷) واکمن یا حکومتونه تېر شوي، یوه هم دا کرښه نه په پټه او نه په ښکاره په رسمیت پېژندلې ده.

۴. څنگه کېدلای شي، چې نوی سرحد دې د افغانستان په گټه شي؟
ایا دا به د ډېرو ستونزو او ددې لامل نه شي چې بلوچستان ازادي واخلي
او یو ازاد بلوچستان رامنځته شي؟

ځواب: بلوڅان پر خپله خاوره چې برتانوي هند نیولې وه او بیا پاکستان پوځ په زور تر خپل واک لاندې راوستې، د خپلې خپلواکۍ حق لري، خو افغانان له افغانستان سره د محکوم پښتونستان د ولس او خاورې د یو ځای کېدو حق او ادعا لري. انگرېزانو د پښتنو او بلوڅو ترمنځ هم ستونزې پرې ایښي دي. هغه سیمه چې د بلوچستان په نامه یادېږي، لکه مرکز (کوټه) او نورې سیمې هغه اکثریت پښتون مېشته سیمې دي او پښتانه په کې اوسېږي. دا سیمې په دقیقه مانا د جنوبي پښتونخوا په نامه یادېږي، چې په طبیعي ډول ځانونه پښتانه او افغانان بولي، افغانان د دې سیمې د حق لپاره مبارزه کوي.

۵. پر هغه ځمکه چې له لاسه وتلې وي پر هغې د دویم ځل لپاره دعوی سره به د ملیونونو خلکو ژوند له ستونزو سره مخ نه شي او یا به هم بېځایه نه شي؟ که چېرې افغانستان د ډیورنډ کرښې د تړون له مخې خپله

نیمه پېړۍ یون / د زمانې په کړلېږ کې

حُمکه له لاسه ورکړې وي، که چېرې حُمکه ترلاسه کړي د تړون له مخې به تاریخي کنټرول ونه لري، نو د هغو ملیونونو خلکو په اړه به دا ځنګه عادلانه وي، چې یا ځانونه افغانان ګڼي او یا هم پاکستانی؟

خواب: هر ملت له لاسه وتلې خاوره له څو لارو بېرته ترلاسه کوي، کله چې یو ملت له پوځي، اقتصادي او سیاسي پلوه ډېر قوي شي، نو هغه کړنې چې په زور ایستل شوي دي، په زور بېرته له منځه ځي. دویم د ولسواکۍ او د خلکو خپله خوښه او غوښتنه ده. په ولسواکه پروسه کې باید له چل، مهارت، اختناق، زور، عوام فریبۍ، ناسمو مذهبي احساساتو، چې د خلکو د نظر او داعیې اصلي مسیر بدل کړي، له یوه څخه هم کار وانخیستل شي. د مدعي او مدعي علیه دواړو ترمخ باید د قواوو بېلانس برابر وي. نو په هغه حالت کې که د خلکو رایې ته پام وشي، نتیجه به یې د عدالت پر بنسټ وي. اوس چې افغانستان له پاکستان سره د قواوو توازن نه لري، نو په داسې یو حالت کې پاکستان هڅه کوي چې د سیاسي، اقتصادي او مذهبي زور او نورو نامشروع امکاناتو له لارې پر افغانستان دا کړنې په رسمیت وپېژني. مور وایو چې افغانستان باید پرې ښودل شي چې یو ځل د سیمې او نړۍ په کچه خپل ځان جوړ کړي، له پاکستان سره خپله سیالي برابره کړي او بیا د ډیورنډ او نورو ستونزو په باب مقابل لوري سره یو عادلانه او منطقي حل لارې ته سره کېږي.

۶. ایا رښتیا هم هغه پښتانه چې په پاکستان کې اوسېږي، غواړي له

افغانستان سره بېرته یوځای شي؟

خواب: کوم پښتانه چې اوسني پاکستان کې اوسېږي، په اوس وخت کې چې افغانستان کې جگړه روانه ده او افغانستان له گڼو ستونزو سره لاس او گړپوان دی، دا مهال ددې ډول پوښتنې مطرح کول عدالت تر پښو لاندې کوي، حقیقت دادی چې اکثریت پښتانه غواړي چې بېرته خپل پلرني ټاټوبي سره یوځای شي، خو هغه مهال چې افغانستان کې سوله او سوکالي وي، ظلم او وحشت نه وي، کله چې هند او پاکستان وپشل کېدل او یا هم د هند او پاکستان دريو جنگونو مهال و، هغه وخت ټولو پښتنو غوښتل افغانستان سره یوځای شي، که داسې یو مهال راشي او یا هم افغانستان کې سوله او ثبات راشي او یا هم پاکستان له یو داسې بحران سره مخامخ شي، چې د پوځیانو اوسنی حاکمیت ختم شي، هغه وخت باید دا پوښتنه مطرح شي چې ایا د پاکستان تر اشغال لاندې پښتانه پاکستان سره خوښ دي؟ مستقل هېواد غواړي؟ او که افغانستان سره یوځای کېږي؟ هغه وخت کېدی شي د خلکو واقعي او رښتیني نظر منعکس شي.

۷. ایا افغانستان د نور توکمیز تاوتریخوالي تاب لري، چې د یوې داسې مسلې له راپورته کولو څخه زېږېږي، هغه مسله په نړیواله کچه منل شوې ده، که دا پوله یوه خیالي کرښه وگڼل شي، چې افغانستان سره وېشي، نو بیا ولې افغان حکومت په ملگرو ملتونو کې ددې موضوع بیا راپورته کولو هڅه نه کوي او نه یې تر اوسه کړې ده؟

خواب: افغانستان له توکمیز پلوه یو قوي هېواد دی، ملي یووالی د ټولو هغو هېوادونو په انډول چې د اکثریت ترڅنګ په کې لږکي او واړه

قومونه اوسپړي، ټینګ دی، که پر هر هېواد دومره مشکلات راغلي وای او نړیوالو په کې دومره مداخله کړې وای، نو لا وختي به ټوټې ټوټې شوی وای، خو د دین، مذهب او ملي تفکر په ګډون ګڼ نور داسې عوامل وو چې افغانستان لا هم واحد او مستحکم پاتې شو، د ډیورنډ د کرښې د رسمیت پېژندنې لپاره افغانانو غږ نه دی پورته کړی، بلکې نورې کړۍ هڅې کوي چې په زوره، دا کرښه پر افغانانو په رسمیت وپېژني، ځینې حالات داسې وي چې نړیوال هم کومه خبره کوي، په هغې کې هم عدالت په پام کې نه نیول کېږي، سیاسي مصلحت او دپلوماسۍ ته ترجیح ورکړل شوې وي؛ جرمني د یوه نړیوال زور له کبله پر دوو برخو ووېشل شو، دوه بېلابېل هېوادونه وګڼل شول، نړیوالو دواړه هېوادونه په رسمیت وپېژندل، د برلین دېوال یې ورته خپلمنځي پوله ګڼله، یمن هم پر شمالي او جنوبي برخو وېشل شوی و، بېرته یوځای شول، کوریا هم په زور پر دوو برخو وېشل شوې ده، د بیا یوځای کېدو احتمال یې ډېر زیات دی، ویتنام پر دوو برخو وېشل شوی و، (کریمیا) نیمه پېړۍ د اوکراین برخه وه، (هانګ کانګ) یې بل مثال دی، ډېر نور ګڼ مثالونه لرو. افغانستان اوس له کورنۍ جګړې او د ترهګرۍ تر نامه لاندې له نورو ډول ډول جګړو سره مخامخ دی. ملګري ملتونه او د نړۍ څه کم (۶۰) هېوادونه چې په ټول توان په افغانستان کې راتاله دي، په افغانستان کې د جګړې د مهار او د بهرنیو په تېره بیا د ګاونډیو د مداخلې مخه نه شي نیولای، نو په داسې یو حالت کې چې افغانستان په ملګرو ملتونو کې د ډیورنډ لاین مسله مطرح کړي، پوره باور دی چې ډېر کم هېوادونه به یې

ملا تر وکړي. مور وايو افغانستان بايد دا موضوع تر هغې پورې پر خپل حال پرېږدي، نه يې په رسميت وپېژني او نه يې په نړيواله کچه ياده کړي، تر څو چې افغانستان هم د نړۍ په کچه له پاکستان سره سيال شوی نه وي دا موضوع دې پر خپل ځای وي. پر (۱۹۴۷م) کال چې افغانستان په قوي او پاکستان په ضعيف موقف کې و، په کابل کې د امريکا او برتانيې سفيران په دې نظر وو چې دا مهال که افغانستان نړيوالې محکمې ته د ډيورنډ لاین موضوع وړاندې کړي، نو افغانستان دا موضوع گټي، هغه وخت د هند او پاکستان په دريو جنگونو کې افغان حکومتونو طلايي چانسونه له لاسه ورکړل. اوس نو کله چې هم افغانستان قوي موقف ته ورسېد، بيا به دا موضوع د سيمې او نړۍ په کچه مطرح کېږي.

۸. د رسنيو د يو مسوول په توگه راته ويلای شئ چې (ژېر ژورنالېزم) په افغانستان کې څه اغېز لري؟ ځکه گڼ شمېر خلک دا مني چې ايران ډېرو رسنيو او ادارو ته پيسې ورکوي، تر څو د افغانستان په کلتوري او نورو خپلمنځي مسایلو کې گوتې ووهي، ايا دې نفوذ د ملي گټو مخه نه ده ډب کړې؟

ځواب: افغانستان کې (ژېر ژورنالېزم) شته او اکثره د هغو رسنيو له خوا کارول کېږي چې د بهرنيو په مرسته چلېږي. د رسنيو په برخه کې ايران هغه هېواد دی چې تر ټولو زياته پانگونه يې کړې، (پنځه) ټلوېزيوني چينلونه او لسگونه چاپي او برېښنايي رسنۍ په مستقيم ډول د ايران له خوا تمويلېږي او له ايراني سرچينو څخه الهام اخلي. د افغانستان

نیمه پېړۍ یون / د زمانې په کړلېچ کې

اوسنی حکومت کمزوری دی، د ایران د رسنیزو او نورو مداخلو مخه نه شي نیولای او یا یې نه نیسي، په خپله په حکومت کې هم د ایران پراخ نفوذ څرگند دی. ایران په افغانستان کې په سیاسي، پوځي، ژبنيو، مذهبي، اقتصادي او نورو برخو کې پراخه مداخله کوي او دا ډول مداخلې په څرگند ډول د افغانستان د ملي گټو خلاف دي.

۹- له اسلامي حزب سره د سولې له خبرو د افغان رسنیو اخیستنه څنگه ده او ستاسو په اند دا خبرې به څومره گټورې وي؟

ځواب: سوله د افغانانو تر ټولو مهم ضرورت دی، سوله که اسلامي حزب سره وي، که طالب سره او یا هم کوم بل مخالف سره، ټول افغانان یې هرکلی کوي. اسلامي حزب په افغانستان کې یو مطرح تنظیم دی، باید د سولې له بهیر سره یوځای شي. اسلامي حزب څخه هم غوښتنه کوو چې پخواني افراطي مذهبي نظریات او زورواکي نور د زغم او چلند وړ نه دي، زورواکي که د هر تنظیم له خوا وي باید مردوده وگڼل شي. له حکومت څخه هم غوښتنه کوو چې حکومتي او تنظیمي جنګسالارانو ته باج ورته کړي او د عادي افغانانو په سترګه ورته وگوري.

۱۰- د لوړو زده کړو په برخه کې د بنځو شمېر زیات شوی، په کاري قوه کې یوازې (۱۶) سلنه په افغانستان کې بنځې دي، کوم گامونه باید پورته شي چې بنځو ته په افغانستان کې د یو شان کار او وظیفې موقع ورکړل شي؟

ځواب: د طالبانو د نظام تر ړنگېدو وروسته په ټولنیزو، کلتوري او سیاسي برخو کې د بنځو ونډه زیاته شوې د افغانستان ملي شورا په سلو کې (۲۷) برخې بنځینه وکیلانې دي. په پوهنې، تجارت، سیاست او نورو ډگرونو کې د بنځو ونډه زیاته شوې، خو بیا هم طبیعي او اصلي حد ته نه ده رسېدلې، په ټولو ډگرونو کې د بنځو فعال گډون لپاره یوه لاره دا ده چې د بنځو لپاره مثبت قوانین جوړ شي او قوانین د بنځو حق او گډون تضمین کړي.

لکه اساسي قانون چې د ولسي جرگې په هرو څلورو څوکیو کې یې یوه بنځو ته تضمین کړې، نو ځکه د بنځو ونډه په سلو کې (۲۷) ته پورته شوه. که دا حق نه وای تضمین شوی، نو بنځو په ولسي جرگه کې دومره څوکی نه شوې ترلاسه کولای، نور قوانین هم باید بنځو ته د حق دغه شان تضمین ورکړي.

افغانستان کې د سیاسي ځواکونو نوې معادلې

دا لیکنه (۱۳۹۶ل) کال د ثور میاشت کې کابل ته د انجنیر گلبدین حکمتیار تر راتگ او له حکومت سره د اسلامي حزب تر پخلاینې څو ورځې وروسته لیکل شوې ده او د همدغه مهال د سیاسي حالاتو د څرنگوالي انځورنه کوي.

په سیاست کې د قدرت معادلې ثابتې نه وي، وخت پر وخت بدلون مومي؛ هر کله چې د متضادو بهیرونو تر منځ د ځواک انډول برابر او مساوي وي، تفاهم، ثبات او پخلاینه نه رامنځته کېږي، خو کله چې دواړه متضادې خواوې د تعقل او منطق پر نسیب ته غاړه کېږدي او دواړه لوري پر دې قانع شي چې یو بل نه شي حذفولای، نو دا وخت بیا تفاهم ته هم، لاره اوارېږي، خو د افغانستان په شان ختیزو ټولنو کې د سیاسي او پوځي ځواکونو تر منځ د قواوو انډول اکثره وخت د جنجال او جگړې د تداوم سبب شوی دی.

تر (۱۳۵۷ل) کال د مخه په هېواد کې سیاسي ځواک تر ډېره بریده د ملتپالو، پرمختگ غوښتونکو او نسبتاً معتدلو روښنفرانو او نیمه فیوډالي ځواکونو په لاس کې و، دې حالت تقریباً د افغاني ټولني د عامه ذهنیت ښکارندويي کوله او ټولنه هم له ثبات او نسبي پرمختگه برخمنه وه. پر (۱۳۵۷ل) کال کین اړخو ځواکونو د یو ناسنجول شوي انقلابي عمل په

نتیجه کې دا حالت پایته ورسوه. تر دې حالت لږ وروسته د شوروي اتحاد یرغل پیل شو. دې کار نو هغو ښي اړخو حرکتونو ته چې لا دمخه یې فعالیتونه پیل کړي وو، ښه پلمه په لاس ورکړه، دیني روحیه، مذهبي جذبې او پردۍ وسله سره ټول یو ځای شول. شوروي نړیوال ځواک او د هغوی ملگري په کابل کې د کینې اړخو تر شا ودرېدل، غربي نړۍ او د اسلامي نړۍ زیاته برخه د ښي اړخو تر شا. د متضادو افکارو ټکر او د پوځي امکاناتو انډول ددې سبب شو چې جگړه (۱۴) کاله اوږده شي. کله چې د کینې اړخو بهرنی فکري او پوځي ځواک کمزوری شو، نو د دوی د واک تداوم هم ناممکن شو. ښي اړخې له خپلو افراطي ولولو سره پر لویو ښارونو ورشپوه شول، خپلو پخوانیو ملگرو یې ترې شا واړوله او دوی د واک پر سر پر جگړو اخته شول. دا رنځوونکی حالت ددې سبب شو چې عام ولس له پخوانیو کینې اړخو او اوسنیو ښي اړخو جریانونو څخه تر پوزې راشي. له (۱۳۵۷ل) کال څخه بیا تر (۱۳۷۵ل) کال پورې ملي ځواکونو او افکارو ځکه وده ونه کړه چې کورنی او بهرنی چاپېریال ورته برابر نه و. په کور دننه دا دواړه اړخونه د ملي ځواکونو مخالف وو، نو ځکه خو په حکومتي او جهادي دواړو چاپېریالونو کې ورته د ودې زمينه برابره نه شوه. د طالبانو اسلامي تحریک د جهادي ډلو کمپله ټوله کړه، خو څرنگه چې هغوی په خپله هم د جهاد دویم نسل گڼل کېده؛ افراطي مذهبي افکار یې درلودل او له بلې خوا یې د دولتولۍ تجربه او ظرفیت نه درلودل، نو ځکه خو په خپله پر یو بل بحران بدل شول. له نړیوالو زبر ځواکونو سره د طالبانو ټکر دې ته زمينه برابره کړه چې د جهادي ډلو په نومونو یو بل ځواک یو ځل بیا د نړیوالو په مرسته پر کابل واکمن شي. دې ځواک ظاهراً جهادي رنگ درلود، خو ماهیت یې افغان ضد او پښتون ضد و، دا ځواک د اسلامي جمعیت، اسلامي وحدت، اسلامي او

نیمه پېړۍ یون / د زمانې په کړلېڅ کې

ملي جنبش او ځينو نورو تنظيمونو په وجود کې د يو شمېر لږکيو پټ او پښتون ضد ائتلاف و، چې د بهرنيو ځواکونو په مرسته يې د طالبانو ضد جگړې په دوام کې خپله بقا تضمينوله. دا مهال هم ملي فکر او ځواک ته د ودې ډېره زمينه برابره نه وه، دې حالت نږدې (۱۷) کاله دوام وکړ. خو ملي افکارو او ملي ځواکونو د همدې (۱۷) کلونو په بهير کې له همدې نيمه او يو اړخيزې ولسواکۍ او د رسنيو له نيمه ازادۍ څخه يو څه گټه پورته کړه، د کين اړخو، بني اړخو ملت ضد واکمنو کړيو پر ضد يې غږونه پورته کړل. دا غږونه که څه هم متفرق وو، همغږي په کې نه وه، خو څرنگه چې عام ولس له ټولو يادو جريانونو او د هغو د ممثلينو له عملونو سترې شوی و، دې حرکت ته يې هرکلی ووايه. اوس چې په هېواد کې پخواني کين اړخي له فعاليت غورځېدلي، يا هم په نورو ډلو کې حل شوي او دل شوي، پخوانۍ جهادي ډلې هم خپل هغه پخوانۍ، کيفيت او کميت نه لري او ملت ضد عناصر هم په حکومت کې د فسادونو په هر ډول کې راټاله دي. د ملي ځواکونو او افکارو د قوت او ودې لپاره تر بل هر وخت ښه زمينه برابره ده. اوس چې د (انجنير گلبدين حکمتيار) په مشرۍ د اسلامي حزب اصلي او نادولتي برخه هم په سياسي او سوله ييزه پروسه کې را داخله شوې، نو دې سره سياسي قوتونه يو ځل بيا له چغله تېرېږي، نوي سياسي بهيرونه رامنځته کېږي او يا هم هر رنگ له خپل رنگ سره يو ځای کېږي، نو په دغسې يو چاپېريال کې د درېو سياسي جريانونو د ټوکېدو اټکل کېږي:

۱- ملي فکر او ملي ځواک: په تېرو (۳۸) کلونو کې د کين

اړخو او بني اړخو جريانونو متواترو تېروتنو، له زور، جبر، وسلې او اختناق څخه کار اخيستني، خلک دېته اړ کړل چې د يوه درېيم قوت په لټه کې شي. بني او چپې ايډيالوژۍ چې له بهر څخه يې مالي، معنوي او

پوځي ملاتړ درلود، د دغو سياسي جريانونو اصلي ماهيت او عملي چلند خلکو ته په ډاگه کړ، دا کار ددې سبب شو چې اکثره افغانان د ملي حيثيت، هويت او ملي ماهيت په لټه کې شي. له (۱۷) کلونو راهيسې په حکومت کې سکاړيسټي ډلې هم ددې سبب شوې چې په هېواد کې د محسوس محروميت او محکوميت له امله د ملتپالنې احساس را ژوندي شي. دا احساس د مدني ټولنو، رسنيزو فعاليتونو او د يو شمېر سياسي ډلو په فعاليتونو کې راڅرگند شو. که څه هم ملتپالې ډلې يا حرکتونه د هغو دوو نورو په انډول ډېر منظم نه دي، خو د خپلو يو شمېر نا وسلوالو او بې خطره خدمتونو په وړاندې کولو سره يې د ولس احساسې او فکري پاملرنه ځانته را اړولې ده. دا ځواک که څه هم د شکل او تشکيل له مخې خپلې خپلې ستونزې لري، خو وړې او متفرقه ډلې د يو واحد محور پر لوري د حرکت په حال کې دي. له مشخصو استخباراتي کړيو پرته عام نړيوال هم له دې ملي حرکت او جوړښت سره، چې اساس يې پر ولسواکۍ ولاړ دی، کومه ځانگړې ستونزه نه لري. نو ځکه خو دا مهال د بلې هرې ډلې په انډول ددې ملي حرکت لپاره عامه ذهنيت او ولسي چاپېريال ښه برابر برېښي.

۲- مذهب محوره جريانونه او ځواکونه: دا حرکتونه اکثره

د تېرو جهادي ډلو او تنظيمونو په بڼه کې څرگندېږي. دا ډلې خپل خپل مشکلات او د تېرو جنگونو خوږې او ترخې خاطرې لري. شوروي يرغل دې ډلو ته قوي مشروعيت ورکړی و او د دوی پر سياسي تېروتنو او عیبونو يې قوي پرده غوړولې وه، کورنيو جنگونو او د طالبانو نظام تر ړنگېدو وروسته نورو نامسلمو هېوادونو او ځواکونو سره د دوی پټه او ښکاره راشه درشه، جوړ جاري او ان سرټيټي ددې ډلو مذهبي داعيې ته سخته صدمه ورسوله. طالبانو له دې ډلو څخه مذهبي انگېزه اخيستې او

نیمه پېړۍ یون / د زمانې په کړلېږ کې

دا ډلې او اشخاص یې د مذهبي انګېزې له پلوه یې وسلې کړي دي، خو څرنگه چې طالبان کوم منظم سیاسي جریان نه دی؛ یو پوځي او مذهبي بهیر دی، نو کله چې بهرني ځواکونه نه وي، د دوی مذهبي انګېزه هم کمزورې کېږي او کله چې جګړه پایته ورسېږي، نو طالبان یوازې د (طالبانو) په توګه مطرح کېږي چې مجبور به وي له کوم منظم سیاسي اسلامي تنظیم سره ځان وصل کړي.

د اسلامي حرکتونو په جمله کې د حکمتیار (اسلامي حزب) هغه تنظیم دی چې د نورو په انډول هم منظم دی او هم یې لا تر اوسه دیني او مذهبي انګېزه ساتلې ده، د (جمعیت)، (اتحاد) او ځینو نورو تنظیمونو په شان په تېره (۱۷) کلنه واکمنۍ کې هم شریک نه و، البته ځینې کسان یې د همدې ګوند له نامه څخه په ګټې اخیستنې څه ناڅه د حکومت ونډه وال وو، خو دا هغه ډول اشخاص وو چې اکثره یې د ځینو نورو تنظیمونو د غړو په شان د جمعیت تنظیم اوامرو ته غاړه ایښې وه، اسلامي جمعیت او اسلامي وحدت او داسې نور تنظیمونه چې اساساً قومي تنظیمونه دي، خو د اسلام تر پوښښ لاندې یې سیاسي فعالیتونه کول او کوي یې، دوی هم تر دې وروسته نه شي کولای چې په اسانۍ سره د جهاد او اسلام له نامه څخه د خپلو سیاسي فعالیتونو د تداوم او خپلو ګټو د تضمین لپاره کار واخلي. په دې ډول اکثره مذهبي او جهادي ډلې او د مذهبي سیاست پلویان به تر ډېره بریده د حکمتیار په مشرۍ د اسلامي حزب پر محور را وڅرخي او په دې ډول به د دیني انګېزې او مفکورې پر اساس یو نوی سیاسي جریان رامنځته شي. البته د حکمتیار او اسلامي حزب پخواني شالید ته په پام سره دا به هم اسانه نه وي چې دوی دې ټول هغه اشخاص او ډلې پر ځان راټولې کړي چې دوی ته ورته نظریات لري، خو بیا هم تر بلې هرې ډلې به د دوی کمیت او کیفیت زیات وي.

۳- اقلیت محوره گروپونه: پر افغانستان باندې د روسانو تر

یرغل وروسته، روسانو هڅه وکړه چې د قدرت طبعي او اصلي سرچینې له منځه یوسي او یا یې کمزورې کړي، نو ځکه خو یې د ځواک مصنوعي او فرعي سرچینې رامنځته کړې. روسانو فکر کاوه چې دا ډول سرچینې د دوی په مرسته خړوبېږي او په کم قیمت حاضرې دي د دوی استعماري غوښتنو ته هرکلی ووايي، نو ځکه خو یې د اقلیتونو د حقوقو د مدعیانو په توګه یو شمېر اشخاص او ډلې راوټوکولې. دوی کوبښس کاوه چې د افغانستان په اکثر ورو قومونو کې د اکثریت پر وړاندې د اعتراض او نیوکې روحیه پیاوړې کړي، خو په ټولو کې بریالي نه شول. د (پرچم، جمعیت، ستم) او وروسته د (وحدت حزب) له لارې په دې بریالي شول چې په تاجکو، ازبکو او هزاره وو کې یو شمېر ډلې او اشخاص په دې روحیه وروزي او د خپلو گټو لپاره یې استخدام کړي. د (۱۳۵۸ل) کال د جدي تر (۶) مې نېټې وروسته دا لړۍ شروع شوه او د (ډاکټر نجیب الله) تر واکمنۍ وروسته د (اسلامي جمعیت) په وجود کې دې لړۍ لا پسې زور واخیست. طالبانو بیا په خپل زور دا ډلې ټیپلې تر (کولابه) ورسولې او د قدرت بېلابېلې سرچینې یې ختمې کړې. د طالبانو د سیاسي تدبیر د نشتوالي له امله، دا ډلې د نړیوالو ځواکونو په مرسته یو ځل بیا پر کابل داسې واکمني شوې چې د افغانستان په تاریخ کې یې ساری نه و لیدل شوی، بهرنیو ځواکونو په مستقیم او نامستقیم ډول او د اقلیتونو د حقوقو مدعیانو په مستقیم ډول د هېواد د اکثریت (پښتنو) پر ضد نامحدوده فعالیتونه پیل کړل، ددې اشخاصو حاکمیت د (حامد کرزي) په ظاهري حاکمیت سره پیل او د (اشرف غني) د گډوله حکومت په امتداد سره اوس هم دوام لري. دې ډلو او اشخاصو د (جهاد او مقاومت) تر دوو نومونو لاندې ناشمېره امتیازات واخیستل او د حکومت اکثریت رگونه یې

نیمه پېړۍ یون / د زمانې په کړلېڅ کې

ونیول. په تېرو (۱۷) کلونو کې ددې ډلو له خوا داسې اشخاص وروزل شول او داسې جریانونه رامنځته شول چې له پښتنو او د هېواد له ملي هویت او مرکزي ریاستي سستم سره یې نفرت او کینه اوج ته رسېدلې دي. دا ډلې ټپلې تر ډېره بریده له بهرنیو سرچینو او د حکومتي سرچینو په امتیازاتو خړوبېږي، که ددې ناقانونه امتیازاتو لاره پرې بنده شي، نو خپله سیاسي بقا په هېڅ وجه نه شي تضمینولای، خو اوسمهال دا ډله او اشخاص پر یو اقتصادي، سیاسي، حکومتي، مافیایي او ان اخلاقي ضد جریان بدل شوي او د سپین سترګۍ وروستي حد ته رسېدلي دي، په مجموعي ډول اوسني سیاسي حرکتونه د دغسې یو مثلث بڼه لرلای شي.

ملي فکر او ملي ځواکونه

اقلیت محوره ځواکونه

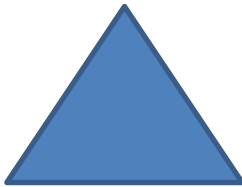

مذهب محوره ځواکونه

یانې دا چې دغه درې ځواکونه د دې مثلث ضلعي جوړوي:

مثلث:

۱- ملي فکر او ملي ځواکونه

۲- مذهب محوره ځواکونه

۳- اقلیت محوره ځواکونه

حل لارې: د ملي او اسلامي ځواکونو تر منځ مشترکات شته، ملي ځواکونه د ملي تفکر او احساس تر څنګ یوې عقیده یې پانګې ته اړتیا لري، اسلام د ټول بشر د لارښوونې دین دی، په دې او هغې دنیا کې د ژوندانه د تضمین لپاره تر ټولو ښه عقیده ده. کله چې فکر، احساس، عقیده او انگېزه ټول سره ملګري شي، غټ قوت ترې جوړېږي، اسلامپالو افغان حرکتونو هم یوه اوږده تجربه ترلاسه کړې؛ په دې مانا چې د نړۍ بل هېڅ مسلمان حاضر نه دی چې خپله خاوره د دوی د خوښې اسلام د تطبیق لپاره وقف کړي، څرنگه چې عقیده په خلا کې نه پلې کېږي، نو ځکه خو دوی هم جغرافیا او ملت ته اړتیا لري، مجبور دي چې ددې جغرافیې او همدې ملت ارزښتونو ته درناوی وکړي او ملتپالو او هېوادپالو جریانونو سره غاړه یوسي. ملت ضد او اسلام ضد عناصر چې په درېیمه کټه ګورۍ کې معرفي شوي، د هغوی غوښتنې او لایتناهي هوسونه نه د ملت په ګټه دي او نه هم د دین له اساساتو سره سمون خوري. که چېرې افغان ملتپال او اسلامپال حرکتونه (د افغانیت او اسلامیت) د پراخ مفهوم تر چتر لاندې په لویو ملي مسایلو کې همغږی حرکت وکړي او په لومړي ګام کې د دولت رګونه له شریرو، مفسدو، افغان ضد او اسلام ضد عناصرو څخه پاک کړي او د هغو د ملاتړ بهرنۍ سرچینې په تدبیر سره وچې کړي، نو هم به په واقعي مانا د یو ملي او اسلامي حکومت جوړېدو ته لاره اواره شي، هم به د هېواد جغرافیایي یووالي ټینګ شي او هم به هېواد د پرمختیا او سوکالی پر لوري روان شي.

مناظره که لکچر؟

د (۱۳۹۶ل) کال چنگاښ پر لومړې نېټه په ارگ کې جمهور رییس ډاکټر اشرف غني د خپلو یو شمېر مشاورانو، د مشاورانو د مشاورانو، د هغو د پلویانو او یو شمېر هغو ځوانانو سره چې د همدې یادې کتگورۍ اشخاصو له خوا فلتر شوي وو، یوه ناسته ترسره کړه، دې ناستې ته یې (مناظره شېروند و ارگ) او یا هم د (شېروند مسول و حکومت پاسخگوي) نوم ورکړ. ناسته وړه؛ پنځوس کسيزه یا شپېته کسيزه وه، د ارگ په (کوټي باغچه) کې جوړه شوې وه، له ازادو رسنيو پټه وه، نه ((شېروند)) ته د



خبرو او د نظر د تبادلې وخت ورکړ شو او نه په کې ازاد او انتقادي بحث ترسره شو. جمهور رییس او د هغه یوې مشاورې په کې له درباري دود او تقاضا سره سمې خبرې وکړې. جمهور رییس په دې ناسته کې نږدې (۲۲) دقیقې وینا وکړه، شپاړس دقیقې عام مسایل، شپږ دقیقې د خپل مشاور (قیومي) تعارف او توصیف و او په درنو الفاظو د هغه ستاینه وه، د مناظرې ژبه دري وه، د جمهور رییس خبرې هم ټولې په دري ژبه وې، یو شعار په

کې پښتو، په پای کې یو په کې ازبکي او یو په کې په دري ژبو و. څلور کلې نورې هم په کې پښتو وکارول شوې. جمهور رییس بیا د خپلې یوې بلې مشاورې (زهرا نادري) له خوا په گرمو الفاظو ونازول شو او له هغه څخه یې ځانگړې مننه وکړه چې ټولنه کې یې ځینې دودونه مات کړل. جمهور رییس په دې مناظره کې خپل مشاور (قیومي) ته سپارښتنه وکړه چې له ځوانانو (شهروندانو) سره کېني او خبرې ورسره وکړي او په دې ډول مناظره پایته ورسېده. دېته وایي رښتیني، ازاده او ولسي یا د دوی په اصطلاح (شهروندي) مناظره!؟

زما عادت نه دی چې پر هرې موضوع لیکنه وکړم او هر کار ته په انتقادي نظر وگورم، خو ځینې مسایل داسې دي چې که سړی ورته چوپ پاتې شي، نو راتلونکي تاریخ ته به مختوری وي او خپل انساني مسولیت به یې نه وي ترسره کړی. ما په خپل نوبت ډېر پخوا د رسنیو له لارې جمهور رییس او نورو درباریانو ته دا پیغام رسولی و چې جمهور رییس دې یوې ازادې او رښتینې مناظرې ته حاضر شي، د انتخاباتي کمپاینونو، شعارونو، نظرونو او تر هغه وروسته د خپلو ژمنو په باب دې ولس ته وضاحت ورکړي او د دې ترڅنګ دې د ولس رښتینو بچيو ته هم ددې حق ورکړي چې هغوی خپل نظر، نیوکه او وړاندیزونه ورته مخامخ څرګند کړي. زموږ هیله وه چې جمهور رییس غني به په پای کې دې ضرورت او حقیقت ته غاړه کېږدي، هغه دا کار وکړ، خو په بله بڼه، بله مانا او بله محتوا. اصطلاح یې د (مناظرې) وکاروله، خو په واقعیت کې یې د یو شمېر حکومتي چارواکو، مشاورانو او د هغو له خوا رابلل شویو یو شمېر خامو درباري اشخاصو او یو شمېر ځوانانو سره یوه ځانگړې ناسته درلودله چې پر ژمنو، توصیفونو، لاپو شاپو پیل او د پخوا په څېر یو ځل بیا په ارمانی خبرو پایته ورسېده. جمهور رییس تر اوسه پورې د دولتي ناستې

نیمه پېړۍ یون / د زمانې په کړلېچ کې

او ازادې مناظرې تر منځ په توپیر پوه نه شو، هغه لکه د پوهنتون د یوه استاد په توګه چې خپلو محصلینو ته لکچر ورکوي او یا هم د یوه سیاسي ګوند مشر چې خپلو پلویانو یا مخاطبانو ته وینا کوي، همدې ډول یوه چلند ته یې د مناظرې نوم ورکړ، عیناً لکه په یوه ټولګي کې چې لکچر ورکوي.

(مناظره) اصلاً د (نظر) له مصدر څخه اخیستل شوې، هدف یې دادی چې د دوو مخالفو یا سیالو خواوو تر منځ نظر، فکر او خیال تبادلې شي، په دې ډول ناسته کې د نورو افرادو افکار، متضاد نظرونه، انډول، وخت او وزن ټول په پام کې نیول کېږي، مناظره له یوه لوري بل لوري ته د داسې خطابې مانا نه ورکوي چې هغه بل کس به د نظر او اعتراض هېڅ حق نه لري. مناظره په حقیقت کې یو ډېر ګرم سیاسي، ټولنیز، علمي او کرهکتیز بحث دی چې د تورونو او ابهاماتو سپیناوی په کې کېږي، یو لوری پر بل لوري تور پورې کوي او هغه بل لوری یې سپینوي، قضاوت بیا ناست خلک یا درېیمګړي او یا هم ټول ولس کوي. خو جمهور رییس چې د مناظرې په نامه ولس ته کومه ناسته وړاندې کړه، د مناظرې په اصطلاح ریشخند وهل او یا هم د مناظرې پر محتوا د نه پوهاوي په مانا ګڼل کېږي.

مشورتي غونډه هم ورته نه شو ویلای، ځکه چې چا په زغرده جمهور رییس ته مشوره ور نه کړه او ناستو کسانو کې چا د مشورې جرئت هم نه درلود. خو څرنگه چې د جمهور رییس یو شمېر مشاورین او د هغوی پلویان په کې ناست وو، نو ظاهري بڼه یې یوې مشورتي غونډې ته ورته وه، مشاورینو ته دا هم یو غټ غنیمت ګڼل کېږي چې په داسې غونډو کې د جمهور رییس پر مبارک حضور! مشرف او پر ټلوېزيون راڅرګند شي

او بیا خلکو ته وښيي چې جمهور رییس سره د کتنې امکانات لري، که نه نو دا خو هم ټولو ته معلومه ده چې داسې مشاورین هم شته چې په کال (۱۲) میاشتو کې یو ځل هم جمهور رییس نه شي لیدلی، نو کله چې جمهور رییس له خپلو مشاورینو مشوره نه غواړي، هغو ته وخت نه ورکوي، له خپلو وزیرانو سره نه گوري، نو هغه دولت مشر به ازادې او انتقادي مناظرې ته کله حاضر شي؟

په افغانستان کې پر سیاسي، پوځي، دیني، ټولنیزو او علمي اصطلاحاتو ملنډې وهل شوي، اوس پر ځینو رسنیزو اصطلاحاتو لکه مناظرې، مرکې، مباحثې، مناقشې او نورو اصطلاحاتو هم د ملنډو وهلو وخت راغلی دی.

له هغې ورځې چې ډاکټر غني د جمهور رییس په توگه خپله دنده پیل کړې، د ټاکنیزو مبارزو له احساساتي او شعاري پړاو سره، دده د اوسنیو ویناوو پر (تون)؛ (انداز) او (طرز) کې کوم خاص توپیر نه لیدل کېږي، دی اوس هم فکر کوي چې انتخاباتي مبارزه ده او خلک باید دده خبرو ته حق او ناحق چکچکې وکړي. د جبري چکچکو لپاره پر ځینو کلمو او جملو ناضروري فشار راوړل، بېځایه ژمنې، په خبرو کې د ژمنو افراط او اغراق، عام ولس ته په ساده سترگه کتل، تکلفي خندا، تکلفي روغېر، له سټیج څخه راکښته کېدونکي هر کس سره، تکلفي ستړي مښي، هرکلی، غېر کې نیول، قهرجنه لهجه، مصنوعی ټوکې او نور ډېر ناضروري حرکتونه، هغه نیمگړتیاوې دي چې په څرگند ډول د جمهور رییس په چلند او وینا کې لیدل کېږي، تېره ورځ یې په خبرو کې وویل چې د یوې میاشتې په بهیر کې یې (څلور زره) کسانو سره کتلي دي، خو دا یې ونه ویل چې دا څلور زره کسان ډېرې وې که انسانان چې یو د نر زوی په

نیمه پېری یون / د زمانې په کړلېچ کې

کې پیدا نه شو چې تاته یې د ولس فریاد دررسولای وای؟ او درته ویلي یې وای چې حرکتونه، عملونه، وینا، ژمنې او چلند دې ټول داسې برابره کړه چې له یو جمهور رییس سره ښایي، جمهور رییس له همغو خلکو سره گوري چې دده مامورین دي او دی هر وخت ورسره گوري او یا هم هغوی ورته داسې څوک ورپېژني چې د حقیقت د بیان وس نه لري، جمهور رییس فکر کوي چې دی اوس هم په پوهنتون کې لکچر دی او نور خلک دده عالمانه وینا! ته ضرورت لري. ددې لپاره چې دا لیکنه له اړتیا پرته ډېره اوږده نه شي، غواړم جمهور رییس ته د رسنیو له لارې څو وړاندیزونه وکړم، تر هغه وروسته به بیا د مناظرې په باب خپل نظر څرگند کړم. د رسنیو له لارې ځکه ددې نظرونو د ورلېږلو هڅه کوم چې جمهور رییس ته له (عزرايل عليه السلام) پرته بل څوک د ورتگ لاره نه لري، ځینې حکومتي چارواکي او درباري غوره مالان له دې امر څخه مستثنی دي، وړاندیزونه په دې ډول دي:

- جمهور رییس باید خپلو کمپايني ویناوو ته د پای ټکی کېږدي.
- د وینا پر مهال دې خلک او په غونډه کې ناست غوره مالان دې ته نه اړباسي چې ده ته جبري چکچکې وکړي.
- جمهور رییس دې په خپله وینا کې بېځایه وقفې، پر کلمو او جملو بې اړتیا فشارونه او د چکچکو لپاره بېځایه وقفې نه راولي.
- کومه خبره که خوږه، ضروري او د خلکو د خوښې وړ وه، پرې دې ږدي چې خلک ورته خپله چکچکې وکړي او خپل احساسات څرگند کړي.
- په وینا کې د بېځایه احساساتو څرگندول، پر تعقل د احساساتو د غلبې په مانا دي، جمهور رییس دې د شاعر، ملا امام، خطیب او موعظ په رول کې خپله وینا نه اعیاروي.

• بېځایه ټوکې، بې ضرورته او نا کنټروله خندا د جمهور رییس له شان سره برابره نه ده.

• جمهور رییس په جدیت سره مشهور دی، جدي ټیپ له ده سره ښه ښکاري، د ټوکو تون، لهجه، څېره او له ټوکو سره مناسب الفاظ او ظروف نه لري، پکار ده چې په لویو غونډو کې له دې ډول حرکتونو او چلندونو څخه ډډه وکړي.

• د جمهور رییس ملي لباس، لونگی او درېشي کله نا کله دده له فزیکي جوړښت سره متوازن او هماهنگ نه وي، هر څوک چې دده د ظاهري لباس چارې سمبالوي، دې برخې ته باید زیات پام وکړي، که د جمهور رییس له څېرې او فزیکي جوړښت سره دده لباس هماهنگ شي، نو ښکلا ته به یې ډېره ګټه ورسوي. ((په هر څیز کې ټاکلې هماهنگۍ ته ښکلا وايي)).

• د عسکري قطعاتو د کتنې او ځینو بهرنیو سفرونو پر مهال د جمهور رییس فزیکي حرکت نورمال او متوازن نه دی، ځینو برخو کې ان د دپلوماتیک عرف مخالف دی، اړوند کارکوونکي باید دا نقیصه رفع کړي.

• دا یو واقعیت دی چې جمهور رییس په یو شمېر سیاسي مسایلو او خپله اړونده مسلکي څانګه کې د زیاتې پوهې خاوند دی، خو دده د پوهې په انډول دده ژبنۍ او لغوي زېرمه کمه ده، په پښتو او دري کې ګرامري ستونزه هم لري، که ژبنۍ او ګرامري نیمګړتیا یې رفع شي، نو دده ژور او مانیز پیغامونه به په ښه ډول ولس ته ورسېږي او د الفاظو د کمښت او ناسم تلفظ له امله به د پیغام کیفیت زیانمن نه شي.

نیمه پېړۍ یون / د زمانې په کړلېږ کې

• جمهور رییس دې په خپله وینا کې له ځانه ارقام نه ورکوي، دده له خولې ویل شوي ارقام بله ورځ په هماغه برخه کې له ورکړل شویو ارقامو سره توپیر کوي.

• په ځینو رسمي، نړیوالو او مهمو تاریخي غونډو کې که جمهور رییس لیکلې وینا وکړي، ورته په گټه به وي، خو دا وینا به د متعهدو اشخاصو له خوا لیکل شوې وي، اوس یې په ځینو ویناوو کې ایراني اصطلاحات په قصدي ډول تېرېږي او هم ځینې قصدي محتوایي تېروتنې هم تر سترگو کېږي.

• د یوې ژمنې لپاره دې ټاکلې نېټه نه ټاکي، ځکه هغه وخت چې راورسېږي، دده وعده نه وي عملي شوې، خلکو ته د یوه دروغجن سیاستوال بڼه خپلوي.

• جمهور رییس باید پر هغو مسایلو چې نه پوهېږي، ډېر زیات ټینگار او تمرکز ونه کړي، لکه دیني مسایل، یو شمېر ټولنیز موضوعات او نور، له جمهور رییس څخه څوک دا غوښتنه نه لري چې دی د یوه دیني عالم په توگه راڅرگند شي او یا دې هماغه شان په قال او قیل خبرې وکړي.

• جمهور رییس دې د وینا پر مهال د پښتو او دري ژبو د گډوله کولو په برخه کې د پخواني جمهور رییس (حامد کرزي) اکتیونه نه کوي، دی یوه کلمه پښتو وایي، بیا درې ته شي، بیا بېرته پښتو ته، دلته د جملې خپلمنځي ارتباط شلېږي، هېڅ نامه جمله نه ترلاسه کېږي، که دی په دواړو ژبو د وینا شوق لري، څو متواتره جملې او یا هم یو بشپړ پیغامیز متن دې په یوه ژبه ووايي او بیا دې په بله ژبه خبرې شروع کړي.

الته د سیاست، امنیت، ټولنېزې سوکالی او د دولت د نورو چارو په باب یو شمېر نور وړاندیزونه هم شته، چې د لیکنې د اوږدوالي له امله ورڅخه تېرېږم او بل وخت ته یې پرېږدم.

تر دې څو وړاندیزونو وروسته اوس راځم د مناظرې او واقعي مناظرې برخې ته!

ښاغلی ډاکټر اشرف غني هم د کمپاین پر مهال او هم د واک پر مهال له ولس سره ژمنه کړې چې تقریري او تحریري ازموینه به ورکوم او که پارچه مې سپینه وه، نو ناکام مې کړئ، له نېکه مرغه چې ما د پوهنتون د یوه استاد په توګه دده د حاکمیت په پیل کې دده چلند ارزولی و، دی ما سره هغه مهال په ځینو مضامینو کې هم محروم و، هم مشروط او په پای کې هم ناکام، ددې درېواړو کلمو وضاحت مې نږدې درې کاله وړاندې (د اختر نوي کالي دې مبارک، ناکامي دې مبارک!) لیکنه کې کړې و، نه غواړم بیا یې تکرار کړم، خو اوس غواړم د یوې رښتینې مناظرې په چوکاټ کې د خپل ولس او ازادو رسنیو پر وړاندې له ده څخه یوه گړۍ یا تقریري ازموینه هم واخلم، نو ځکه خو جمهور رییس غني او دده د حکومت مهم او اساسي غړو ته بلنه ورکوم چې یوې ازادې، رښتینې، ملي او دیموکراتیکې مناظرې ته حاضر شي.

د مناظرې ترکیب: د مناظرې د ترکیب په باب زموږ وړاندیز په دې ډول دی:

۱- جمهور رییس غني او دواړه مرستیالان یې

۲- اجرائیه رییس او دواړه مرستیالان یې

۳- د ملي شورا د دواړو خونو ریيسان

۴- د بلخ والي (عطا محمد نور)، د حکومت د مهم والي، د حکومتي
اپوزېشن د مشر او د قدرت د یوې جزیرې د امیر په توګه

۵- د سترې محکمې رییس او لوی څارنوال

د مناظرې بل لوری:

۱- له لوی کندهار څخه دوه تنه

۲- له لوی ننگرهار څخه دوه تنه

۳- له لویې پکتیا څخه دوه تنه

۴- له شمالي ولایتونو څخه دوه تنه

۵- د محمد اسمعیل یون په ګډون له مرکز (کابل) څخه درې تنه

چې ټول یوولس تنه کېږي، دا کسان باید علمي او سیاسي تجربه ولري، لوړې علمي رتبې او درجې ولري، د ژبې فصاحت او بلاغت ولري، د افغانستان د اسلامي جمهوریت د نظام د ټینګښت پلویان، خو د حکومت تر ټولو سرسخت، قانوني او اصولي مخالفین وي، اخلاقي او سیاسي جرئت ولري او په ټول عمر کې یې نه کوم حکومتي چارواکي او زورواکي ته غوړه مالي کړې وي او د تحصیل کچه یې هم تر ماسترۍ ټیټه نه وي.

ناظرین:

الف- د امریکا سفارت، اروپایي اتحادیه، یوناما او نور
ب- افغاني او نړیوالې ازادې رسنۍ، د مدني ټولنو او سیاسي گوندونو
استازي.

برخوال: د ناپېیلو قومي شوراگانو، مدني ټولنو، خیریه نادولتي
بنسټونو، لیکوالو او فرهنگیانو په استازۍ له هر ولایت څخه په تناسبی
ډول له (۲۰-۱۰۰) تنه استازي.

او له کابل څخه نږدې (۲۰۰) تنه، په مجموعي ډول اټکل (۲۰۰۰) تنه
ځای: د لویې جرگې کېږدی او یا هم کوم بل مناسب ځای.

نېټه: د زمري یا اسد میاشتې تر پایه، وخت پنځه ساعته (د سهار له
اتو بجو څخه د ماسپینین تر یوې بجې پورې)
لگښت: هر سړی (گډونوال) په خپل لگښت.

د مناظرې اصول: دواړو لوریو ته به مساوي حق ورکول کېږي،
یانې وخت کې به نا انصافي نه کېږي.

د هر ویناوال انساني کرامت به په پام کې نیول کېږي، د کلمو کراهت
ته به اجازه نه ورکول کېږي، سپوره او سپک الفاظ به نه کارول کېږي او د
کارونې په حالت کې به طبعاً د مناظرې په پای کې د گډونوالو پر وټونو
چې د مناظرې د ارزونې په موخه کارول کېږي، تاثیر وکړي او د مقابل
لوري خوا به درنېږي.

چلوونکي باید ناپېیلي اشخاص وي، د کورنیو او بهرنیو رسنیو له ژبورو
او ماهرو چلوونکو څخه باید غوره شي او دواړو خواوو ته باید د منلو وړ
وي.

نیمه پېړۍ یون / د زمانې په کړلېچ کې

د مناظرې په پای کې گډونوال حق لري د مناظرې د ارزوونکو په توگه د یوې خوا په پلوی خپل ووت وکاروي.

د مناظرې ژبه: پښتو او دري به د مناظرې رسمي ژبې وي.

نو که دې ډول یوې مناظرې ته دولت حاضر شو بیا به ووايو چې رښتیا هم دا حکومت یو ((پاسخگوى)) حکومت دی. او که نه نو د مناظرې په نامه د لکچرونو وړاندې کول او خپل صفتونه کول هسې د ولس په سترگو کې د خاورې شیندلو مانا ورکوي، نه کومه بله مانا، ددې ډول مناظرو پر ځای، خو بیا ښه ده چې ده ته ووايو؛ لکه څنگه چې دې په یو اړخیز ډول دا تېر څه کم درې کاله ډنگولې، دوه کاله نور یې هم وډنگوه، ولس خو هسې هم درڅخه تللی، تاسو پوهېږئ، همدا دربار او درباري غوره مالان مو. هیله ده د حکومت او دولت ټولې اړوندې سرچینې او په خپله د جمهور رییس دفتر د یوې میاشته په بهیر کې ددې لیکنې د غوښتنې او محتوا په باب لیکنې یا گړنې ځواب راکړي او په رسنیو کې یې د همدې لیکنې په څېر خپور کړي. که دا لیکنه نامعیاري وي او هېڅ ډول ارزښت نه لري، په خپلو مبارکو علمي دلایلو دې رد کړي، خو د یوې مسولې ادارې یا شخص لاسلیک او مهر دې ولري.

وما علینا الاالبلاغ

د یوې ناسمې ادعا سم سپیناوی

زړه مې نه و چې دا لیکنه دې د لیکنو په دې ټولګه کې چاپ کړم،
ځکه هغه څوک چې د دې لیکنې سبب شوی و، هغه خپله لیکنه په یوه
برېښنایي وېبپاڼه کې خپره کړې وه. هملته د دې لیکنې خپراوی کافي و،
خو کېدی شي شکاک تر دې وروسته خپله لیکنه په چاپي بڼه هم خپره
کړي، نو ځکه مې د ځینو ملګرو په غوښتنه دلته هم چاپ کړه چې په
چاپي بڼه هم لوستونکو ته خوندي شي. معترض کېدی شي د دې لیکنې
تر خپراوي وروسته نور غبرګون هم وښيي، خو زه یې نورو متواترو لیکنو
ته ځکه ځواب ضروري نه ګڼم چې یو خو نور کارونه په مخ کې دي، په
تا ویلو او ما ویلو ځان نه مصروفوو، بل دا چې ځینې کسان قصداً غواړي
یو چا سره ځان په یوه جنجال او موازنه کې واچوي او په دې ډول ځان
ته د مصنوعي شهرت زمینه برابره کړي. لوستونکي به تر دې لیکنې وروسته
خپله عادلانه قضاوت وکړي.

په دې نږدې ورځو د (۱۳۹۶ل کال د لړم په وروستیو) کې د (ادب او
ادبي کره کتنې) لیکوال ښاغلي (عبدالمالک همت) زما پر یوه اثر (کره
کتنه) باندې دده په اصطلاح یوه ((کره کتنه)) کړې ده. دا اثر ما پر
(۱۳۹۱ل) کال د (پوهنوالۍ) علمي رتبې لپاره لیکلی و او بیا پر (۱۳۹۴ل)
کال چاپ شوی دی. (کره کتنه) په کابل پوهنتون کې د یوه ځانګړي

نیمه پېړۍ یون / د زمانې په کړلېڅ کې

مضمون په توګه تدریسېږي. ددې مضمون لپاره د داسې یو اثر لیکلو ته اړتیا وه چې هم تدریسي بڼه ولري او هم د څېړنې او شننې پر اصولو برابر لیکل شوی وي. ما چې نږدې دوه لسيزې د ادبپوهنې مضمون (د ادبپوهنې بنسټونه) تدریس کړی او ادبي کره کتنه هم د ادبپوهنې یوه اساسي څانګه ګڼل کېږي، نو د ادبپوهنې په درېواړو برخو (ادب تاریخ، ادب تیوري او ادبي کره کتنه) کې راته د خپل پوهنځي تدریسي اړتیاوې او کریکولم بڼه څرګند وو. د ادبي کره کتنې په برخه کې هم د یوه منظم تدریسي اثر نیمګړتیا او اړتیا ډېره احساسېدله، نو ځکه مې د یوه تدریسي اثر د لیکلو تکل وکړ، د پوهنتون تحصیلي کریکولم مو هم په پام کې ونیو او د محصلینو د هضم او جذب کچه، درسي ساعتونه او نور ټول اړوند ضرورتونه هم محاسبه شول.

ددې اثر لیکل په دې مانا نه وو چې د کره کتنې په برخه کې تر دې پخوا قوي او کمزوري اثار نه وو، دا اثار به وو، خو هغه اثر چې تر ډېره بریده د محصلینو اړتیاوې څړوبې کړي؛ تدریسي بڼه ولري او د پوهنتون د منظور شوي کریکولم محتویات راوښاري، داسې اثر نه و، که ځینې متفرقه اثار وو، نو پر هغو هم ډېره زمانه تېره شوې وه، داسې یو مستقل اثر چې د نوي عصر غوښتنې په پام کې ونیسي او د کریکولم له محتویاتو سره برابر وي، موجود نه و. تردې دمه د کره کتنې د مضمون استادانو یا له بېلابېلو متفرقه اثارو ګټه پورته کوله او یایې هم خپل ځانګړی لکچر نوټ ورکاوه.

ما ددې اثر د لیکلو پر مهال نږدې ټول هغه اثار چې پیدا کېدل یې شوني وو، سره راټول کړل، یو یو مې له نظره تېر کړ، پرتله مې کړل، محتوا، املا، انشاء هر څه مې ټول وارزول او د خپل کریکولم مطابق ضروري مواد مې په کې په نښه کړل، په دې اثارو کې د زرین انځور (شعرونه او نقدونه)، د رضا براهني (طلا درمس)، د دوکتور لطیف بهاند (په پښتو ادب کې د کره کتنې تاریخ؛ ناچاپ اثر)، د پوهنوال محمد رفیق رفیق (د ادبپوهنې بنسټونه)، د کانديد اکاډمېسين محمد صديق روهي (د کره کتنې تاريخي پس منظر او معيارونه) او همدارنگه (ادبي څېړنې)، د ډاکټر زرينکوب (نقد ادبي)، د پوهاند ډاکټر عبدالقيوم قويم (نقد ادبي)، د سيد محي الدين هاشمي (ادب پوهنه)، د سر محقق زلمي هېوادم (د کره کتنې ډولونه) د رنه ولک (تاريخ نقد جديد)، د عبدالمالک همت (ادب او ادبي کره کتنه) او همدارنگه يو شمېر نور مهم اثار شامل وو، له دې ټولو څخه گټه پورته شوه، په ټوليز ډول (۳۳) بېلابېل اثار وکتل شول.

د علمي او تدريسي اثر د لیکلو لپاره طبعي خبره ده چې علمي معيارونه په پام کې نيول کېږي؛ ساده، روانه، سليسه او بې تکلفه ژبه، د مخاطب ذهني کچه، درسي ساعتونه، د محصل د جذب قوه او گڼ شمېر نور معيارونه. ما چې کله هم د ټولو درنو لیکوالو اثار وپلټل، نو په ځينو برخو کې د مانا او محتوا د ورتوالي تر څنګ، املايي، انشايي اختلافات، لهجوي توپيرونه، ليکنيز ميتودونه، د افادې طرز، د نثر ساده والی او پېچلتيا او گڼ شمېر نور داسې مسايل په کې وو، چې کټ مټ د هغو

نیمه پېړۍ یون / د زمانې په کړلېږ کې

انتقال نه یوازې یو واحد اثر پر څو برخو وېشه، بلکې لوستونکو ته یې هم د منظم او منسجم پیغام د لېږد په برخه کې ابهام پېښولای شو.

ما کونښن وکړ چې واحده معیاري ژبه وکاروم او تر ډېره حده کونښن وکړم چې اصلي محتوا را انتقال کړم. کله کله د یوې اوږدې محتوا نچوړ ته اړتیا وه، په دې برخه کې هم ډېر احتیاط شوی چې د محتوا زړی او جوهر زیانمن نه شي. د هر لیکوال پیغام چې دلته انتقال شوی، هغه سل په سلو کې د هغه په ژبه او لیکنې ډول نه دی راانتقال شوی. ددې کار علت دا و چې موږ کله هم د کره کتنې په باب اثر لیکو، نو ټول هغه متون هم باید له مخې ورسره کره شي چې له لیکوال څخه یې د مفهوم په افاده کې یا تېروتنه شوې وي، یا پیغام په ژوره توګه نه وي افاده شوی، یا املايي او انشايي تېروتنه ولري، یا یې هم په ژباړه کې ستونزه پېښه شوې وي، نو داسې مفهومونه څو څو ځله شنل شوي، یو بل سره پرتله شوي،، رایه شوي او بیا د کتاب متن ته داخل شوي دي. هغه محتوا چې تر ډېره حده کره او پوره وه، هغه کټ مټ راانتقال شوې او اخځ یې هم ښودل شوی دی. د نږدې ټولو هغو محتویاتو اخځ په دقیق ډول ښودل شوی چې په دې کتاب کې ورڅخه ګټه اخیستل شوې ده.

داسې هم شوي چې د یوه اثر له څو مخونو څخه په بېلابېلو ځایونو کې په لنډیز سره یوه محتوا رااخیستل شوې او په پای کې یې ورته اخځ ښودل شوی او هم هغه مخونه چې له هغو څخه نچوړ راټول شوی دی.

په دې کتاب (کره کتنه) کې د ښاغلي عبدالملک همت له اثر (ادب او ادبي کره کتنه) څخه هم گټه پورته شوې او ځای پر ځای یې د کتاب د مخونو شمېره هم ورکړل شوې ده. سربېره پر دې مې د خپل کتاب (کره کتنې) په (۴۰۶-۴۰۵) مخونو کې دده د کتاب په پېژندنه کې ځانگړې یادونه هم کړې ده او همداسې د نورو لیکوالو د اثارو په اړه یادونه شوې ده.

اوس چې گورم ښاغلي همت یوه اوږده لیکنه کړې او د ((ادبي غلا)) په نامه یې یو داسې تور هم پورې کړی چې له سالم عقله لرې برېښي. لیکنه مستقیماً له سیاسي خبرو پیل شوې او له ډول ډول تورونو سره مله ده.

ښاغلی همت وايي چې زما له کتاب څخه گټه پورته شوې یا دده په اصطلاح ((ادبي غلا)) شوې او اخځ نه دی ښودل شوی. (۲۷) شمېره دده د اثر یادونه کوي. له (۲۷) شمېرې سره ټول اړوند مخونه د کتاب په متن کې راغلي دي. وگورئ!! ۱۹ مخ کې (۲۷: ۱۲۲)، ۲۵ مخ کې (۲۷: ۱۲۷-۱۳۱)، ۴۴ مخ کې (۲۷: ۲۷۷)، ۱۱۵ مخ کې (۲۷: ۴۲۸-۴۳۹)، ۱۱۹ مخ کې (۲۷: ۴۶۱ - ۴۶۳)، ۱۳۰ مخ کې (۲۷: ۴۶۵-۴۸۲) مخونه او ځینې نور په څرگند ډول لیکل شوي دي. په یوه علمي اثر کې د اخځ د ښودنې لپاره د الفبا په ترتیب شمېره ورکول کېږي او بیا د هغه اړوند مخونه هم ورسره په متن کې لیکل کېږي. دده اړوند اخځ په (۲۷) شمېرې پورې اړه لري او په دې ډول لیکل شوی دی:

نیمه پېړۍ یون / د زمانې په کړلېږ کې

۲۷- همت، عبدالملک، ادب او ادبي کره کتنه، (۱۳۸۵ل) کال،
کوټه، صحاف نشراتي موسسه، اکرم پریس .

البته په یو شمېر نورو، په تېره بیا په نسبتاً زړو څېړنیزو اثارو او ځینو
ملايي متنونو کې اخځونه په نورو ډولونو هم ښودل شوي چې د همت
صیب کتاب کې هم یو شمېر په همغه ډول راغلي دي .

همت صیب نیوکه کوي چې ولې یې په ځینو برخو کې متن کټ مټ
نه دی راوړی:

ایا یو لیکوال چې محتوا یې سمه وي، خو په املا، انشاء، گرامر او یا
هم په ژباړه کې یې تېروتنه شوې وي، لازمه ده چې مور محصلینو ته د
هغه همغه املايي او گرامري تېروتنې کټ مټ وړانته کړو او که د هغه
سمه محتوا؟

د همت صیب د همدې لیکنې په سریزه کې چې اوس یې پر (کره
کتنه) اثر کړې، یوازې د پیل په نږدې (۱۲) لیکو کې (۲۵) ځله (او)
راغلی، د (او) دومره کارونه تر اړتیا پورته ده. که چېرې په دې (۱۲) لیکو
کې جملې په منظم، منسجم او سم ډول راغلې وای، نو لږ تر لږه (۱۴) ځله
ترې (او) حذفدلای شو او متن هم په ښه ډول خونديدا کولای شو.
لیکنې او په تېره بیا کامه (،) د همدې لپاره دي چې په لیکنې متن کې
د لیکوال د ډېرو (اوونو او واوونو) مخه ونیسي او متن روان کړي .

ښه به وي چې د لا وضاحت په خاطر د همت صیب د لیکنې همدا
 پیلیزه برخه کټ مټ راانتقال کړو، دې سره به لوستونکي لا ښه پوه شي
 چې دا لیکنه له املایي، انشایي او محتوایي پلوه په کومه پورې کې ده؟

((ادبي غلا))

د یون پر کره کتنه باندي کره کتنه

ولا أغیر علی (الأقوال) أسرقها

غنیت عنها وشر الناس من سرقا

(طرفه بن العبد)

(زه د نورو خلکو پر ویناوو ډاکه نه وهم چې غلایې کړم، دې کارته
 څه اړتیا نه لرم او د خلکو ډېر بد او شریر هغه دي چې غلاکوي).
 لکه چې پوهیږو له ډېرو کلونو راهیسي زموږ پر گران هیواد باندي
 زموږ د پتمنو خلکو د دین او دنیا او مادي او معنوي شتمنیو کورنیو او
 بهرنیو غلو چور اچولی دی او پرله پسې زموږ سپېڅلی هیواد راورانوي،
 ډول ډول پر ځمکه باندي او لاندي شتمنی مو لوټوي او خلک مو وژني
 او کړوي. د لوټ او تالان او حملې او توبرې په دې روان چپاو کې خبره
 تر دې پولي رسېدلې ده چې ان زموږ د لیکوالو د کتابونو د منځپانگو
 لوټولو ته لا هم لاسونه غځول کیږی. سره د دې چې ډېر پر اسلام او
 هیواد مین او د پردو غلیمانو د نیواک او لوټمار او د هغو د لاسپوڅو د
 برېڅر او پردي پالنې څخه د بد وړلو له امله وژل کیږي، کړول کیږي او
 له خپلو حقونو او کار او خدمت څخه گوښه کړی سوي دي، په فرهنگي
 اورشو کې د کټ او فیست په دې بل له شرمه ډک دود سوي کړندود کې

یې پر لیکنو او اثارو هم تېري کيږي او د ډول ډول غلاوو کچه تر دې رسېدلې ده چې ان د کتابونو محتویات یې د لیکوالۍ او څېړنې د اصولو خلاف غلاکيږي، د یو څه نوري غلا او ښکاره سره اوډل کيږي، د اثر نوم پر ایښوول کيږي او د کتاب په نامه چاپ ته سپارل کيږي. ډېره بده یې لا دا چې یو شمېر نور کسان یې دغسې له ادبي غلا او درغلي ډک کتابونه په نظرونو، یادښتونو، تقریظونو او صفتونو ستايي او لیکونکی یې امتیازونه هم پر اخلي.

ما لس کاله وړاندي د پښتو ادبیاتو په برخه کې نوو رامنځ ته سوو ناخوالو او د ځینو کسانو له خوا د ناسمو کره کتنو په لیدو او د ادبي کره کتنې په برخه کې د بشپړو لارښودو اثارو د نه شتون له امله په خورا زیاتو زیارونو، خواربو او لگښتونو، له ډول ډول بهرنیو او کورنیو منابعو څخه په گټه اخیستنې، په څه له پاسه دوو کلونو کې د (ادب او ادبي کره کتنه) تر سرلیک لاندې یو ښه ضخیم او مغتنم کتاب په ۶۴۸ مخونو کې ولیکی. چې په ډېر لږ مهال کې د هیواد په دننه او بهر کې د ډېرو پوهانو، لیکوالو او د مطالعې د مینوالو له خوا ومنل سو او بیا ځلي خپور سو. خو څنگه چې زه د نیواک، غلا وو او پردې پالنې په کلکه ضد یم او مرگ قبولوم خو د پردو غلیمانو نیواک او مزدوري نه منم. د اسلام او خپل هیواد او فرهنگ سره لېونی مینه لرم، په تېره له سیکولرو عناصر سره په هیڅ گون نه جوړېږم، ځکه نو د نوو پر دوران راغلو، خو ټیټو، پردې پالو او د غلیمانو د تالی څټو او سیکولرو موزیگیانو له خوا دغه کتاب زما د نورو اثارو او ژباړو غوندي د ساړه غبرگون سره مخامخ سو. خو جالبه داده چې په راوروسته کې یوه تن پوهاند محمد اسماعیل یون چې له رشتیانۍ علمي پانگې څخه هیڅ هم په چاڼته کې نه لري، اما پردو نیواکگرو ته د رشتیني او نه سترې کېدونکي چوپړ له امله د ډول ډول امتیازونو او نورو

شتمنیو څښتن سوی دی زما د ادب او ادبي کره کتني کتاب له بېلو بېلو پاڼو څخه یوه لویه برخه د لیکوالۍ او تحقیق د منلو سوو آرونو او مأخذ ښوولو خلاف را اخیستې ده، اسلامي کسوت یې ځني ایستلی او له نورو کتابونو څخه یې څه نوره غلا او ښکاره پر ور اضافه کړې او د کتاب په بڼه یې د (کره کتنه) په نامه خپره کړې او خپله لیکنه یې بللې ده. د کتاب ترسریک لاندې یې ورته لیکلي دي: "د ژبو او ادبیاتو پوهنځیو د پښتو څانگو د کره کتنې مضمون لپاره". بیا یې د لومړي چاپ یادښت تر سرلیک لاندې لیکلي دي: "د کتاب ما (یون) پر (۱۳۹۱ل) کال د (پوهنوالۍ) علمي رتبې لپاره لیکلی و او پر هغه مهال د یادي رتبې لپاره ومنل شو".

اوس د دې لپاره چې زما ادعا او د یون غلا جوته سي، لومړی یو په یوه د یون د کتاب هره هغه برخه چې زما د ادب او ادبي کره کتني له کتاب څخه یې غلاکړې ده را اخلم او ورپسې به زما د کتاب هغه برخه د پرتلني لپاره ورسره اېږدم چې غلا سوې ده (:

ددې سريزې يا پيليزې محتوا له کينې، بغض، عداوت او سياسي غرضه پيلېږي، لیکوال یې خپل ځان سپینه کوتره او داسې یو دینداره شخص گڼي چې د بهرنيانو سرسخت مخالف دی او ان تر مرگه د هغو مقابلې ته تیار دی، نور خلک ورته (سیکولر) ښکاري، نو که دده کتاب ته چا ارزښت نه دی ورکړی، علت یې همدا دی چې دی د پردیپالو او د هغو د لاسپوڅو سخت مخالف دی. دی اسلام او خپل فرهنگ سره لېونی مینه لري، په ډېر زحمت یې کتاب لیکلی او (یون) خو دده په اصطلاح له رښتینۍ علمي پانگې څخه هېڅ هم په چاڼته کې نه لري او نور... نه غواړم ټول متن دلته یو ځل بیا تکرار کړم، دغه راز دا هم نه غواړم ددې

نیمه پېړۍ یون / د زمانې په کړلېږ کې

پیلیزې هرې جملې او نورو ته مسلسل ځوابونه ورکړم، ځکه ځینې برخې اصلاً په ځواب نه ارزې، خو یو څو ټکو ته به د بېلگو په توګه اشاره وکړم. ښاغلی همت نه دی خبر چې ما لیکوالي له کوم کاله پیل کړې ده، په دې برخه کې باید وویل شي چې د (۳۰) کلونو پر مهال په فرهنگي، ټولنيز او سياسي ډګر کې تر خپلې وسې پورې زما کار او زیار ټولو هېوادوالو ته معلوم دی، د خپل ځان ستاینه او یادونه راته یو غټ عیب ښکاري، خو بیا هم مجبور یم ځینو کسانو ته خپله فرهنگي پېژندنه په یو څو جملو کې یو ځل بیا تداعي کړم: زه په سپړم ټولګي کې وم چې د ښوونځي د ترانې د ټیم غړی وم، خپله به مې هم لنډ لنډ شعرونه (نظمونه) لیکل، پر (۱۳۶۵ل) کال د خوشال خان لېسي د ادبي انجمن مشر وم، د دولسم ټولګي پر مهال مې د (هیلې) په نامه د لرو او برو ځوانو افغان لیکوالو د شعرونو ټولګه راټوله کړه او د (۱۳۶۶ل) کال په بهیر کې چاپ شوه، پر (۱۳۶۷ل) کال د پښتو څانګې محصل او د ځوانو لیکوالو د انجمن غړی وم، د پوهنځي په بهیر کې مې د خپلو شعرونو مجموعه (میکور) چاپ شوه او همدارنګه د (نیمګړي ارمانونه) په نوم مې د (محمد عالم حیران) د شعرونو یوه ټولګه راټوله او چاپ کړه. پر (۱۳۷۰) کال د ازموینې له لارې د پښتو څانګې د کدر غړی شوم او تردې دمه دې (۱۳۹۶ل) کال د لړم میاشتي پورې دې دندې ته دوام ورکوم. له (۱۳۷۰ل) کال څخه تر (۱۳۸۱ل) کال یانې افغانستان ته د بهرنيانو تر راتګ پورې مې خپل نږدې (۲۳) عنوانه بېلابېل اثار چاپ کړل. د (هیلې)، (کابل پوهنتون) او (شمشاد) مجلو د مسول مدیر په توګه مې هم ورسره هممهاله کار وکړ او د همدې

مهال په بهیر کې مې د بېلابېلو لیکوالو تر (سلو عنوانونو) زیات اثار ایډېټ او چاپ کړل. افغانستان باندې د بهرنيانو تر یرغل او یا افغانستان ته د بهرنیو ځواکونو تر راتگ وروسته مې هم په خپل فرهنگي کار کې هېڅ ډول ځنډ و ځنډ نه دی راوستی، پر یوه وخت مې (۳۳) عنوانه کتابونه چاپ کړل او د لسگونو نورو لیکوالو د اثارو چاپ ته مې زمینه برابره کړه. یوازې د (ملي تحریک) له لوري مو په دوو کلونو کې (۱۲۳) عنوانه بېلابېل اثار چاپ کړل. زما خپل څېړنیز، ادبي او نور هغه اثار چې ما راټول کړي او ټول چاپ شوي دي، شمېر یې اوس مهال تر (۴۴) عنوانونو پورته کېږي.

نور کلتوري، رسنیز او په دې ډگر کې خدماتي کارونه ټول ولس ته معلوم دي، دلته یې تفصیل ته اړتیا نه شته.

دا چې زما له خوا لیکل شوي او پنځول شوي اثار به څومره علمي، څېړنیز او شننیز وي، گټه او ارزښت به ولري که نه؟ دا قضاوت به لوستونکو او خپلې ټولنې ته پرېږدو. دا چې څوک په ((چانتېه)) کې څه لري که نه او د چا وینا او لیکنه له منطقه ډکه ده او د چا له کینې، بغض او عداوته، دا قضاوت به هم ټولنه کوي. بهرنيانو ته د نوکړۍ، غلامۍ او هغو ته د نه ستړي کېدونکي خدمت خبرې د بازار، کوڅې او هغو اشخاصو خبرې دي چې د تعلم، فرهنگ او انسانیت له اخلاقي دایرې څخه وتلي وي، ښه به وي چې دلته په تېرو (اوولسو کلونو) کې د هر چا کار او زیار وارزول شي. عملي او نظري مبارزه دواړه وتلل شي، چا څه کړي؟ چا د افغانیت،

نیمه پېړۍ یون / د زمانې په کړلېچ کې

اسلامیت او انسانیت چغه پورته کړې؟ څوک عملاً میدان ته ونلې او څوک تر برستنې لاندې ځان ته د مبارز خطاب کوي. زه د ټولو بهرنيانو او د هغو د کورنیو لاسپوڅو مخالف یم، که دا په ټوله کې لويديځوال وي، د دریشۍ او د نېکتایې په لباس کې د هغو کورني لاسپوڅي او یا هم په سپینه ریره او سپین لباس کې د اسلام تر پردې لاندې د پنجاب گوداگان وي، څوک چې د افغان او افغانستان مخالف وي، زه یې مخالف یم، د همت صیب په لیکنه کې په نامستقیم ډول د اقتصادي حقارت په گډون د هغه یو شمېر نورې عقدي هم بنکاري، خو زه نه غواړم دلته پر هغو ټولو بحث وکړم، ځکه چې دا مور له اصلي موضوع څخه لرې کوي، خدای (ج) دې ده ته همت ورکړي چې خپل ټول دروني رواني مشکلات په خپل همت رفع او دفع کړي. خو دلته غواړم ددې پیلیزې د گرامري تېروتنو له جملې څخه یو څو یې د بېلگې په ډول یادې کړم او هغه هم ددې لپاره چې دده د کتاب په متن کې هم دا ډول گرامري تېروتنې وې چې ما د اقتباس پر مهال هغه سمې کړې دي او بیا غواړم دده د لیکنې پر ځینو نورو برخو هم لنډه رڼا واچوم.

ددې پیلیزې متن په ټولیز ډول کراهت او ثقلت لري، د عطف توري (او) یادونه مو وکړه چې تر اړتیا زیات کارېدلی دی، جملې یې روانې نه دي، تامې جملې یې څرگندې نه دي، (سربلونه او اوستربلونه) لکه: (له)، تر، باندي، لاندې، سره) او همدارنگه ترکیبي کلمې او نور اړوند گرامري ضرورتونه سم نه دي کارېدلي، د لیکنې پوره مراعت په کې نه دی شوی، لهجوي اغېز پرې څرگند دی، د کلمو تر منځ لازم لیکنی واټن نه دی

مراعت شوی او همدارنگه نورې نیمگړتیاوې په کې محسوسې دي. دې ټولو نیمگړتیاوو متن له سلاسته ایستلی دی. دلته به یې یو څو بېلگې هم راوړم:

ناسمه بڼه: (پر ځمکه باندي او لاندي شتمني). سمه بڼه: تر ځمکې لاندي او د ځمکې پر سر شتمني. (پر) سربل د (باندي، سر، سربېره) لپاره راځي او (تر) د (لاندي) لپاره، دلته (پر) د دواړو اوستربلونو (لاندي) او باندي) لپاره کارېدلی، د (پر) د کارونې ځایونه: د ځمکې پر سر، پر ځمکه باندي، پر مېز باندي. د (تر) کارونه: تر ځمکې لاندي، تر مېز لاندي، تر دې مهاله او نور...

ناسمه بڼه: (سره ددې چې...)، (د برېڅر او پردي پالنې څخه د بد وړلو...)

سمه بڼه: (سره له دې چې...) (له برېڅر او پردیپالنې څخه د بد وړلو...)

(له) او (سره) له یو بل سره تړلي دي نه (د)سره. د (له) پر ځای د(د) کارونه سمه نه ده. (له) د بېلتون او پیوستون لپاره راځي، اړوند او ستربلونه یې (سره، ځنې، څخه) او نور دي. (د) له (څخه، سره او ځنې) سره نه راځي.

(پردي پالنې) هم ناسمه ده، یو ځای باید ولیکل شي، (پردیپالنې)، لکه څنگه چې همت صیب د (لاسپوڅو)، په گډ لیکنه کې دا کار کړی

نیمه پېری یون / د زمانې په کړلېچ کې

دی، (لاس + پوڅو) یې نه دي لیکلي. ناسمه بڼه (د کتاب په نامه چاپ ته سپارل کېږي). دا د دري ژبې (به چاپ سپرده میشود) ټکي پر ټکي ژباړه ده. سمه بڼه یې داده (د کتاب په نامه چاپېږي) دلته هم جمله لنډېږي، هم د ژباړې اغېز پرې نه ښکاري او هم جمله خپل اصلي مسير ته لوېږي.

ناسمه بڼه: (د هېواد په دننه او بهر کې)، سمه بڼه یې: (په هېواد کې او تر هېواده بهر). (تر) دلته د قید لپاره راځي، يانې هغه کتاب چې هم یې په هېواد کې مینوال پیدا کړي او هم تر هېواده بهر نوره نړۍ کې، بله سمه بڼه یې دا هم کېدی شي، (هم په هېواد او هم په بهر کې).

ناسمه بڼه: (د اسلام او خپل هېواد او فرهنگ سره لېونۍ مینه لرم)، سمه بڼه: (له اسلام، خپل هېواد او فرهنگ سره لېونۍ مینه لرم)، دلته د همت صیب دوه (اوونه) پر یو (او) بدل شول، جمله هم روانه شوه او پیغام هم زیانمن نه شو. د (د) پر ځای (له) هم پر خپل ځای وکارول شو، د زیار صیب په وینا؛ لیکوال باید ((دالونه)) ډېر او بېځایه ونه کاروي چې هم متن او هم سړي ته ډېر زیان رسوي.

ناسمه بڼه: (د ساړه غبرگون سره)، سمه بڼه یې: (له ساړه غبرگون سره)، ناسمه (پردي پالو، تالی څټو)، سمه بڼه: (پرديپالو، تالیڅټو). لیکپوهان وايي، دوه کلمې چې د یوه واحد مفهوم لپاره راوړل شوې وي او د پیوستون قابلیت ولري، نو که یو ځای ولیکل شي د مفهوم په افاده کې ډېره مرسته کولای او لوستونکي یې له ځنډ او فاصلې پرته پر یوه مهال لوستلای شي.

د لیکنې د اوږدوالي له امله یې له نورو تېروتنو څخه تېرېږم، لیکنې یې که هم سمې کارولې وای، متن به دومره نه ټکنی کېده. د پښتو (یاگانو) د کارونې په برخه کې هم ستونزه لري.

په دې پیلیزه یا د سر خبرو کې چې کومې گرامري تېروتنې شوي، د (ادب او ادبي کره کتنه) په نامه دده د کتاب په اصلي متن کې هم په لسگونو څه چې په سلگونو ځایه دې ته ورته تېروتنې راغلې دي، ما چې د همت صیب د کتاب له کومو برخو څخه گټه پورته کړې، په هغو کې مې دا تېروتنې اوتومات سمې کړې دي، خو همت صیب نیوکه کوي چې ما ولې دا کار کړی دی، ما نه یوازې د همت صیب په لیکلي متن کې گرامري سمون راوړی، بلکې د نورو لیکوالو په متن کې هم چې زما په نظر کومه تېروتنه شوې او یا یې په ژباړل شوي متن کې پېچلتیا موجوده وه، هغه مې هم اصلاح کړي، خو پیغام کې مې لاسوهنه نه ده کړې؛ نچور او لنډون مې راوړی دی.

دلته به د بېلگې په توگه د همت صیب د کتاب یو څو جملو ته هم لنډه نغوته وکړو چې زه په کې بدلون راوړلو ته اړ شوی يم، د همت صیب د کتاب د لیکنې متن څو جملې:

- ...درغلي او جعل کاري کول....
- د سرو زرو سره...
- کره کتنه د ادب تر تاریخ د مخه رامنځته سوې ده.
- مصحفې په خپلو تذکره کې سوچه اوساده ژبه وکارول.

دا جملې ماپه دې بڼه اړولې دي:

- ...درغلي او جعل کاري کوله
 - له سرو زرو سره....
 - کره کتنه تر ادب تاریخ د مخه رامنځته شوې ده.
 - مصحفې په خپلو تذکرو کې سوچه اوساده ژبه وکاروله
- او همداسې نورې گڼې جملې او کلمې.

ددې جملو د سمون منطق دادی:

(درغلي) او (جعل کاري) دواړه لفظي مونثې کلمې دي، په پښتو کې فعل د جنس تابع دی. که تر فعل وړاندې کلمه مونث خصلت ولري، فعل هم همغه بڼه خپلوي او که مذکر خصلت ولري، همغه نرینه بڼه. (کول) د مذکر جمع حالت لپاره راځي، لکه: هغه بڼه کارونه کول. محمود درغلي کوله یا یې جعل کاري کوله، څرنگه چې دلته تر فعل وړاندې (کارونه) مذکر جمع دي، نو ځکه ورته (کول) فعل وکارېده او (درغلي) له لفظي پلوه مونثه کلمه ده، نو ځکه ورته (کوله) فعل په مونث ډول وکارېده.

کله چې په یوه جمله کې تر نوم وروسته (سره) کلمه یا (اوستر بل) راشي، نو تر هغه وړاندې ورسره (له) (سرېل) یو ځای کېږي، نه (د). (له) د بېلتون او پیوستون لپاره دی او (د) د ملکیت مانا ورکوي؛ اضافت توری گڼل کېږي. مخکې مو هم یادونه وکړه.

له احمد سره راغلم، له محمود سره لارم

نه دا چې د احمد سره راغلم یا د محمود سره لاړم.

له سرو زرو سره تلل کېږي، نه دا چې د سرو زرو سره تلل کېږي.

(کره کتنه د ادب تر تاریخ د مخه رامنځته سوې ده). دا جمله هم د

گرامر له مخې سمه نه ده اوډل شوې.

(ادب تاریخ) یو ترکیبي نوم دی، لکه خپله (کره کتنه) یا (ادبي کره

کتنه) او (ادب نیوري)، لکه څنگه چې داسې نه شو ویلای: ((ژبپوهنه د

کره تر کتنې، د ادبي تر کره کتنې د مخه رامنځته شوې، یا د ادب تر

نیورۍ د مخه.)) نو دا هم سمه نه ده چې ادب تاریخ په خپل منځ کې

نیم کړو، د (ادب) او (تاریخ) تر منځ (تر) ورزیات کړو.

که سمه یې افاده کوو، نو داسې یې باید ووايو: (کره کتنه تر ادب

تاریخ د مخه رامنځته شوې ده). نه دا چې؛ (کره کتنه د ادب تر تاریخ د

مخه رامنځته سوې ده).

همت صیب وايي: مصحفي په خپلو تذکرو کې سوچه او ساده ژبه

وکارول.

ما لیکلي: مصحفي په خپلو تذکرو کې سوچه او ساده ژبه وکاروله.

کېدی شي ځينو خلکو ته دا مسایل په ځينو گړدودونو کې سم

وېرېښي، خو موږ د پښتو د عام گرامر خبره کوو.

نیمه پېړۍ یون / د زمانې په کړلېږ کې

په لسگونو ځایونو کې ما داسې سمون راوړی دی. موږ باید محصلینو ته یوه کره او معیاري ژبه او همدارنگه معیاري لیکدود وړاندې کوو، نه د هر لیکوال انفرادي لیکدود. که داسې وکړو، نو یو محصل به یوازې په لیکنۍ برخه کې پر شلو ذهني لارو بوځو.

په ځینو ځایونو کې همت صیب نیوکه کړې چې ځینې کتابونه ما یو ډول معرفي کړي او (یون) بل ډول. د کره کتنې ځینې کتابونه چې همت صیب معرفي کړي، هغه نورو لیکوالو هم معرفي کړي، ما هغو ټول کتابونه کتلي او بیا مې هغه په ډېر لنډیز سره لوستونکو ته معرفي کړي، دا په دې مانا نه ده چې هغه ټول د همت صیب له کتاب څخه معرفي شوي دي. همت صیب ځینې ځایونو کې د کتاب د پېژندنې تر څنګ ځای ځای پر هغه کتاب د نورو لیکوالو تبصرو ته هم ورداخل شوی، په داسې حال کې چې په یاده برخه کې ما غوښتل یوازې کتاب په ډېر لنډیز سره معرفي کړم، نه دا چې د ټول کتاب ارزونه وشي او پر هغه باندې کره کتنه، ځکه دلته محصل ته یوازې د کتاب لنډه پېژندنه ضروري وه او که د هر کتاب هر اړخیزه ارزونه وای، نو د کره کتنې پر همدې (۲۸) کتابونو تر (۱۰۰۰) مخونو زیات څه لیکل کېدی شي.

همت صیب نیوکه کوي چې ولې دده د کتاب له متن څخه ځینې برخې رااخیستل شوي او ټولې برخې کټ مټ نه دي رااخیستل شوي، نو ځکه خو یې دخپل کتاب بشپړ متن هم ورسره د سند په توګه راوړی دی.

یو لیکوال چې د یو بل لیکوال له کتاب څخه کوم څه رااخلي، د خپل ضرورت مطابق یې رااخلي په تېره بیا هغه برخه چې له ټاکل شوې موضوع سره سمون وخورې، د هغه د کتاب د ټول متن پر انتقال مکلف نه دی.

یوازې یو څو کتابونه به د بېلګې په توګه راوړو چې همت صیب وایې ولې یې زما د متن په شان نه دي راوړي.

۱- کتاب الشعر: کتاب الشعر ما په دې ډول معرفي کړی دی:

دا کتاب اصلاً د یونان د نامتو فیلسوف او حکیم (ارسطو) د بوطیقا (Poetics) پښتو ژباړه ده. دا اثر (مولوي محمد اسرافیل) ژباړلی او د پېښور پوهنتون د پښتو اکاډمۍ مشر (مولانا عبدالقادر) پرې بیا کتنه کړې. یاد اثر پر (۱۹۵۸م، ۱۳۳۷ل) کال په پېښور کې د پښتو اکاډمۍ له خوا چاپ شوی دی.

لکه څنګه چې څرګنده ده، بوطیقا د شعر او شاعرۍ په اړه په نړۍ کې لومړنی منظم اثر ګڼل کېږي، دغسې په پښتو کې ددې اثر ژباړه هم د کره کتنې په برخه کې لومړنی ژباړل شوی اثر ګڼل کېږي. ارسطو په دې اثر کې پر شاعرۍ باندې عمومي او متوازن نظر بښدلی، د شاعرۍ ډولونه یې بیان کړي، جنګي شاعري یې توضیح کړې، د کره کتونکو اعتراض او هغو ته د ځواب ورکولو اصول یې بیان کړي دي. د ارسطو دا اثر د (نظمیات) په نامه (قلندر مومند) هم ژباړلی دی او پر (۱۹۶۳م، ۱۳۴۲ل) کال یې په پېښور کې خپور کړی دی.

نیمه پېری یون / د زمانې په کړلېچ کې

د همت صیب متن په دې ډول دی: ((کتاب الشعر :

په ۱۹۵۸ع. کال کتاب الشعر چې د ادبي کره کتنې د نظریې په هکله د یونان د نامتو لرغوني حکیم ارسطو د « Poetics » (بوطیقا) د نامتو کتاب پښتو ژباړه ده، مولوي محمد اسرئیل وژباړی او د پېښور پوهنتون د پښتو اکاډمۍ مشر (ډایرکټر) مولانا عبد القادر بياخلي کتنه (نظرثاني) ورته کړې او د پېښور پوهنتون د پښتو اکاډمۍ لخوا خپور سوی دی .

په دې حساب لکه څنگه چې بوطیقا (همدغه کتاب الشعر) د کره کتنې لومړنی کتاب دی، دغسې د غه کتاب د کره کتنې په هکله په پښتو لومړنی ژباړل سوی او خپور سوی کتاب هم دی .

د کتاب د نیو لیک له مخې د بوطیقا یا د شعر هنر د کتاب موضوعات دغه دي: په شاعرۍ باندې عمومي او بالموازنه نظر_ د شاعرۍ قسمونه، د المیې بحث، جنګي شاعري، د نقادانو د اعتراض او د هغو د جواب ورکولو اصول، د جنګي شاعرۍ نه المیه ډېره غوره ده، په کتاب کې چې د کومو خلقو ذکر راغلی دی د هغوی لنډ حالات .

کتاب الشعر د دنیا په اکثر و ژبو کې ترجمه شوی دی او ډېرو لوړو علماوو او ادیبانو پرې اوږدې اوږدې شرحې لیکلي دي .

په پای کې باید هیڅه نه وکړو چې د ارسطو بوطیقا قلندر مومند هم د « نظمیات » په نامه په پښتو ژباړلې او په ۱۹۶۳ع. کال په پېښور کې خپره سوې ده.))

۷- مقدمه د شعر او شاعری: دا اثر ما په دې ډول معرفي

کړی دی:

(مقدمه د شعر او شاعری) پروفیسور محمد نواز طایر له اردو څخه پښتو ته ژباړلې ده. د اثر لیکوال د اردو ژبې نامتو کره کتونکي (الطاف حسین حالی) دی. د کتاب پښتو ژباړه د (۱۳۶۰ل، ۱۹۸۱م) کال په اپریل کې د پېښور پوهنتون د پښتو اکاډمۍ له خوا چاپ شوې ده. په دې اثر کې د اردو ژبې د ادبیاتو پر څرنگوالي کره کتنه شوې، د کره کتنې عام اصول بیان شوي دي. د کره کتنې دا اصول اکثره د نړۍ د نورو ژبو پر ادبیاتو هم د تطبیق وړ دي.

همت صیب بیا دا کتاب داسې معرفي کړی دی:

((په همدغه ۱۹۸۱ع کال د اردو ژبې د ادبي کره کتنې د نظریې یو نامتو، لومړنی کتاب؛ «مقدمه شعر و شاعری» د «مقدمه د شعر و شاعری» په نامه وژباړل سو. دغه کتاب د اردو ژبې وتلي کره کتونکي او شاعر خواجه الطاف حسین حالی لیکلی، پروفیسر محمد نواز طائر په پښتو ژباړلی دی او د دغه کال په اپریل کې د پېښور پوهنتون د پښتو اکاډمۍ لخوا خپور سوی دی. پر دې کتاب د پېښور پوهنتون مشر پروفیسر محمد زبیر صاحب زاده یوه لنډه سریزه لیکلې چې د سر خبرې یې دادي: ((نورې خبرې بیا پسې ادامه پیدا کوي او نږدې دوه نیمو مخونو ته رسېږي.

نیمه پېړۍ یون / د زمانې په کړلېچ کې

۹- د خیرالبیان تنقیدي مطالعه: ما په دې ډول معرفي

کړی دی:

دا د قلندر مومند یو اثر دی چې پر (۱۹۸۸م)، (۱۳۶۷ل) کال په پېښور کې خپور شوی دی. د مخونو شمېر یې (۳۵۶) ته رسېږي. قلندر مومند په دې اثر کې د خیرالبیان پر هغه چاپ چې په فوتو افسیت ډول په کابل کې چاپ شوی او د خیرالبیان پر هغه متن چې په پېښور کې د پښتو اکاډمۍ له خوا خپور شوی دی، پر دې دواړو متنونو بحث کړی دی. د قلندر مومند په نظر هغه متن چې دی یې کره بولي له دغو دواړو متنونو څخه اخیستل شوی، چې د درېیم متن بڼه لري. د (پټه خزانه فی المیزان) په شان د قلندر مومند پر دې اثر هم د نورو کره کتونکو له خوا نیوکې شوي او هغه یې سالمه کره کتنه نه ده بللې.

همت صیب دا کتاب په دې ډول معرفي کړی دی:

((د خیرالبیان تنقیدي مطالعه:

دغه راز په همدغه ۱۹۸۸ع. کال د خدای بخښلي قلندر مومند لخوا د حضرت بایزید روښان! پر نامتو کتاب «خیرالبیان» باندې د کره کتنې یو کتاب له پېښور څخه خپور سو. د دغه کتاب فهرست ته چې گورو په (۳۵۶) مخونو کې د مقدمه، ضمیمې، مراجع، متن، نوټونه، تتمه، اشاریه (الف)، اشاریه (ب) تر سرلیکونو لاندې لیکل سوی دی. خو کله چې د کتاب پاڼې را اړوو د مقدمې کلمه نسته او د کتاب له

لومړي مخ څخه د « هو الناصر » تر سرليک لاندې تر (۱۷۹) مخ پوري د سريزي په دود خبري سوي دي. د کتاب له (۱۹۱) مخ څخه تر (۲۹۳) مخ پوري د خير البيان هغه متن راغلی دی چې قلندر مومند يې درست او اصلي بولي.

د خير البيان دغه متن د کابل د فوتو آفسيټ چاپ او د پېښور د پښتو اکاډيمی د چاپ سره توپير لري او د قلندر مومند په وينا دا نسخه له دغو دواړو نسخو څخه اخذ سوی دريم قرأت دی، چې د ده په زعم اصل خير البيان دی. خو پر دې کره کتنه باندي ځيني ادبپوهان نيوکي کوي، لکه چې ښاغلی زلمی هيوادمل په خپل کتاب د « ادبي کره کتني ډولونه » (۱۵) مخ کي وايي: « د ښاغلي قلندر مومند پټه خزانه في الميزان او د خير البيان تنقيدي مطالعه مقدمه داسي نقدونه دي چې زه يې په دغسي څېړنو کي ضرور يادوم، خو دا د دې معنی نه لري چې زه ورسره موافق یم. زه د دغو نقدو نو له په سلو کي نوي خبرو سره موافق نه یم او دغه آثار د نقد له اصولو او معيارونو ډېر په کروهونو ليري آثار بولم، ما د دغو دواړو نقدونو د ځينو برخو په رد کي د محمد هوتک ژوند او مزار او د پښتو د ادبي تاريخ د منابعو پېژندنه او ارزيايي او نورو آثارو کي څه ليکلي دي. له دې نقدونو سره نه يوازي زه، بلکه زما په څېر په لسگونو نور ليکوال او ادبي محققين هم نه دي موافق ». دا د همت صيب متن و. پورتنی متن هم څو ځايه همغه شان گرامري تېروتنې لري چې ما يې ځينې بېلگې د مخه راوړې، د ليکنې د اوږدوالي له امله يې له تشریح څخه تېرېږم.

نیمه پېړۍ یون / د زمانې په کړلېچ کې

۱۰- د رنگ او بو قافله: ما یاد اثر په دې ډول معرفي کړی

دی:

دا د ډاکټر اقبال نسیم خټک اثر دی، چې پر (۱۹۹۱م، ۱۳۷۰ل) کال په پېښور کې چاپ شوی دی. د کتاب د ټولو مخونو شمېر (۴۰۲) ته رسېږي. دا اثر د تحقیق او تنقید یو امتزاج دی یانې دا دوه برخې په کې رانغښتل شوي دي. په دې اثر کې د (عبدالحمید مومند)، (کامگار خټک)، (کاظم خان شیدا) او (علي خان) پر ژوند، شاعری او هنر باندې خپرنه او کره کتنه شوې ده. دا اثر د یوه تدریسي کتاب د معیارونو په پام کې نیولو سره لیکل شوی دی او هڅه شوې چې زده کوونکي ورڅخه د یوه ادبي تدریسي اثر په توګه ګټه پورته کړي. دا اثر د لیکوال د ډېرو کلونو د زیار او کار ثمر دی.

همت صیب بیا داسې معرفي کړی دی:

((د رنگ او بو قافله:

د ۱۴۱۲س. کال په حسن حسین میاشت کې چې د ۱۹۹۱ع. د جولای سره سمون خوري د څلورو پخوانیو شاعرانو؛ عبد الحمید ماشوخیل، کامگار خټک، کاظم خان شیدا او علي خان پر ژوند او فن باندې د ډاکټر ایم اقبال نسیم خټک د خپرېنو او کره کتنو کتاب د پېښور پوهنتون لخوا په (۴۰۲) مخونو کې خپور سو.

ډاکټر ایم اقبال نسیم خټک د دغه کتاب په سریزه کې وايي: «په دغه قافله کېني چې کومې مقالې شاملې کړې شوي دي، په دې کېني

تحقیق هم شته او تنقید هم، د تدریسي ضروریاتو خیال هم پکښې ساتل شوی دی او د لیک د معیار هم. ما دغه مقالې د تحقیق د اصولو په رنډا کښې ځکه اولیکلې چه په پښتو کښې تحقیق او تنقید ډېر کم دی او بیادبي تنقید خو په پښتوکښې لټول تشي شوملې شاربل دي. دلته خو په هرڅه کښې روغ نيتي کمه او پره جنبه زیاته وي. هرڅوک د خپل شخصیت تشهیر ته پر ادب زیات فوقیت ورکوي هم دغه وجه ده چي په ادب کښې د تنقید او تحقیق ځای جانبداری او کردار کښې نیولی دی. که چرته زموږ لیکونکیو د تنقید یا تحقیق په اصولو عمل اونه کړو، نو د پښتو جولی به د تحقیقي او تنقیدي ادب نه همېشه د پاره خالي وي.»

د کتاب نوم د بناغلي حبیب الله رفیع په مشوره اینوول سوی دی چي د کاظم خان شیدا له دې شعر څخه اخیستل سوی دی :

د غنچې د رباط ور په واکېده دی قافله د رنگ وبو د رومي صبا
شه

کاظم خان شیدا په دې یوه شعر کي دادب یو څپخپاننده سمندر په هنر او شعري نازک خیالي سره په کوزه کي ځای کړی دی، دلته له رنگ څخه موخه هنر یا په بله وینا هنري بڼه ده، چي له هنري ښکلا څخه عبارت ده او له بو څخه نازک خیال یا په بله وینا مضمون یا معنا عبارت ده، یعنی په عامه توگه د شاعر کلام او دلته د دغو څلورو پخو شاعرانو شعرونه د هنر او اند له مخي ښکلي او خوشبويه دي او د هنري او ادبي شان او شوکت قافله باله سي. شعر ډېر ښکلی دی خو دلته د ډېرو خبروځای نه دی.

نیمه پېړۍ یون / د زمانې په کړلېچ کې

صاحب شاه صابر لیکي: «د دغه مقالو د پاره په موادو راغونډولو کبني خواري شوې ده، خو د گڼو او اوږدو اقتباساتو را نقل کولو، د شاعرانو د زیات شمېر شعرونو رانقل کولو، د هغوی د شاعرۍ په مختلفو اړخونو گڼ شمېره صنعتونو او اصطلاحگانو د استعمال په حقله بحثونو او شعري حوالو د دغه لیکونو رنگ وېو کمزورې کړې ده.» (پښتو ادب کبني تحقیق او تنقید [۱۲۹] مخ).

دا خو د صابر صاحب خبرې وې، اما کتاب د لیکوال د ډېرو کلونو تجربو او ډېرو څېړنو او ښو کره کتنیزو اندونو پایله ده.)) دا د رنگ اوبو قافله اثر معرفي وه چې همت صیب کړې وه، اوس نو درانه لوستونکي په تېره بیا محصلین او د تدریسي ډگر ځانگوال ښه قضاوت کولای شي چې کوم نثر یا متن روان، سلیس، تدریسي او له اړتیا سره سم لنډ او واضح دی.

ددې ترڅنگ هغه کتابونه چې د همت صیب په کتاب کې یې معرفي نه ده راغلي، یو څو یې دلته د بېلگې په توگه راوړم:

پټه خزانه ټول پارسنگ:

دا د کوزې پښتونخوا د یو نامتو څېړونکي (همېش خلیل) یو کره کتنیز اثر دی، چې په پېښور کې چاپ شوی دی. دا اثر اصلاً د (قلندر مومند) د اثر (پټه خزانه فی المیزان) د هغو شکونو، نیوکو او انتقادونو ځواب دی، چې هغه په خپل دې اثر کې پر (پټه خزانه) څرگند کړي دي. په دې اثر کې یو پر یو د (قلندر مومند) نیوکو ته ځواب ویل شوی دی.

د پټې خزاني میزان رښتیا میزان دی؟

دا د زرین انځور او استاد محمد اصف صمیم گډ اثر دی، چې په پېښور کې چاپ شوی دی. په دې اثر کې د استاد صمیم او زرین انځور یو څو هغه لیکنې راغلي دي، چې د قلندر مومند د هغو نیوکو په اړه لیکل شوي، چې ده په خپل اثر ((پته خزانه فی المیزان)) کې راوړي دي. دې اثر کې هڅه شوې، د علمي دلایلو له مخې د قلندر مومند یو زیات شمېر هغو انتقادونو ته منطقي ځواب وویل شي چې هغه د پټې خزاني پر بېلابېلو خواوو څرگند کړي دي.

د کره کتنې تاریخي پس منظر او معیارونه:

د کانديد اکاډميسين محمدصديق روهي اثر دی، چې پر (۱۳۸۰ل) کال د محمدصديق روهي فرهنگي ټولنې له خوا په پېښور کې چاپ شوی دی. په دې اثر کې راغلي محتويات همغه دي چې اکثره يې په (ادبي څېړنې) اثر کې راغلي دي، خو دلته د يوه ځانگړي اثر په توگه هم چاپ شوی دی.

د پښتو شعر اوسمهالي بهير کره کتنه:

د عبدالغفور لېوال اثر دی، چې پر (۱۳۸۱ل) کال په کابل کې چاپ شوی دی. په دې اثر کې د پښتو د اوسني شعر په تېره بيا د طالبانو د واکمنۍ تر ختمېدو پورې يو شمېر مخکښو شاعرانو پر شعرونو باندې کره کتنه شوې، هغه څېړل شوې، شنل شوي او ارزول شوي دي.

ما ټول کتابونه دغسې په لنډیز سره معرفي کړي.

د محصلینو لپاره همدومره معلومات بس وو، د زیاتو معلوماتو لپاره خپله اثر ته مراجعه کولای شي.

د یوه اثر زیاتې تشریح او توضیح ته دلته هېڅ اړتیا نه وه، د هر کتاب اړوند مهم معلومات ټول په لنډیز سره په کې راغلي دي.

دراڼه لوستونکي دې خپله قضاوت وکړي چې د یوه محصل لپاره کوم متن خوږ، لنډ او سیلس دی: دلته ما (کره کتنه) اثر ټول د کتابونو معرفي ته نه دی وقف کړی، دا کتابونه په ډېر لنډیز سره په دې خاطر معرفي شوي چې لوستونکي یا محصلین په پښتو کې د کره کتنې په باب له نورو لیکل شویو اثارو سره د اشنایي او زیاتو معلوماتو لپاره هغو ته مراجعه وکړي.

بل حای لیکي چې ما خو په خپل کتاب کې د عربي نړۍ (۲۲) کره کتونکي معرفي کړي وو، ده ولې (۱۱) معرفي کړي دي. ما چې د کره کتنې کوم کتاب لیکلی، په دې کې د ټولو عربي کره کتنو د پېژندنې اړتیا نه وه، ددې لپاره چې محصلین لږ تر لږه له عربي کره کتونکو سره اشنا شي، یو خو یې د بېلگې په توګه یاد شوي دي.

د پېژندل شویو عربي کره کتونکو اخځ هم ښودل شوی، وګورئ، کره کتنه (۱۱۵) مخ. اخځ یې په دې ډول ښودل شوی دی:

(۲۷: ۴۲۸-۴۳۹). د اخځ شرح داده چې (۲۷) گڼه اخځ، (ادب او ادبي کره کتنه) اثر دی چې عبدالملک همت لیکلی، په دې اثر کې دغه برخه د یاد کتاب له (۴۲۸-۴۳۹) مخونو څخه رااخیستل شوې او د نورو عربي کره کتونکو په باب داسې یادونه شوې ده: ((د یادونې وړ ده چې د عربي ژبې د ادبیاتو په معاصره دوره کې نور په سلگونو کره کتونکي شته، چې د ټولو پېژندنه دلته ناشونې ده، دا یو څو تنه د بېلگې په یاد شول.)) کره کتنه (۱۱۵مخ).

دلته نه د ټول کتاب د متن کټ مټ انتقال ته اړتیا وه، نه هم د ټولو کره کتونکو پېژندنې ته چې په عربي نړۍ کې تېر شوي، نه یو کتاب او نه هم څو کتابونه ددې موضوع د ځایونې ظرفیت لري. که په غرب کې هم کره کتنې ته نغوته شوې او د استاد روهي له کتاب او نورو اثارو څخه گټه پورته شوې، هلته هم ټول کره کتونکي نه دي معرفي شوي، نه هم د ټولو د پېژندنې اړتیا وه او نه یوه واحد تدریسي کتاب د ټولو د ځایونې وس لري.

همت صیب وایي: ځینې عربي نومونه ناسم ثبت شوي دي، کېدی شي، لکه څنگه چې ځینې عرب لیکوال د ځینو پښتو نومونو په ثبت کې تېروتنه کوي، داسې پښتانه لیکوال هم کېدی شي، له یوه اخځه بل ته او له بله بل ته د ځینو عربي نومونو په لیکلو کې له ستونزو سره مخ شي. نه یوازې د عربي نومونو، بلکې د لاتین، یوناني او نورو ژبو په نومونو کې هم ستونزه شته، همدا (اپلاتون) او (ارسطو) تر اوسه په څو ډوله لیکل کېږي:

نیمه پېری یون / د زمانې په کړلېچ کې

افلاتون، افلاطون، اپلاتون، ارستو، ارسطو، دې کې کوم یو سم دی؟ دلته هم کېدی شي، ځینې نومونه تکرار راغلي وي، ځینې ناسم ثبت شوي وي، له یو نوم څخه د یوې کامې (،) په زیاتېدو سره دوه نومونه جوړ شوي وي، خو دې ډول احتمالي تېروتنو ته د کتاب په (۲) مخ کې مخکې تر مخکې اشاره شوې ده: ((طبعي خبره ده چې دا اثر به خپلې خپلې نیمگړتیاوې هم ولري، خو ډېرې تېروتنې به تر چاپ وروسته په عملي ډگر کې څرگندېږي، هیله ده درانه لوستونکي او محصلین یې د لوستلو او کتلو پر مهال هغه څرگندې او راپه گوته کړي چې په بل چاپ کې هغه نیمگړتیاوې سمې او نورې زیاتونې هم ورسره مل شي.))

همت صیب پر عربي ژبه زما د نه پوهېدو خبره هم د یوه پېغور په بڼه مطرح کړې او خپل علمي فضیلت یې دلته په یو نه یو ډول څرگند کړی دی.

زه خو پر عربي ژبه د پوهېدو دعوه نه لرم، خو د گڼ شمېر عربي لغتونو پر لغوي مانا مې سر خلاص دی، پر دې پوهېږم چې عربي دي او یا عربي رېښه لري، لکه په خپله (عبدالمالک). (مالک) د (ملک) له مصدر څخه جوړ شوی چې (ثلاثي مجرد) گڼل کېږي، نورې کلمې چې له همدې مصدره رغېدلې، دادي: ملوک، تمليک، ملکیت، مالکین، مالک الملک، املاک، مملکت او داسې نورې، (عبد) د بنده مانا لري، (عبدالمالک) د (مالک بنده) ته وايي.

ما په خپل کتاب کې یادونه کړې چې ما په دې اثر کې د عبدالملک همت (ادب او ادبي کره کتنه) کتاب څخه ډېره گټه اخیستې، هدف مې تر ډېره حده محتوایي غنا وه، زه بیا هم وایم چې دا کتاب د محتوا له پلوه خورا غنیمت کتاب دی، خو نه د ژبني او گرامري جوړښت له نظره. که له دې لیده یې تر ژبپوهنیزې کره کتنې لاندې ونیسو، نو کېدی شي پر ژبنيو او گرامري تېروتنو یې ډېر څه ولیکل شي. په ژباړل شوي متن کې خو ستونزې لا نورې هم زیاتې دي، یوازې یو عنوان به د بېلگې په توگه راوړو: د همت صیب د کتاب (۲۷۱) مخ، دا به لوستونکو ته څه پیغام ولري؟ ((ساختیاتي یا ساختگرا یا ساختارگرا کره کتنه))، دا څه ډول ترکیب دی، پښتو کې ورته څه وایي؟

فکر وکړئ چې عنوان کې داسې حال وي، نور متن کې به دا ډول ترکیبونه څومره وي؟

ما په خپل کتاب کې پر کتابونو کره کتنه نه کوله، یوازې دهغو له محتوا څخه مې د نوي اثر لپاره گټه پورته کوله. د همت صیب د کتاب د پېژندنې په برخه کې مې ددغه کتاب ځانگړې یادونه هم کړې ده.

ددې کتاب د پېژندنې په باب ما ویلي: ((۱- ادب او ادبي کره کتنه: دا اثر ښاغلي عبدالملک همت لیکلی دی، په دې اثر کې د ژباړې او تالیف دواړه برخې شاملې دي، لیکوال خورا زیار په کې گاللی دی، نه یوازې د کره کتنې په باب په کې معلومات راټول شوي، بلکې د ادب، ادبپوهنې، د ادب ښوونځي، د ادبیاتو شننه او څېړنه هم په کې راغلي

نیمه پېړۍ یون / د زمانې په کړلېږ کې

دي. دا اثر ټول (٦٦٨) مخونه لري. ادب او ادبپوهنه، ادب د اسلامي نظريې له مخې، ادب او ادبپوهنه د اوسنۍ لويديزې نظريې له مخې، ادبي کره کتنه، مفهوم او ارزښت، ادبي کره کتنه له پخوا څخه تراوسه، اسلامي کره کتنه، دري کره کتنه، اردو کره کتنه او پښتو کره کتنه يې اساسي سرليکونه دي. تر دغه هر يو اساسي سرليک لاندې بيا څو نور څنگزني سرليکونه دي، چې هره موضوع يې په هر اړخيز ډول څېړلې ده. دا اثر په بنکلي قطع او صحافت پر (٢٠٠٦م)، (١٣٨٥ل) کال په کويته کې د صحاف نشراتي موسسې له خوا د يو زر ټوکو په شمېر چاپ شوی دی او دا اثر چې اوس لولئ په دې کې هم د همدې اثر (ادب او ادبي کره کتنه) اثر څخه زياته گټه اخيستل شوې ده.) زما اثر (کره کتنه) (٤٠٥-٤٠١ مخونه)

نو کله چې يو څوک له کوم اثر څخه گټه پورته کوي، اخځ هم په دقيق ډول بڼي، کتاب او مخونه يې هم په ثابت ډول بڼي او په ځانگړي ډول د کتاب يادونه هم کوي، نو بيا ((ادبي غلا)) څه مانا؟. کاشکې بناغلي همت صيب همدې متن ته پاملرنه کړې وای. همت صيب چې په خپل کتاب (ادب- ادبي کره کتنه) کې له کومو اخځونو څخه گټه اخيستي، ځينو ته يې د کتاب په متن کې اشاره کړې او نور يې بيا يوازې د کتاب په پای کې په لنډيز سره بنودلي دي، خو دلته هر څه څرگند دي.

بناغلي همت چې په خپل اثر کې له نږدې (١٣١) اخځونو څخه گټه اخيستي، نو دېته هم ((ادبي غلا)) ويل کېدی شي؟

د همت صیب اثر یو ښه څېړنیز، شننیز او د کره کتنې په باب یو تاریخي اثر دی، چې لوستونکو ته په دې برخه کې ښه معلومات ورکوي، خو تدریسي بڼه نه لري، ده هم له بېلابېلو اثارو څخه گټه پورته کړې. (۱۳۱) اثار یې ورپسې پلټلي، خو په خپل ژبني او گردویز طرز یې لیکلی دی.

په کره کتنه کې یو مهم اصل دادی چې کره کتونکی باید حلیم، صبور او عادل وي، کینه، احساسات او شخصي عقدي، د کره کتونکي سیاسي، مذهبي او نور تمایلات د ادبي کره کتونکي له شان سره مناسب نه دي، ښاغلي همت په دې لیکنه کې د سیاسي، مذهبي، شخصي او اقتصادي عقدي تر اغېز لاندې راغلی، خپل همت ته یې یو څه صدمه رسولې ده. ډېر ژر یې د قاضي او څارنوال په توگه حکم صادر کړی دی. اصلي کره کتونکی همغه دی چې خپل دلایل وړاندې کړي، نتیجه او وروستی قضاوت لوستونکو ته پرېږدي.

دا یې هم لیکلي چې ولې (یون) په خپل متن کې دده ټول هغه متون نه دي راوړي چې په عربي ژبه وو، دده په اصطلاح (اسلامي کسوت) یې ځنې ایستلی، یانې ولې یې له پښتو ژباړې سره عربي متن نه دی راوړی؟ یو حدیث شریف ته یې هم اشاره کړې چې ولې یې یوازې ژباړه راوړې یا پیغام او محتوا راوړل شوي. له دې خبرو څخه د همت صیب غرض کېدی شي دا وي چې خپل دیني یا مذهبي فضیلت ونښي، که داسې نه وي نو چې ده هم له عربي څخه کوم متون ژباړلي، ان دیني

نیمه پېړۍ یون / د زمانې په کړلېږ کې

متون، هلته هم له پښتو ژباړې سره په ټولو برخو کې عربي متن نه دی راغلی، بل دا خو د دیني متونو د ژباړې، تحلیل او شننې کوم اثر نه دی او یا هم کومه ملایي ژباړه چې حتمي دې ورسره څنگ په څنگ عربي متن هم راوړل شي او هغه دې بیا هم ټکي پر ټکي وژباړل شي. که په مقدسو دیني متونو کې د انتقال پر مهال خدای مه کړه یو توری هم کښته او پورته شي؛ کم او زیات، وړاندې او وروسته شي، یا په کې چاپي تېروتنې وشي، نو بیا خو به د کتاب نورې ټولې نښگنې پر ځای پاتې وي او لیکوال به د تکفیر له توره ځان نه شي خلاصولای، لکه اوس چې د همت صیب زړه دی، خبره همغه لوري ته بوځي.

همت صیب په خپله لیکنه کې تردې حده د احساساتو تر اغېز لاندې راغلی دی چې د (کره کتنې) او (ادب) تر منځ توپیر یې هم له یاده وتی او یا هم کېدی شي سر یې پرې نه وي خلاص شوی. سره له دې چې کتاب یې هم پر همدې (ادب او ادبي کره کتنې) لیکلی دی. ادب هنر دی او کره کتنه علم دی. ادب کې احساس، ولوله، عاطفه، تخیل او تفکر ټول ځای لري، خو کره کتنه بیا د علم په توګه له تفکر پرته دې نورو برخو ته څه ډېره اړتیا نه لري. شعر، کیسه او نوره ټوله هغه لیکنې یا گړنې وینا چې هنري ارزښت لري، هغې ته ادب یا ادبیات ویل کېږي او هغه پوهه چې بیا همدا هنر (ادبیات) خپري، کره کوي یې او ارزوي یې، هغې ته بیا (کره کتنه) وایي. څوک چې ادبیات پنځوي، هغه ته (ادیب) وایي او څوک چې ادبیات ارزوي، هغه ته بیا (ادبپوه) وایي. همت صیب لیکلي چې ((ادبي غلا))، ایا همت صیب کوم ادبي اثر؛ شعر، لنډه کیسه، ناول،

طنز یا بل څه لیکلي چې د هغو متن، محتوا، فکر او یا هنري جوهر خدای مه کړه ما او یا بل چا ترې ترورلي او په خپل نامه یې کړي، چې ده پرې د ((ادبي غلا)) تور پورې کړی او که نه د ده له علمي او څېړنیز کتاب (ادب او ادبي کره کتنه) څخه د یوه څرگند اخځ په توګه کار اخیستل شوی دی؟ په دې حالت کې که بیا هم دی نا راضه و، نو بیا یې باید لیکلي وای: ((علمي غلا)) چې خبره خو یې یو څه علمي منطق ته برابره شوې وای، څیرمن لیکوال ټول د (ادب) او (ادبپوهنې) پر توپیر پوهېږي، خو یوازې همغه څوک پرې ځان نه پوهوي چې کتاب پرې لیکي.

همت صیب خپله لیکنه د خپل کتاب د متن پر بیا راغبرګولو غځولې ده او همدارنګه زما د کتاب د ځینو برخو په راورلو سره، زیاته برخه یې د همغو عرب لیکوالو یا کره کتنو پر پېژندنه راڅرخي چې ده په خپل کتاب کې په نسبتاً تفصیلي او ما بیا د همدغه له کتاب څخه په لنډیز سره پېژندلې دي. ددې ترڅنګ ده د کره کتنې (۱۸) کتابونه معرفي کړي او ما (۲۸) عنوانه. ده هر کتاب نسبتاً په تفصیل سره پېژندلی او ځینو ځایونو کې د همغه کتاب به باب د نورو لیکوالو تبصرو ته هم ورداخل شوی او ما بیا اړوند کتابونه په ډېر لنډیز سره معرفي کړي دي. ده فکر کړی چې دا کتابونه یې دده د کتاب د معرفۍ پر اساس معرفي کړي، په داسې حال کې چې ددې کتابونو یو زیات شمېر ما سره په خپله موجود وو، اکثره یې په ځانګړې ډول معرفي شوي او یو نیمه که دده له کتابه هم معرفي شوي،

نیمه پېړۍ یون / د زمانې په کړلېچ کې

هغه د کتاب د لنډیز پېژندنې پر اساس دي، نه دا چې دده متن په پام کې نیول شوی او یا ورته اړتیا وه.

که ښاغلي همت په خپل کتاب کې لیکلي وای چې له دې کتاب (ادب او ادبي کره کتنه) څخه هېڅوک هېڅ ډول اقتباس نه شي کولای او که کوي یې هم، نو سل په سلو کې دې دده متن کې مټ انتقالوي، که تېروتنه هم په کې وي، نو بیا یې حق درلود چې اعتراض وکړي.

ښاغلي همت لیکلي چې یون د کره کتنې ډولونه او ادبي ښوونځي دواړه معرفي کړي، په داسې حال کې چې دا دواړه بېلابېل شیان دي، ادبي ښوونځي د کره کتنې په ډولونو کې نه راځي، باید دلته یې نه وای معرفي کړي، همت صیب که د کتاب څلورم څپرکي ته پام کړی وای؛ (۱۳۷) او (۱۳۸) مخونه یې لږ په دقت سره لوستي وای، کېدی شي دا نیوکه یې هم ځای پر ځای حل شوې وای، یو ځل بیایې هنې برخې ته پام رااړوم چې ما خپله په څرگندو ټکو ورته اشاره کړې ده، نو بیا دده یادونې ته څه اړتیا ده؟ وگورئ (کره کتنه) (۱۳۷) مخ، په دې ډول یادونه شوې ده:

((کره کتنیز او ادبي ښوونځي: د کره کتنې په بېلابېلو چاپ شویو اثارو کې د کره کتنې جریانونه او د ادبیاتو بېلابېل ښوونځي اکثره د ادبیاتو د ښوونځیو تر چتر لاندې خپرل شوي دي. کله چې یو ادبي ښوونځی رامنځته شوی او یوه مشخصه محتوایی او شکلي بڼه یې غوره کړې ده، نو بیا ادبپوهانو یا کره کتونکو همغه اثار چې ددې ښوونځي

ساحې ته داخلېږي، د همنه ښوونځي د ځانگړنو په رڼا کې مطالعه کړي، شنلي او خپلې دي. د یوه ادبي ښوونځي د پولو او ځانگړتیاوو تشخیص هم د ادیبوهانو او کره کتونکو له خوا په گوته کېږي. نو که موږ غواړو د کره کتنې د ښوونځیو په باب رڼا واچوو، ضروري ده چې د ادبیاتو بېلابېل ښوونځي هم وپېژنو، د همدغو ښوونځیو پېژندنه په حقیقت کې د کره کتنې د ښوونځیو بڼه اسانوي. په ځینو څېړنیزو اثارو کې د کره کتنې ښوونځي، ادبي ښوونځي او د کره کتنې ډولونه تر یوه چتر لاندې خپرل شوي دي، په تېره بیا د کره کتنې ښوونځي او ډولونه. د کره کتنې د ښوونځي او د هغه د یو ډول ترمنځ یو څه توپیر په کار دی. په یوه کره کتنیز ښوونځي کې کېدی شي، د کره کتنې څو ډولونه مطرح شي، خو په پښتو او دري اکثره کتابونو کې ددې موضوعگانو په باب توپيرونو ته ډېره پاملرنه نه ده شوې.

دلته لومړی غواړو کره کتنیزو ښوونځیو ته لنډه نغوته وکړو او بیا ادبي ښوونځینو ته لار شو. ((

نو له دې متن سره سره چې بیا هم د چا سره نه خلاصېږي، خدای (ج) دې د هغه سر خلاص کړي.

نه غواړم دا لیکنه تر دې اوږده شي، درانه لوستونکي او گران محصلین کولای شي، زما په قلم لیکل شوی اثر (کره کتنه) او د نورو درنو لیکوالو ټول لیکل شوي اثار یو ځل بیا تر کره کتنې لاندې ونیسي، له مانیز، روزنیز، پوهنیز، ژبنیز، کره کتنیز او نورو اړخو له نظره یې په هر

نیمه پېړۍ یون / د زمانې په کړلېچ کې

اړخیز ډول وڅېړي، له ټولو څخه دې گټه پورته کړي، خو کوم یو چې تر نورو خوږ، روزنیز او پوهنیز و، هغه دې زیات ولولي.

په پای کې غواړم یادونه وکړم چې درانه لوستونکي دې د هر اثر د لوستلو پر مهال دې خبرې ته ډېر پام وکړي چې یو ادبي، هنري، علمي یا تاریخي اثر د چا له خوا لیکل شوی او د چا لپاره لیکل شوی دی؟ د فني، مسلکي او متخصص لیکوال او د اړوندې برخې د ځانگوال له خوا، که د یو ذوقی، اماتور او نامسلکي لیکوال او یا کوم بل کس له خوا، کله کېدی شي د یو اماتور لیکوال له خوا ځینې داسې اثار هم ولیکل شي چې په ورته موضوع کې تر مسلکي لیکواله هم ډېر هر اړخیز او معلوماتي وي، خو که په ورته موضوع کې یې بیا تېروتنو ته پام وشي، نو د مسلکي شخص تېروتنې به بیا د نا مسلکي هغه په انډول ډېرې کمې او کم ضرره وي.

زموږ په پښتو ادب څېړنه کې د مسلکي لیکوالو کمی له ورايه احساسېږي، هر څوک چې په دې برخه کې یو گام پورته کوي، داستاینې وړ دی، خو ځینې وخت ناسمې ژباړې، ملایي املا او انشاء او پر خپل لیکنیز او گړدودیز سبک تر حده ډېر ټینگار، په علمي مسایلو کې د ځان په گټه له مذهب څخه ناوړه گټه اخیستنه او د ملایي له دریځه پر نورو تورو په پورې کول، تر هر څه وړاندې په خپله د تور پورې کوونکي کمزوري او مانیز فقر په ډاگه کوي.

ددې لیکنې له سپیناوي سره سره که بیا هم د شکاک، منتقد او ځینو نورو لوستونکو قناعت نه وي حاصل شوی او موضوع ښه نه وي روښانه شوې، نو کېدی شي دا او دېته ورته نورې موضوعگانې د ځوانو لیکوالو او طرفینو په حضور کې د تختې پر مخ شرح او همدارنگه د هر اثر د پرتلنې

او اړوندو مسایلو په باب د پوښتنو او گروپونو په بڼه روښانه شي. ددې ترڅنگ کله چې یو لیکوال یو اثر ولیکه او بیا یې لوستونکو ته وړاندې کړ، لوستونکي حق لري چې دهغه په باب خپل نظر څرگند کړي، کره کتونکو ته هم دا حق خوندي دی، خو په دې شرط چې کره کتونکی، تېروتنې اصلاح او متن کره کړي، نه دا چې خپله کینه، بغض او عداوت د کره کتنې تر نامه پر نورو تحمیل کړي.

هیله ده دې سپیناوي د همت صیب یو لړ شکونو، نیوکو او اندېښنو ته تر یوه حده ځواب ویلای وي.

د عادلانه کره کتنې د بریا په هیله

موږ د خپلې زمانې په کړلېچ کې

د ژوند پیل او پای داسې نه دي چې د صفر له نقطې پیل شي او همداسې عمومي یا افقي حرکت کوي. ژوند د زمانې په کړلېچ کې خپل کړلېچ او خپلې لوړې او ژورې لري، دا لوړې ژورې که څه هم د انسان په ژوندانه کې هغه ته په ډېر لوړ قیمت تمامېږي او هغه په کې له ډېرو ستړیاوو سره مخامخېږي، خو بل نسل ته د پند په توګه ډېرې قيمتي وي او په وړیا ډول ورته د غټو تجربو په توګه پاتې کېږي. هوبنډیار ملتونه او ځیرک نسلونه بیا له دغو تجربو څخه د خپل ژوند د ښېرازۍ او سمون په خاطر غټه ګټه پورته کوي او ویده نسلونه بیا دا تجربې په همغه قیمت یو ځل بیا تکراروي چې تر دې وړاندې نسل هم تېرې کړې وي.

موږ په داسې یوه ټولنه کې ژوند کوو چې استثنایي حالات لري، ډېرې داسې پېښې هم په کې پېښېدې شي چې هېڅ اټکل یې نه وي شوی او د داسې پېښو احتمال هم په کې شته چې احتمال یې نه وي. ان ممکنات په کې ناممکن او ناممکن کارونه په کې ممکنېدې شي. دلته ژوند د سیاسي، اقتصادي او ساینسي محاسباتو له مخې برابر نه دی، وړاندوینه هم په کې سمه نه راوځي، نو په داسې ټولنه کې ژوند کول او هلته د معیارونو له مخې د ژوند تېرول اسانه کار نه دی.

لکه څنگه چې پېښې دلته منظمې او ارگانیکې نه دي؛ استثنایي حالات هم په کې پېښېدې شي، دغسې شخصیت جوړونه هم په منظم او سستماتیک ډول نه رامنځته کېږي. دلته به یو شخصیت هم د زمانې د کړلېچ تر ډېرو پړاوونو تېرېږي، بیا کېدی شي د پوځوالي پړاو ته ورسېږي، خو دا پوځوالی هم په دې مانا نه دی چې ټول خلک به ورته درناوی کوي او په ټولنه کې به عام منښت ترلاسه کوي. کېدی شي ځینې یې په همدې لوړو ژورو کې مسخه شي او کړی کار یې هم د چا سترگو ته ونه درېږي.

له دې لیکنې څخه مې هدف دا دی چې زموږ په ټولنه کې ټول ارزښتونه تعریف شوي نه دي او که ځینې ارزښتونه تقدس هم لري، ټول خلک یې پر اصولو موافق نه دي او یا یې پر معیارونو نه پوهېږي. دلته غواړم لږ نور وضاحت هم ورکړم او ځینو هغو مسایلو او ستونزو ته هم نغوته وکړم چې په ټولنیز چاپېریال کې موجود دي:

• د اصولو او معیارونو له مخې باید له یوه فرهنګي شخصیت څخه موږ تر ډېره بریده د فرهنګي خدمتونو هیله ولرو، نه دا چې هغه زموږ د ژوند د هر ډگر ستونزې را اوارې کړي، خو که دلته یو څوک په فرهنګي برخه کې یو څه پرمختګ هم وکړي او یو څه فرهنګي خدمات هم ترسره کړي، په خپله په فرهنګي چاپېریال کې پر شتو ستونزو سربېره په عام ولس کې له هغه څخه د خلکو هیله دا وي چې نور ټولنیز، سیاسي او رغاونیز کارونه دې هم ترسره کړي، په داسې حال کې چې دا کار د ده په

نیمه پېړۍ یون / د زمانې په کړلېچ کې

وس پوره نه وي، نو دا مهال د ده د عرضې او د ولس د تقاضې تر منځ واټن رامنځته کېږي، نو ځکه خو د ده عام منښت او گرانښت په ولس کې له ننگونې سره مخامخېږي.

د طالبانو د حاکمیت پر مهال مو پېښور کې د نورو ملگرو په مرسته (هیله) مجله چاپوله او په ډېر تکلیف مو ورته چاپ لگښت برابر اوه، یوه ورځ راته یو شخص وویل، والله په دې مجلو او کتابونو څه نه کېږي، د دې پر ځای چې دې د کابل - جلال اباد لویه لاره جوړه کړې وای، ښه به و. ما وویل موږ په دوو میاشتو کې دا یوه مجله په ډېر تکلیف چاپوو او د دومره لویې لارې جوړول، خو د حکومتونو کار دی، ډېرې زیاتې پیسې غواړي، حکومت یې پېسې نه لري، موږ خو لا عادي خلک یو، ونیسه که تا ته کومه لاره او گودر معلوم وي، دا کار ته وکړه، موږ به همدا فرهنگي کار کوو، دې ته به دوام ورکړو، هغه کار تاسو ترسره کړئ، ده وویل، ترسره کوم یې خو چې پیسې رانه پیدا کړې، ما ویل چې پیسې مې پیدا کولای شوې، نو بیا مې تا ته څه ته ویل، خو موږ خپله دا کار کاوه، سخت کار خو همدا د پیسو پیدا کول دي، له دې جملې څخه مې هدف دا و چې د یوې مجلې چاپ، د یو چا تقاضا دومره پورته کړه چې هغه درڅخه د لویې لارې د جوړونې غوښتنه کوله، خو کله چې تا همدا هیله له هغه څخه وکړه، هغه درڅخه بله هیله وکړه. غرض دا دی چې کار کول یوه ستونزمنه عملیه ده او تقاضا ډېره اسانه او بې لگښته، کار انرژي او لگښت غواړي او تقاضا یوازې د خولې خوځول دي.

• د ذوقونو اختلاف بله موضوع ده چې وخت ناوخت د کار د خلکو مخه نیسي، خپله تجربه بیانوم. په پېښور کې چې مو مجله چاپوله، یو به نیوکه کوله چې د پښتۍ رنگ یې ولې شین دی، بل به ویل، بله گڼه مو ولې په سره بخن رنگ چاپ کړې او بل به پر ساده سپین رنگ نیوکه کوله او له خپل ذوق سره سم به یې یوه غوښتنه لرله. دلته موږ دا تجربه ترلاسه کړه، که چېرې تا کار نه وای کړی، نو دا نیوکې یا غوښتنې نه رامنځته کېدلې، نو دلته دوه کته گورۍ خلک رامنځته شول؛ یو د کار خلک چې تولید لري او بل مبصرین چې د خبرو ځواک لري او د عمل نه.

• تنکنظري، سیاسي، مذهبي او رواني عقدي نور مسایل دي چې د کار خلک کار ته نه پرېږدي، دا لړۍ پخوا هم موجوده وه، اوس هم شته او لا به هم روانه وي. اقتصادي فقر او له هنې څخه راټوکېدلې عقصده او کینه بل عامل دی چې د کار او په تېره بیا د فرهنګي کار د پنځوونکو پر وړاندې موجود دی. منتقدینو به هر ډول فرهنګي کار له اقتصادي گټې سره غوټه کاوه او همدارنگه به یې وویل چې دې کې احمد او محمود ته ډېرې پیسې پاتې کېږي، په وړیا ډول څوک دا کارونه نه کوي، خو چې تا به ورته وویل، که دې کار کې ډېره گټه متصوره وي، خو راشی، تاسې یې ترسره کړئ، هم به گټه وکړئ هم به فرهنګي کار ترسره شي، تر دې به د نېکمرغۍ بل کوم زېږی وي چې زموږ ټولنه داسې یو پړاو ته ورسېږي چې په فرهنګي کار، ښه کار او علمي کار کې یې گټه خوندي شي، تر دې نو بیا بل غوره حالت چېرته دی؟ خو څرنگه چې دې ډول اشخاصو خپله

کوم فرهنگي نوښت او کار نه شو کولای، نو د بل چا د کار د مخنیوي په خاطر یې دا ډول تبلیغات کول.

• سیاسي، قومي او مذهبي ټاپې بله هغه منفي پدیده وه او ده چې زموږ په ټولنه کې یو شمېر کارنده اشخاص ورسره مخامخ دي. مذهبي منتقدین هره پدیده له خپل مذهبي لیدلوري او په هغه کې هم بیا له خپل اند اندود سره سمه څېړي، د ساري په توګه موږ د ژوندون په نوم یوه رسنۍ لرو، ټلوېزیون د عوامو او خواصو ټولو لپاره دی، یوازې د ټولنې د هغه مذهبي قشر لپاره نه دی چې دین ته یې افراطي بڼه ورکړې او د ژوند ډېر مهم ضرورتونه یې په کې په خپل نظر حرام ګرځولي دي. په ژوندون ټلوېزیون کې په څلورويشتو ساعتونو کې یو ساعت موسیقي هم خپرېږي، خو یو شمېر تنګنظره مذهبي لیکوال بل کار نه لري، پر ټلوېزیون او شخصاً ما باندې یې نیوکه ده چې ولې یې د موسیقي خپراوي ته اجازه ورکړې، خو د ټلوېزیون هغه بل اړخ ته چې ګڼ شمېر سیاسي، ټولنیزې، علمي او دیني خپرونې لري، هغه نه ستایي، خو پر همدې یوې برخې نیوکې ته یې کار وبللی دی.

زه خپله د ځینو خاصو سندرغاړو له ځینو لوړو سندرو پرته نورو زیاتو سندرو سره زیاته مینه نه لرم او نه دا برخه ډېره تعقیبوم، خو د ټلوېزیون اداره د عام ولس غوښتنې په پام کې نیسي، د نورو پروګرامونو ترڅنګ دا برخه هم خپروي، خو یو شمېر تنګنظران بیا د خپلې سیاسي، ټولنیزې او فرهنگي عقدي د تشولو لپاره دې ټکي ته زیاته هوا ورکوي. وه وروره! که ته دومره ځان مذهبي ګڼې، خو دا موسیقي بېخي اوږه مه، ریموټ دې په

لاس کې دی، بل چینل ونیسه! بل دا ډول خلک خو په ټولنه کې کم نه یاست، ونیسئ پیسې راټولې کړئ، یو سوچه مذهبي چینل جوړ کړئ، څه ډول مذهبي افکار مو چې په ذهن کې گرځي، هغه په کې خپاره کړئ! که دا ډول خلک خپل فکر، نظر او گروهې ته ژمن وي، نو عملي خدمت ته دې وروډانگي، خو څرنگه چې د ذهني تنگنږۍ پر ناروغۍ اخته دي، نو ځکه غواړي، نور خلک هم له کاره وباسي او یا یې ځان سره په تا ویلې ما ویلې مصروف کړي.

• د ژبني او قومي تعصب ټاپه هم د مذهبي تنگنظرانو تر ټاپې کمه نه ده. که په خپله ژبه دې کتاب چاپ کړ، که په خپله سیمه کې دې د یو شمېر بېوزلو لاسنیوی وکړ، نو فوراً درباندي ټاپې ووهل شي، هغه دې ژبپالنه کوي، ولې یې په هغه بله ژبه نه چاپوي چې په خپله ژبه یې چاپوي، که دوی رښتیا ملي وحدت غواړي، نو باید په هغه بله ژبه دې لومړی کار شروع کړي چې هغوی هم خوشاله شي، د دوی په نظر د خپل خفگان په بیه د نورو خوشالول ملي وحدت گڼل کېږي، په داسې حال کې چې د هغو نورو ټول حقوق محفوظ دي، هغوی کولای شي خپلې ژبې ته په خلاص مټ کار او خدمت وکړي او د تعصب له هر ډول تور او ټاپې څخه هم خوندي دي. خو که تا په خپله ژبه یوه پاڼه ولیکله او د ختم او واده بلنلیکونه دې په خپله ژبه ولیکل، نو دا بیا یو تعصب دی. که په یوه سیمه کې دې له بېوزلو سره د مرستې او لاسنیوي زمينه برابره کړه، نو بیا به دوی سره معیار دا وي چې ولې یې دا کار له هغې بلې سیمې پیل نه کړ، چې له دې یې پیل کړ، دغه دی تعصب! زموږ په ټولنه

نیمه پېړۍ یون / د زمانې په کړلېچ کې

کې تعصبگر دومره سپین سترګي شوي چې هم خپل تعصب پټوي، هم پر نورو د تعصب ټاپې لګوي او هم د نورو د کار مخه نیسي او خپله هم کوم کار نه شي ترسره کولای.

د تنګنظریو، تعصب، کینې او نورو ډول ډول خنډونو بېلګې ډېرې دي، نه غواړم دا لیکنه پرې تر دې زیاته وغځوم، خو دا زموږ د ټولني منفي واقعیتونه دي. دا څو بېلګې مې ځکه راوړې چې تر موږ دمخه خدمتګار نسل هم ورسره لاس او ګرېوان و، زموږ دزمانې د روښنفرکه نسل هم همدا حال دی او احتمال شته چې تر موږ وروسته نسل هم له ورته ستونزو سره مخامخ شي.

• د ګڼو ستونزو له منځه مو د دې څو ستونزو یادونه ځکه وکړه چې راتلونکي نسل ته دا خبره لاپسې روښانه شي چې موږ د خپلې زمانې په دغسې یو کړلېچ کې ژوند کاوه، نو په دې کې که چا ډېر کم کار هم کړی وي، باید غنیمت وګڼل شي. بله خبره دا ده چې په داسې حالاتو کې به په کارونو کې طبعاً نیمګړتیاوې او کمزورۍ لیدل کېږي، ځکه چې خپله ټولنه په نورمال حالت کې نه ده، خو اوس راځو دپته، چې د دې نیمګړتیاوو او ستونزو له شتوالي سره سره ایا د بریا او پرمختګ کومه لاره هم شته که نه؟ ایا داسې لارې چارې او تکلوري هم موجود دي چې د هغو په کارونې سره له دې ستونزو څخه ځان وباسو، کار هم وکړو، تولید هم ولرو او له مخالفینو او خنډونو سره سره ټولني ته یو شمېر مثر خدمات هم وړاندې کړو؟ خپلو فرهنګي هڅو او تجربو ته په کتو کېدی شي دې پوښتنو ته د (هو) ځواب ورکړو:

• زموږ په ټولنه کې د تنگنظری عنصر شته، تشویق به هم وي، خو کېدی شي د لنډ فکری تله پرې درنه وي، نو ځان باید په داسې روحیه وروزو چې د کار په مقابل څوک کوم امتیاز نه راکوي، نه ډاډ شته، نه تشویق، د توهین، سپکاوي او غندنې احتمال هم شته، که موږ خپله روحیه دومره پیاوړې کړو چې د سپکاوي، تنگنظری له هر ډول مکروب سره مقابله کولای شو، نو بیا مو میدان گټلی او کار مو ثمر ته رسېږي، په دې برخه کې که احتمالي، هڅونه تایید او ستاینه هم ورسره مل شي، نو د کاري شخص اوسپله نوره هم زیاتېږي او کار نتیجې ته رسېږي.

• یو شمېر اشخاص غواړي قصداً د کاري خلکو پر وړاندې ستونزې راولاړې کړي، پر هغوی ډول ډول تورونه پورې کړي، په رسنیو کې په هغو پسې ډول ډول تبلیغات وکړي، هدف یې دا وي چې د کار خلک له کاره وباسي، ځان سره یې مصروف کړي او په دې ډول خپل ځان ته د شهرت زمینه هم برابره کړي، نو په داسې یو حالت کې باید د کار خلک د دې ډول اشخاصو پر وړاندې هېڅ ډول لیکنې ونه کړي او هېڅ ډول غپړگون ونه نسي، د هغوی تبلیغات یې ځوابه پرېږدي، بابېزه یې وگني او ارزښت ورته کړي، نو د وخت په تېرېدو سره لنډ فکره اشخاص د خپل کړي کار له یې ارزښتی سره مخامخېږي، د نور تبلیغ او تصنعی شهرت زمینه یې له منځه ځي. البته خاص حالت چې سپیناوی ته اړتیا لري، هغه مستثنی دی.

• په ټولنه کې هر سړی خپل خپل مخالف لري، که د کار سړي غواړي خپل تنگنظری یا سیال مخالف یې ارزښته کړي، نو باید خپل کار

نیمه پېړۍ یون / د زمانې په کړلېږ کې

ته کش ورکړي، کله چې د ده او د سیال تر منځ یې د پرمختګ واټن زیات شي او لنډ فکري وگوري چې دا واټن نه شي وهلاي، نو په خپله له خپل رقابت څخه لاس اخلي او د کار سړي ته خپله لار اوارېږي.

• هر کله چې د یوه فرهنگي، ټولنيز او عملي کار مخالفینو د کار سړي د مثبتو کارونو پر وړاندې منفي غبرگون وښود، نو د کار سړي، باید له هغوی سره خپل وخت پر تا ویلو ما ویلو مصرف نه کړي، خپل همنه کار ته لا پسې کش ورکړي چې د مخالفینو حساسیت یې راپارولی دی. په دې حالت کې مخالفین لاپسې ځورېږي او څه شی یې لاس ته هم نه ورځي، خصوصاً دا کارونه بیا هغه وخت لاپسې ضروري شي چې د هېواد او ملت په ګټه وي.

• یو فرهنگي شخصیت باید خپل ورځنی، اوونیز، میاشتنی او کلنی پروګرام ولري او پرته له دې چې اخوا دېخوا خلکو سره په ناضروري ناندريو ځان مصروف کړي، خپل پلان تطبیق کړي.

• یو فرهنگي کار، ژر او سم لاسي نتیجه نه ورکوي، وخت غواړي، دولس په متن کې د کار د خلکو قدرونه شته، اکثره وخت خپل نسل د خپل اتل پر قدرونې نه پوهېږي، لږه زمانه چې تېره شي، بیا د کار د خلکو د کار موثریت معلومېږي او ولس کې یې ګرانیت جوتېږي، بله اساسي خبره دا هم ده چې که یو څوک واقعاً یو خدمتګار شخصیت وي، هغه باید د عقیده یې بنسټ له مخې د خدای او رسول رضا هم په پام کې ونیسي، د خالق د مخلوق خدمت په خپله د عبادت برخه ده، خپل کار باید د عبادت برخه وګڼي او له خدای (ج) پرته یې له هېچا څخه د معاوضې غوښتنه ونه کړي.

دا یو څو مشورې مو ځوانو خدمتگارانو ته په دې خاطر یادې کړې چې دوی کېدی شي د خپل کار په بهیر کې له دې ډول ډول ستونزو سره مخ شي او په دې خاطر چې نهيلي نه شي او کار یې ټکنی نه شي، نو په کار ده چې دا او دېته ورته نور ټولنیز واقعیتونه په پام کې ونیسي. د دې ترڅنګ هغو اشخاصو ته چې همدا اوس عملاً پر فرهنگي او ټولنیز خدمت بوخت دي، له هغو څخه مو هیله ده چې د خپلو فردي تجربو ترڅنګ پورتنی مسایل او واقعیتونه هم په پام کې ونیسي. په پای کې یو ځل بیا یادونه کوم چې که نننۍ او سبانی نسل زموږ کړی مات گوډ فرهنگي کار ارزوي، نو پورتنی کړلېږچونه او اغزن چاپېریال دې هم په پام کې ونیسي.

د دې لیکنې پر مهال ما د خپل عمر پنځوس کلونه پوره کړل، په دې نیمه پېړۍ کې زه تر (۳۲) کالو زیاته موده له لیکوالۍ سره نږدې پاتې شوی يم، پورتنی څو موضوعگانې زما د تېر (۳۲) کلن فرهنگي ژوندانه د گڼو تجربو څخه یو څو تجربې وې چې درنو لوستونکو ته مې په لنډیز سره یادې کړې. هیله ده زموږ نننۍ او سبانی فرهنگي نسل د خپلو نویو او ځاني تجربو ترڅنګ یاد موضوعات هم په پام کې ونیسي، د تېرو تجربو او د خپل وخت د نویو غوښتنو په رڼا کې خپل هېواد ته د ښو او گټورو فرهنگي، ټولنیزو او سیاسي خدمتونو جوگه شي.

په درنښت

محمد اسمعیل یون

یادښت

د (ملي هویت او ملي عزت) اثر اصلاً د (۱۳۹۲-۱۳۹۶ل) کلونو د ملي مبارزو یو انځور دی. په دې اثر کې اکثره پېښې پر همدې مهال لیکل شوي او ثبت شوي دي، یوازې یو څو لیکنې یې د (۱۳۹۷ل) کال په لومړیو دوو میاشتو کې د ملي هویت په اړه د ترسره شویو مبارزو انځورنه کوي. کتاب هم د (۱۳۹۶ل) کال په پای کې تقریباً بشپړ و، خو چاپ یې د مبارزې وروستی نتیجې ته منتظر و. وروستی پایلې ته تر انتظار وروسته دا اثر ژر چاپ شو. څرنګه چې (نیمه پېړۍ یون) ټول کلیات د (۱۳۹۶ل) کال په وروستیو کې بشپړ شول، خو د چاپ چارې یې د (۱۳۹۷ل کال) لومړیو میاشتو ته وغځېدې، نو ځکه خو مو د (ملي هویت او ملي عزت) اثر د دې کلیاتو د چاپ پر مهال د دې نهم ټوک برخه کړ. هیله ده درانه لوستونکي د (۱۳۹۶ل) کال وروستی دوه میاشتې او د (۱۳۹۷ل) کال لومړی دوه میاشتې زمانې پیوستون په پام کې وساتي او یاده موضوع کومه زمانې او محتوايي تېروتنه ونه ګڼي.



ملی ہویت، ملی عزت

ملی

(گام پر گام لہ ملی ہویت سرہ)



محمد اسمعیل یون

۱۳۹۷ لمریز کال

ملی هویت، ملی عزت

(گام پر گام له ملی هویت سره)

محمد اسمعیل یون

۱۳۹۷ ل کال



کتاب پېژندنه:

- د کتاب نوم: ملي هویت، ملي عزت
لیکوال: محمد اسمعیل یون
خپرندوی: د افغانستان ملي تحریک، فرهنگي خانګه
وېبپاڼه: www.melitahrik.com
کمپوز: فیاض حمید
پښتۍ ډیزاین: فیاض حمید
چاپشمېر: ۱۰۰۰ ټوکه
چاپکال: ۱۳۹۷ ل / ۲۰۱۸ م کال
د تحریک د خپرونو لړ: (۱۳۶)
لیکوال د خپرونو لړ: (۵۰)



www.melitahrik.com - info@melitahrik.com

یادونه: د چاپ حقوق له ملي تحریک سره خوندي دي او د کتاب د محتوا مسوولیت لیکوال پورې اړه لري.

ډالی

د اسلامیت او افغانیت د لارې لارویانو او د ملي
هویت ټولو پالندویانو ته!

د ملي مبارزو يو ژوندى تصوير

د طالبانو تر سقوط وروسته د هېواد حالت واوښت؛ نړۍ په هېواد کې مستقيم حضور بيا موند او د کرزي په مشرۍ اداره رامنځته شوه. د کرزي د ادارې ټول واک د شمالي ټلوالې او نظار شورا لاسته ولوېد، که پوځي برخه وه که ملکي، جمعيت او د جمعيت په طبعه برابر تنظيمونو او وگړو په برخه ورسېدله.

د نړيوالو په راتگ سره بېلابېلو برخو پرمختگ وکړ، پوځي، اقتصادي او سياسي برخو مثبت بدلون وموند، خو ددې پرمختگ پر وړاندې پراخې ننگونې او خنډونه هم رامنځته شول، د هېواد تاريخ تورې او کرکچې څېرې د مجاهدينو او دموکراتانو په نوم واکمنې شوې او ددې لپاره گړندۍ هڅې پيل شوې، چې تر طالبانو وروسته له دې استثنايي چانس څخه گټه پورته کړي او هر څه واړوي.

له يوې خوا د ايران او پاکستان څرگند جاسوسان او له بلې خوا له لويديځ څخه راغلي تش په نوم دموکراتان او بيروکراتان سره ټلواله شول او د حکومت اډانه يې جوړه کړه. تر (۱۳۵۷ل) کال دمخه او وروسته زېږدلي د هېواد تاريخي دښمنان په بېلابېلو بڼو په مقامونو وگومارل شول، نښايي نړيوالو به هم فکر کاوه چې د افغان هېواد لوی اکثریت د دوی هره غوښتنه منلای نه شي، ځکه يې د ټولنې داسې پور په واک وگوماره چې ټولنيز بنسټ يې کمزوری و او ځان کوچنی او ضعيف باله.

له بده مرغه څومره چې د کرزي واک اوږدېده، همدومره ورسره د جنگسالارانو، قاچاقبرانو، غلو او قاتلانو واک هم اوږدېده او په دې ډول غمیزه اوږدېدله. د طالبانو تر سقوط وروسته د کرزي په راتگ سره هر ملتپال افغان مجرم او هر خاین اتل شو، هر ډول ملي فکر ساتل گناه او هر ملتپال یا د (نشنلسټ) په نوم د دین له ادرسه ټکول کېده یا د (تروریست) په نوم د وخت د سیاست له ادرسه. پکړۍ، ږیره، افغاني کالي، پښتو ژبه او... ټول د ترهگرو د نښو په توگه وانگېرل شوې.

دا درېیم ځل دی چې سقویان واک ته رسېږي او هېواد چوروي، دا ځل هم هغه څه وشول چې په لومړي ځل حبیب الله (بچه سقاو) او دویم ځل (رباني او مسعود) پر (۱۳۷۱ل) کال وکړل. درېیم ځل بیا، نړیوالو شتون درلود او د هغوی کورنیو لاس پوڅو بیا د دوی په شتوالي کې یو بل ډول سقاوي واکمنه کړه. د کرزي په واکمنۍ کې که څه هم څېرې افغاني، خو اداره او واک بهرني وو. یوه خوا دلته د بهرنيانو شتون او بله خوا د داسې افغانانو شتون چې واگي یې په تهران او اسلام اباد کې وو، د هېواد او هېوادوالو لپاره لوی ناورین شو.

کله چې د هېواد اجرایه، قضایه او مقننه برخې د هېواد له دښمنانو ډکې شوې، نو د سترو منفي بدلونونو لپاره هم هڅې گړندی شوې. ددې هڅو یوه برخه د افغانستان د نوم بدلول او د (افغان) نوم له منځه وړل یا محدودول وو چې د نویو برېښنایي پېژندپاڼو د قانوني پراوونو د تېرولو پر وخت دا موضوع څرگنده او ډاگیزه شوه.

که څه هم اساسي قانون د بنسټ په توگه دا موضوع روښانه کړې چې د افغانستان ټولو وگړو ته که له هر قومه وي (افغان) ویل کېږي، خو ځینو

کړيو ځکه ددې مخالفت کاوه چې اساسي قانون د خلکو جیبونو کې نه وي، خو چېرته به په کوم دفتر یا کتابتون کې پروت وي، څوک یې گوري؟ خو برېښنایي پېژندپاڼه به د یوه کوچني کارت په بڼه په جیب کې وي او هره شېبه کتل کېږي او ټولنیز کېږي او په دې ډول (افغان) د ټولني بنسټ گرځي.

ددې ترڅنګ ځينو له (دين) سره هم چندان مينه نه ښووله او له پېژندپاڼو یې ددې ارزښت حذف ته ملا وتړله، خو په مقابل کې یې بیا د جهاد او مقاومت پر امتیازاتو سر ماتوه.

په هر صورت یو بده او ستره بلا رانازلې شوه چې د ځمکې او هوأ ټانکونه او چورلکې ورسره وې، پانگه او زرگونه سرتېري یې لرل او له هېڅ ډول ظلم او تېري یې لاس ونه نیوه، خو له نېکه مرغه ډېرو بېوسو او بېکسو وگړو د دوی پر وړاندې داسې ځواکونه او لښکرونه جوړ کړل چې دوی ورته گوته په غاښ شول.

داسې پېښې زموږ په تاریخ کې لږې دي چې یو بې زړه او بې زوره شخص او شخصیتونه دې دومره ستر کار په نږدې شپږو کلونو کې په بري سره پای ته ورسوي. دلته هرڅه حکومتونه کوي، نه شخص یا اشخاص.

دا اثر د هغو شپږ کلنو مقاومتونو، مبارزو، تنگسو، رېږو او کړکېچونو هېنداره او څېره ده چې د (اسلام او افغان) د خونديتوب لپاره ترسره شوي دي. دا لیک دی او لیک د ژونديو پېښو مړه بڼه ده، کېدی شي تاسو هغه دردونه او رنځونه پوره احساس نه کړئ چې د (افغان او اسلام) لارویانو په دې لاره کې منلي، خو هغه څوک چې په دې مبارزو کې یې

عملاً برخه اخیستې، هغوی په دې اثر کې درد، فکر او مبارزه ټول کتلای شي. په دې اثر کې ملي مبارزه گام پر گام تعقیب شوې او پېښې لکه څنگه چې پېښې شوي، په تسلسل سره ذکر شوي دي. زموږ په ټولنه کې به ډېر کم کسان داسې پیدا شي چې د فکر او عمل موازنه یې برابره وي. د دې اثر لیکوال هغه شخص دی چې د ملي او دیني هویت په مبارزه کې د عمل په ډگر کې ولاړ و او هېڅ جابر او پردیپال ته یې سرټیټ نه کړ او نه یې د پټې او ښکاره معاملې او ناوړه تفاهم ور پرانیست، که چېرې ده لږ هم ((تفاهم)) ته زړه ښه کړې وای، نو د امتیازاتو باران به پرې ورېدلې وای، دی خپل ژوند، رښې، دندې او ټوله لاس لرلې شتمني سره د مقابلي میدان ته ووت، ځوان پښت یې تر شا ودرېد او تر ډېرو سختو اغزنو شرایطو او پړاوونو وروسته د قانوني بري درشل ته ورسېد. له نېکه مرغه چې د ملي هویت د عملي مبارزې یو اصلي کرکتر د پاخه قلم خاوند هم دی، که ده پر وخت په منظم ډول د دې مبارزې یادښتونه نه وای لیکلي او بیا یې په منظم ډول نه وای ترتیب کړي، نو خدای خبر چې د دې شپږ کلنې ملي مبارزې تصویر به په دومره رڼه او دقیقه بڼه تر موږه او بیا تر راتلونکي نسله خوندي شوی وای. پښتانه هره پېړۍ کې یو یا دوه ستر ملي او فکري شخصیتونه لري. زموږ په نظر د دې پېړۍ د ملي او فکري مبارزې اصلي کرکتر هماغه څوک دی چې په دې سختو شرایطو کې یې د ملي هویت د خونديتابه لپاره ملت ته لیدلوری او تگلوری ورکړ. دا اثر نه یوازې د یوې لسيزې تر نیمايي زیاتې برخې د سختو مبارزو یو ژوندی تصویر دی، بلکې داسې یو خوځنده ژوندی تصویر هم دی چې زموږ نني او سباني ته نسل د ملي او اسلامي ارزښتونو د خونديتابه جذبه، فکر او ولوله هم ورکوي، دا کتاب د ملي ارمانونو لپاره یوه تگلاره هم ده. زه د

خپلې ټولنې له ننني او سباني نسل څخه په درنښت هيله لرم چې دا اثر بار بار ولولي، په دې کتاب له انځور شويو دردونو او پيغامونو څخه الهام واخلي او د خپل هېواد او ملت د سوکالی، يووالي او استحکام لپاره له هغو څخه گټه پورته کړي.

زه په پای کې استاد پوهاند دوکتور محمد اسمعيل يون او د ملي مبارزې ټولو لارويانو ته د دې اثر د ليکلو، چاپ او د ملي مبارزې د اوسني بهير د قانوني برياليتوب له امله مبارکي وایم.

درنښت

شاه محمود کډوال

احمد شاه بابا مېنه - کابل

سریزه:

ګام پر ګام له ملي هویت سره

ملي هویت داسې کوم شی نه دی، چې په یوه ورځ کې پیدا شي او خپله بڼه غوره کړي. ملي هویت د یوې ملي ټولنې او ملي دولت په شان اوږده زمانه رانغاړي، د زمانې په بهیر کې په تدریجي ډول رامنځته کېږي او بیا استحکام مومي. افغاني ټولنه او افغان ملي هویت هم همداسې دی، دا د اوږدو پېړیو محصول دی، د تاریخ تر سترو ازمونونو وروسته زموږ ملي هویت دا بڼه خپله کړې ده.

اوږدې مبارزې، سربښندنې، جرګې، مرکې، جنگ او فرهنگ، ولسواکي، تمدن او پرمختګ دا ټول د دې سبب شوي چې دلته یوه ټولنه رامنځته شي، یو ملت اباد شي، یو هېواد جوړ شي، یو دولت شکل ومومي او په پای کې یو ملي هویت رامنځته شي، البته په دې برخه کې د دې هرې پدیدې پر وړاندې ستونزې او مزاحمتونه پېښ شوي، خو د ملت رغنده ارکان دومره قوي وو چې پر دې خنډونو او ستونزو برلاسي شوي دي. د شلمې پېړۍ په لومړیو درېو لسیزو کې د ملي وحدت د ټینګښت او ملت جوړونې لپاره پاڅه ګامونه پورته شول. پر (۱۹۲۹م) کال په سقاوي اړو دوو سره په افغانستان کې د معاصر دولت اډانه وپاشل شوه او ملت د خپل پرمختګ او استحکام یوه اساسي وسیله له لاسه ورکړه، دې دورې که څه هم ډېر دوام ونه کړ، خو منفي اغېزې یې ان تر ننه پورې محسوس دي. تر سقاوي بحران وروسته بیا تر (۱۳۵۷ل) کال پورې په افغانستان کې د دولتي او ملي استحکام لپاره اساسي ګامونه پورته شول،

خو دا وخت هم یو شمېر بهرنیو عناصرو په تېره بیا پخواني شوروي اتحاد ته د افغان ملت استحکام د زغم وړ نه و، کله چې پر (۱۳۴۳ل) کال (د خلکو دیموکراتیک گوند) بنسټ کېښودل شو، نو یو شمېر روس پلوه اشخاصو، چې وروسته په ستمي ډلې ونومول شول او پښتني ضد او افغان ضد افکار یې درلودل، هم دې گوند ته لاره وکړه، روسانو غوښتل په گانده کې روس پلوه لږکي په افغانستان کې واک ته ورسوي، نو ځکه خو یې د دې ډلو پر لمسون او پر هغو باندې پر پانگوني لاس پورې کړ. پر افغانستان باندې د شورویانو پر مستقیم يرغل هر څه په ډاگه شول او د ببرک کارمل په وجود کې یې په افغانستان کې قومي لږکي واک ته ورسول. دې سره نو په افغانستان کې د ملي وحدت او ملي هویت پر ضد په څرگند ډول هڅې وشوې او هغې ستراتیژۍ چې پخوا یې اساسات ایښودل شوي وو، ورو ورو عملي بڼه خپله کړه؛ ستم او پرچم ډلو د ملي وحدت او ملي هویت پر ضد زیاته ونډه واخیسته، تر هغه وروسته بیا روسانو دا رول د رباني او مسعود په وجود کې اسلامي جمعیت او نظار شورا ته وسپاره، دې ډلو بیا د ستم او پرچم پاتې ارمانونه پسې تعقیب کړل، د دوی اکثره نشرات ملي نفاق او د پښتنو پر وړاندې پراخ کمپاین ته وقف شول. کله چې د طالبانو نظام تر سقوط وروسته په بن کې په یوه اړخیز ډول واک تاجک اقلیت، په تېره بیا پنجشېر کې نظار شورا ډلې ته انتقال شو او کرزی د دولت د یوه سمبولیک مشر په توگه د چارو په راس کې راغی، نو دې ډلو د افراط تر وروستي بریده پورې د افغانیت او ملي وحدت پر ضد گامونه پورته کړل. د حکومت له ټولو امکاناتو او د بهرنیو پوځونو له شتوالي څخه یې ناوړه گټه پورته کړه، د افغانستان د تېر تاریخ، هویت، حیثیت، ملي وحدت او افغانیت پر ضد یې، چې څه کولای شول هغه یې تر سره کړل. دوی ته د طالب ځینې لپاره یو چانس په لاس

نیمه پېړۍ یون / ملي هویت، ملي عزت

ورغلی و او له دې پلمې څخه یې د پښتنو او ملتپالو افغانانو د ځینې لپاره تر اخري حده پورې ناوړه گټه پورته کړه، د ملي هویت پر ضد یې اثار چاپ کړل، رسنۍ یې فعالې کړې او بالاخره د قوانینو له لارې یې د ملي هویت د حذف لپاره هڅې پیل کړې.

ما د یوه افغان په توگه له نورو افغانانو سره یو ځای د دغو پردیپالو ډلو پر ضد پر خپل وخت غږ اوچت کړی، د هغوی له توطیو څخه مې پرده پورته کړې، نه غواړم په دې سريزه کې هغو ته نغوته وکړم، دا کتاب په خپله د همغو پېښو انځورنه کوي.

په دې کتاب کې د ملت ضد پټو او ښکاره عناصرو پر وړاندې گام پر گام د ملتپالو افغانانو مبارزه انځور شوې ده. کېدی شي راتلونکي نسل ته دا پوښتنه پیدا شي چې افغان ضد او هېواد ضد عناصر دومره قوي او متعصب نه وو، لکه هغومره یې چې یادونه شوې یا کېږي. په دې برخه کې باید وویل شي چې د افغانستان په ټول تاریخ کې هېڅکله هم داسې نه دي پېښ شوي چې ملت ضد عناصر دې په داسې یو اړخیز ډول، چې د نړیوالو یرغلگرو سل په سلو کې ملاتړ هم ورسره وي، واک ترلاسه کړي، د کرزي د حاکمیت په ټوله دوره کې ملتپاله افغانان د واک په حاشیه کې وو، د واک اصلي سرچینې او امکانات د روس پلوه او ایران پلوه افغان ضد کړیو په لاس کې وو. هر ملتپال او هویتپال افغان چې به غږ پورته کاوه، نو د طالب او القاعدې په نامه یې فزیکي او معنوي حذف ته زمينه برابره ده، رسنیز او دولتي وسایل هم د افغان ضد کړیو په لاس کې وو، نو په داسې یو حالت کې مبارزه کول اسانه کار نه و، مقننه، اجرائیه، قضایه قوې هم د پردیپالو کړیو په لاس کې وې، په ټول نظام کې د پښتنو ونډه په سلو کې (۲۵) سلنه وه، هغه هم داسې پښتانه چې له سیاسي پلوه بیا په سلو کې (۸۰) د نظار شورا او جمعیت تر فلتره تېر شوي وو او د هغوی

سرسختي خو سرټیټي پلویان گڼل کېدل. د ملت مخالفو ډلو د خپل ځان په گټه د بهرنیو ځواکونو په شتوالي کې له داسې یو طلايي چانس څخه گټه اخیستله او غوښتل یې د افغانستان نوم، ملي هویت او تاریخي حیثیت ختم کړي، دوی پر دې پوهېدل چې که چېرې بهرني ځواکونه له افغانستانه ووځي، نو دوی بیا په خپل مټ د واک داسې اسونه نه شي ځغلولای، نو فکر یې کاوه چې له دې موقع څخه هر ډول گټه پورته شي.

ملتیال عناصر که څه هم نه له بهرني ملاتړه برخمن وو او نه هم له حکومتي ځواکه، خو د منطق، شعور او قانونیت وسله ورسره وه او په خپل ملي او اخلاقي جرئت یې په تش لاس د پردیو او پردیپالو عناصرو د توطیو پر وړاندې میدان ته ودانگل. په دې اثر کې د ملي هویت د خونديتابه لپاره د نږدې شپږو کلونو گرمو او متواترو مبارزو انځور پروت دی. دا اثر داسې نه دی لیکل شوی چې لیکوال دې له سره محتویات وټاکي او بیا دې هغه په تسلسل سره تعقیب کړي.

دا اثر د پېښو داسې یو تسلسل دی چې یوه پر بله پسې واقع شوي او لیکوال هغه پر خپل وخت د قلم تر قید لاندې راوړي دي. کله چې یوه پېښه رامنځته شوې، پر هماغه ورځ ثبت شوې، دا چې سبا به څه پېښېږي، هغه بلې پېښې ته نه ده معطل شوې، پر خپل وخت لیکل شوې ده. دې اثر ته مخکې تر مخکې مسیر نه دی ټاکل شوی، بلکې پېښې اثر ته مسیر ورکوي؛ د ملي مبارزینو له ډلې هېڅوک هم پر دې نه پوهېدل چې اخر به څه کېږي، خو هوډ یې ټینګ و او تکل یې پوخ؛ د مبارزې په بهیر کې په لسگونو ځله داسې حالات راغلي، چې سر ته په کې خطر زیات نږدې شوی و، د دې ډول خطرونو له احساس سره سره بیا هم ځوانو مبارزینو له خپلې ملي داعیې څخه مخ وانه ږوه، زه د همدغو مبارزینو په استازۍ راتلونکي نسل ته دومره وایم چې موږ د زمانې په خطرناکو او حساسو شرایطو کې راگیر وو، تش لاسی، ساده زړی، جگړې خپلې او بې وسه

ولس، د یوه شعوري، وسلوال، مکار، بې حیا او پرديپال دشمن پر وړاندې د مبارزې میدان کې ولاړ و. افغانستان باندې هېڅکله دومره سخت شرایط نه وو راغلي چې ملتپال دې په داسې یوه تنگسټیا کې راگېر شوي وي، خو ملي مبارزینو دا خپله یوه ملي او اسلامي فریضه وگڼله چې د خپل سر په قیمت د خپل عقیده یي او ملي هویت (اسلامیت او افغانیت) ملاتړ ته وروډانگي. تر یوې شپږ کلنې سرسختې مبارزې وروسته مبارزین پر دې بريالي شول چې د ملي او اسلامي هویت د خونديتابه پر وړاندې اساسي توطیې شنېدې کړي، البته دا په دې مانا نه ده چې خطرونه ټول رفع شوي دي، د خطرونو یوه برخه دفع شوې، خو ټول خطرونه لا رفع شوي نه دي. مبارزه لا هم دوام لري، نو ځکه خو دلته په کار دي چې نننۍ او سباني نسل دې ډول خطرونو ته لا پسې متوجه اوسي. د نننیو خطرونو په دفع کولو کې چې چا هم اساسي نقش لرلی دی، له هغو ټولو څخه مننه په کار ده، په دې کتاب کې یې انځورنه شوې ده. په کار خو دا وه چې له هر یو څخه په ترتیب سره مننه شوې وای، خو څرنگه چې دا یوه ملي مبارزه او ملي پروسه وه، په میلیونونو افغانانو په کې په مستقیم او نامستقیم ډول ونډه لرله، نو ممکنه نه برېښي چې په نوملړ سره دې د ټولو یادونه وشي، ځینې داسې نومورکي اتلان هم په کې وو چې په پټه یې معنوي او مادي مرسته کړې او قربانۍ یې ورکړې، له ټولو څخه مننه په کار ده، نو ځکه مو د نومونو یادونه ونه کړه چې خدای مه کړه د کوم رښتیني او ناڅرگند مبارز نوم په کې له یاده ونه وځي او د هغه د مبارزې حق ادا نه شي، نو اوس د ټولو ملتپالو افغانانو په استازۍ له ټولو هغو ملي مبارزینو څخه مننه کوم او کور ودانی ورته وایم چې په تېر شپږ کلن بهیر کې یې گرمه او فکري مبارزه وکړه او له هېڅ ډول سربښندنې یې ډډه ونه کړه. له راتلونکي پښت څخه مو هم هیله ده چې د اوسني نسل مبارزینو خو د ملي هویت داعیه تر تاسو پورې خوندي درورسوله، نور نو ستاسو مکلفیت دی چې هغه لا پسې خوندي کړئ او هغې ته ټول متوجه احتمالي خطرونه له منځه یوسئ.

په دې کتاب کې هڅه شوې چې په تېر شپږ کلن بهیر کې د ملي هويت په برخه کې ترسره شوې مبارزې او فعالیتونه په ترتیب سره راوړل شي، زموږ له هڅو سره سره بیا هم کېدی شي، د ځینو فعالیتونو انځور پاتې شوی وي، هغو ته هم په درنه سترګه گورو او له مبارزینو څخه یې مننه کوو.

مخکې تر دې چې له لوستونکو څخه خدای پاماني واخلم، د دې کتاب په پیل کې د هېواد دوو پوهاندانو، (پوهاند عبدالحي حبيبي او پوهاند عبدالاحمد جاوېد) د لیکنو یادونه هم کوم، هغه مې په دې خاطر د دې کتاب په پیل کې راوړې او له کتاب سره مې ملي کرې چې د افغان او افغانستان د تاریخي او ملي هويت په باب د ځوان پښت د ذهنیت د روښانتیا او د ملي هويت د مخالفینو لامنطقه دلیلونو ته د یو منطقي ځواب سبب شي.

نور نو دا تاسو او دا هم د ملي هويت او ملي عزت لپاره د څو کلنو مبارزو یو مسلسل انځور.

د یو موتي، غښتلي، پرمختللي، لوی افغانستان

د جوړېدو او د ملي هويت د لا ځلا او ښکلا په هیله

۱۳۹۷ ال کال د غبرگولي (۲۳) مه نېټه

کابل - افغانستان

پوهاند عبدالحي حبيبي

افغان او افغانستان

د افغان کليمه چې اوس د افغانستان د ټولو خلکو ملي نوم دی او د آسيا په زړه کې يې تر ټولو تاريخي، اقتصادي او اجتماعي شرايطو لاندې يو نه بېلېدونکی واحد جوړ کړی، داسې نوم دی چې لږ تر لږه يو زر اووه سوو (۱۷۰۰) کلن تاريخي لرغونتوب او ملي اصالت لري.

په افغانستان کې دننه او د باندې ځينې کسان فکر کوي چې دا نومونه د احمدشاه ابدالي په لاس د افغاني دولت تر بيا جوړولو وروسته په اتلسمه پېړۍ کې رامنځ ته شوي او زموږ هغه هېواد وال چې له تاريخي پېښو نه خبر نه دي تل له مانه پوښتي چې آيا دا نومونه لرغونی تاريخ لري کنه؟، نو ځکه په دې ليکنه کې په ډېر لنډيز سره د خپل ملي تاريخ دا موضوع درنو لوستونکو ته وړاندې کوم:

د افغان نوم تر کومه ځايه چې ماته څرگند دی په تاريخ کې اوږدې رېښې لري او په همدې سيمه کې د هلمند او سند د دوو لويو سيندونو ترمنځ په همدې نامه يوې ډلې وگړو ژوند کاوه چې تفصيل يې دادی:

شل کاله پخوا (اوس پنځه پنځوس کاله - مترجم) (اوس اووه شپيته ٦٧ کاله - هلمند) پخوا د ايران د شېراز په نقش رستم کې د شیکاگو د ختيزې مؤسسې د لرغونپوهانو يوې ډلې د هغه ځای په ډبرليکونو کې د زردشت په کعبه کې په دوو پهلوي اشکاني (پارتي) او يوناني ژبو يو ډبرليک وموند

چې هغه د ساساني کورنۍ دویم بادشاه لومړني شاپور ته ۲۶۰ م کال او د اودیسي په جگړه کې د روم د امپراتور والیرین (valerian) تر ماتې او اسارت وروسته دلته د زردشت د کعبې د دېوال په ډبرو لیکلی دی.

خرنگه چې لومړی شاپور په ۲۷۳ م کال کې مړ شوی، نو د دې ډبرلیک د لیکلو نېټه له ۲۶۰ تر ۲۷۳ م کال پورې د دیارلسو کلونو ترمنځ ټاکلای شو،(د دې ډبرلیک نیمگړې فارسي ژباړه دې د لرغونپوهنې د رپوټونو د ۴ ټوک په ۱۸۱ مخ کې چې په ۱۹۵۹ م کال په شپراز کې خپور شوی، وکتل شي.)

د دې ډبرلیک په دویم بند کې پینکابور (Pashkabur) د ښار نوم د کوشان خساتر (kushan khsatr) یعنې د کوشاني هېواد وروستني ختیز سرحد په توگه یاد شوی دی چې هغه یې د یوناني له سپاپوروس، د چيني هیون تسنگ له پولوشابولو او د اسلامي دورې د مؤرخینو له پرشاپور او پرشاور (پېښور) سره یو بللی دی، د همدې ډبر لیک په شپږمه برخه کې د شاپور د واکمنۍ په مهمو کسانو کې د (وینده فرن ابگان رزمه ود) نوم یاد شوی دی چې د سپرنګ لونګ (spreng ling) په نامه یوه محقق لومړی ځل دا ډبرلیک ولوست او د امریکې په سامي مجله کې یې په ۱۹۴۰ م کې یوه مقاله ولیکله او دویمه کلیمه (ابگان) یې په قاطع ډول د افغان له اوسني نامه سره تطبیق کړه او هم وایي چې د ساساني پاچا درېیم شاپور له نامه سره له ۳۰۹ تر ۳۷۹ م کال پورې یې اویا کاله پاچاهي کړې، د ابگان (apakan) په بڼه یو صفت او لقب یاد شوی دی چې دا کلیمه هم کولای شو د ابگان د یادې شوې کلیمې غوندې وگڼو چې د زپورتوب، رشد او نجابت د صفت او یا هم د نژادي تړون په بنا راوړل

نیمه پېړۍ یون/ ملي هویت، ملي عزت

شوې وي او همدا موضوع ده چې ځینې مؤرخین وايي، لکه سر اولف کيروي د ساساني دربار په مشرانو کې د درانیو او یوسفزیو د شته والي په فکر کړی دی، (پتانان- انگلیسي متن ۸۰ مخ) او مور نوموړی نوم (وینده فرن افغان رزم بد) یعنی (د افغان د جگړې سالار وینده فرن) ویلای شو چې ښایي یو افغاني سالار وي، د فردوسي په شاهنامه کې هم دوه ځله (اوگان) نوم راغلی چې د فریدون د وخت له سپه لارانو څخه و.

سپېدار چون قارن کاوگان

سپه کش چو شیر وی و چون اوگان

(شاهنامه، د مسکو چاپ، لومړی ټوک ۱۱۰ مخ)

همدا د فریدون په داستان کې یو بل ځای وايي:

همه گرد ایوان، دورویه سپاه

بزرین عمود و به زرین کلاه

سپېدار چو قارن کاوگان

به پلیس سپاه اندرون آوگان

(لومړی ټوک ۱۱۶ مخ)

که څه هم چې د شاهنامه د داستانونه تاریخي سندونه نه دي، خو زیات پخواني حقیقتونه پکې نغښتی دي، د نمونې په توګه په همدې بیتونو کې قارن یاد شوی چې د قارن کورنۍ د اشکانیانو د دورې یوه اشرافي کورنۍ وه او په ۵۰ کال کې د بین النهرین اشکاني واکمن کارنس (carenes) نومیده (د مینارسکي د ویس وار مین مقاله، ۴۳۱ مخ، د تهران چاپ ۱۹۵۸)

دا ((اوگان)) هم هماغه د ساساني عهد (ابگان) ته ورته دی، خو په زړو روایتونو کې د فریدون سپه سالار و چې هغه یې د سمکنان د زوی آوه نومي پهلوان سره منسوب او آلماني بوستي په خپل کتاب (ایراني نومونه) کې وایي چې: د آوه اصل اوستایي دی د مهربان او لاس نیوونکي په نامه (د شاهنامې فرهنگ، ۱۲مخ، د تهران چاپ، ۱۹۴۱م) خو په شاهنامه کې په خپله دا دوه کسان د کیخسرو د وخت اتلان (پهلوانان) دي چې له افراسیاب سره د ده په لویه جگړه کې داسې یاد شوي دي:

چو کیخسرو آن رزم ترکان بدید
که خورشید گشت از جهان ناپدید
سوی آوه و سمکنان کرد روی
که بودند شیران پر خاشجوی

(شاهنامه ۲۸۱ مخ، ۵توک)

په هر حال له دې یادونې څخه داسې څرگندېږي چې آوه، اوگان په لرغونو آریایي روایاتو او شاهنامو کې دود و او که د بوستي د وینا له مخې یې اصل اوستایي وبولو نو مانا به یې مهربان او لاس نیوونکی وي چې داسې نومونه له لرغونو اتلانو سره وړ وو او که بیا وروسته د یوه قوم او یا ټولني په معنی اوستي وي لېرې نه ده.

که د ابگان، اېه گان او اوگان کلیمو ته په زړو روایاتو او د ساساني دورې په پاتې شونو کې د باور وړ اهمیت ورکړل شي، لکه چې سپرنگ لنگ او اولف کیرو همدا نظر لري، نو دعوه کولای شو چې د افغان نوم یا صفت د ابگان او اېه گان په بڼه له درېیمې عېسوي پېړۍ څخه اخیستل

نیمه پېړۍ یون/ ملي هویت، ملي عزت

کېده او بادشاهانو، اداره چیانو او واکمنانو پېژانده او دا سند تر اوسه د دې نامه د لرغونتوب په باب د یادولو وړ زوړ سند دی چې د زړو روایتونو(اوگان) هم ورته دی.

دویم زوړ سند چې د دې نامه په باب یې لرو د هند له تر لاسه شویو او پاتې شویو آثارو سره اړه لري چې دا نوم د اوه گانه avagana په بڼه چې د ساساني دورې د ابگان او اېه گان له بڼو سره ورته دی، په هندي آثارو کې په لاندې تفصیل مومو:

ورهامي هیرا (varha-mihira) هندي شاعر او نجومی دی چې د پنځمې عیسوي پېړۍ په پای کې د هند په راجین کې وزېږید او د ۵۰۵م شاوخوا یې ښه شهرت وموند. د ده مهم کتاب(پنچه سیدهانتيکا Pance siddhantika) نومېده چې د نجوم د علم و، د پنځو کتابونو لنډیز و او دی د نجوم په باب یو منظوم کتاب هم لري چې پکې یې د ښکلو ډبرو، د هند د جغرافیې او نورو کار وړ موضوعاتو په باب هم خبرې کړي او نوم یې پرې(بهریته سنهیته bhrita sanhita) ایښې دی چې په ۱۱-۱۶ او ۱۶-۳۱ بیتونو کې یې د افغان نوم د اوه گانه په بڼه یاد شوی دی.

د همدې تاریخي سند له مخې د افغان کلیمه په هنديانو کې لږ تر لږه ۱۴۰۰ کاله وړاندې هم مشهوره وه او هندي لیکوالو یاده کړې ده.

تر اسلام وړاندې پېړیو کې مو د افغان نوم په دوو پخوانیو سندونو لویدیځ ته په پارس او ختیځ ته په هند کې دروښود او موږ پوهېږو چې همدا وخت بودايي دین د افغانستان په ختیځ او شمال کې دود و، بېلو ښارونو لکه بلخ، کندز، کاپیسا، هډې، لغمان او له غزني نه تر کندهاره

پورې ودان و او څرنگه چې د چین خلک هم د دین له مخې بودایان وو، نو ځکه به د چین بودايي زیارت کوونکي تل د زیارت او تبرک له پاره دې هېواد ته تلل. له دې زیارت کوونکو څخه یو هم "هیون تسنگ" دی چې د اوومې پېړۍ په لومړۍ نیمايي کې د اسلام له ظهور سره سم، خو د عربو په لاس د افغانستان تر فتح کېدو وړاندې دې هېواد ته راغلی دی، دی د ۶۲۹ ع کال د اگست پر لومړۍ نېټه له "لیانگ چو" نه را روان شو او د ۶۳۰ ع د مارچ پر ۵ "سمرقند" او پر ۲۰ نېټه د افغانستان "خلم" ته راورسېد، دی د اپریل پر ۲۰ په "بلخ" او د اپریل پر ۳۰ په بامیانو کې و او د هندوکش په له واورو ډک غره د می پر لسمه نېټه "کاپیسا" ته راورسېد، د اوړي تر پایه پورې د کابل شاهانو په دې پایتخت کې پاتې شو او بیا یې خپل سفر ته داسې دوام ورکړ.

د اگست پر ۱۵ لغمان ته راغی او درې ورځې یې هلته تېرې کړې، د اگست پر ۲۰ ننگرهار ته راغی، دوه میاشتې هلته پاتې شو، د نومبر له لومړۍ نېټې نه د گندهارا په نورو برخو او د دسمبر له لومړۍ نېټې نه د گندهارا په نورو برخو او د دسمبر له لومړۍ نېټې نه د پېښور په سیمو کې و، د ۶۳۱ ع د جنوري پر لومړۍ نېټه د سند د سیند په کڅونو کې په سفر روان شو او د اپریل پر ۱۰ نېټه ټیکسلا ته ورسېد، دی ۱۲ کاله په هند کې پاتې شو او په بېرته راستنېدو کې د ۶۴۳ ع کال د دسمبر پر ۱۵ نېټه بېرته ټیکسلا ته راغی او بیا یې د افغانستان لاندیني بناورونه ولیدل.

د دسمبر پر ۲۵ نېټه د فیل پر سورلی له اباسین نه راواوښت، د ۶۴۴ ع کال د مارچ پر ۱۵ نېټه لغمان ته راورسېد او د هغه ځای له پاچا سره یوه میاشت پاتې شو، د جون پر ۱۵ "فه-له-نه" یعنې "بنو" ته ورسېد، د جون

نیمه پېړۍ یون/ملي هویت، ملي عزت

پر ۲۰ "و - پو-کین" او د جون پر ۲۵ "تساو-کیو-تو" (غزني) ته ولاړ، د جولای پر ۵ کاپیسا، د جولای پر لومړۍ نېټه اورتسپانه (کابل)، د جولای پر ۵ کاپیسا، د جولای پر ۲۰ اندراب، د اگست پر لومړۍ نېټه توخار (تخار) د سپتمبر پر ۸ بدخشان او د دسمبر پر ۱۲ پامیر ته ورسېد چې بیا له هغه ځایه یارکند او ختن ته تېر شو.

د هیون تسنگ سفرنامه د "سي-یو-کي" یعنی د لویدیزو هیوادو خاطرې نومېږي او له چيني ژبې نه په انگليسي ژباړل شوي او په وارو - وارو خپره شوي ده چې د دې ارزښتناک کتاب یوه برخه د هغه وخت د افغانستان د خاورې او خلکو د جغرافیایي، ديني، سياسي او اجتماعي اوضاعو په باب ډېر په زړه پورې مواد لري او کله چې دی له هند نه په راغبرگېدو کې "فه-له-نه" یعنی د "بنو" ولایت ته رسېږي، د "سي-یو-کي" د لومړي ټوک په ۲۵۶ مخ کې (انگليسي ژباړه) د "او-پو-کین-۵" (po-kien) په نامه یوه سیمه د بنو او غزني ترمنځ د بنو شمال لویدیځ او د غزني جنوب ختیځ ته، یادوي چې تر ده وړاندي یوه بل چيني زاير فاهيان هغه د "لو-یې" یعنی "روه" (Roh) "په نامه یاده کړې وه (۲) خپرونکو خصوصا جنرال کنگهم د هند د لرغوني جغرافیې لیکوال دا "او-پو-کین" د "اوه گان" (افغان) له کلیمې سره تطبیق کوي او وايي چې هیون تسنگ د دې خلکو ژبه هندي نه بولي، خو د ده په وینا یې د هند له ژبو سره لږ ورته والی درلود، نو له دې نه به مطلب پښتو وي او څرنگه چې چيني "او-پو-کین" همغه د لرغوني "اوه-گان" هجاوې (خپې) لري نو بویه په باور ووايو چې مراد همدا افغان دی چې اوس هم د سنډه او غزني ترمنځ د پکتیا - پکتیکا او غزني ولایتونه د افغاني اصیلو او لرغونو

قبیلو استوګنځي دي، دی حتماً د همدې کورمې او ګوملې په غرونو چې د "او-پو-کین" یعنې "افغان" استوګنځي و او په همدې نامه یادېده، پکتیا ولایت ته ور اووښتی دی.

تر اسلام وړاندې د افغان د نامه په باب همدا درې لرغوني ساساني، هندي، چيني سندونه لرو او تر دې وروسته په اسلامي دوره کې د دې نامه یاد په دري او عربي کتابونو کې په مکرر ډول راځي چې ډېر زوړ یاد یې په "حدودالعلم" کې دی چې په دې کتاب کې د عبدالجبار عتبي په "تاریخ یميني" کې "افغان" د سبکتګین او د ده د کورنۍ په عصر کې په وارو - وارو یاد کړی، ان چي ابن اثیر په الکامل کې هغه د ابغان په زړه املا هم لیکي، ترې راوړوسته مورخانو لکه فخر مدبر په اداب الحرب والشجاعه، قاضي منهاج سراج جوزجاني په طبقات ناصري، حمدالله مستوفي په تاریخ گزېده او محمد قاسم فرشته او نورو هم "افغان" او "اوغانی" قبایل په وارو - وارو یاد کړی دي.

همدا راز د افغانستان د کلیمې په باب هم ویلای شو چې دا داسې نوی نوم نه دی چې د احمدشاه ابدالي په وخت کې دې جوړ شوی وي، بلکې تر ده په پېړیو وړاندې یعنې (۷۰۰) کاله مخکې هم موجود او د استعمال وړ و، مور د سیفي هروي په تاریخ هرات کې چې د ۷۲۱ هـ (۱۳۲۱)ع کال شا او خوا تالیف شوی وینو چې همدا د افغانستان ختيزي سیمې یې د سند تر څنډو پورې د " افغانستان" په نامه بللي او له دې نه څرګندېږي، کله چې هرات د ((ال کرت)) پایتخت و او هېواد د غزنویانو او غوریانو د سیاسي وحدت له دورو نه د چنګېزیانو د تېریو له امله د تجزيې او وړانۍ پر لور روان و، د افغانستان نوم هغه وخت هم موجود و،

خو دومره پراختیا یې نه درلوده، لکه د احمدشاه بابا په وخت کې یې چې ترلاسه کړه.

د هرات د تیموریانو په وخت کې مولانا کمال الدین عبدالرزاق سمرقندي هروي چې په (۸۱۶ هـ) (۱۴۱۳) کال په هرات کې زېږېدلی او د هرات د دربار د پوهانو، مورخانو قضا او سیاست له کسانو څخه و خپل د "مطلع سعدین او مجمع بحرین" تاریخ په ۸۷۵ هـ (۱۴۷۰ ع) کال ولیکه، دی هم په خپل کتاب کې افغانستان په همغه جغرافیایي وسعت چې سفي پېژانده په وارو - وارو یادوي چې د هرات د تیموریانو د لوی هېواد خراسان یوه برخه و او معین الدین اسفزاری هم په روضات الجنات کې افغانستان په وارو - وارو یاد کړی دی.

کله چې بابر په ۹۳۲ هـ (۱۵۲۶ ع) کال له افغانستانه د هند پر لور ولاړ او په ډیلي کې یې د هند د مغولو امپراتوري جوړه کړه، نو د ال بابر په اکثره تاریخونو کې وینو چې همدا د افغانستان نوم په همغه واړه جغرافیایي مفهوم موجود او مستعمل دی او د دې سیمې خلک تل د هند د تیموریانو او د ایران د صفویانو د یرغلګرو امپراتوریو په مقابل کې د خپل ژوند او ازادۍ د ساتلو پر جګړه بوخت دي . خو چې په همدې افغانستان کې د دوو پېړیو د اوږده مقاومت او مقابلې په نتیجه کې د میرویس او احمدشاه د مېړنیو قیامونو په وسیله یو ځل بیا د دې خاورې په سیاسي وحدت، بیا احیاء او د لوی افغانستان په جوړولو بریالي شول او دا دی مور اوس د افغان یو زر اووه سوه کلن او د افغانستان اووه سوه کلن ویاړمن نومونه د خپل ملي وحدت او تاریخي سوابقو د ویاړ وړ پیل او مبداء په توګه پېژنو.

پوهاند عبدالاحمد جاوید

افغان و افغانستان

کلمه ی «افغان» از قرن چهارم هجری و کلمه ی «افغانستان» ، از قرن هفتم هجری به اینطرف در متون عربی و دری ، مکرر به کار رفته است ؛ اما پیش از این تاریخ ، تا آنجا که تحقیق شده ، نخستین بار این کلمه در یکی از متون هندی تالیف شده در اوایل قرن ششم میلادی ، دیده میشود. منجم معروف هندی ورها «مهیرا» در کتاب «برهات سمهیتا» ، از افغانان به صورت «آواگانه» یاد میکند.

۱. کمی بعدتر ، جهانگرد معروف چینی هیون «تسانگ» از قبیله ای به نام «اپوکین» که در جبال سلیمان قرار داشتند ، ذکر میکند.

۲. این دو مورد ، قدیمی ترین مواردی اند که کلمه ی «افغان» به عنوان قوم یا قبیله ، در آنها به کار رفته است.

۳. در ماخذ عربی ، قدیمترین جای که اسم «افغان» در آن ذکر یافته ، «تاریخ یمینی» تالیف عبدالجبار «عتبی» است . در یکجا می نویسد : « کشف سواد جیوشه ودانت له الافغانیه الخلیج ... » جرفادقانی در ترجمه ی این قسمت گوید : « جماعت افغانیان و خلیج که صحرانشین آن بقاع بودند ، در جمله ی حشم ناصرالدینی ، منحصر شدند.»

۴. منینی شارح «تاریخ یمینی» ، این مطلب را چنین شرح میدهد : « (دانت) ای انقادت و اطاعت (له) ای الامیر (الافغانیه) هوقوم بلاد هم جبله قریبه من الترتک صورت والادمه غالباً علیهم جبالهم قریبه من بامیان و هم موصون (موصوفون) بالدعارت و الشطارت ولم یدینو الامیر قبله لحصانه جبالهم و مناعه قلاعهم و قلالهم.»

ترجمه ی شرح چنین خواهد بود : افغانان از او (امیر) اطاعت کردند و سرزمین ایشان کوهستانی است . از نظر صورت ، به ترکها نزدیک اند و اغلب گندمگون . کوه های ایشان نزدیک به بامیان است و معروف به عارت

نیمه پیری یون / ملی هویت، ملی عزت

و شطارت اند و قبلاً از امیری اطاعت نکردند به جهت کوه های حصین و قلعه ها و قلعه های منیع .

۵. عتبی مکرر ذکر افغانیان کرده ، از جمله «العساكر الافغانیه» ، سپس جای که از استیلای سلطان محمد بر تخارستان سخن میراند ، گوید : «از اصناف ترك و خلیج و هند و افغانی و حشم غز ، لشکر فراوان جمع آورد.»
۶. ابوریحان محمد بن احمد بیرونی (متوفی ۴۴۰ هجری) ، دانشمند بزرگ غزنه ، شرحی در باره ی افغان ، در کتاب «فی تحقیق ماللهند من مقوله مقبوله فی العقل اوامر ذولته» ، بدین ترتیب آورده است : « وفی الجبال الغربیه منها اصناف الفرق الافغانیه الی ان تنقطع بالقرب من ارض السند... »

ترجمه ی آن اینست که در کوه های غربی هند ، برخی از طوایف افغان هستند که تا مجاورت دره های رود سند ، سکنی دارند .

۷. بیهقی ، تاریخ اغتشاش افغانان را در حوادث ۴۱۱ و ۴۱۴ ضبط کرده است . در سال ۴۱۳ ، مسعود «غزنوی» ، ابن دیار را که از بزرگان دربارش بود ، برای فرونشاندن اغتشاش افغانان ، به کوهستان غزنی فرستاد .

۸. در سال ۵۱۲ که ارسلان بر مسعود «غزنوی» ، لشکریانی گردآورده است که افغان ها و خلیج ها جزو سپاهیان او بودند و در ۵۴۷ نیز ، افغان ها در میان لشکریان بهرامشاه «غزنوی» ، نام برده شده اند . در ۵۸۸ ، افغانان در جزو سپاهیان معزالدین «سام» (پادشاه غور) بوده اند .

۹. افغان شال یا افغان شل ، نام جای در غزنی بوده است ؛ همان دامنه ای که امروزه ، آرامگاه سبکتگین در آن قرار دارد .

۱۰. پنج موردی که بیهقی ترکیب افغان شال را ذکر کرده ، ذیلاً نقل میشود : «حاضران بسیار دعا کردند و از باغ بیرون آمد و راه صحرا گرفت و ... و حشم و بزرگان همراه وی به افغان شال درآمد و به تربت امیر عادل سبکتگین رض الله عنه فرود آمد و زیارت کرد.»

۱۱. «و برآن جانب رود که سوی افغان شال است ، بسیار استر سلطانی ... بودند.»

۱۲. «امیر به کوشک محمودی به افغان شال باز آمد.»

۱۳. «چون رسولان را بدیدند ، چندان نثار کردند به افغان شال در میدان ... و در بازار ها از دینار و درهم و هر چیزی که رسولان حیران فروماندند .»

۱۴ . «روز آدینه ، بیست و یکم ماه ، به سلامت و سعادت ، به دارالملک رسید و به کوشک محمود به افغان شال ، به مبارکی فرود آمد.»

۱۵ . در کتب جغرافیا ، نخستین جای که اسم افغان به کار رفته ، کتاب «حدود العالم من المشرق الی المغرب » است. این کتاب که موولف آن معلوم نیست ، در گوزگانان (میمنه ی امروزی) برای ابوحارث محمد بن محمد ، یکی از شاهان سلسله ی آل فریغون ، در حدود ۳۷۳ نوشته شده است. در این کتاب ، در دو جا ، نام افغان برده شده ، به این ترتیب :

۱۶ . « سوول ، دهی است بر کوه ، با نعمت و اندرو ، افغانان اند.» باز در تعریف بینهار می نویسد : « بینهار ، جایست ، پادشاه او مسلمانی نماید و زن بسیار دارد ؛ از مسلمانان و افغانان و از هندوان بیش از سی ...»

۱۷ . ابوالحسن علی بی ابی الکریم محمد بن محمد بن عبدالکریم بن عبدالواحد شیبانی ، معروف به ابن الاثیر الجززی ، متوفی ۶۳۰ در کتاب الکامل ، ذکر افغان را آورده است . موولف معجم البلدان ، در صفحه ی بیست و نه جلد اول ، از جبال الافغانیه یاد میکند .

۱۸ . این بطوطه ، جهانگرد معروف عرب ، در راحله ی خود ، مکرر از افغانان یاد کرده است و در یکجا زیر عنوان «ذکر خلاف شان افغان به ارض سند» می نویسد : «ترجمه : شاه افغان با سلطان سرزمین ملتان ، از توابع بلاد سند ، مخالف بود و امیر آنجا را که نامش بهزاد بود ، به قتل رسانید و خود مدعی سلطنت شد. سلطان ، خود را برای قتل او آماده ساخت ؛ چون دانست که در برابر او مقاومت نمی تواند ، فرار اختیار کرد و با قوم خود که افغان و ساکنان کوه های بلند بود ، پیوست ...»

۱۹ . باز در جای دیگر می نویسد که قومی در نزدیک کابل ، خود را افغان میگفتند .

۲۰ . در قرن هفت ، ذکر افغانان در کتب تاریخ ، بسیار است ؛ چنانکه منهای سراج «جوزجانی» ، در «طبقات ناصری» می گوید : « انصار حق به حکم آن فرمان ، به همه بلندی و مضایق لورها ، عمیق در رفتند و سر و برده به دست آوردند ؛ خصوصاً جماعت افغانان که هر یک از ایشان ، گویی ، زنده فیلی است (با) دو غزغا {و} بر کتف نهاده و یا برجیست ، بر باره

برای هیبت بر فراز او بیرق کشاده ، مبلغ ایشان که خدمت رکاب (الغ خانی)، مرتب بود به قدر سه هزار سواره و پیاده ، مردانه و دلیر و جانباز که هریک از ایشان صد هندو را در کوه و جنگل ، به چنگل گرفتگی و دیو را در شب تاریک (بتک) عاجز آوردی ... »

۲۱. ضیالالدین «برنی» ، در «تاریخ فیروز شاهی» ، در حوادث زمان محمد بن تغلق ، مینویسد که گروهی از افغانان ساکن ملتان ، طغیان کرده اند و سرکرده ی آنان را ملتان «ملتان مل» یعنی پهلوان ملتان نامیده اند و در همین زمان ، از سرکرده ی دیگری که او هم سرکشی کرده و «مغ افغان» نام داشته ، ذکر کرده اند.

در زمان تیمور نیز نام افغانان برده شده ، چنانکه در «تذکرة تیموری» ، «ظفرنامه ی نظام شاهی» و «ظفرنامه ی شرف الدین علی یزدی» و «مطلع السعدین» ، کراراً نام افغانان به ضبط «افغان» و «اوغان» است.

۲۲. در اسناد قرن هشتم و بیشتر کتاب های مربوط به تاریخ آل مظفر و از آن جمله ، در «مواهب الهی» تألیف معین الدین معلم «یزدی زو» ، «تاریخ محمود گیتی» ، نام از یک طایفه هست که در آن زمان ، از سیستان وارد خاک کرمان شده ، در آنجا تاخت و تاز میکردند و در برخی از متون ، نام آنها را «اوغان» و «جرما» ، ولی بیشتر ، «اوغنی» و «جرمای» ضبط کرده اند.

۲۳. در اواخر سال ۶۱۷ ، سلطان جلالالدین «منکبرنی» ، بزرگترین پسر خوارزمشاه ، بعد از زد و خورد با مغول ، در حدود نیشاپور ، به طرف هرات حرکت کرد و در ۶۱۸ ... آمد. مظفر ملک ، رئیس افغانان نیز به خدمت او پیوست و سلطان که در همین جنگ ، بر وی فتح آمد ، سپاهیان می مخلوط از افغانان و غوری ها و خلج و اقوام مختلف ترک داشت.

۲۴. صاحب «تاریخنامه ی هرات» در چندین جا ، کلمات «افغان» ، «افغانی» و «افغانیان» را به کار برده است که از آنهمه موارد به ذکر یک مورد اکتفا می کنیم ؛ جایی که گوید : «بعون ایزد بخشنده ، روزی دهنده ی جان آفرین ، در حال قریب ، دوهزار مرد غوری و افغانی و هروی به یک حمله خویشان را بر در حصار انداختند ... »

۲۵. خواجه نظام الدین «احمد» ، موولف «طبقات اکبری» که ذکر شیر شاه «افغان» را آورده ، نیز از افغانان یاد کرده است .

۲۶. بابر در تذکرة معروف خود ، مکرر ذکر افغان را آورده است.

در قرون یازده و دوازده ، کلمه ی «افغان» ، درمتون تاریخ ، مکرر ذکر شده ، خاصه پس از عروج و سلطنت هوتکی در ایران و سلسله ی مختلف افغانی در هند ، این نام در تواریخ و کتب جغرافیایی قرون ، به کثرت دیده میشود ؛ مانند «هفت اقلیم امین احمد رازی» ، «حدیقه الاقلیم بلگرامی» ، «تاریخ الفی» ، «تاریخ فرشته» و نظایر آنها. (برای تحقیق مزید ، میتوان به کتب مذکور و هم کتبی مانند افغانستان فریز «دیتایتر» ، لندن ، ۱۹۶۷ ، لفظ افغانستان منتشره ی انسایکلوپیدیای اسلامی ، مقاله ی لانکز «ورث دیمز» - صفحه های ۱۴۷۳ تا ۱۴۷۴ ، چاپ لندن ، ۱۹۱۳ و دایره المعارف جزو دوازدهم ، چاپ کابل ، ۱۳۳۴ ، به مقاله ی مورخ معروف ، آقای غبار و مقاله ی پوهاند حبیبی در مجله ی کابل ، جدی سال ۱۳۱۹ و مقاله ی محققانه ی شاغلی محمد انور «نیر» ، شماره ۲۵۷ مجله ی آریانا ، مراجعه کرد.)

۲۷. در شعر ، نخستین جایی که کلمه ی «افغان» استعمال شده و به ما رسیده ، در اشعار عنصری ، فرخی ، ابوالفرج «رونی» ، ازرقی و مسعود سعد «سلمان» است. برخلاف آنچه که نوشته اند ، در شاهنامه ی فردوسی ، لفظ «افغان» و «اوغان» نیست و تنها کلمه ی «افغان» به معنی ناله و فغان به کار رفته ، نه به معنی قوم و مردم ؛ آنچه که در شاهنامه ی چاپ بمبئی و ملحقات شاهنامه های دیگر ، داستان کک «کهزاد» به نام فردوسی چاپ شده ، از آن فردوسی نیست ؛ بلکه گوینده ای در قرن ششم ، میزیسته که بعداً راجع به آن صحبت خواهیم کرد. «لغت فرس اسدی» در صفحه ی ۱۶۲ خود ، در ذیل لغت «کهبر» (که اسم جایست) این شعر عنصری را مثل می آورد :

شہ گیتی ز غزنی تاختن بود بر افغانان و برگبران کهبر
۲۸. چنانکه گذشت ، فرخی ، کلمه ی «افغان» را در شعر چنین آورده است :

به گونه ی شل افغانیان دوپره و تیز
چو دسته دسته بهم تیر های بی سوفا

۲۹. ابوالفرج رونی در ضمن قصیده ای گوید :
موکب منصور او به و یهند
بر تن افغان همی تنیده فغان را

نیمه پیری یون / ملی هویت، ملی عزت

۳۰. مسعود سعد در سه جا ، کلمه ی «افغان» را آورده است :
از لشکر ترك و هند و افغان
بر باره هزار شیرنر کرده

و یا :

شکسته گشت به تیغ تو لشکر کفار
خراب شد به سپاه تو کشور افغان

و یا :

گهی شتابان اندر قفای افغانان
چو ازدهای دژگه میان غاز تویی

۳۱. شاعری که از نام و نشان او ، اطلاعی در دست نیست و ظاهراً در قرن ششم میزیست ، قسمتی و یا شاید همه ی داستان های بازمانده ی رستم را برای یکی از سلاطین به نظم آورده و از آن میان ، يك داستان در جزو ملحقات و گاه ، به صورت دفتر علیحده ، دیده میشود ؛ و این همانست که در ملحقات شاهنامه به نام داستان «کک کهزاد» موسوم و بیت اول آن اینست:

کنون داستان کک کهزاد بگویم بدانسان که دارد به یاد
در جای دیگر ، کک «کهزاد» را او چنین معرفی میکند :

نژادش ز اوغان سپاهش بلوچ ابر دشت خرگاه بگزید کوچ
۳۲. بنابر ادبیات این داستان ، نزدیک به زابل ، به سه روزه راه ، کوهی بلند بود که در آن از افغانان ولاچین و بلوچ ، قوم بسیاری گرد آمده بودند و در قلعه ای بر بالای آن کوه ، به نام قلعه ی «مرباد» میزیستند.

به دژ در یکی پهلوان جای داشت که در رزم با ازدها پای داشت
نژادش ز اوغان سپاهش هزار همه ناوک انداز و ژوبین گذار
دو رانش هماننده ران پیل گه رزم جوشانتر از رود نیل
ورا نام بدی کک کهزاد به گیتی بسی رزم بودش به یاد
این داستان به خوبی میرساند که کلمه ی «افغان» پیش از اسلام بوده که داستان رستم با یکی از پهلوانان آنان در افواه و داستان ها ، مانده و دست به دست ، رسیده است ؛ تا اینکه در قرن ششم ، گوینده ی مذکور ، آنرا به رشته ی نظم درآورده است.

در اصل و اشتقاق کلمه های «افغان» و «اوغان» ، حدس های بسیار زده اند ؛ از آن جمله ، پیلو عقیده دارد که این اسم در اوایل «اغوان» بوده و بسیار قدیمی و مشتق از ریشه ی آریایی است که بعداً «اوغان» و سپس «افغان» شده است.

۳۳. کلمه ی «اوغان» در زبان ارمنی به معنی باشنده گان گوه و جبال است.

۳۴. آرامنه ای که در گنجه ، شیروان ، نخجوان و گیلان سکونت دارند ، به نام «اغوان» افتخار می نمایند.

۳۵. يك نظر دیگر هم است : کلمه ی «افغان» احتمالاً با کلمات «فغ» ، «پغ» ، «بغ» و «بگ» هم‌ریشه باشد ؛ چنانکه این ریشه را در الفاظ بسیاری مانند پغمان ، بغلان ، بغشور و ... می بینیم و این همان ریشه ایست که در کلمات «فغفور» (بغ - پور) ، «فغواره» ، «بغستان» ، «بیستون» ، «بغداد» و غیره ، دیده میشود. کلمه ی «فغ» به معنی سرور و بزرگ و هم به معنی بت و معبود آمده است ؛ چنان که عنصری گوید :

گفتم فغان کنم ز تو ای بت هزار بار - گفتا که از فغان بود اندر جهان فغان
۳۶. فردوسی گوید :

فرستش به سوی شبستان خویش سوی خواهر و هم فغانستان خویش
۳۷. اما اینکه میگویند کلمه های «افغان» و «اوغان» ، اسم های اند که دیگران داده اند ، درست به نظر نمی‌رسد ؛ چه از قدیم ، این اسم وجود داشته و احتمالاً نام یکی از قبایل بوده ، بعد بر سایر قبایل پشتون ، به عنوان اسم دوم و بعد از حدود قبیله بیرون شده ، بر تمام ساکنان سرزمین افغانستان ، اطلاق شده و اکنون نام ملی و پرافتخار تمام باشنده گان این سرزمین تاریخی است.

در مورد کلمه ی «افغانستان» ، می توان گفت : همانطوری که کلمه ی «افغان» از يك قبیله ی خاص بر قبایل ابدالی و غلجایی و بعدتر بر تمامی قبایل پشتون و از قبایل پشتون ، به تمام ملت افغانستان ، اطلاق گردید ، کلمه ی «افغانستان» نیز از مسکن قبیله یا قبایل خاص ، به مسکن تمام قبایل پشتون و از مسکن تمام قبایل پشتون ، به سرزمین مردزای و باستانی افغانستان ، اطلاق شد و به عبارت دیگر ، جانشین کلمه ی «خراسان» دوره ی اسلامی و «آریانای» قبل از اسلام گردید.

نیمه پیری یون / ملی هویت، ملی عزت

تا آنجا که اطلاع داریم ، نخستین مرتبه ، مولف «تاریخ هرات» (سیفی «هروی») کلمه ی «افغانستان» را در معنی کوچک آن که احتمالاً به نواحی بنو و اطراف آن ، اطلاق میشد ، به کار برده است ؛ آنجا که میگوید :

۳۸ . «ملکی شهر هرات ، حمیت عن الافات و توابع آن ، چون جام و باخرز و کوسویه و خره و فوشنج و دزآب و تولک کابل و تیراه و به سیستان و افغانستان تا شط سند و حد هند ، فرستادیم.» مولف «تاریخنامه ی هرات» ، ۳۵ بار کلمه ی «افغانستان» و در دو جا ، «اوغانستان» را به کار برده است.

۳۹ . معین الدین محمد «زمجی اسفزاری» ، دانشمند قرن نهم ، در چند جا نام افغانستان را به اشکال دیار افغانستان (ص ۴۱۶) ، ولایت افغانستان (ص ۱۶۱) و افغانستان (ص ۴۱۰) آورده است ؛ از آن جمله است : ۴۰ . «امرا گفتند که اسفزار و فراه و سجستان تا حدود افغانستان ، ازتوابع هرات است ... حکم کرد که یرلیغ نوشتند که مملکت هرات و ولایات از حد جیحون تا اقصای افغانستان ، بدو مفوض دارند.»

۴۱ . «وآلات حرب طلبیده به اندک زمانی از حدود خراسان و جبال و شبرغان و افغانستان ، نزدیک به پنجاه هزار مرد از پیاده و سوار ، به هرات آمدند.»

۴۲ . در تزک تیمور نیز کلمه ی «افغانستان» به کار رفته ، از آنجمله است :

« و کنکاش دیگر که در تسخیر ممالک سیستان و قندهار و افغانستان کردیم ، اینست که ... »

۴۳ . عبدالرزاق «سمرقندی» ، در «مطلع السعدین» گوید : « ذکر توجه امیر تیمور «گورگان» به سیستان ، قندهار و افغانستان ... » که « موکب همایون از جیحون عبور نموده ، ولایت قندهار و کابل تا غزنین تا ... و آب سند و افغانستان که در زمان حضرت صاحبقران ... »

بابر در «بابرنامه» در چند جا ، کلمه ی افغانستان را به کار برده است ؛ از آن جمله : «ولایت کابل از اقلیم چهارم است ؛ درمیان معموره واقع شده ، شرقی آن لمغانات و پرشاوره و کاشغر و بعضی از ولایت هند است . غربی او کوهستانهاست که در کرنود و غور ، در آن کوهستان است .

شمالی او ولایت قندوز و اندراب است. کوهن هندوکش در میان است . جنوبی آن فرمل و نغز و بنو و افغانستان است.»
۴۴. «مختصر ولایتی است ، طولانی افتاده ، طول او از مشرق به طرف مغرب است . اطراف و جوانب آن ، تمام کوه است»
امین احمد «رازی» در «تذکره ی هفت اقلیم» ، حد جنوبی ولایت کابل را متصل فرمل پندارد و افغانستان میداند.
۴۴. الفنتن ، جنرال معروف انگلیس که در سال ۱۸۱۵ ، کتاب معروف «سلطنت کابل» خود را نوشته ، برای نخستین بار ، لفظ افغانستان را به کار میبرد (اطلاق این کلمه را در مورد این سرزمین ، نسبت به کلمه ی خراسان ، رجحان میدهد.) در مکاتبات و معاهدات رسمی با دول خارج ، ظاهراً ، نخستین بار از طرف لارد «اکلند» (ویسرای هندوستان) در پاسخ نامه ی خودش با عنوان شاه شجاع ، مورخ جمادی لاول ۱۲۰۴ هـ (آگست ۱۸۳۸) به کار رفته است. برای تفصیل بیشتر در مورد کلمه های «افغان» و «افغانستان» از قرن نهم به اینطرف ، رجوع شود به مقاله ی محققانه ی دانشمند محترم ، شاغلی محمد انور «نیر» ، شماره ی ۲۵۷ مجله ی آریانا.

مراجع و مصادر :

ص ۴۰ ، افغانستان ، تالیف ویلبر ، طبع هراف پرس ، نیوهون (؟) ، عبدالعزیز شمس «بهایی نوری» ، به دستور سلطان فیروز شاه (۷۹۰م). اثر ورهامیرا را تحت عنوان براهی ، به فارسی منتقل نمود . ص ۳۱۱ ، راهنمای کتاب ، شماره ی ۵ .

۲ - بعضی از محققان ، اسامی خاصی را که در قرن سوم و چهارم میلادی و یا در شاهنامه ی فردوسی ، به کار رفته ، با کلمه ی «افغان» تطبیق کرده اند. توضیح آنکه در یکی از کتیبه های نقش رستم شیراز ، در جمله ی رجال سلطنت شاهپور اول ... (متوفی ۲۷۳) اسم و لقبی به صورت «وینده لون بگان رزمه» آمده که سپرنگ «لینگ» در مجله ی «سامی آمریکا» ی سال ۱۹۴۰ م ، کلمه ی «ابگان» آن را با کلمه ی «افغان» یکی میداند و هم لفظ ابگان را که به عنوان لقب یا نام شاهپور سوم - قرن چهارم میلادی - ذکر رفته ، از همین قبیل می شمارد . شاغلی پوهاند حبیبی ، محقق دانشمند افغان ، در دو مقاله ی وزین خود که در باره ی افغان و افغانستان در مجله ی آریانا ، شماره ی سوم - سال بیست و هفتم ،

نوشته ، لفظ اوگان را که نام یکی از پهلوانان عهد فریدون است ، با کلمه ی «افغان» مرتبط میدانند و این شعر فردوسی را دلیل می آورد :

سپهدار چون قارن گاوکان سپه کش چو شیروی و چون اوگان
همه گرد ایوان دورویه سپاه به زرین عمود و به زرین کلاه
سپهدار چون قارن گاوکان به پیش سپاه اندرون اوگان
- ص ۱۱۰ و ۱۱۶ جلد اول شاهنامه.

از همینجاست که اولف «کارو» در کتاب خود به نام «پتهان ها» ، وجود بعضی از اسلاف قبایل افغان را در دربار ساسانی ، حدس زده است - شاید مقصود شاغلی حبیبی از ذکر عبارت « Goundifer Abgan Rismoud » در نقش رستم ، از آن شاهپور اول باشد. رجوع به ص ۷۹ پتان ها ، تالیف اولف «کارو» ، لندن ۱۹۶۵ - به نقل از مجله ی Sprengling ۱۹۴ ، A.S.L ، حاشیه ی همان کتاب ، ص ۴۴۵ و از همین مقوله است که بعضی از دانشمندان شوروی ، لفظ پشتوتن ، پهلوان نامی شاهنامه را ، شکل دیگر لفظ پشتون میدانند. نگارنده در باره ی وجود کلمات «افغان» پیش از اسلام ، نظری دارد که در صفحات بعد می آید.

۳ - ترجمه ی تاریخ یمینی ، از ابوالشرف ناصح بن نظر جردقانی ، به اهتمام دکتور جعفر شاه ، تهران ، ۱۳۴۵.

۴ - ص ۸۸ ، شرح الیمینی با الفتح الوهبی علی التاریخ ابی نصر عتبی للشیخ منینی .

۵ - ص ۸۶ ، جلد اول ، یادداشت های قزوینی ، چاپ پوهنتون تهران ، سال ۱۳۳۴.

۶ - ص ۲۸۵ ، ترجمه ی «تاریخ یمینی» و کذا ص ۳۲۳ همان کتاب.
۷ - ص ۱۶۷ ، چاپ مطبعه ی دایره المعارف عثمانیه ، حیدرآباد دکن ، هند، سال ۱۳۷۷ هجری قمری و کذا ص ۱۰۲ ، چاپ زاخو ، طبع مجدد ، لندن - ۱۸۷۷ و لایپزیک ، اتو هانزویر ، ۱۹۲۵ و کذا ص ۲۰۸ ، جلد اول دکتور زاخو ، لندن ، ۱۹۱۰.

۸ - ابوسعید عبدالحی بی ضحاک گردیزی ، موولف کتاب «زین الاخبار» - سال تالیف در حدود ۴۴۲ هـ - نیز به این موضوع اشاره کرده ، می نویسد : « امیر ، ایزدیار را به سوی کوهپایه ی غزنین فرستاد که آنجا افغانان و عاصیان بودند. ص ۸۷ ، چاپ تهران ، ۱۳۲۷ ، با مقدمه ی

قزوینی ، کذا ص ۲۰۴ زینا الاخبار ، به مقابله و تصحیح و تحشیه و تعلیق عبدالحی «حبیبی» ، چاپ بنیاد فرهنگ ایران ، سال ۱۳۴۷ خ .

۹ - کلمه ی «شال» را ادیب «پیشاوری» و سعید «نفیسی» در حواشی «تاریخ بهار» ، تعبیر خاصی کرده اند و استاد خلیلی در سلطنت غزنویان ، آنرا حل پشتو دانسته ، معنی منار و بعد یادگار را از آن گرفته است ؛ اما به عقیده ی نگارنده ، این شال و شل ، آن معنی را میرساند که فرخی در شعر خود آن را مخصوص افغانان دانسته که عبارت از نیزه ی کوچک دوپره یی باشد. ظاهراً مقصود از افغان شل ، جایگاه شل سازی یا میدان نیزه بازی افغانان و یا چیزی مانند آنست. شعر فرخی اینست :

به گونه ی شل افغانیان ، دو پره و تیز

جو دسته بسته بهم ، تیر های بی سوفار

- ص ۶۳ ، دیوان فرخی ، چاپ عبدالرسولی ، ۱۳۱۱ ، چاپخانه ی

مجلس .

همچنین ، معانی شل به معنی استخر و دیوشل یعنی استخر بزرگ و شال به معنی لباس خاصی که هنوز در افغانستان معمول است ، را نباید از نظر دور داشت .

شال را در «لغت فرس اسدی» ، گلیم کوچک و پشمین معنی کرده و این شعر عنصری را مثال آورده است :

زان مثل حال من بگشت که کسی شال جست و دیبا یافت

ظاهراً افغان شال نام قبیله ای بوده است ، چنانکه بابر در ترك خود مینویسد : « باغات چرخ لهوگر ، بسیار است در دیگر مواضع لهوگر ، باغ نمیشود و مردم او اوغان شال اند.» در کابل این لفظ شایع است. غالباً افغان ، شعاریست که اوغان شال میگویند .

- ص ۸۷ بابرنامه ، چاپ هند ، محرم ۱۳۰۸ .

گذشته از اینها ، هنوز لفظ شلگی در پشتو به معنی نیزه مستعمل است و نیز کلمات «شال» ، «شالیز» و «شالکوت» را نیز نباید از نظر دور داشت . فخر «مدبر» ، موولف کتاب «آداب الحرب و الشجاعه» ، شل و زوبین را سلاح افغانان خوانده است .

- ص ۲۶۰ ، به تصحیح و اهتمام احمد سهیلی خوانساری ، ۱۳۴۶

۱۰ - ص ۲۵۶ ، تاریخ بیهقی ، به تصحیح داکتر قاسم غنی و داکتر فیاض ، چاپ رنگین ، ۱۳۲۴ .

- ۱۱ - ص ۲۶۰، تاریخ بیهقی .
- ۱۲ - ص ۲۷۱، تاریخ بیهقی .
- ۱۳ - ص ۴۲۶، تاریخ بیهقی .
- ۱۴ - ص ۴۰۰، تاریخ بیهقی .
- ۱۵ و ۱۶ - ص ۴۵، حدود العالم من المشرق الى المغرب، چاپ مطبعه ی مجلس، به همت سید جلال «تهرانی»، جمادی الاول ۱۳۵۳. کذا ص ۳۹۷ حدود العالم ...، با مقدمه ی بارتولد و حواشی و تعلیقات مینورسکی، ترجمه ی پوهاند میر حسین شاه، چاپ مطبعه ی معارف، سال ۱۳۴۲.
- سرپرسی «سایکس»، از قول مینورسکی نقل میکند که هرگاه کلمه ی «ایگان» که در «التنبیه مسعودی» دیده شود، کلمات «اوخان» و «ایغان»، ص ۵۶ التنبیه و الاشراف ابی الحسن مسعودی، متوفی ۳۴۵، چاپ بغداد، ذکر رفته، با تغییر یک نقطه به کلمه ی «ابگان» تصحیح شود و این تصحیح، طرف قبول قرار گیرد. ذکر کلمه ی «اپکان» یا «افغان»، سی سال پیش از حدود العالم، فراتر میرود.
- ص ۱۴، جلد اول، تاریخ افغانستان، چاپ لندن، سال ۱۹۴۰.
- ۱۷- ابوریحان «بیرونی»، در کتاب «الصیدنه» نیز از الجبال الافغانیه یاد میکند.
- ص ۷۱، نسخه ی خطی. برای تفصیل، رجوع شود به مجله ی وزمه، مقاله ی پوهاند حبیبی زیر عنوان «پستو د تاریخ او لغت په پنا کنبی»، شماره ی جوزا و سرطان ... (?)
- ۱۸- ص ۷۲ رحله ی ابن بطوطه، المسات تحفت النظار فی غرایب البصار، طبع اول، سنه ۱۳۲۶ و ص ۱۱۴ مهذب رحله ابن بطوطه، جزو ثانی، طبع قاهره، مطبعه ی امیریه ...، سال ۱۹۳۴.
- ۱۹- ص ۱۰۵ و ۱۰۶ راحله ی ابن بطوطه .
- ۲۰ - طبقات ناصری، تألیف منهاج الدین عثمان بن سراج الدین معروف به قاضی منهاج سراج جوزجانی در سنه ی ۶۵۸ هـ، جلد دوم، به تصحیح و مقابله و تحشیه و تطبیق عبدالحی «حبیبی»، چاپ مطبعه ی دولتی، ۱۳۴۳ خ.
- ۲۱ و ۲۲ - مجله ی ارتش، مقالات سعید «نفیسی»، ذیل جغرافیای سیاسی افغانستان و هم ص ۴۱۸، تاریخ مفصل ایران، جلد اول، تألیف عباس اقبال، تهران ۱۳۱۲، مطبعه ی مجلس.

- ۲۳- ص ۶۰ تاریخ مفصل ایران .
- ۲۴- تاریخنامه ی هرات ، تالیف سیف بن محمد بن یعقوب الهروی در اوایل قرن هفتم ، به تصحیح محمد زبیر «صدیقی» ، مطبعه ی کلکته ، ۱۳۶۲ هـ
- ۲۵- ص ۸۶ و ۹۷ ، چاپ سوسایتی بنگال ، کلکته ، مطبعه ی بیتت شن ، ۱۹۳۱ .
- ۲۶- ص ۸۱ ، ۷۳ ، ۹۴ و نظایر آن ، با برنامه ی موسوم به تړك بابری و فتوحات بابری در وقایح گات و احوال ظهیرالدین بابر که در زمان اکبر پادشاه ، خان خانان (بیرم خان) از ترکی به فارسی ترجمه کرده و به «تجارب الملوك» موسوم داشته است ؛ چاپ هند ، مطبعه ی چیترا اپرابها ، محرم ۱۳۰۸ .
- ۲۷- رجوع شود به «لغت شاهنامه ی» ولف ، ۱۹۵۳ ، برلین ، ص ۶۷ .
- ۲۸- ص ۶۲ دیوان فرخی ، چاپ دبیر سیاقی .
- ۲۹- ص ۲ ، دیوان ابوالفرج «رونی» ، چاپ چایکن ، مطبعه ی شوروی ، ۱۳۰۴ .
- ۳۰- صفحات ۴۸۳ ، ۴۱۸ و ۵۱۷ دیوان مسعود سعد «سلمان» ، به همت آقای رشید «یاسمی» ، چاپ تهران .
- ۳۱- شاهنامه ، طبع بمبئی ، سنه ۱۲۷۵ هـ
- ۳۲- رجوع شود به صفحه ی ۳۰۶ حماسه سرایی در ایران ، تالیف دکتور صفا و شماره های ۱۱ و ۱۲ سال اول مجله ی باختر ، مقاله ی ملک الشعرا بهار و صفحات ۶۹ و ۷۰ ترجمه ی «تتمه البیان فی تاریخ الافغان» ، تالیف علامه سید جمال الدین «افغان» ، ترجمه ی محمد امین «خوگیانی» ، چاپ مطبعه ی دولتی ، سال ۱۳۱۸ .
- ۳۳- دایره المعارف ، جزو دوازدهم ، ص ۲۶۵ .
- ۳۴- ص ۲ د پستو د ادبیاتو تاریخ ، تالیف پوهاند رشتین .
- ۳۵- ص ۶۹ تتمه البیان .
- ۳۶- ص ۲۳۹ ، دیوان عنصری با مقدمه و حواشی و تعلیقات ، به اهتمام دکتور یحیی «قریب» ، کتابخانه ی ابن سینا ، ۱۳۴۱ خ .
- ۳۷- دیده شود صفحات ۶۰ و ۱۰۹ «پنستانه د تاریخ په پړنا کښی» ، تالیف سید بهادر شاه «ظفرکاکاخیل»

نیمه پېړۍ یون/ ملي هویت، ملي عزت

- ۳۸ - ص ۱۶۹ ، تاریخنامه ی هرات ، تالیف سیف بن محمد یعقوب
الهروی (اوایل قرن هفتم) به تصحیح محمد زبیر «صدیقی» ، مطبعه ی
کلکته ، ۱۳۶۲ هـ.
- ۳۹ - ص ۴۸۹ ، روضات الجنات فی اوصاف مدینه الهرات ، جلد اول با
تصحیح و حواشی و تعلیقات سید محمد کاظم «امام» ، سال ۱۳۳۸ خ.
۴۰ - ص ۴۶۲ ، روضات .
- ۴۱ - ص ۶۲ ، ج ۳ روضات ، کذا صفحه ی ۱۱۱ .
- ۴۲ - ص ۶۱ ، تاریخ سلطان مبرور مسمی به «تذک تيمور» ، طبع مطبعه
ی فتح الکریم ، بمبئی ، ۲۹ شعبان ، ۱۳۰۷ .
- ۴۳ - ص ۱۴۹ ، مطلع السعدين ، به تصحیح محمد شفیح ، لاهور ،
۱۳۰۰ ؛ به نقل از صفحه ی ۷۸ مجله ی آریانا ، مقاله ی آریانا ، خراسان و
افغانستان ، اثر دانشمند محترم انور «نیر»
- ۴۴ - ص ۸۰ ، بابرنامه ، چاپ هند ، مطبعه ی چیترا پرابها ، محرم ۱۳۰۸
؛ کذا کلمه ی «افغانستان» در صفحات ۸۸ ، ۸۳ ، ۹۰ و ۱۴۳ .
- ۴۴ - ص ۹۸ و ۱۵۱ ، سلطنت کابل ، تالیف الفنستون .

ملت

(لومړۍ درس)

پر (۱۳۹۲ل) کال مور په ژوندون ټلوېزيون کې د ملي درسونو په نامه د ملي بحثونو یوه لړۍ پیل کړه. هدف دا و چې په دې پروگرام کې د هېواد ملي او علمي شخصیتونه بېلابېلې موضوعگانې وڅېړي چې ولس له خپل هویت او ملي مسایلو سره ښه بلد کړي او د ملت پر وړاندې احتمالي خطرونو ته هم متوجه شي. په خواشینۍ سره چې د هغه وخت سیاسي حالات ترخه غوندې وو، زموږ پوهو او هوښیار علمي شخصیتونو له احتیاط څخه کار واخیست او خطر ته یې اوږه ور نه کړه، خو دا درسونه ما خپله پیل کړل. لومړۍ درس مې د (ملت) تر عنوان لاندې و. ما چې په دې درس کې د کومو خطرونو اټکل کړی، څلور کاله وروسته همغه خطرونه څرگند شول. دا دی دلته دا لیکنه کټ مټ وړاندې کوم:

په تېره یوه لسيزه کې په هېواد کې د (ملت، ملیت، ملتپالنې، ملت جوړونې او ملت غندنې) په باب بېلابېل او مختلف بحثونه شوي دي، یو شمېر ملت ضد ډلو لا ان په افغانستان کې د (ملت) مفهوم هم نفې کړی او داسې لید لوري وړاندې کوي، چې په هغو کې د واحد ملت له منلو چورلټ انکار کوي، دا ډلې د ملت لپاره خپل خپل تعریفونه لري، خپلخوښي تعریفونه، له ملت څخه انکار او د جعلی یا تصنعی ((ملي اتلانو)) راټوکول د دې ډلو د ویناوو څرگند ټکي دي.

نیمه پېړۍ یون/ ملي هویت، ملي عزت

د دوی په مقابل کې، که واقعیتونه او حقیقتونه هر ډول دي، خو د واقعیتونو د بیان لپاره زړور او مدبر ملتپال گروپونه او یا هم شخصیتونه ډېر کم دي چې د ملت ضد ډلو د څرگندونو پر وړاندې رښتیا ووايي او واقعیت بیان کړي، ځیني ځانساتي بیا د خپل ډار منطق ته دا سپېرونی هم ورکوي چې ((والله نو هغوی چې هر څه وایي، ودې وایي پروا نه کوي، مور خو ملي وحدت غواړو که مور د هغوی ځواب ووايو، مور به هم د هغوی غوندې شو، نو پرېږده چې هر څه وایي...)) د ځانساتو منطق که هر څه دی، خو دا یو حقیقت دی چې دوی د ملي یووالي په خاطر دا خبره نه کوي، بلکې خپل ډار د (ملي وحدت) تر چتر لاندې پټوي، ملي یووالی خو په دې ټینګېږي چې د ملت ضد عناصرو پر ضد شعوري، هر اړخیزه او دقیقه مبارزه وشي، یو څوک چې زموږ پر هېواد یرغل کوي، مور به یې په دې خاطر دفاع نه کوو چې مور له یرغلګرو سره مساوي ونه گڼل شو؟



د ملي هویت مسله هم همداسې ده، یو څوک چې د ملت پر ملي ارزښتونو ملنډې وهي او د هېواد د زرګونو کلونو یووالي او ملي ارزښتونو ته سپوره الفاظ کاروي او مور بیا په دې پلمه چې مور ته هم څوک د

هغوی په سترگه ونه گوري، واقعیتونه نه وایو، زما په نظر دا د یوه کمزوري ایمان نښه ده، خیر په هر ډول د ملت ضد اشخاصو لاره خپله ده، د ورځپاڼو او ځانساتو خپله او د ملتپالو افغانانو خپله. د دې لپاره چې د هېواد ځوان پښت د لوست لپاره یو څه وړاندې کړو، ښه به وي چې تر (ملت) وړاندې او وروسته رغنده جوړښتونو ته اشاره وکړو او د هغو پر تعریف لنډه رڼا واچوو.



فرد: یو ځانگړی شخص دی، له نورو څخه جلا ځانگړي ضرورتونه او هدفونه لري او پر بل چا یا شخص د وېشنې وړ نه دی. لکه څنگه چې په ژبه کې (غږ) د ژبې تر ټولو کوچنی واحد دی او پر نورو اجزاوو د تجزیې وړ نه دی، دغسې (فرد) د بشري ټولنې تر ټولو کوچنی، وروستی او نه تجزیه کېدونکی واحد دی، هر شخص په واقعیت کې د یوې کورنۍ، خپل، قبیلې، قوم، ملت، امت او بشریت بنسټ جوړوي.

نیمه پېړۍ یون/ ملي هویت، ملي عزت

کورنۍ: په انساني ټولنه کې د افرادو هغې ډلې ته وايي چې په یوه کور کې ژوند کوي او یو بل سره د وینې شراکت یا ارتباط لري، کورنۍ د بشري ټولنې یو واحد دی. ځینې بشر پوهان بیا مور او اولادونه یانې (مېړه، ښځه او اولادونه) چې د یوې کورنۍ هسته گڼل کېږي او تر دې لږ څه په لویه کچه، خپل او خپلوان چې په یوه گډ ځای کې اوسېږي، دې ډول جوړښت ته (کورنۍ) وايي. د کورنۍ یو بل تعریف په دې ډول دی: د پلار، مور او اولادونو په گډون د افرادو یوه ډله ده چې معمولاً د پلار تر ریاست لاندې ژوند کوي، د دې تر څنګ (کورنۍ) لږ په لویه کې داسې تعریفوي:

د خپلو خپلوانو په گډون د افرادو هغې ډلې ته ویل کېږي چې یو بل سره ارثي اړیکي لري.

یو بل تعریف یې هم شته: کورنۍ د انسانانو هغه ټولنه ده چې د یو مشترک اصل له مخې سره راټوله شوې ده.

خپل: په ډېرو قومونو او ملتونو کې د (خپل) پورې نه شته، خو په پښتو کې دا پورې ډېره څرګند ده او مور د پښتنو په هره قبيله کې څو څو خپلونه لرو، خپل په دې ډول تعریفېږي: د څو کورنیو یوه ټولګه ده چې واحد منشا لري، خپل په یوه محدوده جغرافیه کې اوسي او زیات جغرافیایي وسعت نه لري.

قبيله: د څو کورنیو، خپلونو، تېرونو یا طایفو یوه ټولګه ده چې گډ اقتصادي اړیکي او د وینې گډه رېښه لري. د قبیلې یو بل تعریف دا دی: د کورنیو داسې یوې ټولګې ته ویل کېږي چې مشترک نیکونه ولري او دا نیکونه واقعي بڼه لري.

خېنې نور بیا قبيله په دې ډول تعريفوي: یو ټولنيز جوړښت دی چې خو کلي، ناحیې او خېلونه رانغاړي، مشترک فرهنگ، واحد ژبه، گډه ځمکه او واحد نوم لري، طبیعي خبره ده چې گډ اقتصادي اړیکي لري او جغرافیایي محدوده یې نسبتاً پراخه ده.

قوم: د قبیلې په انډول لوی ټولنيز تشکل دی چې کېدی شي له خو قبیلو څخه جوړ وي، نسبتاً عصري ژوند او صنعتي اقتصاد لري. خېنې بشر پوهان بیا قوم په دې ډول تعريفوي: د انسانانو هغه ډله ده چې د اصل و نسب گډه رېښه لري، گډ فرهنگ، گډه ژبه، او گډ چلند لري.

د پورتنیو جوړښتونو تر څنګ په افغاني پښتني ټولنه کې د پښې، تپې، گوندۍ، تیر، پلرني او خېنې نورې نومونې او جوړښتونه هم شته چې زیاتره په نورو ملتونو او قومونو کې دا ډول جوړښتونه نه شته، دا ډول جوړښتونه تر ډېره بریده په عربو، پښتنو او خینو نورو قومونو کې ترسترگو کېږي.

ملت: ملت ته د قران کریم په (البقره) او (آل عمران) سورتونو کې اشاره شوې، په انگرېزي ژبه کې ورته (Nation) کلیمه کارېږي، چې اصلاً د لاتیني ژبې له (Natio) څخه اخیستل شوې، د (تولد کېدو) مانا بښدي، د (ملت) همدا عربي شکل په پښتو او دري ژبو کې هم کارېږي، په پښتو کې (ولس) هم کارېږي چې له ملت سره تقریباً مترادفه کلیمه ده، په خینو ژبو کې (قوم) هم د ملت په مانا کاروي. خېنې پوهان وايي:

د گڼو (سیاسي، اقتصادي، نظامي او کډوالۍ او نورو...) اړتیاوو له مخې د مشترکو وجوهاتو له امله د قومي ډلو مشارکت ته ملت ویل کېږي.

خېنې بشر پوهان بیا وايي: د قومونو هغې ټولګې ته ویل کېږي چې په واحد جغرافیه کې اوسېږي، مشترک ارزښتونه او گډ عقاید لري.

نیمه پېړۍ یون / ملي هویت، ملي عزت

ټولنپوهان په دې نظر دي چې د یوه نژاد او وینې پر بنسټ د یوه سوچه ملت جوړېدل ناممکن دي، دوی وايي: کېدی شي د یوه دین، یوه نژاد او یوې ژبې خلک په بېلا بېلو هېوادونو کې ژوند وکړي، خو مستقل ملتونه وي، دوی د ساري په توګه د (سویس) هېواد یادوي، چې خلک یې په الماني، فرانسوي، لاتیني او ایټالوي ژبو خبرې کوي، خو سویس یو ملت دی، ځینې بیا دې ډول ملتونو ته (قراردادي) ملتونه هم وايي، امریکا متحده ایالات، کاناډا، بلجیم او ځینو نور هم په دې ملتونو کې ګڼل کېږي، د بشرپوهانو په نظر: ((ګډه جغرافیا، د یوه واحد دولت تابعیت، ګډې ګټې او زیانونه، ګډ ارزښتونه او باورونه د یوه ملت جوړونکي عناصر دي)) ځینې نور بیا خبره نوره هم راننوي او وايي: ((د یوه واحد دولت وګړي یو ملت دی))



ملت او ملیت یوه مانا لري؟ پر افغانستان باندې د پخواني شوروي تر یرغل وروسته د (ملیت) اصطلاح د یوه قومي شکل لپاره وکارېدله، تردې وړاندې دا اصطلاح په دې مانا نه کارېدله، د روسانو هدف دا و چې د

افغانستان لږ کيو قومونو ته د (ملیت) په نامه د هویت یوه نوې بڼه ورکړې او هغوی گڼې په دې اصطلاح کې لږ شان لوی وښيي او له پښتنو سره یې د کمي انډول کچه برابره کړي، روسانو په دې اصطلاح کې خپل سیاسي اهداف درلودل، د کلیمې د حقیقي مفهوم له مخې (ملیت) قومي یا ټولنیز جوړښت نه دی، (ملیت) (Nationality) ده او (ملت) (Nation) دی، (ملیت) په واقعیت کې د (ملت) څرنگوالی او جوهر تشریح کوي، خو روسانو دا کلیمه دلته د قوم او ملت ترمنځ د یوه بل تشکل لپاره وکاروله. د ساري په توگه له یوه جرمن څخه که وپوښتل شي هېواد دې کوم دی، هغه به وایي جرمني، (ملیت) (Nationality) دې څه دی؟ نو هغه به ووايي (جرمن) یم، یا لکه له کوم افغان څخه چې په بهر کې د (ملیت) په باب وپوښتل شي نو هغه به ووايي افغان یم. پاتې دا چې (ملیت) د (ملت) تشریح ده نه قومي تشکل.



امت: تر (ملت) نسبتاً لویه دایره ده، کېدی شي د څو ملتونو یوه ټولگه په کې راټوله وي، امت په لغت کې (هر څیز) ته ویل کېږي، په اصطلاح کې د هغو خلکو مجموعې ته ویل کېږي چې گډ اعتقادي،

نیمه پېړۍ یون/ ملي هویت، ملي عزت

سیاسي او معنوي ارزښتونه لري، ځینې بیا (امت) همغې ډلې ته وایي چې واحد امام ولري.

د (امت) کلیمه په قران کریم کې (۶۴) ځله راغلې ده، د مشر، لارښود، نمونه، دین او ائین ماناگانې رانغاړي، یا د انسانانو هغې ډلې ته وایي چې د یوې عقیدې پلوي کوي.

د (اسلامي امت) مفهوم هم له همدې مانا څخه الهام اخلي، (اسلامي امت) په پراخ مفهوم سره هغه خلک دي چې گډ اعتقادات او واحد قبله لري، حضرت علي (رض) دیني او الهي ټولني ته امت وایي.

د اسلام په سیاسي نظریاتو کې د (امت) اصطلاح کارېږي او هغو خلکو ته چې د نژاد، رنگ او ژبې له توپیر پرته په اسلامي حکومت کې اوسېږي، ټولو ته اسلامي امت وایي، د امت اساسي بنسټ اعتقاد دی، نه رنگ، ژبه، وینه او نژاد.

بشریت: په بشري شکل کې د بشریت اصطلاح هم کارېږي، تر اسلامي امت وروسته د بشریت اصطلاح یوه لویه او پراخه دایره رانغاړي، د بشر هر ډول، په هر اعتقاد چې وي، ټول په دې دایره کې شاملېږي، بشریت په حقیقت کې د (بشر) څرنگوالی نسي، لکه (ملیت) چې (ملت) توضیح کوي.

د پورته اصطلاحاتو له تعریفونو څخه هدف دا و چې کله کله ځینې خلک له ټولنیزو اصطلاحاتو څخه ناسمه گټه پورته کوي او یوه ټولنیزه اصطلاح هم د سیاسي غرضونو لپاره کاروي، دا هره اصطلاح ځانته پراخه توضیح او تشریح غواړي، خو په دې لیکنه کې یوازې په لنډیز سره ورته اشاره وشوه.

پوښتنې او ځوابونه

کمال سادات (د سیاسي چارو کارپوه): په نوره نړۍ کې بېلابېل مذهبونه او ژبې وي، مگر خپل وحدت یې ساتلی، خو دلته زموږ هېواد



کې هر قوم ځانته ملیت وایي؟ ملت جوړولو لپاره څه کول پکار دي؟

ځواب: زموږ د ملت ترمنځ اصلاً نفاق نه شته، نفاق د ځینو سیاسونو او سیاسي ډلو ترمنځ دی، روسانو دلته د قوم پر ځای د (ملیت)

کلیمه وکاروله، ((ملیت)) اصلاً قومي یا ډله ییز شکل نه دی، ((ملیت)) د یوه شي جوهر څرگندوي، انگریزي کې ورته نېشنلتي (Nationality) وایي لکه ((انسانیت)) چې د (انسان) جوهر څرگندوي یا ((حيوانیت)) چې د (حيوان) جوهر څرگندوي، دغسې د (ملیت) کلیمه هم د (ملت) جوهر څرگندوي، لکه څنگه چې ما په بېلابېلو وختونو کې دې ټکي ته اشاره کړې ده، روسانو د دې لپاره چې د افغان قومونو ترمنځ تصنيي تساوي رامنځته کړي نو یو شمېر وړو قومونو ته یې د (ملیت) کلیمه وکاروله او بیا یې د ټولو قومونو

نیمه پېړۍ یون / ملي هویت، ملي عزت

لپاره همدا کلیمه وکاروله، دا کلیمه د ژبپوهنې له مخې د کوم قومي شکل مانا نه ښندي، بلکې د یوه مفهوم تشخیص او ځانګړتیا څرګندوي، د ملي وحدت ټینګښت اصلاً د حکومتونو کار دی، خو دلته په تېرو لسيزو کې اصلاً په خپله حکومتونه او د هغو متصدیان د ملي نفاق سبب شوي دي، نو کله چې دلته ملي حکومتونه جوړ شي، د ملي یووالي لپاره اساسي کارونه تر سره کېدی شي.

مسعود سروري (د ملي تحریک غړی): په دې وروستیو کې

ځینو خلکو ته د ملي قهرمانانو لقبونه ورکړل شوي، حال دا چې



هغوی وايي مور ملت نه یو! او افغانان نه یو او بله پوښتنه مې دا ده چې ځینې خلک تاسو ته متعصب وايي، ولې؟

ځواب: ځینې

خلک ملت نه مني خو

((ملي قهرمان)) یې مني!

دوی خپله زموږ مشکل

حل کړی، ځکه چې ملت

نه وي، قهرمان یې اتومات نه شته، بل دلته دوه پړاواکسه (ضدین)

واقع کېږي. تاسو به داسې پیغمبر نه وي لیدلی چې امت ونه لري،

داسې پاچا به مو نه وي لیدلی چې ملت ونه لري او داسې امام به مو

نه وي لیدلی چې مقتدیان ونه لري.

بله خبره د تعصب په اړه، رېښتیا وینا ترخه وي، نو څوک چې رېښتیا وايي، هغه نورو ته مجرم او متعصب ښکاري، د(تعصب) کلیمه له (عصب) څخه اخیستل شوې، عصبیت هم له همدې کلیمې څه

، هو



شوی او متعصب هغه چاته ویل کېږي چې عصبي ناروغي ولري او زه د خدای ج په فضل شکر دی له بشپړې روغتیا څخه برخمن یم او که په خپله ژبه خبرې کول، زده کړه کول لیک او لوست کول تعصب وي، بیا خو له پښتنو پرته د دنیا نور ټول خلک متعصبین دي، ځکه یوازې پښتانه دي چې په خپله ژبه خبرې نه کوي. په خپله ژبه خبرې کول او تعلیم کول دا د هر چا حق دی، الله ج دا حق ورکړی دا زموږ بشري حق هم دی، موږ دغه الهی او بشري مسلم حق غواړو! او څوک چې د دې حق ضد دي اصلي تعصب هغوی کوي، نه موږ. موږ چا سره ستونزه نه لرو او نه د بل پر حق تېری کوو خو بل چاته هم دا حق نه ورکوو، چې زموږ حقوق تر پښو لاندې کړي.

لایق شاه خُدران (یو تن مدني فعال): د قومونو د وحدت



او ملت جوړونې لپاره څه
کول په کار دي؟

خواب: قومي

ستونزو ته لمن وهل دوه
عوامل لري: کورني او
بهرني. اصلاً د ملت په
متن او بطن کې ستونزه
نشته، لومړی باید خارجي

لاسونه لندکړل شي او دا کار هغه وخت ممکن دی چې دلته ملي
حکومتونه وي په ملي حکومتونو کې دا ډول اشخاص چې تفرقه
اچوي خپل قوت له لاسه ورکوي، ملت ضد مسایل د روسانو د يرغل
پر مهال په افغانستان کې گرم شول او دلته یې خپل لاسپوڅی لرل
او تر يرغل وروسته نوره هم لمن ورته ووهل شوه خو نوی نسل د
دې توان لري چې دا مشکلات حل کړي.

عطاالله خان حیران: ځینې کړۍ او پردیپال افراد د پښتون

شتوالی نه شي زغملی او د پښتون د کلیمې ترڅنګ له افغان کلیمې
سره هم مخالفت لري او ځینې خلک ځان ته د افغان پرځای
(افغانستانی) وايي، دوی وايي چې افغان پښتون ته وايي، ستاسې
نظر پرې غواړم؟



خواب: مترادفات په ژبه

کې شته، خو حقيقي مترادفات نه شته، ژبپوهان وايي يوه کليمه چې د بلې کليمې پرځای سل په سلو کې مانا ورکړي دا په ژبه کې نه شته. پښتون په ټول افغان کې داخل دی، لکه څنگه چې افغان پښه

يان، نورستاني، سکان، تاجک او نور ټول په افغان کې شامل دي دغسې نور قومونه هم د افغان په لويه دايره کې ځایېږي. مور ستره محکمه وايو، خو غټه محکمه نه وايو، ان نهه لس کليمې په يوې مانا استعمالېږي، لکه فلانکی ډېر ستر سړی شو، ډېر لوی سړی شو، ډېر نیک سړی شو، ډېر هوښيار سړی شو، يانې د يو کس لپاره مو څو کليمې وکارولې، خو دا حقيقي مترادفې نه دي، يانې چې ځای يې راشي بيا دا کليمې خپل خپل ځای لري او مانا يې هم تغيرېږي، دا يو شمېر پښتون ضد عناصر دا کارونه کوي، دوی د منطق له مخې دومره کمزوري دي چې د ژبپوهنې اصول او قواعد هم نه مني. افغان واحد کليمه ده؛ اشتقاقی نه ده، د تجزیې وړ نه ده.

لکه، افغان نوم دی او افغانستان د مکان نوم دی، يانې هغه سيمه چې افغانان پکې اوسېږي.

لکه څنگه چې د (گل) لپاره (گلستان) مکان دی، يانې د گلو سيمه، د گلو ځای اوس مور داسې ويلاى شو چې گل نه وي او ووايو

لارښه ښارته د گلانو کوڅې نه موږ ته څو ((گلستاني)) راوړه ایا
دامنطق مني؟!؟

ته چې گل نه منې نو ((گلستاني)) یې بیا څه مانا؟

چې افغان نه منې ((افغانستان)) څه مانا؟ افغانستان خو مکانی
نوم دی چې له لغوي پلوه یې تجزیه کړې بیا هم افغان پاتې کېږي
اصل خو پر خپل ځای دی، ته خو یې اصل سره مخالف یې، د دې
لپاره چې له افغان کلیمې سره حساسیت ونښي، یوه نامنطقي دایره
طی کوي.

دوی یو غلط دلیل راوړي چې ((چراپاکستاني میګیم))! دا خبره
باید په علمي ډول واضح شي چې ځینې نومونه دي او ځینې مکان
نومونه چې مابعد یې له یوې ریښې څخه چې نوم دی یا قوم دی
ارتباط لري، له هغې ریښې څخه جوړ شوی، صفت څخه نه دی
جوړ شوی، افغان نوم دی او افغانستان مکان نوم دی یانې هغه سیمه
چې افغانان پکې اوسېږي. لکه تاجک-تاجکستان، ازبک-ازبکستان.
پاتې شوه د پاکستان خبره، پاکستان خو د ملت نوم نه دی او نه د
قوم نوم دی، بلکې د مذهبي اساساتو پر بنا جوړ شوی یو هېواد
دی. هلته (پاک) صفت دی او (ستان) د اوسېدو ځای، یانې پاکه
سیمه، نه د هغو خلکو په نوم چې پکې اوسېږي.

اکثره چې دلته سیاسي بحثونو کې کېني دوی ژبپوهان نه دي
په گرمو احساساتو غږېږي. افغانستان د افغانانو په نوم جوړ شوی، افغان
او افغانستان ته څوک متبادل نه شي غوره کولای.

ځینې خلک وايي دا خو د یو قوم نوم دی، زه به تاسې ته د امریکا مثال درکړم ((امریکا)) د تلفظ په لړ تغیر یو ایټالوي ګرځندوی دی چې د یو شخص نوم دی، د نړۍ دومره لوی هېواد د یو شخص په نوم جوړ شوی، خلک ورسره حساسیت نه ښيي! او که دلته د یو قوم په نوم جوړ شوی وي، دوی یې نه مني. اول خو مور ورته قوم نه وایو د ملت نوم دی نه د قوم، افغان کلیمه پر ټولو افغانانو چې دلته اوسېږي اطلاقېږي، او که بیا هم دوی وايي چې نه. خو بیا زه وایم زه ډېر یم زما په نوم یادېږي، لکه یو باغ د نرګیسو باغ دی د ډېر پکې د نرګیسو گلان دی نور گلان هم پکې شته خو د نرګیسو باغ په نوم یادېږي، ځکه د نرګیسو گلان پکې ډېر دي، اوس مور نشو ویلای چې د نرګیسو، لاله، کشماليو باغ، مور وایو د نرګیسو باغ نور گلان هم پکې شته دي او ښایسته پرې هم ښکاري.



امید حیران: استاد! ځینې رښتیني زموږ په هېواد کې د ملي ګټو، ملي هویت، ملي ارزښتونو او ملي کولتور پرضد خپرونې کوي، حکومت د کوم مصلحت له مخې د دې ډول افغان ضد رښتینو مخه نه نیسي؟

ځواب: دا حکومت له بن تر کنفرانس نه نیولې تر اوسه پورې د مضر مصلحت پر بنسټ جوړ شوی، چې دا کار د ملت په ګټه نه و، په ډاګه وایم دا کار د دې سبب شو چې اوس ایران تر بل هر هېواد ان تر امریکا هم دلته ډېر نفوذ پیدا کړی او زموږ په هېواد کې

نیمه پېړۍ یون/ ملي هویت، ملي عزت

ملي، ژبنيو کولتوري، مذهبي حساسیتونو ته لمن وهي، د حکومت په چارو کې فوق العاده ونډه لري، ایران تر امریکا هم د حکومت په رگ رگ کې ننوتی، مورځو ځله اعلان وکړ چې راحی ژوندون ټلوېزیون وارزوی چې اقتصادي منابع له کومه کوي؟ بیا به دا فورمول پر ټولو تطبیق کړو، خو څوک حاضر نه شول، ځکه مور پوهېدو چې دلته ځینې رسنۍ شته چې په بشپړه توګه د ایران ګټو ته کار کوي. د پاکستان حکومت هم د افغانستان سرسخته دښمن دی، نه د پاکستان خلک، دواړو هېوادو کې ځینې عناصر شته چې مور سره دښمني لري، باید غم یې وخورل شي.



میوند ارین (د افغان یون
ولسي سراسري خوځښت
غړی): کله چې ملت رامنځته شي
دوه ارزښتونه لري: مادي او
معنوي، افغانستان کې دغو دوو
ارزښتونو ته څومره پاملرنه شوې؟

ځواب: ارزښتونه خو افغانستان کې تراوسه پورې حاکم دي، که حاکم نه وای مور نه پاتې کېدو، د افغانستان شمال او جنوب، شرق او غرب ټول ګډ کلتور او مستحکم دیني، مذهبي او نور اړیکي لري. ګاونډیو ډاکوښښ کاوه چې زموږ اسلامي او ملي ارزښتونه له منځه یوسي، دا ملت خپلو ارزښتونو ته ژمن پاتې شوی، دا ټولنه یوه عقیدوي ټولنه ده، زموږ دین اسلام دی او ۹۹،۹ سلنه خلک مسلمانان

دي، ان عربستان کې تر دې کچې نه دي.

مذهبي وحدت بله د یاد وړ خبره ده، پښتانه، تاجک، ازبک په مذهب کې سره یو دي، اهل تشیعه که په مذهب کې بېل دي خو له نورو افغانانو سره په دین کې یو دي، که تاجک د هزاره ورورنو سره په مذهب کې جلا دي خو په ژبه کې سره یو دي، دوی د یوې غالی گلان دي، ځینې کړۍ شته چې د محوې لپاره یې هڅې کوي، خو دې ملت کې همدا ارزښتونه دي چې ملت یې ساتلی.

خاطره (د مېرمن ادبي بهیر غړې): ځوانانو ته پکار دي

چې ملي یووالي ته کار وکړي، خو ځینې پردیپال شته چې زموږ ملي وحدت، ملي گټو، ملي اتلانو ته سپکې سپورې خبرې کوي



البته د بیان له ازادۍ نه په ناسمې گټې اخیستو سره، ځینې خلک بیا په ټلوېزیونونو کې ناست دي دوی ته وایي چې ستاسې نظر ته په احترام سره، ایا کنځاوو ته تاسو احترام کوئ؟ ایا داسې

مرجع شته چې د دې ډول گډوډیو مخه ونیسي؟ او ایا ارزښتونو ته توهین اوسپکاوی کول د بیان ازادۍ کې شته که نه؟ ځکه دا د ژبني تعصب له مخې کېږي یعنې زموږ مشران چې د دوی له ژبې څخه نه دي، دوی ورته توهین کوي؟

خواب: اول خو د اساسي قانون له مخې د بیان ازادې تر هغه حده پورې جواز لري چې د بل چا ازادې زیانمنه نه کړي، یانې هره هغه ازادې چې بل څوک زیانمن کړي بیا د بیان دا ډول ازادۍ جواز نه لري او هلته د قانون په چوکاټ کې د بیان ازادې ده، د ملي اتلانو خوندي کول او د واقعي ملي اتلانو خوندي کول، ځکه چې دې کې باید یو تفکیک وشي، د (واقعي) کلیمې پر کارولو هم شاید ځینې خلک اعتراض ولري چې یو شی به تاته واقعي بنسکاري، مور ته واقعي نه دی، خو خیر په مجموع کې، هغه شخصیتونه چې د حکومتونو له خوا موسمي اتلان وي د هغو په باره کې د نظر اختلاف شته، خو چې د ملت ترمنځ کوم اتلان وي د هغو په باب د نظر اختلاف نه شته، دې ډول اتلانو د سوونو کلونو په نتیجه کې ځانونه تثبیت کړي دي، هغو ته حکومت القاب نه دي ورکړي، خپله خلکو ورکړي دي، افغانستان کې له بده مرغه چې قضایي یا عدلي ارگانونه ډېر فعال نه دي، په نورو ځایونو کې د دې لپاره حل لارې شته دي. مثال (سلمان رشدي) د دنیا یو لیکوال و، په اسلامي ټولنه کې ورته خلک د تنفر تر حده پورې په سپکه سترګه گوري او ډېرې زیاتې اشتباه گانې ترېنه شوي دي، پرته له شیطاني ایتونو څخه چې د اسلام ستر پیغمبر (ص) ته پکې سپکاوی شوی، ده نور کتابونه هم لیکلي دي، یو کتاب یې د (راجیو گاندي) کورنۍ په باب دی، دا لیکوال د هغو شخصي حریم ته ورداخل شوی و، هغوی پرې عریضه وکړه، په لندن کې په یوه محکمه کې (سلمان رشدي) جریمه هم شو، کتاب یې هم سانسور شو، معافي یې هم وغوښته او ډېر زیات

تاوان ورته ورپېښ شو، حتی تر دې پورې چې زړه یې و بیا هېڅکله د چا پر وړاندې داسې هڅه ونه کړي، افغانستان کې توهین او تحقیر اوس عادي خبره ده، اوس ځینې کسان چې ټلوېزيونونو کې ناست وي داسې تصور کوي چې زه به یو چاته توهین او تحقیر وکړم یو شمېر حساسیتونه به راوپارېږي، نو زه به دې کې مطرح شم، دلته متأسفانه عدليي او قضايي ارگانونه حاکم نه دي، باید هغه حاکم شي او حل لار یې راوباسي، که نه دې کې حق تلف کېږي، حق دې ته وايي چې، یو شی له تانه کم شي او ته متضرر شي نو ستا د ژوند همغږې برخې ته مور حق وایو، نو دا چې د یو چا په ستاینه او د بل په غندنه وخت مصرفوي یو طرف ته زیان اړوي، نه دا خپله حق تلفي ده، البته دا خبره د یادونې وړ ده چې حتی که یوه محدوده ډله یا محدوده سیمه یا ولسوالۍ هم یو مشخص شخص ته احترام ولري د هغو خلکو په خاطر چې هلته اوسېږي د هغوی په خاطر باید کوشش وشي چې دې شخص ته توهین ونه شي، د دنیا ډېر غټ غټ مثالونه مور لرو چې له تشرېح یې تېرېږم، خو مجموع کې دا همغه ډلې دي چې مور ترې شکایت کوو، هغوی یوازې یو شخص نه، بلکې ټول ملت ته توهین کوي، یو سړی دوه ځلې د اطلاعاتو کلتور وزیر پاتې شوی، سړی ورته نه وایم، بلکې یو شخص ځکه سړیتوب، خو ډېر لوی معیار دی، یو شخص دوه ځله د اطلاعاتو کلتور وزیر په توګه او یو ځل د ټلوېزيون د رییس په توګه پاتې شوی، په همدې ګډوډۍ کې هغه په ټلوېزيونونو کې کېږي او وایي چې ((ما ملت نیستیم))، نو ته د چا د اطلاعاتو کلتور وزیر وي، ملت نشته، دولت نشته مګر ته پکې وزیر یې، نو دغسې اشخاص دي، چې

هېڅ منطق نه لري، خو خدای تعالی یې په خپله خپېره وهی، خو د الله پاک اوسېله ډېره ده، زموږ تنگه ده، موږ وایو چې لږ ژر یې ووهی، که نه دغومره چې یې دوی وشمول په دنیا کې هېڅوک نه دي شرمېدلي، خو بیا هم نه شرمېږي، وایي شرم د هغو دی چې په شرم وپوهېږي، د دوی مشکل په همدې ځای کې دی، نو موږ باید عدلي او قضايي ارگانونه تقویه کړو، چې هغو کې خصوصاً د رسنیو قوانینو ته باید ډېر پام وي، دې کې چې متضرر شخص هر څوک وي که هغه حکمي وي یا حقيقي وي چې هغه بیا دعوه اقامه کړای شي، اوس نو دا دویم پړاو یې زموږ په قوانینو کې واضح نه دی، څو ورځې مخکې یو جنگسالار پر موږ عریضه کړې وه، ویل یې چې د دوی په ټلوېزیون (ژوندون) کې د ده په نظر چې زه توهین شوی یم، هماغه خبرې موږ د اطلاعاتو او کلتور وزارت کې ورته بېرته واچولې، د هماغه جنگسالار خپلې خبرې، نو موږ ویلې که توهنېږي، نو خپله ده ځان توهین کړی، که دا بڼې خبرې وي، نو موږ څخه دې تشکر وکړي، که خرابې وي، نو خپله ده ځان توهین کړی، په عوض د دې چې ته عریضه وکړې هغه عریضه کړې وه، بیا موږ خوشاله په دې وو چې په دې وطن کې داسې یوه مرحله رامنځته ته شوه، چې یو جنگسالار پر قلموال باندې عریضه کوي، موږ وویل دا دواړه عریضې دې څارنوالۍ ته راجع شي، څارنوالۍ ویل، وس مو نه رسېږي، نو هغې مرجع ته چې ته عریضه کوي، هغه مرجع تر اوسه دومره کوشېره شوې او دومره قوي شوې نه ده چې قانون حاکم کړي، نو لږ وخت پکار دی چې دې مسایلو ته سمه پاملرنه وشي.



عصمت الله پستون: د

افغان ملت جغرافیایي حدود
کوم دي، د افغان ملت د څه
په نوم یادېږي، د افغان ملت
کلیمه څومره پخوانۍ ده، ایا
د افغانستان تر جوړېدو پخوا
افغان ملت شتون درلود که نه؟

ځواب: یوه مسله چې په

ځینو رسنیو کې یادېږي، چې: ((ما از این خاطر ملت نیستیم که
جغرافیه ما مشخص نیست)) نو تاسو وگورئ، مانا دا چې ستا د
جغرافیې یوه برخه د بل چا تر تاثیر لاندې وي، دلته به ملت نه وي؟
د پنځوس کلونو شاوخوا کې جرمني سره دوه بېل بېل هېوادونه وو،
چې یو یې تر زیاته حده د روس یا پخواني شوروي تر کنټرول
لاندې و، او بل یې نیمه ازاد و یا د امریکایانو تر چتر لاندې یې
فعالیت کاوه، ایا جرمن ملت نه و؟ دوو جلا جلا جغرافیو کې یو
واحد ملت اوسېده، په جبر باندې سره وپشل شوی و، مگر ملت خو
و، یمن پر دوو برخو: شمالي او جنوبي سره ویشل شوی و، ملت په
کې نه و؟ کوریا په جبر باندې وپشل شوې، شمالي او جنوبي، ایا ملت
په کې نه شته؟ نو زموږ یو طبیعي سرحدونه دي او یو هغه چې اوس
یې موږ باندې په زوره، د فشار په نتیجه کې تپلي، خو ملت نه دي
منلي، مگر حکومتونو د ناچاری له امله ورسره سر خوځولی، زموږ
طبیعي سرحدونه له امو څخه تر اباسینه دي، دا زموږ طبیعي

سرحدونه دي، خو چې په دې طبيعي سرحدونو کې زموږ حاکمیت ونه چلېږي، دلته دایمي ثبات راوستل هم اسانه کار نه دی، ځکه همدغه گاونډیان او د هغوی کورني تالیختي به مداخله کوي او هر وخت به یې ثباتي رامنځته کوي، دا ستا طبيعي حدود دي، بیا په دې طبيعي حدودو کې تقریباً (۳۶۰۰۰۰) کیلو متره مربع ساحه چې په جبر باندې بېله شوې ده، او اوس ستا تر حاکمیت لاندې نه ده، خو زموږ د ملت یوه برخه په کې اوسېږي، موږ په رسمي ډول په دغه اوسنی جغرافیه کې ژوند کوو، موږ ادعا لرو او هغه د نړیوالو قوانینو د ټولو ارزښتونو له مخې چې په نړۍ کې د یو ملت د یووالي لپاره په کار دي، خو زور نه لرو، هانگ کانگ سل کاله انگلستان سره و، مگر چین یو مقدر هېواد و، انگرېزانو هانگ کانگ نه خوشې کاوه، د هانگ کانگ وروستی گورنر (والي) یو انگرېز و، کله چې یې هانگ کانگ پرېښودو په سترگو کې یې اوبښکې راغلې، بیانیه یې نه شوه ورکولې، ویل یې زه هغه بدبخته والي یم چې زما د حاکمیت په موده کې هانگ کانگ چین ته حواله شو، دا باید نه وای سپارل شوی، مگر چین زور درلود، چین طاقت لاره، په دنیا کې مطرح و، سل کاله یې صبر وکړ، خو بیا هم له خپلې ادعا څخه تېر نه شو او هانگ کانگ یې راخپل کړ، موږ هم دوه سوه کاله صبر کوو، خو د دې مملکت د یوې برخې سند یا قبالة چاته نه ورکوو. نو دلته چې په دې ټلوېزیونو کې کېږي ((صیب ما خو کشور یې عرض و مرض هستیم))، وروره یوه اشغال شوې برخه ده، په فلسطین کې یوه برخه اسرائیلو اشغال کړې، بله برخه کې یې فلسطینیان اوسېږي، موږه هم دغسې یو، چې زموږ د خاورې یوه برخه انگرېزانو اشغال کړې وه

اوس یې پاتېمېري یا میراث خور ته پاتې ده، بیا به گورو سره، کله چې مو وس پیدا شو، زور مو زیات شو، منطق قوي شو، نړۍ کې د افغانستان وزن زیات شو، بیا به دا خپله حقوقي دعوه مطرح کوو، د ملتونو په تاریخ کې دا سل کاله هېڅ شی دي.

پاتې شوه د افغان کلیمه، د افغان کلیمه زرگونه کاله قدامت لري، څوک چې یې ډېر مخالف دي، د فردوسي شاهنامه کې دي وگوري، سربېره پر دې ډېر پخوا د افغان کلیمه په الماني ژبه کې راغلې، د غرو د اوسېدونکو په مانا، اسلامي اثر (حدود الهام) کې، د ابو ریحان البیروني په اثارو کې، د فروخي سيستاني په اثارو کې او نورو گڼو اثارو کې د افغان کلیمه راغلې ده، د یو ملت په توگه راغلې، یو خوا یې (توران) یا (ترکان) یادول، بله خوا یې (افغانان) یادول، د دنیا غټ مفکرین د افغان پر کلیمه ویاړي، علامه اقبال لاهوري چې د دنیا غټ اسلامي مفکر دی، هغه پر افغانیت ویاړي، مگر دلته داسې خلک شته چې د افغانستان شیره زېږېني، مگر د افغان کلیمې سره مخالف دي، په هره ټولنه کې دا مکروب وي، په وجود کې هم مکروب وي، دا نو دا مانا نه لري چې موږ مکروب ته تسلیم شو، تداوي او وقایه به یې کوو.



ارین پکتیار: استاد! دولس کاله مخکې د پېښور په کتابتونو کې ما یو کتاب واخیست چې د زړونو او دماغونو ماینونه نومېده، په هغه وخت کې ما یو تخنیکي ماین پېژانده د زړونو او دماغونو ماینونو

سره بلد نه وم، نن افغان ولس ته زېږی ورکوم یو نوبت یې شروع کړ، د استاد په مشرتوب به دغه نوبت پر مخ ځي، استاد زما پوښتنه دا ده چې کوم عوامل ملت سره گنډي او کوم عوامل دي چې ملت سره وېشي؟

ځواب: مخکې مو یادونه وکړه چې یو معنوي ارزښتونه دي چې هغه په عقایدو کې، په دین کې، په مذهب کې، په بېلابېلو فرقو کې خلاصه کېږي، یو اقتصادي مسایل دي چې د یوې ټولنې یا یو ملت افراد ورڅخه گټله اخلي یا ورڅخه متضرر کېږي، څومره چې په یوه ټولنه کې اقتصادي سوکالي رامنځ ته کېږي د یو ملت د پیوستون لارې چارې ورسره زیاتېږي، خوست یو ولایت دی چې هغه کې لږه اقتصادي زرغونتیا راغلې ده، د افغانستان له بېلابېلو ولایتونو څخه ورته خلک ورځي پرته له دې چې څوک ورڅخه پوښتنه وکړي چې د کوم ولایت یې، د کومې سیمې یې، په کومه ژبه خبرې کوې، هلته کار کوي، څوک دکانداري کوي، څوک هوټل کې کار کوي، څوک بل کار کوي، ملت سره وتړل شو، همدا ډول په شمال کې کانونه دي، خلک ورځي هلته کار کوي، د اقتصادي گټو په خاطر، څومره چې اقتصادي گټې زیاتېږي په مملکت کې د ملت د افرادو ترمنځ مینه، محبت او تړون رامنځته کېږي، تاسو گورئ اوس، امریکې ته چې خلک ورځي، دلته چې ډېر ځان ته توریالی وایي که د امریکې گرین کارت چا ورکړ، نو هلته ورځي، ځکه هلته اقتصادي سوکالي ده، هلته گوره معنوي سوکالي نه شته، مگر اقتصادي سوکالي شته، ښې ټولنې، ښه ملتونه او

هېوادونه هغه دي چې مانيزه او مادي سوکالي ولري، په ځينو هېوادونو کې مادي سوکالي زياته ده، په ځينو کې کمه ده، په ځينو کې بيا برعکس، افغانستان داسې هېواد دی چې روحي تکیه يې زياته ده، پر دين باندې د خلکو ډېره تکیه ده، که بل قوم وای او دومره فشار پرې راغلی وای، نو له سره پاشل کېده. نو موږ که غواړو دا ملت سره سوکاله وساتو، واحد يې سره وساتو، بايد اقتصادي پلانونه ولرو، چې ملت د اقتصادي گټو له خاطرې داسې سره وتړل شي چې يو بل ته گټه ورسوي، وگورئ ورور له ورور سره تر هغه وخته ښه وروري کوي چې اقتصاد يې ښه وي، بېلتون او تربگني هغه وخت رامنځته کېږي چې اقتصاد يې د کمزورتيا خواته لاړ شي. څوک چې چا سره دوستي کوي نو وايي چې تا کې مې دا گټه ده، انسان چې دی د گټې تابع دی، (ماکيا ولي) يو لوی مفکر دی هغه وايي، انسان د خپل پلار قاتل هېرولی شي، خو د خپلو شتمنيو لوټوونکی نه شي هېرولی، يانې د انسان خصلت داسې دی چې هغه د خپلو گټو تابع دی، څومره چې گټې د خلکو زياتې شي، دې وطن سره دخلکو مينه پيدا کېږي او ملت د يووالي طرف ته ځي.

محمد نواز حقيقت، د هېواد د ماشومانو د ادب بابا:

ډېر خوشاله شوم چې د ژوندون ټلوېزيون په نوښت باندې داسې ښوونيز او د کار موضوع د تدريس لپاره عملي شوې ده او ملگري هم حاضر دي. په افغانستان کې فعلاً ناخوالي موجودې دي او هره خوا جنگونه هم دي، اساساً لکه عنوان چې نوشته دی (ملي درسونه) له داسې ملي درسونو څخه ځوانان محرومه دي او د افغانستان هغه اساسي ارزښت نه پېژني، بايد دې کار ته دوام ورکړای شي، زه دغه



یوه نقطه عرض کوم، د افغان او افغانستان په نامه، د افغان کلمه، استاد عبدالحی حبیبی وايي چې (۱۷۰۰) کاله کېږي چې د افغان کليمه کارول کېږي او د افغانستان کليمې (۷۰۰) کاله کېږي چې دا کليمه په افغانستان کې او په نږدې شاوخوا هېوادونو کې او په نړۍ کې

استعمال شوې ده، زه غواړم يوه بله خبره اضافه کړم، زه خپله گوار کوهستانی يم، او د نورستان يا د نورستانو له قوم سره نژدې اړيکې لرم، (گوارې) ژبه يوه (اړيايي) ژبه ده چې (سنسکریت) ژبې او (اړیک) ژبې ته يې سلسله رسېږي، په (گوارې) ژبه کې دا اوس هم پښتنو ته د (اوگان) کليمه کارول کېږي، زه فکر کوم چې دا کليمه (افغان) خپله د (اوگان) کليمه ده، فقط د (و) پر ځای فعالاً (ف) کارول کېږي او د (گ) پر ځای (غ) کارول کېږي، دا يوه سوچه افغاني اړيايي کليمه ده او له (۱۷۰۰) کالو څخه يې ډېر وخت کېږي چې دا نوم کارول شوی دی. هغه څوک چې د افغان له کليمې سره او د افغانستان له کليمې سره حساسيت نښي، دا بايد وپېژنو چې دا د پرديو مزدوران دي، غلامان دي او د دوی ويستل له دې خاورې څخه يوه ضروري خبره ده او دا د افغانانو يوه فريضه ده، زه نور څه نه واييم، دغسې پوهنيزو او څېړنيزو پروگرامونو ته بايد ادامه ورکړو.

د ملي شورا مخې ته لومړی لاریون

د (۱۳۹۲ل) کال د قوس یا لیندۍ پر (۵) نېټه په مشرانو جرگې کې د یو شمېر مغرضو او پردیپالو غړو د چالاکۍ له امله د مشرانو جرگې اکثریت غړي اغفال شول او پرېکړه یې وکړه چې د هویت په تذکره کې دې (دین) او (افغان) کلیمه نه راځي، دې پرېکړې د اسلامپالو، هېوادپالو او ملتپالو باشعوره افغانانو پر ذهن سخت منفي تاثیر وکړ، هغه چا چې دا مسله په ژور ډول درک کړې وه، هغوی تر ټولو زیات لومړني غبرگون ته تیار شول.

د افغانستان ملي تحریک لومړنی خوځښت و چې د قوس یا لیندۍ پر هماغه (۵) نېټه یې د مشرانو جرگې (رییس فضل الهادي مسلمیار) ته ټلېفون وکړ چې د دې تېروتنې د علت د جبران او د نویو پرېکړو لپاره د هغه په نظر پوه شي، خو د معمول په څېر له ډېرو هڅو سره سره د ټلېفوني ارتباط په ټینګولو بریالي نه شو.

د قوس پر (۶) نېټه ملي تحریک خپله یوه بېړنۍ غونډه وکړه او د غونډې په ترڅ کې پرېکړه وشوه چې د دې پرېکړې پر وړاندې باید د یو لاریون په ترڅ کې غبرګون وښودل شي.

د مظاهري لپاره یوازې دوه ورځې وخت په لاس کې و، (پنجشنبه) او (جمعه)، د پنجشنبې ورځ هم په کابل کې رخصتي وي. ټولو تحریکوالو دندې سره ووېشلې، چا د باینرونو د ډیزاین او چاپ، چا د بیرغونو، چا د

نیمه پېړۍ یون / ملي هویت، ملي عزت

شعارونو او تخنیکي چارو او چا هم له نورو مدني، سياسي ټولنو او قومي شوراگانو سره د ارتباط چارې پر غاړه واخيستې.

د پنجشنبې پر مازیگر بیا یوه غونډه وشوه چې د کارونو انکشاف وارزول شي، یو څه کارونه پر مخ تللي وو او څه لا پاتې وو.

د پاتې کارونو لپاره وپتېیل شوه چې د جمعې ورځې مازیگر ټول کارونه راټول او د شنبې سهار (۹) بجې ټول په (دهمزنګ څلور لارې) کې راټول شو.

د شنبې ورځ سهار پر خپل وخت د تحریک د څارندوی او تخنیکي ټیم د مظاهرې لپاره د راټولېدو په ځای کې حاضر وو.



د خلکو گڼه گونډه هم ورو ورو زیاتېدله، د یوه ساعت په بهیر کې د بېلابېلو مدني ټولنو، قومي شورا گانو، د ملي تحریک، سياسي گوندونو غړي، د پوهنتونو محصلین چې د ټولو شمېر زرگونو تنو ته رسېده، په

دهمزنګ څلور لارې کې، د دهمزنګ- دارالامان سړک په یوه لیکه کې منظم شول.

لاریون د داسې لوړ افغاني او اسلامي کلتور بنسټګرندوی و چې نه په کې کابل بناریان په تنګ شول، نه لارې بندې شوې، یوازې ټاکلی هدف تعقیب شو. مظاهره چیان له دهمزنګ څلور لارې څخه د ملي شورا تر ودانۍ پورې پلي روان شول، یوازې منځنۍ عمومي سړک د ترافیکو پر مخ بند شو، خو درې فرعي سړکونه د ترافیکو پر مخ خلاص وو او تر مظاهري وړاندې او وروسته هم ترافیکو ته کومه ستونزه نه وه.

سره له دې چې د کابل په دې سیمه کې د ایران مذهبي او فرهنګي مرکز چې د محسني مرکز په نامه مشهور دی، غوښتل د لاریون پر وړاندې ستونزې راپیدا کړي، خو د لاریون د مشرانو او امنیتي ځواکونو په تدبیر او د لاریونوالو د ګرمو جذباتو له امله ایرانیالو اشخاصو د مظاهرو د اخلاص لپاره څه خنډونه په خپل وس پوره ونه لیدل.

مظاهره په ګرمو شعارونو د ملي شورا مخې ته ورسېده، هلته بیا راټول شول، د ولسي جرګې او مشرانو جرګې ګڼ شمېر وکیلان یې هر کلي ته راووتل، همدلته لاریونوالو خپله پرېکړه ولوسته.

بسم الله الرحمن الرحيم

اسلام وژغورئ او افغان وژغورئ

د لاریونوالو پرېکړه لیک

(۱۳۹۲ل) کال د قوس (لیندۍ) (۹) نېټه، کابل- افغانستان

د قوس پر (۵) مه نېټه مشرانو جرګې د هویت د تذکرې په باب داسې یوه ناسنډول شوې، ناقانونه او عجولانه پرېکړه وکړه، چې په ښکاره ډول د

افغانستان له ملي او اسلامي هویت سره په تضاد کې وه، د دې جرگې دې ناقانونه پرېکړې د ملیونونو افغانانو اسلامي او ملي احساسات راوپارول او د گڼو مظاهرو په ترڅ کې یې د دې پرېکړې پر ضد خپل اعتراضونه څرگند کړل.

د ملي شورا مخې ته د زرگونو افغانانو مظاهره چې د افغان ملت د گڼو پرگنو غړو او فکر تمثیلوي، د دغه پرېکړه لیک په ترڅ کې یې د افغان ملت اساسي او ملي غوښتنې منعکس کړي او د ملي شورا له دواړو جرگو څخه په ټینګه غوښتنه کوي، چې د ملت دا غوښتنې عملي کړي:

۱- اسلام او اسلامیت، افغان او افغانیت زموږ د ملت دوه داسې ستر ارزښتونه دي چې هېڅوک حق نه لري، د دې ارزښتونو پر ضد په پټه یا ښکاره، قصدي یا ناقصدي، شعوري یا ناشعوري ډول هڅې وکړي.

۲- (اسلام) زموږ د دیني یا اعتقادي او (افغان) زموږ د ملي او تاریخي هویت دوه ځلانده نومونه دي، د هېڅ قانون، مصوبې او پرېکړې په نوم مغرضې هڅې، چې دې دوو سترو نومونو ته زیان ورسوي، له یوې مخې مردودې دي او عاملینو ته یې د سختې سزا غوښتونکي یو.

۳- د قوس پر (۵) مه نېټه د مشرانو جرگې پرېکړه ناقانونه او د ځینو مغرضو کړيو د فشار زېږنده ده، پدې پرېکړه کې افغانیت او اسلامیت ته زیان رسېدلی. دا پرېکړه په هېڅ ډول افغان ملت ته د منلو وړ نه ده، مشرانو جرگه باید په خپله ژر تر ژره دا ناقانونه فیصله ناقانونه او باطله اعلان کړي.

۴- هغه څوک چې د (افغان) او (اسلام) له کلیمې سره حساسیت ښيي، باید ژر تر ژره ملت ته وروپېژندل شي. ملت خپله ښه پوهېږي چې د دې ډول اشخاصو پر وړاندې څه وکړي.

۵- د (ملت کور)، (ملي) او د (ملت استازي) اصطلاحوې هم باید توضیح شي، د کوم ملت کور؟ کومه ملي شورا؟ او د کوم ملت استازي؟ ځينې په اصطلاح وکیلان چې د افغان کلیمې د یادونې مخه نیسي، هغو ته دا ډول اصطلاحوې څه ماناوې لري؟ زموږ د ملت نوم (افغان) دی. هېڅ بله کلیمه د دې کلیمې ځای نه شي نیولای.



۶- لاریون وال د ټولو هېوادوالو د اصلي او اساسي غوښتنې پر بنسټ، له حکومت او د ملي شورا په گډون له ټولو ارگانونو څخه په ټینګه غوښتنه کوي چې د اسلام د مقدس دین او باغیرته افغان ملت د روښانه تثبیت په خاطر دې د تذکرې په اوسني جوړښت کې سل په سلو کې د (دین) او (ملیت) کلیمې ولیکل شي. (ملیت) د (افغان ملت) د پېژندنې په مانا دی، نه د قومیت یا قومونو د پېژندنې په مانا. هغه تذکرې چې په هغې کې (افغان) کلیمه د (ملیت) او (اسلام) د (دین) د ستونونو پر وړاندې ونه لیکل شي، په هېڅ وجه د منلو وړ نه دي. موږ (بې دینه) او (بې ملت) تذکرې نه غواړو.

۷- لاریونوال د هغو په اصطلاح وکیلانو چې د پردیو په لمسون یې پدې تېره موده کې د اسلامي او ملي هویت د مسخه کولو هڅه کړې او تر بېلابېلو عنوانونو لاندې یې دا ستر ارزښتونه ځنډې ته کړي، د کلکې

نیمه پېړۍ یون/ ملي هویت، ملي عزت

غندنې ترڅنگ، د اسلامپالو، افغانپالو او هېواد پالو وکیلانو د زیار، کار او مبارزې ستاینه او مننه کوي، چې د (ایران)، (پاکستان)، (روس)، (غرب) او نورو افغان ضد کړیو د پټو او ښکاره توطیو پر وړاندې یې تر دې دمه په ډېر عزت، غیرت، دقت او شهامت مبارزه کړې ده، موږ له دې وکیلانو څخه په ډېر درنښت هیله کوو چې خپلو دې ډول مبارزو ته د ټولو افغان ضد، اسلام ضد او هېواد ضد مکروبوڼو او رنځونو تر ختمولو پورې دوام ورکړي او پرې نه ږدي چې ایراني، پاکستاني او غربی هویت د افغاني هویت ځای ونیسي.

په درناوي

د اسلام وژغورئ او افغان وژغورئ د مظاهري گډونوال

بیا د لاریونوالو په استازی (۱۲) تنه مخور شخصیتونه چې د بېلابېلو بنسټونو استازي یې کوله، د ولسي جرگې له مشر (عبدالروف ابراهیمي) سره وکتل او هغه ته یې په خپلو خبرو کې څرگنده کړه چې افغانان په هېڅ



وجه له اسلامیت او افغانیت څخه تېرېدونکي نه دي، ولسي او مشرانو جرگې باید خپلې تېروتنې اصلاح کړي او که نه د ملت له ټینګ غبرگون

سره به مخ شي، د ولسي جرگې مشر ژمنه وکړه چې د لاریونوالو غوښتنو ته به د حل لاره راباسي.

بیا همدې هیئت د مشرانو جرگې له رییس (فضل الهادي مسلمیار) سره وکتل، د مشرانو جرگې رییس د لاریونوالو حرکت وستایه او دا یې یو مدني کار وباله، مسلمیار هم له لاریونوالو سره ځان همنظره وښود او تر گڼو خبرو اترو وروسته د دې تېروتنې د اصلاح لپاره پر یوه پلان موافقه وشوه.



د ملي شورا د دواړو خونو ریيسانو سره تر کتنې وروسته پوهنوال محمد اسمعیل یون لاریونوالو ته د دې کتنې جزیات او نتایج په ډاگه کړل، پوهنوال یون لاریونوالو ته وویل:

۱- ستاسو لاریون تر (۵۰) سلنې زیاته مثبتنه نتیجه ورکړه، په اصولو کې زموږ غوښتنې ومنل شوې اوس به یې د عملي تطبیق لپاره کار کوو.

۲- مشرانو جرگې ومنله چې دوی به له ولسي جرگې سره گډ کمپسیون جوړوي، که چېرې د ولسي جرگې له خوا د هويت په تذکرو کې د (اسلام) او (افغان) کلیمو پر نه لیکلو ټینگار وشو، نو مشرانو جرگه به دا پرېکړه ردوي.

نیمه پېړۍ یون/ ملي هویت، ملي عزت

۳- لاریونوالو له مشرانو جرگې وغوښتل چې په مختلط کمېسیون کې دې د دې جرگې په استازیتوب باید داسې اشخاص معرفي کړي چې له اسلامیت او افغانیت سره مینه ولري.

۴- کله چې مشرانو جرگې د ولسي جرگې طرح رد کړه، ولسي جرگه بیا په دوو ثلثو افغان ضد او اسلام ضد پرېکړه نه شي کولای. ځکه چې په ولسي جرگه کې ملتپال او اسلامپال افغانان ضرور د دې پرېکړې مخه نیسي.

۵- ولسي جرگه پر اسلامیت او افغانیت د رایې اچونې حق نه لري، خو که بیا هم دوی د دې سترو ارزښتونو پر ضد پرېکړه وکړي، نو په دې حالت کې دې د ولسي جرگې اسلامپال او افغانپال وکیلان خپل نومونه او لاسلیکونه په رسمي ډول له رسنیو خپاره کړي. چې افغانپال او اسلامپال وکیلان له افغان ضد او اسلام ضد وکیلانو جلا شي.

۶- په دې حالت کې مو، نو بیا له ولس څخه هیله ده چې اسلام ضد او افغان ضد وکیلانو ته له اسلامي او افغاني اصولو سره سمه سخته سزا ورکړي.

مظاهره د همدې نتیجې په اعلان سره پای ته ورسېده، دا د هېواد په اوسني تاریخ کې داسې یوه هدفمنه مظاهره وه، چې پیل او نتایج یې درلودل، نه په کې چاته زیان ورسېده، نه په کې اخلال رامنځته شو او نه هم له خپلو اصولو ووتله د دې ترڅنګ د قضیې ټولو خواوو پر اصلي موضوع بحث وکړ.

د یادونې وړ ده چې پر همدې ورځ د پاکستان لومړی وزیر هم کابل ته راته، اکثره لارې بندې وې، زموږ زیات شمېر هېوادوال چې د کابل له شاوخوا سیمو څخه دې مظاهرې ته راروان وو، پر وخت راونه رسېدل او همدارنگه د ښار له گڼو سیمو څخه چې هېوادوالو غوښتل د ملي او اسلامي ارزښتونو د پالنې په دې لاریون کې گډون وکړي، هغوی هم له هڅو سره سره پر خپل وخت مظاهرې ته راونه رسېدل، خو بیا هم د لاریونوالو شمېر دومره زیات وو چې د شمېر له مخې کوم کمی په کې نه احساسېده.

خوست او د ملي هویت ننگه

کله چې کابل کې د ملي شورا مخې ته مظاهره وشوه، نو ورسره هممهاله په خوست، کونړ، ننگرهار او یو شمېر نورو ولایتونو کې هم د ملي شورا د پرېکړو پر ضد مظاهري وشوې.



خوست لومړنی ولایت و چې په زرگونو هېوادوال واټونو ته راووتل او پر مظاهرو یې لاس پورې کړ. په دې مظاهره کې بېلابېلو مدني ټولنو، قومي شوراگانو، ځوانو بنسټونو او د ملي خوځښتونو استازو گډون کړی و. لاریونوالو اسلامیت غواړو، افغانیت غواړو شعارونه ورکول او د ملي شورا پر هغو وکیلانو یې د مرگ نارې وهلې چې د دغو دوو ارزښتونو پر ضد یې کارتونه پورته کړي وو. دوی دا هم ویل چې دا د ملت استازي نه دي او کوم کار چې دې وکیلانو وکړ، دا د اساسي قانون د محتوا خلاف دی او دوی اصلاً د دې حق نه لري چې پر ملي او عقیده یې هویت رایه اچونه وکړي. دوی دا هم وویل چې د مشرانو جرگې او ولسي جرگې غړي دې له ملته بسنه وغواړي او که نه په کار ده چې محکمې ته معرفي شي.

کونړیان او ملي هویت

د (۱۳۹۲ل) کال د لیندۍ پر (۱۱)مه نېټه چې د (۲۰۱۳م) کال د دسمبر له لومړۍ نېټې سره سمون خوري، په کونړ کې هم گڼ شمېر ځوانان راپاڅېدل او د هویت په تذکره کې یې د دین او ملت د لیکلو له داعیې څخه ملاتړ څرگند کړ.

په دې مظاهره کې د کونړ مدني ټولنو، قومي شوراگانو او د ځوانانو بېلابېلو بنسټونو برخه اخیستې وه.

مظاهره د کونړ د اسعد اباد په مرکزي واک کې ترسره شوه. لاریونوالو گواښ کاوه، چې له افغانیت او اسلامیت پرته تذکرې مانا نه لري، دوی وویل، نه یوازې دغه ډول تذکرې به وانه خلي، بلکې د تذکرو دفترونه به وتړي.

راتولو شوو خلکو له تذکرو څخه د افغان او د اسلام د کلیمو ویستونکي غداران بلل او له حکومته یې د هغوی نیول غوښتل.

په کونړ کې خبریال نعمت الله کریاب وایي، لاریونیان تر بل هر وخت ډېر قهرېدلي وو او ددغې پرېکړې پر وړاندې یې د خلکو د پاڅون خبره کوله.

د لاریون ډېر گډونوال د دیني مدرسو، لېسو او پوهنتون محصلین

وو.

نیمه پېړۍ یون/ ملي هویت، ملي عزت

دوی پرله پسې هغه کسان غندل، چې له تذکرو یې د اسلام او افغان کلیمې ویستې دي.

لاریونیانو ویل پر اسلامیت او افغانیت یې خورا ډېرې قربانۍ ورکړې او تر هغه به غلي نه شي چې د تابعیت په تذکرو کې یې دغه دواړه کلیمې نه وي لیکل شوې.

لاریونیانو دا هم ویل چې د افغان له کلیمې پرته تذکرې نه اخلي او گواښ یې کاوه چې د تذکرو د وېشونکو دفترونه به له منځه یوسي.

مظاهره چیانو له حکومته هم غوښتنه کوله چې پرېکړه کوونکي د غداری په نوم د افغانستان لویې څارنوالۍ ته ولېږي.

دوی همدا راز ویل که یې غوښتنې ونه منل شي لارو ته به راووځي او



په تاوتریخوالی به لاس پورې کړي.

د لاریونیانو له منځه ځینو د خولو د تړلو خبره هم کوله او له دغه اړخه د راپورته کېدونکو زیانونو پرته یې پر هغو اچوله، چې د دوی په وینا له تذکرو یې د اسلام او افغان د کلیمو ویستلو پرېکړه کړې.

په تذکره کې باید د دین کلیمه ضروري ولیکل شي. هېڅکله به مور داسې تذکره وانه خلو، چې د دین او افغانیت کلیمه په کې نه وي راغلې. په ورته وخت کې د مشرانو جرگې رییس فضل الهادي مسلمیار وايي دا کلیمې نه دي لرې شوي.

"زه نن یوځل بیا افغان ولس ته وایم، چې مشرانو جرگې هېڅکله د خپل دین او افغانانو خلاف داسې قانون نه دی تصویب کړی، چې د سردردۍ لامل شي، په تذکره کې د دین کلیمه ساتل شوې، نه لرې شوې او نه به لرې شي، هېڅکله به مور داسې تذکره وانه خلو، چې د دین او افغانیت کلیمه په کې نه وي راغلې، البته اختلاف پر دې دی، چې دغه توري د نویو تذکرو په کوم ځای کې ولیکل شي. د مشرانو او ولسي جرگې گډه جرگه به په دې باب پرېکړه کوي او بیا به ټولو ته اعلان شي."

پردې سربېره لاریونوالو د ولسمشر کرزي له وروستي دريځه هم ملاتړ کاوه، چې د امنیتي او دفاعي تړون په تړاو یې د امریکا پر وړاندې خپل کړی.

په کونړ کې لاریونوالو د خپل لاریون په پای کې یو پرېکړه لیک هم صادر کړ او په هغه کې یې له دولت څخه غوښتنه کړې وه چې که د هویت په تذکرو کې د افغان او اسلام کلیمې ونه لیکل شي، نو دوی به پر پراخو لاریونونو لاس پورې کړي.

ننگرهار او د خپل هویت ملاتړ

د خوست او کونړ ترڅنګ په ننگرهار کې هم د اسلامیت او افغانیت لپاره درنه مظاهره وشوه، په دې مظاهره کې چې په جلال اباد ښار کې ترسره شوه. د ځوانانو بېلابېلو بنسټونو، قومي شوراګانو او سیاسي خوځښتونو ګډون کړی و. لاریونوال د جلال اباد ښار په پښتونستان واټ



کې سره راټول شوي وو، د افغانیت او اسلامیت پر ملاتړ یې شعارونه ورکول او هغه کسان یې غندل چې په ملي شورا کې یې د هویت په تذکره کې د دې سترو ارزښتونو له لیکلو سره مخالفت کړی. لاریونوالو د بلخ د والي عظامحمد نور پرضد هم شعارونه ورکول چې ویل کېږي، یو شمېر وکیلان یې د افغانیت پرضد تطمیع کړي دي. لاریونوالو د عظامحمد نور او یو شمېر نورو جنګسالارانو عکسونو ته هم اور هم ورته کړ او ګوتڅنډنه یې وکړه چې له د اساسي قانون له روحیې سره سم د هویت په تذکره کې د (دین) او (ملت) ستون ونه لیکل شي، نو پر لویو مظاهرو به لاس پورې کړي، د کابل-جلال اباد او د هېواد نورې لویې لارې به وټړي او په دې برخه کې چې هره ستونزه پېښه شوه، مسوولیت به یې د حکومت پر غاړه وي.

اسلام وژغورئ او افغان وژغورئ

(دویمه غونډه)

د (۱۳۹۲ل) کال د لېنډۍ پر (۱۵) مه نېټه د ژوندون ټلوېزيون او د (اسلام و ژغورئ او افغان وژغورئ) په ملاتړ د ژوندون ټلوېزيون په انگرې کې يوه پراخه غونډه جوړه شوه. دا غونډه چې د افغانستان ملي تحریک په گډون د لسگونو مدني ټولنو او ځوانو خوځښتونو په سوونو غړو په کې

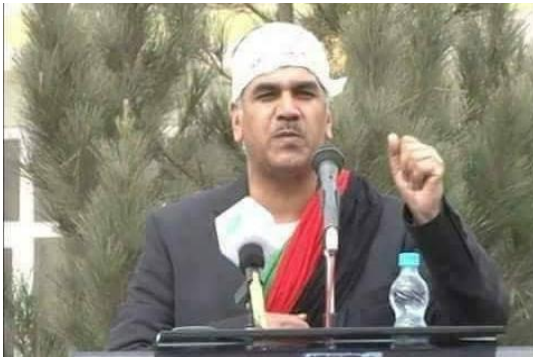

ونډه اخیستې وه،
ماسپښین مهال پر
دریو بجو پیل
شوه. د ژوندون
خبريال په دې باب
وايي:

غونډه د قاري

عبدالله عاجز له خوا د قران کریم د څو مبارکو ایتونو په تلاوت سره پیل شوه.

ورپسې د افغانستان ملي سرود وغږول شو.

تر ملي سرود وروسته د ژوندون ټلوېزيون موسس استاد پوهنوال محمد اسمعیل یون د غونډې اساسي وینا واوروله او پر هغو مسایلو او کشمکشونو یې پراخه رڼا واچوله چې د هويت په تذکره کې د اسلام او

نیمه پېړۍ یون/ملي هويت، ملي عزت

افغان کليمو د نه ليکلو له امله راپيدا شوې دي. استاد يون د هغو اشخاصو پر نېتونو هم رڼا واچوله چې غواړي دې ملي داعيې ته قومي رنگ ورکړي، يون د ايرانپالو رسنيو د تمویل د سرچينو د رڼاوي غوښتنه هم وکړه او خپله يې هم په ډاگه اعلان کړه چې هر وخت د ژوندون د پرسونل او مالي سرچينو په اړه رڼاوي ته تيار دی.

د يادونې وړ ده چې په دې غونډه کې له بېلا بېلو سيمو څخه گڼ شمېر ځوانانو هم گډون کړی و، د هغوی په استازۍ څو تنو د ژوندون ټلوېزيون ننگه او ملاتړ وکړ.

په غونډه کې د پښتون خوځښت په استازۍ (خير الله شينواری) خبرې وکړې، له چارواکو څخه يې د ملي وحدت د تعريف په باب وضاحت وغوښت، شينواری هم د ژوندون ټلوېزيون ننگه وکړه او د دې ټلوېزيون د کار کوونکو جرئت يې وستايه. د علومو اکاډمۍ غړي څېړندوی محمد حسن توحیدي هم په دې غونډه کې خبرې وکړې او د قران په رڼا کې يې د هويت په تذکره کې د اسلام او افغان کليمو د برحقې داعيې غوښتنه وکړه، توحیدي وويل: اسلام بايد پر مذهبونو او افغان ملت بايد پر قومونو ونه وپشل شي، قران موږ د يو والي خواته رابولي. د غونډې په پای کې د افغانستان ملي تحریک غړي (قدرت الله بدلون) له خوا د غونډې د برخوالو پرېکړه ليک ولوستل شو، چې (۱۱) مادې يې درلودې، د پرېکړه ليک په لوستلو سره غونډه رسماً پایته ورسېده. د پرېکړه ليک متن په دې ډول دی:

بسم الله الرحمن الرحيم

اسلام وژغورئ او افغان وژغورئ

د دویمې غونډې د گډونوالو پرېکړه لیک

د ۱۳۹۲ کال د لېنډۍ ۱۵ مه نېټه، کابل-افغانستان

۱- له ملي شورا څخه یو ځل بیا په ټینګه غوښتنه کوو چې حتمي او ضروري دې د تذکرې پر لومړي مخ د اسلام او افغان کلیمه چې زموږ د دین او ملي هويت ښکارندويي کوي، ولیکل شي. پر دې دوو سترو ایډیالونو هېڅوک د رایې اچونې حق نه لري.

۲- هیڅ بله کلیمه، هیڅ بل انډول، هیڅ بل الترنتیف او بدیل د دې کلیمو ځای نه شي نیولی.

۳- له دولت څخه که رښتیا هم دولت وي، په ټینګه غوښتنه کوو، چې د اسلامپالو او ملتپالو او د هغوی په مقابل کې د قومپالو او پردیپالو ترمنځ د توپیر اخلاق او جرئت پیدا کړي.

۴- یو شمېر سمتپال، قومپال او پردیپال اشخاص او کړۍ دولتي امکانات د خپلو تنظیمي، سمتي او قومي ډلو لپاره کاروي، له دولت څخه غوښتنه کوو چې دا ډول یاغیان او پردیپال مهار او د قانون منګولو ته وسپاري.

۵- موږ د هويت په تذکره کې د چا د قوم او قومیت د لیکلو مخالفت نه کوو خو ټینګار کوو، چې دا ډول مسایل دې په چیپ یا ډیتا کې راشي، دغه راز به چیپ کې د (مذهب) د لیکلو غوښتنه هم کوو، خو د تذکرې پر لومړي مخ یوازې د (اسلام) او (افغان) کلیمو پر لیکلو ټینګار کوو.

۶- له ولسمشر کرزي څخه په ټینګه غوښتنه کوو چې د یو شمېر جنګسالارانو، قومپالو او ایرانپالو تر فشار لاندې په هېواد کې نوي راټوکېدلي ملي خوځښتونه ونه ځپي او د حکومتي وسایلو په زور د هغوی د جرئت ووزرونه ونه تړي.

نیمه پېړۍ یون/ ملي هویت، ملي عزت

۷- له ولسمشر څخه بیا هم غوښتنه کوو چې د ملي وحدت د ټینګښت لپاره د پښتو او دري ژبو د انډول او تناسب بهیر دې ژر تر ژره پر خپلو مرستیالانو هم تطبیق کړي، دا بهیر باید له ارګه پیل او د هېواد تر کلیو او بانډو پورې ورسېږي.

۸- د غونډې برخوال په ټینګه وایي چې د هېواد د اسلامي او ملي هویت د خونديتابه لپاره د ژوندون ټلوېزیون، د افغانستان ملي تحریک او نورو ورته خوځښتونو پوره پوره ملاتړ کوي .

۹- یو شمېر ځانپلوري او پردیپال چې هم په حکومت کې دي او هم له حکومت بهر، هڅه کوي چې پر ژوندون ټلوېزیون فشار راوړي او له خپلې دې ملي او اسلامي لارې یې واړوي او که دا کار ونه شو، نو بیا په دولت کې د واکمنو ایرانیالو کړیو له لارې د دې هېوادني او ملي مرکز د تړلو هڅه کوي. مور ټولو دولتي او نا دولتي ارګانونو ته دا په ډاګه وایو چې هېڅ حکومتي ناحکومتي جنګسالار، ایرانیالي او پنجابپالي ته د دې اجازه او مجال نه ورکوو چې د ټولو افغانانو دې ستر مرکز ته کږې هم وګوري.

۱۰- د هېواد له عدلي، قضایي او تقنیني ارګانونو او په ټوله کې له دولت څخه غواړو چې د پردیپالو او هویت خرڅوونکو د جزا او کنترول لپاره باید څرګند قانون جوړ او عملي کړي.

۱۱- دولت دې ژر تر ژره، یو ناپېیلی هیئت وټاکي چې په هېواد کې د ټولو رسنیو مالي سرچینې، تخنیکي امکانات او پرسونل ټول وارزول شي، چې څوک له کومه ځایه خړوبېږي.

په درناوي

ژوندی دې وي افغان ملت

مړه دې وي د افغانستان پټ او ښکاره دښمنان

سر لوړی او اباد دې وي افغانستان

لویه څارنوالی او زموږ هدف

د (۱۳۹۲ل) کال د لیندۍ پر (۱۹) مه چې د (۲۰۱۳م) کال د ډسمبر له (۸) مې نېټې سره سمون خوري، ژوندون راډیو تلوېزیون لویې څارنوالۍ ته د افغانیت، اسلامیت، افغان او افغانستان ضد اشخاصو، رسنیو او کړیو د توطیې پر وړاندې خپل غوښتنلیک وړاندې کړ. په هغه کتنه کې چې د همدې ورځې پر سهار ما (یون) له لوی څارنوال بناغلي (محمد اسحاق الکو) سره درلودله، له لوی څارنوال څخه



مې وغوښتل، د هغه ملي حرکت چې د افغان، افغانیت، اسلام او اسلامیت د خونديتابه لپاره د مدني ټولنو، افغانپالو او اسلامپالو خوځښتونو له خوا پیل شوی، قانوني او حقوقي ملاتړ وکړي او یو شمېر ایرنپالې کړۍ او رسنۍ پرې نه ږدي چې د هېواد ملي هویت مسخه کړي.

نیمه پېړۍ یون/ ملي هویت، ملي عزت

ما له لوی څارنوال وغوښتل چې د دوی دغه عادلانه غوښتنې د قانون په چوکاټ کې وڅېړي. لوی څارنوال زما غوښتنې هغه موظف هیئت ته راجع کړې چې د اطلاعاتو او کلتور وزارت د وزیر (سید مخدوم رهین) او د یو شمېر نورو کړیو د غوښتنې له امله جوړ شوی و. دا کمېسیون د سید مخدوم رهین په غوښتنه جوړ شوی او له هغه څخه د ژوندون ټلوېزیون او یوې بلې چاپي رسنۍ د تعلیق غوښتنه شوې وه. ما دې موظف کمېسیون ته خپل وضاحت ورکړ او د دې یادونه مې وکړه چې ښاغلی رهین او د مشرانو جرگې مرستیال او د فرهنګي او دیني چارو د کمېسیون مشر له ژوندون ټلوېزیون سره سیاسي ستونزې لري او د سیاسي انګېزې له مخې د ژوندون ټلوېزیون پر وړاندې دا حرکت کوي. د رسنیو د سرغړونو کمېسیون هم د ښاغلي رهین تر فشار لاندې دی او ان د عطا محمدنور فشار هم په دې برخه کې احساسېږي.

نو ځکه خو دا مکتوب او نظرونه او دا ډول اشخاص سیاسي انګېزه لري، ژوندون ټلوېزیون ته د دې ډول اشخاصو نظر د منلو وړ نه دی او نه هم قانوني بڼه لري.

ما له لوی څارنوال څخه د (ضمیر) د قاضي کولو غوښتنه هم وکړه، ومې ویل مخکې تر دې چې موږ پر یو چا باندې د کاغذي او فزیکي اسنادو خبره وړاندې کړو، ضمیر باید قاضي کړو. زه هم پر دې پوهېږم، ته هم، ولسمشر هم او نور افغانان هم پر دې پوهېږي چې د محسنی صیب مدرسه او تمدن ټلوېزیون له ایرانه خړوبېږي، د دې په مقابل کې چوپ پاتې کېدل له افغان او مسلمان ولس سره ستره جفا ده.

ما لوی څارنوال ته وویل چې د ژوندون ټلوېزیون د تعلیق په باب د بناغلي رهین پرېکړه شخصي، سیاسي او له قومي تعصبه ډکه ده او هېڅ ډول قانوني بنسټ نه لري، د رسنیو د سرغړونو د کمېسیون په نامه یې خپله ذهني پرېکړه رالېږلې ده او یوه بله کوچنی چاپي رسنۍ یې ځکه له دې مسلې سره یو ځای کړې چې له ژوندون ټلوېزیون سره خپل پخوانی او اوسنی تعصب پټ کړي.

هغه غوښتنلیک چې د ژوندون ټلوېزیون له خوا مې لویې څارنوالۍ ته وسپاره، په دې ډول دی:

د افغانستان اسلامي جمهوریت د لویې څارنوالۍ

محترم مقام ته!

په دې ورځو کې د یو شمېر پردیپالو، ایرانیپالو، افغان ضد، اسلام ضد او هېواد ضد کړیو له خوا د افغان، افغانیت، اسلام او اسلامیت پر ضد پټې او ښکاره هڅې زیاتې شوي، یو شمېر پردیپالې رسنۍ هم په دې ناوړه هڅو کې شاملې دي.

ژوندون داسې یو ټلوېزیون دی چې د افغانانو په مالي پانګه، بسپنو او مرستو جوړ شوی او د خپل فعالیت له پیله یې بیا تردې دمه د افغان او افغانیت، اسلام او اسلامیت او هېواد د ملي ګټو لپاره تر خپل وروستي وسه کار کړی دی.

ژوندون راډیو ټلوېزیون په دې وروستيو کې د یو شمېر ایرانیپالو او پنجابپالو کړیو او رسنیو تر پراخ یرغل لاندې دی. دوی غواړي د هېواد د دې ملي او رسنیز مرکز پر وړاندې خنډونه پیدا کړي، په حکومت کې له تنظیمي کړیو، تنګنظرو او هغو اشخاصو څخه هم کار اخلي چې نه غواړي

افغان ملت د ځلانده هویت او قوت خاوند شي، نو ځکه خو د ټولو د فشار تمرکز پر ژوندون راډیو ټلوېزیون باندې دی. ژوندون راډیو ټلوېزیون د هغو هېواد پالو، اسلامپالو او ملتپالو افغانانو غږ په بڼه ډول منعکس کړ چې غوښتل یې د هویت د تذکرې پر لومړي مخ د اساسي قانون له حکم سره سم د اسلام او افغان کلیمې ولیکل شي، دې خبرې د یو شمېر ایرانیانو، پنجابپالو او نورو پردیپالو حساسیتونه راوپارول، نو ځکه خو یې له هغو دولتي ارگانونو څخه چې په یو نه ډول یې ځینې اشخاص د افغان ملت له ملي هویت سره حساسیت لري، ناوړه گټه پورته کړه او د ژوندون ټلوېزیون پر ضد یې عرایض وړاندې کړل. دا ډلې غواړي له دې ملي موضوع څخه د خلکو پام قومي موضوعگانو ته واړوي.

موږ د افغانستان له لویې څارنوالۍ څخه دغه لاندې غوښتنې لرو:
۱- له لسو کلونو راهیسې دې ټولې رسنۍ وارزول شي چې څومره نشرات یې د هېواد د ملي گټو لپاره کړي او څومره نور یې د ملت، اسلام او افغانیت پر ضد دي.

۲- د ټولو رسنیو د تمویل سرچینې او پرسونل دې په هر اړخیز ډول وارزول شي، هره نا مشروع سرچینه دې رڼه شي او هغو رسنیو چې له ایران، پاکستان او یا نورو نامشروع سرچینو څخه یې پیسې تر گوتو کړي، باید عدلېي او قضایي ارگانونو ته معرفي شي.

۳- د ملي او قومي رسنیو ترمنځ دې سره کرښه راکاږل شي: څوک، افغان، افغانستان، اسلام او د هېواد ملي گټې غواړي او څوک قومي مسايل خپروي. قومپالي اوس دومره سپین سترگي دي چې هم قومي تفرقه اچوي او هم یې پر بل باروي.

۴- څوک چې په ټلوېزیونونو کې د افغانستان ملي سرود او ملي بیرغ پر ځای نور بیرغونه او سرودونه خپروي له هغوی سره دې قانوني چلند وشي.

۵- پر ځانگړي ډول د ژوندون، تمدن او یو شمېر نورو ټلوېزیونونو په اړه یادونه کوو چې لویه څارنوالی دې یو بشپړ، ناپېیلی، مسلکي هیئت

وټاکي، په دې هیئت کې دې د تمدن ټلوېزیون او ژوندون غړي هم شامل وي. د ټلوېزیونو او همدارنگه د بناغلي محسني د مدرسې مالي سرچینې دې وپلټي، هره مالي سرچینه چې ایراني او پاکستانی وه قانوني جلند دې ورسره وشي.

۶- لویه څارنوالي دې هغه اشخاص چې په ډاگه د افغان، افغانستان پر ضد شعار ورکوي او د افغان ملي هويت پر ځای پر قومي هويت ټينگار کوي هغوی دې هم محاکمې ته راکاږي، که هغه په دې دولت کې په هره کچه وي، که وکیل وي، که وزیر، که والي او که بل هر څوک.

۷- لویه څارنوالي دې هغه گوندونه او ډلې هم تر څار لاندې ونيسي چې د اساسي قانون د روحيې خلاف یې ټول کړه وړه د قوم، سیمې او ژبې پر محور راڅرخي.

ژوندون ټلوېزیون ټول افغان ملت او د دې هېواد رښتینو بچیانو ته ډاډ ورکوي چې د خپل فعالیت او ژوند تر وروستۍ سلگۍ به اسلامیت، افغانیت او انسانیت پالي، د ایرانیانو، سمټپالو، پنجابپالو، فساد گرو، ناقانونه زورواکو، هر ډول پردیپالو او نورو مکروبوونو پر ضد به خپل رسنیز جهاد ته دوام ورکوي او په دې لاره کې به د هر ډول خنډ، مشکل او زور په مقابل کې په نره ودرېږي.

ژوندی او پیاوړی دې وي افغان ملت

مړه او سپېره دې وي د افغانستان دښمنان

رپانده او ځلانده دې وي په سیمه او نړۍ کې

د افغانستان او اسلام بیرغ

په درناوي

پوهنوال محمد اسمعیل یون

د ژوندون راډیو ټلوېزیون د امتیاز خاوند

د اسلامیت او افغانیت د ملاتړ لپاره په ژوندون کې متواترې غونډې

د (۱۳۹۲ل) کال د لیندۍ (۱۹)مه چې د (۲۰۱۳م) کال د ډسمبر له (۸)مې نېټې سره سمون خوري، له لوی څارنوال سره تر کتنې وروسته، هغه وویل چې زما مرستیال سره وگوره، هلته چې زه لارم دوه تنه نور هم ناست وو، ما سره یې ډېره ښه وضعه وکړه چای یې راوړ، بیا یې بحث پیل کړ چې یون صیب په تېره اوونۍ کې ستاسو له ټلوېزيون څخه یو بحث نشر شوی، جنرال عبدالواحد طاقت په کې ځینې ترڅې خبرې کړي، که د هغو په باب وضاحت راکړې، ښه به وي، خو دا به په لیکلې بڼه وي. ما د ژورلیدونو پروگرام (CD) هم ځان سره وړې وه، دوی سره هم ټلوېزيون ایښی و، خپله (CD) یې چالان کړه، ما چې د دوی (CD) وکتله ایډیټ په کې شوی و، خبرې وړاندې وروسته شوې وې او ځینې برخې یې کمې شوې وې، ما اصل (CD) ورکړه، دوی هغه وکتله، د جنرال طاقت د خبرو او نورو ابهاماتو په باب د دوی قناعت حاصل شو، د غرمې ډوډۍ مو هم له همدې هیئت او د څارنوالۍ مرستیال سره وخوړه، ټلوېزيون ته راغلم، کله چې ټلوېزيون ته راغلم، دوه دوه نیمې بجې د اطلاعاتو او کلتور وزارت له خوا مکتوب راغی چې د لویې څارنوالۍ د حکم پر اساس د ژوندون ټلوېزيون نشرات تعلیق دي.

دې خبرې سخت زور راکړ، له ټلوېزيونه مې اعلان خپور کړ چې د اطلاعاتو او کلتور وزارت او څارنوالي په ناقانونه ډول غواړي، د ژوندون ټلوېزيون نشرات تعليق کړي. د دې خبر په خپرېدو سره ژوندون ټلوېزيون ته د سلگونو هېوادوالو بهير رامات شو. د ليندۍ پر (۲۰-۲۱-۲۲) مو په ژوندون ټلوېزيون کې تر (۳۰) زياتې غونډې وکړې او په هره غونډه کې پر دې ټينگار وشو چې د يوې لويې مظاهرې په ترڅ کې به د افغانيت او اسلاميت له داعيې څخه ملاتړ کوو او هم به د ژوندون ټلوېزيون د تعليق



پرېکړه باطلوو. ولس کې دومره زور او منطق و چې چا يې مخه نه شوه نيولای. په همدې غونډو کې پرېکړه وشوه چې د لېندۍ پر (۲۳)مه د شنبې پر ورځ به د سترې محکمې مخې ته يو لوی لاريون کوو او خپلې ملي غوښتنې به مطرح کوو. په ژوندون کې د غونډو ټول جريان په منظم ډول د ژوندون پر څپو خپرېده، په هېواد او تر هېواده بهر يې په لکونو افغانانو ملاتړ کاوه او دې کار د ملت يوې سترې مدني حماسې ته لاره اواروله.

ددې ترڅنگ چې په ژوندون کې غونډې روانې وې، په بغلان، جرمني او ځینو نورو ځایونو کې هم د ژوندون ټلوېزیون او د اسلامیت او افغانیت د لویې داعیې په ملاتړ غونډې جوړې شوې، د (شل دلایل)، په نامه مې یوه لیکنه هم له ژوندون څخه واوروله چې دلته دا لیکنه راپور او د دې ترڅنگ یوازې د بغلان او جرمني د غونډو یادونه کوو.

شل دلایل

د (۲۰۱۴م) کال د دسمبر پر (۱۰)مه نېټه ما له ژوندون ټلوېزيون څخه هغه شل دلایل وړاندې کړل چې د هويت په تذکرو کې ملي (ملت) (دين) د تثبیت په باب لیکلي وو. په دې وینا کې راغلي وو: ((د لیندی یا قوس پر (۵)مه نېټه مشرانو جرگې د یوې جعلی او له درغلی ډکې رایې اچونې له لارې د افغانستان د هويت له تذکرې څخه د افغان او اسلام یا (ملیت) او (دين) د ثبت مخه ونیوله. د دې جرگې د هغو غړو د پرېکړې د رد په باب ما شل دلایل راوړي چې، له خپل گران او مظلوم ملت سره یې شریکوم:

۱. ملي شورا: کله چې ملت نه وي نو ملي څه مانا؟ ملي شورا بیا څه مانا؟ د کوم ملت شورا؟
۲. د ملت کور: شورا خپل مقر ته د ملت کور وايي. د کوم ملت کور؟ د ایراني، پاکستاني، عرب، روس، هندو کوم یو؟ دا د کوم ملت کور دی؟ که د افغان وي، نو ولې یې نوم نه لیکئ!
۳. د ملت نوم: که دا بناغلي د ملت له نوم سره حساسیت لري، نو بیا یې په شورا کې ولې ناست دي؟

نیمه پېړۍ یون/ ملي هویت، ملي عزت

۴- دین: د دین، جهاد او اسلام په نامه راغلو اشخاصو، اوس (دین) هم له تذکرې لرې کړ، اوس به مور (بې دینه) تذکرې په جیب کې گرځوو.

۵- ملت: تذکره د یوه شخص د عقیده یې او ملي هویت څرگندویې ده، کله چې د یو چا دین او ملیت نه وي څرگند، نو تر دې لور ارزښتونه او ځانګړتیاوې کومې دي چې یوڅوک پرې تشخیص شي؟

۶- تخلص: د یوه شخص فردي شخص د همنې ټولني له ورته بل شخص څخه پر همدې تخلص سره کېږي، نو چې تخلص دې هم ختم کړ، ملت او دین هم، نو بیا یې یوازې خپل نوم پاتې شو، درې مشخصې له منځه لاړې یوه پاتې شوه.

۷- ملي: کله چې د ملت له مفهوم سره حساسیت ښودل کېږي، نو بیا خو (ملي) کلیمه چې ملت ته یې نسبت دی، هم باید له منځه لاړه شي، ځکه چې اصلي ریښه یې نه شته، نو بیا خو ملي دفاع، ملي امنیت، ملي



اردو او په ټوله کې ملي امنیتي سکتور ته هېڅ اړتیا نه شته.

۸- دفاع: کله چې په یوه هېواد کې ملت نه وي، نو د نورو ملتونو له یرغل څخه یې دفاع ته څه اړتیا ده؟ خلاصه دروازه ده هر څوک چې ځي او راځي، دروازه ورته خلاصه

ده، مدافع یې هم معلوم نه دی.

۹- د ملت استازی: د کوم ملت استازی؟ د همنه ملت چې دی یې په مقابل کې ولاړ دی؟ هم یې استازیتوب کوي، هم یې هویت ختموي؟ عجیبه استازیتوب، ایا که یو بل څوک د همدې استازو همدا شان استازیتوب وکړي، نو دوی به یې ومني؟

۱۰- هویت: یوه شخص ته تذکره د دې لپاره ورکول کېږي چې هویت یې مشخص شي، نو کله چې په تذکره کې د یو چا اعتقادي او ملي هویت پتېږي، نو بیا تذکرې ته څه اړتیا ده؟ هر څوک دې همداسې ګرځي.

۱۱- قومیت: (ملیت) د قومیت قرباني شو، ایا همدا قومونه نه دي چې ملت ترې جوړېږي؟ یو شمېر سمپالو او قومپالو چې د پردیو په اشاره یې دې مسلې ته لمن وهله، د فکر دایره یې څومره وړه ده. په خپلو خبرو کې د لویو ملتونو یادونه کوي، خو په عمل کې د قوم دایره د ملت پر دایرې لوړه ګڼي. ښه خو دا وه چې دوی د لویو خلکو په شان لوی فکر کړی وای:

خو دې توان رسي په لوی دریاب ګرځه

په ویاله کې دې زوال وینم نهنګه

۱۲- افغانستان: افغانستان له (افغان) څخه رغېدلی نوم دی، د افغان مکان نوم (افغانستان) دی. کله چې یو څوک د (افغان) له کلیمې سره حساسیت لري، په حقیقت کې له افغانستان سره هم حساسیت لري، نن یې د پردیو په مرسته او د یو شمېر کورنیو نافرانو په ملګرتیا د افغان کلیمې پر ضد هڅه وکړه، ډېر ژر به د (افغانستان) کلیمې ته هم پورته شي.

۱۳- اسلامي: د (اسلامي) کليمې نسبت (اسلام) ته دی. (ي) ته نسبتې (ي) وايي چې له ماقبل سره د يو مابعد شي نسبت نښي، خو کله چې ماقبل نفې شوی وي، مابعد څه مانا؟ دې بناغلو چې له تذکرې څخه د دين کليمه حذف کړه، د دين توضیح لپاره به ضرور په سلو کې نهه نوي اعشاريه نهه نوي (اسلام) ليکل کېده، نو (اسلامي) بيا چاته نسبت کېږي؟ دا دا مانا لري چې يوڅوک ووايي: زه مسلمان نه يم، خو اسلامي که راته وويل شي پروا نه کوي.

۱۴- يو نيم مليون شهيدان: مور هره ورځ وايو چې زموږ ملت د اسلام او افغانستان لپاره يونيم مليون شهيدان ورکړي، ايا دا شهادتونه د همدې لپاره وو چې د شهيدانو په ارمان؛ اسلاميت او افغانيت دې ملنډې ووهل شي او دا دواړه ستر معنوي ارزښتونه دې حتی د هغوی په پېژند پانځه کې رانه شي.

۱۵- لوری: تش په نامه د ملت استازو(؟) نه يوازې له مظلوم او هر دم شهيد ملت څخه لوری او تکلوری ورک کړی، بلکې د هویت په تذکره کې هم يې له خلکو لوری ورک کړ. په نړيوالو تړونونو کې به راتلل: افغان لوری، جرمن لوری، قزاق يا ازبک لوری، افغان لوری، پاکستاني، هندي يا امريکايي لوری. اوس چې له (افغان) کليمې سره حساسيت بنودل کېږي، افغان لوري ته به څه استعمالېږي؟ افغاني او يا د دوی په اصطلاح (افغانستاني) کليمې خو هم له همدې ريښې سره تړلې دي. بيا به څه کېږي؟

۱۶- جنجال ختموو: يو شمېر ډارن، ورځپاڼي او ځانساتي وکيلان او يا هم دولتي چارواکي وايي، موږ جنجال ختموو. د دوی په نظر

جنجال په (افغان) کلیمه کې دی، نه په هغو خلکو کې چې جنجال راتوکوي، دوی جنجال په (هویت) کې گڼي نه په (بې هویتۍ) کې.

۱۷- ملي وحدت: یو شمېر ډارن او مضر احتیاط کاري بیا وایي:

موږ باید د (ملي وحدت) لپاره له ډېرو شيانو تېر شو، اوسېله وکړو. دې بناغلو ته باید وویل شي، چې تاسو د (ملي غفلت) او (ملي وحدت) ترمنځ فرق نه شئ کولای. ملي وحدت دې ته وایي چې د یو هېواد ټول وگړي، په عادلانه او مساویانه توگه د خپل هېواد په برخلیک کې شامل شي، نه دا چې ډېر تر لږو قرباني شي او یا د کمو، خو سپین سترگو او جنجالي اشخاصو خبره ومنل شي. زموږ په نظر د نامعقولو جنجالونو او نامشروع غوښتنو د ختمولو له لارې ملي وحدت تامینېږي، نه د ناروا امتیازاتو د ورکړې له لارې.

۱۸- قوانین که جنجال: د ملي شورا دنده داده چې قوانین

تصویب کړي او د ولس گټې خوندي کړي، د اساسي قانون په یو اتیایمه ماده کې راغلي: ((د افغانستان اسلامي جمهوري دولت ملي شورا د ستر تقنیني ارگان په توگه د افغانستان د خلکو د ارادې بنکارندویه ده او د ټول ملت نمایندگي کوي. د شورا هر غړی د رایې د څرگندونې په وخت کې د افغانستان د خلکو عمومي مصلحتونه او سترې گټې د خپل قضاوت محور گڼي.)) اوس گورو چې د خلکو کومه اراده دوی تمثیل کړې؟ همدا د ولس اراده ده چې ملي او اسلامي ارزښتونه یې تر پښو لاندې شي؟ او شورا ولس ته نوي جنجالونه پیدا کړي؟

۱۹- خدمات که تخریبات: د قوانینو د تصویب او اسانۍ ترڅنګ

د شورا بله دنده دا ده چې حکومت اړ کړي، ولس ته خدمات ورسوي، د

نیمه پېړۍ یون/ ملي هویت، ملي عزت

شورا پرديپالي غړي اوس پر دې مصروف دي چې په ملت کې د نفاق نوي تخمونه وکړي، کله چې اساسي قانون حکم کوي: د (افغان) کلیمه د دې ملت پر هر فرد اطلاقېږي، نو بیا پر دې خبره بحث په کار نه دی، خو د شورا پرديپالي غړي نه یوازې دا چې د قانون او ملت طبیعي مسیر او هویت نه مني، بلکې ملت ته لا زیاتې ستونزې ټوکوي.

۲۰- له خیره مو توبه شرمه رسوه: ملي شورا د دې پرځای چې د ملت د یووالي او استحکام لپاره هڅه وکړي، پخواني ارزښتونه او هډونه لاسې کوشېر کړي، ملت ته نوې گټې ورسوي، هېواد ته د تجزیې احتمالي خطرونه رفع او دفع کړي، سرکبه زورواکي او چارواکي مهار او د فساد جرړې وباسي، د گاونډیو پټې او ښکاره توطیې خنثی کړي، د جگړې ختمولو لپاره لاره چاره پیدا کړي، دې هېواد او ملت ته نوي غمونه ټوکوي او له گاونډیو څخه نوي رالېږل شوي تعریفونه وړاندې کوي.

په ملي شورا کې د ملتپالو، هېوادپالو او اسلامپالو استازو شمېر هم کم نه دی او رښتیا هم د دې مظلوم ولس رښتیني استازي دي، خو څرنگه چې ملت مظلوم دی، دا استازي هم مظلومین دي، دوی هم د ملت په شان نه زر لري او نه زور چې په شورا کې یې وکاروي او د تقلبي، ایرانپالو او پاکستانپالو په اصطلاح وکیلانو د غرضونو او مرضونو مخه ډب کړي.

موږ اوس په شورا کې له همدغو مظلومو خو باغوره او باعزته وکیلانو څخه هیله کوو چې خپل تیت و پرک حالت ته د پای ټکی کېږدي. د محدودو، خو منظمو، زورواکو او پرديپالو تش په نامه وکیلانو پر ضد یو گډ حرکت، تگلاره او انسجام رامنځته کړي، په شورا کې راتوکېدلي زهر په

خپله له منځه یوسي او د پردیپالو او هېوادپالو وکیلانو لیکه یوه له بله جلا کړي. له اسکېرلي، باغیرته ملت څخه مو هیله ده لکه څنگه چې مو له چنگېزه تر هلاکو، له هلاکو تر انگرېزه او له انگرېزه بیا تر روسه او له روسه بیا تر دې نورو ډول ډول انگرېزانو پورې مو، د هر بهرني پرضد ښکاره مبارزه او جهاد کړی، دغسې یوځل بیا خپل ملي غرور، عزت او وحدت لا پسې غښتلی کړی، د هر گاونډي په تېره بیا د ایران او پاکستان د ښکاره او پټو توطیو او د هغوی د کورنیو تالي څټو پرضد خپله شعوري، ملي او اسلامي مبارزه او جهاد ترسره کړی! په پای کې کې وایم، دې ډول کورنیو او بهرنیو خاینونو ته د دې خبرې یادول هم په کار دي چې:

لا تراوسه یې ماغزه په کرار نه دي

چا چې ما سره وهلی سر په څنگ دی

○○

ټیټ مې مه بوله غورځنگ راباندې مه کړه

زه په دې افتادگی کې لوی گړنگ یم

جرمني کې مېشت هېوادوال او د ملي هویت ملاتړ

د هېواد په داخل کې د ژوندون، افغانیت او اسلامیت پر ملاتړ غونډو سربرېره په بهر کې هم افغانانو له دې ارزښتونو څخه خپل ملاتړ څرگند کړ. په جرمني کې هم په دې باب یوه مهمه غونډه وشوه. په دې غونډه کې گڼ شمېر اروپا مېشتو ټولنو گډون کړی و او دغه پرېکړه لیک یې صادر کړ:

د تابعیت په تذکرو کې د اسلام او افغان کلیمو د حذف او همدارنگه د ژوندون ټلويزيون د خپرونو د ځنډولو په تړاو په اروپا کې د مېشتو افغاني کولتوري ټولنو او ملي شخصیتونو غونډه او پرېکړه لیک نېټه : ۱۱،۱۲،۲۰۱۳ ننی غونډه د کونړ د ځوانانو د کولتوري ټولنې په کوربه توب



او په اروپا کې د مېشتو دیارلسو افغاني کولتوري ټولنو په بلنه او همدارنگه

د هېواد د ملي ، سياسي او فرهنگي شخصیتونو په ګډون جوړه شوې وه . په غونډه کې د ولسي او مشرانو جرګې هغه پرېکړه چې د هويت په تذکرو کې یې د اسلام او افغان نومونو د لیکلو مخنیوی وکړ او همدارنگه د افغانستان د اطلاعاتو او کولتور وزارت او د لویې څارنوالۍ هغه پرېکړه چې له مخې یې د ژوندون ټلوېزیون خپرونې وځنډول شوې ، خبرې وشوې . د غونډې ټولو برخوالو په دې توافق درلود چې د ژوندون ټلوېزیون د خپرونو ځنډول او د تابعیت په تذکرو کې د اسلام او افغان د هويت حذف کول د پاکستان او په ځانګړي ډول د ایران د افغان ضد سياسي پروګرامونو یوه برخه ده چې غواړي په پرلپسې ډول د افغانستان او افغانانو ملي ارزښتونو او له هغو څخه د دفاع ملي افغاني فکر بنسټونه له منځه یوسي . دغه سياسي پروګرام د ملي ترمینالوژۍ له له منځه وړلو راپیل شوی او اوس د اسلام او افغان هويت د ورکېدو تربریده راورسېده . پاکستان او په ځانګړي ډول ایران د دې پروګرام د عملي کولو لپاره له بېلابېلو لارو مخکې ځي . له یوې خوا یې بېلابېل سياسي ګروپونه د ژبني او مذهبي خپلولی په اساساتو او پراخو مالي امکاناتو په ورکړه جوړ کړي دي او له بلې خوا د لسګونو ټلوېزیوني ، راډیويي او چاپیزو خپرونو له لارې د خپلو سياسي برنامو لپاره په خلاص لاس کار کوي . ژوندون ټلوېزیون چې د یو ملي افغاني فکري بنسټ په توګه یې خپرونې پیل کړي دي او له دې لارې یې د دغه افغان دښمنو هېوادونو او په هغوی پورې د تړلو ډلو د څېرو او سياسي موخو د رسوا کولو او همدارنگه افغاني ملي شعور د بیدارولو په برخه کې بېلابېلې او په پرله پسې ډول خپرونې کوي او په دې برخه کې یې خپل غږ په ډېره مېړانه اوچت ساتلی دی ، تر دې چې په ورستیو کې د اسلام او افغان هويت نه په دفاع کې د یو شمېر په هېواد مینو افغانانو او ملي ځوانو خوځښتونو سره په همغږۍ د مبارزې

نیمه پېړۍ یون / ملي هویت، ملي عزت

ډگر ته مخامخ راووتل، نو همدا علت و چې د افغان دښمنو ډلو زغم نور ختم شو او په دې لټه کې شو چې دغه ملي افغاني غږ په ستوني کې غلی کړي. د دې کار لپاره ټول ایرانيال او پنجابپال گروپونه چې په دولتي او نادولتي برخو کې موظف شوي، سره یو ځای شول او د یو شمېر مقام ساتو او بې ضمیره افغانانو په ملتیا یې د ژوندون ټلوېزیون د خپرونو د ځنډولو توطیه مخ ته کړه. مونږ د نننۍ غونډې برخوال په اروپا کې د بېلا بېلو کولتوري ټولنو په استازیتوب د افغانستان د ملي شورا هغه پرېکړه چې له مخې یې د تابعیت په پېژندپاڼو کې د افغان او اسلام د نوم د حذف او همدارنگه د اطلاعاتو او کولتور وزارت او لویې څارنوالۍ هغه پرېکړه چې د ژوندون د نړیوال ټلوېزیون د نشراتو د ځنډېدو په تړاو یې کړې ده، په کلکه غندو او په دغه برخه کې خپلې غوښتنې به لاندې پرېکړه لیک کې وړاندې کوو:

پرېکړه لیک

۱- موږ د ژوندون ټلوېزیون او همدارنگه د ټولو هغو ملي خوځښتونو هلې ځلې چې د اسلامي او افغاني هویت نه په دفاع کې یې کوي، په کلکه ملاتړ کوو او په ټول قوت سره د دوی تر څنګ ولاړ یو.

۲- موږ په اروپا کې مېشت افغانان نه یوازې د ژوندون نړیوال ټلوېزیون ټولې خپرونې د هېواد د ملي ارزښتونو او افغاني کولتور په ټول برابرې گڼو، بلکې د دغه ټلوېزیون خپرونې له ملي گټو نه د دفاع لپاره د هېواد په اوسنیو حساسو سیاسي حالاتو کې یوه ملي اړتیا گڼو.

۳- موږ د اطلاعاتو او کولتور وزارت او لویې څارنوالۍ هغه پرېکړه چې د ژوندون ټلوېزیون د خپرونو د ځنډولو په تړاو یې کړې، د ازادو

رسنیو د قانون خلاف ، یو سلیقوي ، ناعادلانه او له ژبني تعصب څخه ډکه سیاسي پرېکړه گڼو او په کلکه ترې غوښتنه کوو چې ژر تر ژره خپله دغه پرېکړه بېرته واخلي او ژوندون ټلوپزیون څخه د خپلې غلطې کړنې په خاطر بښنه وغواړي .

۴ - موږ له ټولو هغو افغانانو نه چې ځان پرديپال نه بولي او د دولت په بېلابېلو پوستونو کې دنده لري ، په کلکه غوښتنه کوو چې د خپل افغاني احساس او د چارو د واک د مسوولیت او مکلفیت له مخې نور د ایرانيانو او پنجابیانو افغان ضد ډلو پر وړاندې پټه خوله پاتې نه شي او په ډاگه خپل دریغ خپل ولس ته روښانه کړي او که نور هم د مقام ساتنې په خاطر چوپ پاتې شي ، نو ولس به یې د همدغه پرديپالو په کتار کې حساب کړي او دا دې نه هېروي چې ولس په راتلونکې کې ستاسې د کړنو حساب غواړي .

۵ - موږ له ټولو ملي افغاني خوځښتونو او په ځانگړي ډول له ځوانو ملي خوځښتونو څخه هیله کوو چې د هېواد په دې حساسو سیاسي شېبو کې له خپلمنځي ، سلیقوي او شخصي ترېگنیو څخه لاس واخلي او په یو غږ د افغان او اسلام څخه د دفاع په سنگر کې سره راټول شي .

۶ - موږ له ولسمشر کرزي څخه په کلکه غوښتنه کوو چې نور د پښتون قوم له خپلو لاس واخلي او د دې قوم روا او منل شوي حقونه د نورو د خوشالولو او د خپلو سیاسي مصلحتونو لپاره قرباني نه کړي . هېر نه کړئ چې په دې کار تاسې خپله قومي بېلوالي ته لمن وهئ او د یو واحد افغان

نیمه پېړۍ یون/ ملي هویت، ملي عزت

ملت جوړونې مخه نیسې او هغه ناورین چې ستاسې د دې کړنو په پایله کې ورسره هېواد او ولس مخامخ کېږي، مسوولیت به یې ستاسې پر غاړه وي.

۷- موږ د دولت درې گونو قواوو څخه په کلکه غوښتنه کوو چې د افغانستان اساسي قانون سر سم هر هغه څوک چې زموږ د اسلامي او افغاني هویت پر وړاندې ودرېږي، قانوني چلند ورسره وشي او د ملي خیانت په جرم یې له سختې سزا سره مخامخ کړي.

ځای د کولن ښار، جرمني

نېټه: ۱۱،۱۲،۲۰۱۳

د ملت حماسه کې د بغلان څېره

د (۱۳۹۲ل) کال د لېنډۍ پر (۲۳)مه نېټه په کابل کې د اسلامیت او افغانیت لپاره د سترې محکمې مخې ته یوه لویه مظاهره تر سره شوه، خو مخکې تر دې په ژوندون ټلوېزيون کې د افغانیت او اسلامیت د ملاتړ لپاره متواترې غونډې روانې وې. د افغانیت او اسلامیت داعیه له هماغه پيله د ژوندون ټلوېزيون پر څپو باندې په منظم ډول خپرېدله، د ملي او عقیده یي هويت دښمنانو په دې خاطر چې د ملت غړی کړي، نو تر هر څه لومړی یې د ژوندون ټلوېزيون د بندولو هڅه وکړه. ولس د ژوندون ملاتړ وکړ، تر (۳۰) زیاتې ملاتړ غونډې په ژوندون ټلوېزيون کې جوړې شوې او د یوې لویې مظاهري لپاره هم پرېکړه وشوه. نه یوازې په ژوندون، بلکې په نورو سیمو کې هم د دې داعیې د ملاتړ لپاره غونډې جوړېدلې. په بغلان ولایت کې هم یو لاریون وشو. شاه محمود کډوال چې دا مهال د بغلان پوهنتون استاد او د دې لاریون یو تن سمبالوونکی و، د بغلان د لاریون په باب وایي:

((هغه وخت چې په برېښنايي پېژندپاڼو کې د (دین او ملت) د لیکلو پر وړاندې غبرگون وښوول شو، نو د دې سترو ارزښتونو په ملاتړ هم غبرگونونه څرگند شول. څرنگه چې د (دین او ملت) د ملاتړو مشري ښاغلي استاد یون کوله او دا مبارزه د ژوندون رادیو ټلوېزيون له لارې خپرېدله، نو د (دین او ملت) دښمنانو تر ټولو لویه هڅه همدا وه چې که د اسلامپالو او ملتپالو افغانانو هر څومره غونډې، جرگې، منطقي

نیمه پېړۍ یون / ملي هویت، ملي عزت

بحثونه او لاریونونه کېږي ، دومره مهمه نه ده ، خو چې د خپرېدو مخه یې ونیول شي چې د حق پلویان لا ډېر نه شي .

ټولو ته څرگنده ده چې د موضوع بنسټ په برېښنايي پېژندپاڼو کې د (دین او ملت) د کلیمو لیکل وو چې پر وړاندې یې له ستمي فکرونو اغېزمن تش په نوم واکمن مجاهدين ولاړ وو ؛ د نظار شورا او شمال ټلوالې هغه مجاهدين او مقاومتیان ؟ چې دا وخت د حکومت نږدې ټول پوځي او ملکي واک له دوی سره و او هر څه یې چې غوښتل ، هغه



کېدل . د بهرنيو شبکو لاسوهنه هم ردېدای نه شي ، ځکه بېلابېل لاملونه وو چې هغوی نه غوښتل له ملي هویت سره مل پېژندپاڼې ووبشل شي ، ځکه چې دې کار یوخوا هېواد او ملت پیاوړی کاوه ، بلخوا د ملت او هېواد د بېلتون مخه یې نیوله .

له (دین او ملت) نه د ملاتړ بهیر په استاد یون او ژوندون راډیو تلویزیون پورې غوټه شول او د دې هڅه وشوه چې له (دین او ملت) څخه د ملاتړ او دفاع د بهیر جرړې وباسي . د بېلابېلو اسلامپالو او ملتپالو روڼاندو د غونډو ، جرگو ، مشورو او د دوی د فکرونو او نظرونو د خپراوي مرکز ژوندون و ، نو د دې رسنیر ، ښوونیز ، ټولنیز او شعوري مرکز تړل د

دښمنانو ستره موخه شوه چې د دې لپاره نارسمي کرکو ، غوښتنو او هڅو رسمي او حکومتي بڼه هم خپله کړه .

یوخوا له (دین او ملت) څخه د ملاتړ لوی اکثریت او بلخوا له (دین او ملت) څخه منکر کوچنی اقلیت و، خو ستونزه دا وه چې اکثریت محکوم او اقلیت حاکم و، نو په داسې حال کې مبارزه له حاکم اقلیت سره وه چې له (دین او ملت) څخه منکر و. محکوم اکثریت له بېلابېلو پوځي او ملکي فشارونو سره مخ و؛ له نړیوالو او کورنیو دښمنانو سره پر پوځي او ملکي مبارزه بوخت وو ، فرهنگي ، اقتصادي او ... ښکېلاک ټول سره یو موی وو او د اکثریت پر ځپلو بوخت وو ، خو بیا هم دښمن هر ځای مختورن شو .

هغه وخت چې په کابل کې د (دین او ملت) او ژوندون راډیو تلویزیون په ملاتړ لومړی ستر لاریون ترسره شو ، هممهاله ورسره په ټول هېواد کې خوځښتونه پیل شول ، دا د وخت گرمه موضوع شوه چې رښنیو کې هم پرې ډېر بحثونه وو او ټولني ته خپاره شول . ډېر نالوستي هم وپوهول شول چې دا بحثونه او خوځښتونه د څه لپاره دي ؟ د هېواد د نورو سیمو په څېر بغلانیان هم د ملي ارزښتونو په دفاع او ملاتړ کې ورگډ شول او خپله ونډه یې څرگنده کړه .

لکه چې وړاندې یادونه وشوه ، دا وخت په ټول هېواد کې اقلیت حاکم او اکثریت محکوم وو ؛ بغلان کې هم همدا حالت و، بیا بغلان خو یوه داسې سیمه ده چې بنایي د هېواد او ملت فکري او شعوري دښمنان پکې تر نورو سیمو ډېر وي . یو سخت حالت و، ځکه زموږ لپاره شونتیاوې هېڅ وي . د دې ترڅنگ د حکومتي لښکرو گواښونه هم ډېر وو .

نیمه پېړۍ یون / ملي هویت، ملي عزت

مور لومړی له استاد یون سره اړیکې ونيول چې څه وکړو ؟ هغه وویل چې څه کولای شئ ، ویې کړئ ! و خوځېدو او ملګري مو پوه کړل چې د (دین او ملت) په ملاتړ او د ژوندون راډیو تلویزیون د تړلو پر وړاندې یو غبرګون نیسو . فدا محمد فدایي چې یو وخت مو محصل او بیا راسره استاد شو ، د سیمې استوګن او د منډې ترړې سړی دی ، راسره شو . گرد



گرځېدو چې یو څه وکړو ، ډله مو سوکه سوکه پراخېدله ، نور استادان او محصلین مو هم پوهول چې کلی او ولس وپوهوي . په دې ترڅ کې چې د خلکو په پوهولو بوخت وو ، نور کارونه هم راترغاړې وو ؛ د لاریون لپاره شعارونه چاپول ، بیرغونه پېرل ، ځانګړې بنسټلایزې ملي نښې او ... خو یوه افغانۍ په منځ کې نه وه . د نورو ملګرو مشرانو ترڅنګ مو دا موضوع له (شمس الحق بارکزي) سره هم شریکه کړه چې د دې لیکنې د لیک پر وخت د بغلان د ولایتي شورا غړی دی . هغه (۳۰۰۰) درې زره افغانۍ مرسته وکړه او خپلو خپلوانو ته یې وویل چې لاریون ته راشي ، خو خپله رانغی . نه یواځې دا بلکې د بغلان هېڅ مشر مور سره په لاریون کې نه وو ،

خو ولس و. ځوانان سوکه سوکه خبرېدل او پارېدل ، په دې ډول که پیسې نه وې ، خو بېلابېلې شونتیاوې نورو ملگرو چمتو کړې .

کله مو چې د پلخمرې په بازار کې شعارونه د بینرونو په بڼه چاپول ، نو د چاپ مرکز مسوول (پوپلپار) له دې وېرې چې زیان ونه ویني ، د خپل مرکز نوم او نښې نښانې یې په بینرونو چاپ نه کړې . هره شېبه له داسې ناسیده گواښونو سره مخ وو ، خو کار ته مو خنډ کېدای نه شول .

یو وخت راته محمداعظم الفت د بغلان د مشهور جهادي او ټولنیز شخصیت ښاغلي (ملاعلم مطمین) زوی او زموږ محصل چې وروسته په یوه چاودنه کې شهید شو (جنت یې ځای شه) وویل چې په بازار کې نور بیرغونه نه موندل کېږي ، ځکه ټول ملگرو پېرلي دي او لاریون ته یې چمتو کړي ، په دې خبره مو ډېر د خوښۍ احساس وکړ چې داسې ورځ هم راغله چې ملي بیرغونه مو بازار کې خلاص کړل !!!

کله چې نور کارونه راټول شول بیا د ځای په لټه کې شولو چې کوم ځای کې لاریون وکړو ؟ د بغلان د یوه تن قومي مشر حاجي محمد حسن احمدزي په دفتر کې ناست وو ، چا یو ځای چا بل ځای شوه ، خو په پای کې مو (زمانخیل) د راټولولیدنې او لاریون ځای وټاکه . دلته د دې سیمې د یوه استوگن ، یوه درانه او ځواکمن سړي (گل محمد) ځانگړې مرسته او ډاډ د یادولو دي .

د لاریون په اړه مو له امنیې قومندان ښاغلي امین الله امرخیل سره تیلیفوني خبرې وکړې او د هغه اجازه مو ترلاسه کړه او په ملي امنیت کې مو هم ځینې خبرې کړل ، ځکه زموږ وېره له حکومته وه ، نه له مخالفینو .

د ۱۳۹۲ لمريز کال ، د لېنډۍ (۲۲) د جمعې ورځ ماسپښین مهال مو د لاریون لپاره وټاکه او ټول ملگري مو وپوهول چې د جمعې ورځې لمونځ به د (زمانخېلو) په جومات کې په جمعه کوو او بیا به لاریون ته ووځو .

د (زمانخېلو) د جومات امام مو له وړاندې پر موضوع پوهولی و ، چې هیله ده له خلکو سره یې بیا یاده کړي . مولوي صیب تر خطبې

نیمه پېړۍ یون/ ملي هویت، ملي عزت

وروسته خلکو ته یادونه وکړه او د سیمې له خلکو ، مشرانو او ځوانانو یې وغوښتل چې لاریون کې ورگډ شي . دلته دا یادونه هم اړینه ده چې نه یواځې د (زمانخپلو)، بلکې د بغلان له بېلابېلو سیمو مشران او ځوانان راغلل چې شمېر یې سلگونو ته رسېده .

موږ د دې لاریون د خبرې پوښښ لپاره د بغلان ټولې رسنۍ خبرې کړلې ، خو هېچا زموږ خبر وانخیست ، ځکه دا رسنۍ هم په هغه چا پورې تړلې وې چې دوی هم د (دین او ملت) او ژوندون تلویزیون مخالف وو ، یواځې زموږ ملگري او په پلخمري کې د (افغان کبېل او چونتر رادیو) مشر بناغلي (رفیع وردگ) لاریون تر پوښښ لاندې راووست او خپور یې کړ .

لاریون ډېر منظم پیل شو ، تر لمانځه سم لاسي وروسته گرځنده لاسپیکرونه ، بیرغونه او ټول مواد چمتو او خپاره شول . په پیل کې د قرانکریم تلاوت ، بیا ملي سرود او ورپسې مشرانو او ځوانانو خبرې وکړې ، په پېژندپاڼو کې یې د (دین او ملت) له لیکلو او ژوندون رادیو تلویزیون څخه خپل ټینگ ملاتړ څرگند کړ .

اوس د دې لیکنې پر وخت چې له لاریون نږدې څلور کاله تېر شوي ، ښایي زه د هغه وخت سمه انځورونه ونه کړای شم ، نه د هغه ډار او وحشت چې د حکومتي ترهگرو له لوري خپور وو او نه د هغسې خپسې چې پر ملت ناسته وه ، خو بیا هم میړني ولس د خپل نفوذ ساحه څرگنده کړه او خپل غږ یې پروته کړ او دښمن یې په هغه ځای کې وننگوه چې تل یې دا سیمه له یو موټي هېواده جلا بللې ده.))

د سترې محکمې مخې ته د ملت حماسه

د ۱۳۹۲ کال د قوس پر (۲۳) مه نېټه د شنبې پر ورځ د ژوندون ټلوېزيون په انگرې او شاوخوا سيمو کې په زرگونو هېوادوال راټول شول او د هويت په تذکره کې يې د افغان او اسلام کليمو د ليکلو لپاره پراخ



لاريون وکړ. لاريونوالو د ژوندون ټلوېزيون او زما (محمد اسمعيل يون) د دريځ ملاتړ وکړ، ژوندون ټلوېزيون يې د افغانستان د ملي او اسلامي هويت څلورونکی وباله او ماته يې ډاډ راکړ چې د سر په بدل به دې ملاتړ کوو. لاريونوالو خپل لاريون د ژوندون ټلوېزيون له مرکزي دفتر څخه پيل او تر سترې محکمې پورې يې ورساوه، مظاهره چيانو شعار ورکاوه، افغانيت غواړو، اسلاميت غواړو، ژوندون غواړو، قانون غواړو.

نیمه پېړۍ یون/ ملي هویت، ملي عزت

په دې مظاهره کې چې تر لسو زرو زیاتو افغانانو ګډون درلود، د جوش او خروش، ملي او اسلامي ارمانونو له مخې د افغانستان په ټول تاریخ کې یوه بېسارې مظاهره وه. لاریونوالو په لسګونو ملي او اسلامي شعارونه ورکول، دوی د سترې محکمې مخې ته راټول شول لومړی یې



دغه پرېکړه لیک صادر کړ او زما په ګډون یې یو پنځه کسيز هڅیت د سترې محکمې له عالي شورا سره د کتنې په خاطر انتخاب کړ.

بسم الله الرحمن الرحيم

اسلامیت وژغورئ، افغانیت وژغورئ

د لاریونوالو پرېکړه لیک

۱۳۹۲ ل کال د لېنډۍ (۲۳)مه نېټه

کابل - افغانستان

۱- هېڅوک د دې حق نه لري او نه موږ چاته د دې حق ورکوو، چې د اسلام او اسلامیت، افغان او افغانیت په باب رایه اچونه وکړي او یا په دې باب بحث وکړي.

۲- د اساسي قانون له غوڅو احکامو سره سم د هويت د تذکرې پر لومړي مخ د (اسلام) او (افغان) د تثبیت او ځلونې په خاطر سل په سلو کې د (دین) او (ملت) د ستون لیکل غواړو، موږ یې دینه او یې ملته تذکره نه غواړو.

۳- د هويت په تذکره کې د (اسلام) او (افغان) کلیمو د لیکلو د مخنیوي لپاره د هېڅ دولتي ارگان پرېکړه، که هغه د ولسي جرگې له خوا وي، که د مشرانو جرگې او یا کومې بلې جرگې او ادارې له خوا، نه قانوني ده او نه ملت ته د منلو وړ ده.

۴- له سترې محکمې څخه هیله کوو، هر هغه څوک چې افغان نه وي او په افغانستان کې په ناقانونه توګه اوسېږي، امنیتي ارګانونو ته امر وکړي چې د یوه بل هېواد د وګړي په توګه ورسره چلند وکړي او ژر تر ژره یې د قانون منګولو ته وسپاري.

۵- ژوندون ټلوېزيون د ټولو افغانانو داسې یو ملي ټلوېزيون دی، چې ملي او اسلامي ارزښتونه یې پاللي او پالي یې، لاریونوال په ټینګه د دې ټلوېزيون او استاد پوهنوال محمد اسمعیل یون د ملي او اسلامي دریځ ملاتړ کوي.

۶- لاریونوال له سترې محکمې څخه غواړي، د ژوندون ټلوېزيون د تعلیق په باب د اطلاعاتو او کلتور وزیر او لوی څارنوال ناقانونه پرېکړه،

نیمه پېړۍ یون/ملي هويت، ملي عزت

چې د سياسي انگېزو، قومي او ژبنيو تعصبونو او د پرديو فشارونو زېږنده ده، ژر تر ژره لغوه کړي.

۷- لاريونوال ټينگار کوي چې د ژوندون ټلوېزيون د حيثيت د اعادي په خاطر بايد لوی څارنوال او د اطلاعاتو او کلتور وزير ژر تر ژره له ژوندون ټلوېزيون څخه بښنه وغواړي.

۸- لاريونوال له سترې محکمې څخه غواړي د يو واکمن او بې طرفه هئيت له خوا د ټولو رسنيو د تمويل سرچينې وپلټي او هغه رسنۍ چې له ايران، پاکستان او يا نورو نامشروع سرچينو څخه خړوبېږي، بايد ژر تر ژره د محاکمې مېز ته راکاږي.

۹- د ملي او قومي رسنيو ترمنځ دې سره کرښه راکاږل شي، څوک د افغان، افغانستان، اسلام او د هېواد ملي گټې غواړي او څوک قومي مسايلو ته لمن وهي؟ هغه رسنۍ چې هم قومي تعصبونه پاروي او هم يې پړه پر بل چا باروي، بايد قانوني چلند ورسره وشي.

۱۰- څوک چې په خپلو ټلوېزيونونو کې د افغانستان ملي سرود نه خپروي، ملي بيرغ نه رپوي، نور بيرغونه رپوي او نور سرودونه خپروي او د افغانستان د اساسي قانون د (۴، ۱۶، ۱۹، ۲۰، ۲۲، ۲۴) او نورو مادو د محتواو خلاف خپروني کوي، بايد ژر تر ژره د قانون منگولو ته راکاږل شي.

۱۱- د شيخ محمد اصف محسني مدرسه او تمدن ټلوېزيون چې د ايران په مالي مرسته جوړ شوي او افغان ضد کلتوري، مذهبي، سياسي او

نور فعالیتونه په کې پرمخ بیول کېږي، باید ژر تر ژره د یوه واکمن ناپېیلي هڅیت له خوا وڅپړل شي او د ملي نفاق دا ځاله دې ژر تر ژره وتړل شي.

۱۲- لاریونوال د جنرال طاقت د خوشې کېدو غوښتنه کوي، جنرال طاقت یوازې د افغانستان ضد یوه شخص پر وړاندې یوه کلیمه کارولې، نه یې کوم مشخص قوم او یا قومونو ته سپکاوی کړی او نه یې کومې ژبې ته! ۱۳- لاریونوال له سترې محکمې غواړي هغه اشخاص، چې په تېرو لسو کلونو کې یې د هېواد ملي وحدت پر ضد په ډاگه څرگندونې کړي، ملي شخصیتونه او قومونه یې توهین کړي، لکه انور سادات، لطیف پدram، عبدالحفیظ منصور، حکیم شجاعی، عظامحمد نور او نور محاکمې ته راکاږي.

۱۴- لاریونوال وايي که چېرې زموږ مشروع او قانوني غوښتنې ونه منل شي، نو موږ به پر نورو لویو مظاهرو لاس پورې کړو، ان تر دې چې لویې لارې به بندې کړو او له دې پلوه چې هر ډول ستونزې رامنځته شوې، د ټولو مسؤلیت به د حکومت په تېره بیا د لوی څارنوال او د اطلاعاتو او کلتور وزیر پر غاړه وي. ومن الله التوفیق

تل دې وي افغانستان

سرلوی دې وي افغان ملت

مړه او سپېره دې وي د افغانستان پټ او ښکاره دښمنان تر دې وروسته زما (یون) په گډون د لاریونوالو په استازۍ پنځو تنو د سترې محکمې د عالي شورا له ځینو غړو سره وکتل. د سترې محکمې عالي شورا غړو پرېکړه وکړه چې ژوندون ټلوېزیون د تعلیق امر به همدا

نیمه پېړۍ یون/ ملي هویت، ملي عزت

اوس فسخته کړي، د پرېکړه لیک نور مواد وخت ته اړتیا لري، دا به دوی د سترې محکمې د عالي شورا په عمومي غونډه کې تر بحث لاندې ونیسي او بیا به اړوندو مراجعو سره په دې برخه کې خبرې وکړي او لازم تصمیمونه به ونیسي.

په دې ډول د لومړي ځل لپاره د افغان ملت مدني حماسه د تاریخ په حافظه کې ثبت شوه، پرته له دې چې چاته زیان واوړي، څوک توهین شي، دولتي او عامه شتمني زیانمنه شي د خلکو لاریون په ارامه فضا کې پای ته ورسېده او زموږ د ولس مدني انځور یې د تاریخ په حافظه کې ثبت کړ.

د دې ترڅنګ په ګڼو ولایتونو، لکه: خوست، پکتیا، ننگرهار، کونړ، فراه، هرات، هلمند، کندوز او ځینو نورو ولایتونو کې د هویت په تذکرو کې د افغان او اسلام کلیمو د لیکلو او د ژوندون ټلوېزیون په ملاتړ لاریونونه وشول. ما د ژوندون ټلوېزیون له لارې له خپلو ټولو هېوادوالو په تېره بیا د کابل له لاریونوالو څخه مننه وکړه چې په نړه یې د اسلامیت او افغانیت د داعیې د ملاتړ لپاره د مبارزې میدان ته راودانګل، د دې مننې لیکنې متن په دې ډول دی:

د ملت حماسې ته درناوی

کله چې د (۱۳۹۲ل) کال د لیندۍ پر (۲۳)مه نېټه د سترې محکمې مخې ته د اسلامیت، افغانیت او ژوندون ټلوېزيون د ملاتړ لپاره ستره مظاهره وشوه، نو ما پر ځان پور وگڼله چې د یوې مننې په ترڅ کې د ملت د مننې حق ادا کړم، د ټلوېزيون له لارې مې له ملته مننه وکړه. دا مننه د (۲۰۱۳م) کال د ډسمبر پر (۱۸)مه له ژوندون ټلوېزيون او برېښنايي رسنیو څخه خپره شوه، دلته یې کټ مټ رانقلوم:

بسم الله الرحمن الرحيم

د کایناتو د هغه لوی څښتن تعالی په نامه

چې د زړې زړې حساب او کتاب ورسره دی

خپل ولس ته د مننې پیغام

د ملت حماسې ته درناوی

مرگ زما په پوهه ښه تر دا ژوندون دی

له عزت سره چې نه وي زیست روزگار

ولسونه چې سند یو بله وکا

پادشاهان ورته سجود کاندې اختیار

داسې یو حالت کې چې ملت د ویاړ او پرتم، تورې او قلم، جنگ او

فرهنگ یوه ستره تاریخي او مدني حماسه وټوکوي، سپړی نه پوهېږي چې

نیمه پېړۍ یون / ملي هویت، ملي عزت

له کومې جملې یې پیل کړي، له چا څخه لومړی مننه وکړي؟ چاته د ستاینې گلونه او د مننې اوبښکې ډالۍ کړي؟ خو ښه به وي چې د مننو او ستاینو د معمول خلاف، زه د ټولو ژوندونوالو، ټولو اسلامپالو او ټولو هېوادپالو افغانانو



په استازی له هغو
میندو د مننې لړۍ
پیل کړم چې موږ
ته یې په پنځه
وخته لمانځه کې د
دعا لاسونه لپه
کړل، موږ ته یې د
دعا لښکري

راولپېرلې، له هغو خویندو به یې پیل کړم چې نه یې په دعاگانو کې هېر کړو، نه یې په عملي ملاتړ کې، د همدې اسکېرلو خو غیرتي خویندو له خوا په سوونو ټلېفونونه راغلل، د مظلومیت د څپو، په ژرغوني، خو له ډېر عزت، عفت او همت نه په ډک اواز یې زموږ ملاتړ وکړ او همدا به یې ویل: که له زلمو نه پوره نه شوه... له هغو سپین رېرو مشرانو او مخورو به یې پیل کړم چې د عمر اوږده برخه یې د دې وطن په غم او درد کې تېره کړې، خو لا هم په سپېرو او دود وهلو خونو کې اوسي او هر یو به همدا ویل:

پام چې وار دې خطا نه شي
ما منلي غرغري دي

له هغو ماشومانو به یې پیل کړم چې له تندي یې سپینې ټوټې تاوې کړې وې او پرې لیکل شوي وو: اسلامیت غواړو، افغانیت غواړو، ژوندون غواړو. بنکلو ماشومانو، لکه د پغمان د سرو مینو په شان پر خپلو بنکلو انگيو د افغانستان بنکلی درې رنگه بیرغ رسم کړی و او مخونه یې دومره بنکلي بنکارېدل، لکه د بودۍ ټال، د رنگونو په شان. دې امتیازاج او بنکلا ته هېڅ با احساسه افغان د خپلو اوبنکو سپلاډ نه شي ټینګولای.

له هغو مسافرو افغانانو به یې پیل کړم چې د نړۍ په (پنځوسو) هېوادونو کې مېشت دي او هره ورځ د وطن د لیدو په هیله اوبنکې تویوي، د هغو افغانانو د دعاگانو برکت و چې په مکه معظمه، د خدای په کور کې یې مور ته د دعا لاسونه لپه کړل.

له هغو ځوانانو به یې پیل کړم چې له سرونو یې سپین کفونونه تړلي وو او د خپلو سترو ایډیالونو، اسلامیت او افغانیت د ملاتړ لپاره یې د ظلم او استبداد په مقابل کې سر په لاس کې نیولی و.

له هغو میندو او پلرونو به یې پیل کړم چې د خپل ځیگر ټوټې یې، سره له دې چې د ظلم او استبداد له خوا هر ډول خطرونه ورته متوجه وو، خو بیا یې هم د عدالت د تامین لپاره د مبارزې لومړۍ کرښې ته راولېږلې. په نړۍ کې به د قربانۍ داسې بېلګه څوک پیدا کړي چې خپل منصور اولادونه په داسې حال کې د جګړې ډګر ته ولېږي، چې نه توپ لري او نه ټوپک او په تش لاس د ظلم او استبداد په مقابل کې ودرېږي؟

له خپلو قدرمنو علمای کرامو به یې پیل کړم چې په نړه یې د شریعت د منطق په ژبه د اسلامیت او افغانیت ملاتړ ته راودانګل.

د هغو ولایتونو له ځوانانو به یې پیل کړم چې په کابل کې یې تر لویې مظاهرې ځان د مخه کړ، خپله لاس په کار شول، پرته له دې چې د چا منفي نظر، فرمایش او یا زور ته سر تیت کړي، په خپل تفکر یې پر لویو لاریونونو لاس پورې کړ.

له هغو زنداني ورونو به یې پیل کړم چې د زندان د تورو تمبو تر شا یې مور ته د ملاتړ پیغامونه راولېږل. زندانیانو خپل ملاتړ د غذایی اعتصاب له گواښ سره وصل کړ او ویې ویل چې که چېرې د ژوندون د تعلیق پرېکړه بېرته وانخیستل شي، نو دوی به پر لوی غذایی اعتصاب لاس پورې کړي.

له هغو ځوانو خوځښتونو، مدني ټولنو، سیاسي گوندونو، حرکتونو، صنفی اتحادیو او قومي شوراگانو به یې پیل کړم چې په پوره یووالي یې په لاریون کې گډون وکړ.

له هغو ټولو هېواد والو به یې پیل کړم چې په پراخه اوسپنه یې په مظاهره کې گډون وکړ، له سهاره تر ماښامه یې له خوراک او څښاک پرته د خپلې برحقې داعیې لپاره چغه پورته کړه.

له هغو ځوانو څارندویانو او د مظاهرې له منتظمینو به یې پیل کړم چې په ډېره سره سینه یې د مظاهرې نظم خوندي کړ، ډېر فشارونه پرې راغلل، خو خپله اوسپنه یې په هېڅ ډول له لاسه ورنه کړه.

د مظاهرې له ټولو گډونوالو څخه به یې پیل کړم چې له ډېرو لوړو کلتوري اخلاقو، سړې سینې او پوره زغم څخه یې کار واخیست او یو ځل بیا یې د یوه متمدن، با کلتوره او غیور ملت په توگه نړۍ ته ځان ثابت کړ.

د سترې محکمې له عالي شورا به یې پیل کړم چې د ژوندون ټلوېزيون د تعلیق په اړه یې د لوی څارنوال او اطلاعاتو کلتور وزیر ناقانونه پرېکړه ژر تر ژره ملغی کړه او د لاریونوالو د نورو غوښتنو د څېړنو ژمنه یې وکړه.

له خپلو ملي پولیسو به یې پیل کړم چې په پوره نظم، دقت او عزت یې د امنیت په خونديتابه کې خپله مرسته او همکاري وکړه.

د هېواد له درېو نسلونو څخه به یې پیل کړم چې هم په کې کشر شامل و، هم په کې ځوان او هم په کې د نوي کلونو د عمر خاوندان. د هېواد د سپین ږيرو مخورو، ځوانانو او تنکیو ځوانانو د درېواړو نسلونو یووالی زموږ د هېواد والو د اوچت ملي شعور بسکارندوی کوي.

له خپلو ټولو هغو هېوادوالو، خویندو، میندو، پلرونو، ځوانانو، مساپرو او نورو څخه به یې پیل کړم چې د مظاهري تر بریا او کتنې وروسته یې له ډېرې خوشالی په سترگو کې اوبنکې گرځېدلې او په سلگو سلگو یې د بریا مبارکي وویله.

د ژوندون ټلوېزيون له ټولو کارکوونکو به یې پیل کړم چې دا څو پر له پسې اوونۍ یې شپه ورځ پر ځان یوه کړې او د خپل مظلوم ولس په خدمت کې دي.

له ټولو پورتنیو ښاغلو او اغلو څخه تر منځې او ستاینې وروسته غواړم، له ټول افغان ملت څخه مننه وکړم چې په خپله لمن کې یې داسې گلالي غمي او سپرې روزلي چې د غره په شان خویونه لري؛ هر څه یې په لاس کې دي، خو څوک نه ازاروي، هر څوک وېشلی شي، خو څوک نه ولي:

لمن مې ډکه ده له کاینو خو څوک نه پرې ولم

په عادتونو کې دا یو عادت د غره لرمه

زما ملت یو ځل بیا پردیپالو او نورو رقیبانو ته په ډاگه کړه چې د څومره لویې اوسپلې خاوند دی، د تاترې په شان، د سپین غره او شمشاد په شان او د پامیر او هندوکش په شان زغم او اوسپله لري، که خپل ناهله زامن یې پر سپینې لمن داغونه هم ږدي، نو تر یوه وخته ورته اوسپله کوي، خو یو مهال بیا سبق هم ورکوي.

زما قدرمن او غیرتې ملته!

پردیپالو او ځینو تالیختیو غوښتل، یو ځل بیا د دې ولس ټولنیز، ملي، اسلامي او هېوادنی شعور امتحان کړي. زموږ ولس چې د سختو ازموینو له ډگره تل بریمن او پتمن وتی، یو ځل بیا له دې ستر ازمېښته پتمن او بریمن راووت. په دې وطن کې خو ځینې مظاهري د قدرت پر سر وي، د څوکیو پر سر وي، د غوږو او چربو پر سر وي، خو زموږ د ملت مظاهره، د معنوي ارزښتونو پر سر وه او د دې ارزښتونو د ښکلا او ځلا په خاطر وه، د اسلامیت او افغانیت پر سر وه د ژوندون پر سر وه. زما ملت شعار ورکړ چې اسلامیت غواړو، افغانیت غواړو، ژوندون غواړو او قانون غواړو. په مقابل کې یې ایرانیپالو شعار ورکړی و، چې نه افغانیت غواړو، نه اسلامیت غواړو نه قانون او نه ژوندون: وگورئ د دې دوو شعارونو د څرنگوالي ترمنځ څومره توپیر دی، څوک څه کوي؟

ډېر تفاوت شته په انسان کې د مانا په لحاظ

واړه مشغول دي ځینې ځان ځینې جهان جوړوي

ددې مظاهره پيغام دا و چې سيمې او نړۍ ته په ډاگه کړي چې
افغان ولس يو متمدن، فرهنگيالي او توريالي ملت دی، هغه ډلې او
اشخاص چې د دې هېواد پر مظلوم اکثريت کله کله د بې کلتوري تور
داغ پورې کوي، اوس دې راشي او ودې گوري چې څوک د لوړو
کلتوري او معنوي ارزښتونو لرونکی دی؟ او څوک د نورو د کلتور
دسمالونه پر غاړه گرځوي؟

دښمنانو غوښتل چې زموږ د ملت چغه خپه کړي، فرياد يې وچ کړي
او ژبه يې غوڅه کړي، خو هغوی په دې کار کې لاندې راغلل:
که ظالم مې ژبه غوڅه کړه تېره شوه
توره څومره چې تېره شوه لا خوږه شوه
اوس که نر يې نو غوږونه دې خپل پرې کا
چې زما نغمه سره نه شوله سره شوه

ددې لاريون بل پيغام دا و چې افغان ضد ډلو ته دا ونښي چې دا
مظلوم خو غيرتي ولس له گټو ناخوالو او ستونزو سره سره لا هم د خپلو
سترو معنوياتو د حفاظت په خاطر په خپل منځ کې وحدت، يووالي او
پيوستون لري او که چېرې وغواړي هر پټ او ښکاره پرديپالي د نابودۍ
په سيند کې ډوبولای شي.

د مظاهره بل پيغام دا و چې مخالفين او نور مذبذب اشخاص که
غواړي په اينده کې سوله ييز لاريون وکړي او د سرپټوب لاره خپله کړي،
نو له دغسې مظاهره دې عبرت او پند واخلي.

ددې ستر بريمن لاريون بل پيغام دا و چې ځانساتو، ورځپاڼو،
دولتي او نادولتي مامورينو او مامورگيو ته دا په ډاگه کړي چې ستاسو له

نیمه پېړۍ یون/ملي هویت، ملي عزت

مرستې، همغږۍ، فکر، نظر او ملګرتیا پرته او ان له مخالفت سره سره بیا هم دا ولس د دې زور او ځواک لري چې خپل برخلیک او د خپل ژوند تګلوری په خپله وټاکي.

ددې مظاهري بل ستر پیغام دا و چې اسلامیت او افغانیت داسې سره غاړه غړۍ شول او داسې سره واوبدل شول چې د هېواد په تاریخ کې یې ساری نه دی لیدل شوی، همدا دوه ستر مثالونه دي چې موږ له تیارو څخه ژغوري، د لومړي ځل لپاره مسجد او هوجره، ملا او معلم، ښوونځی او مدرسه، کشر او مشر پر یوه لاره روان وو او یو بل ته یې د ورورۍ لاسونه سره ورکړي وو، دا په هېواد کې د ملي یووالي تر ټولو ښه سمبول و.

نو اوس د خپل ولس دغه درایت، کفایت، ایمان، هوډ، تکل، فکر او لرلید ته په کتو او له هغو څخه په الهام اخیستو سره، راتلونکي ته ډېره هیله لرلای شو. د همدغه قوت موثریت ته په پام سره موږ په دې ډاډه یو چې ګام پر ګام به خپلو ملي او اسلامي هدفونو ته رسېږو، د هویت د تذکرې پر لومړي مخ به سل په سلو کې د اسلام او افغان کلیمو د تثبیت په خاطر د (دین) او (ملت) ستون لیکل کېږي، د دې هدف د عملي تطبیق لپاره به لومړی د مشرانو جرګې او ولسي جرګې د ګډ کمېسیون پرېکړې ته انتظار باسو، که بیا هم دا دوه ایډیالونه پکې ونه لیکل شول او یا یې له دې څخه یو ولیکه، یو یې حذف کړ، نو بیا هم ملت ته د منلو وړ نه دي، په دې حالت کې به مظلوم اکثریت، دا ځل د پښتونستان واک ته راټولېږي او مخکې تر دې چې ولسمشر د ملي شورا دا ناقانونه مصوبه لاسلیک او توشیح کړي. په یاد واک کې به د یوې لویې مظاهري په ترڅ

کې له ولسمشره وغواړي چې هېڅکله باید زموږ پر ملي او اسلامي هویت خاورې وانه پړوي. ولسمشر باید دا قانون رد او د سمون لپاره یې کورنیو چارو وزارت ته ولېږي، هغوی باید د افغان او اسلام د تثبیت په خاطر له سره، نوی کارت ډیزاین او د تصویب لپاره یې قانوني مراجعو ته واستوي. ولس له ولسمشره غواړي د څو محدود فسادگرو، غلو، داږه مارو او جنگسالارانو د لوټ او تالان له امله د افغانستان نوم په نړۍ کې د فساد په لومړۍ لیکه کې راځي، حقیقت خو دا دی چې افغانستان یو سپېڅلی نوم دی چې له فساد سره هېڅ اړیکه نه لري، دا خو فسادگر دي چې فساد یې کړی، نه افغانستان، نو په کار خو دادی، هغه کسان چې د افغانستان سپېڅلی او نېک نوم یې بد کړی، د هغوی نومونه دې د رسنیو له لارې افشا شي چې زموږ د سپېڅلي هېواد نوم له فساد گرو جلا شي.

له ولسمشر څخه غواړو په تېرو (۱۲) کلونو کې ټول دولتي تشکیلات د رسنیو پر مخ خواره کړي، چې ولس ته پته ولگي، څوک په کې څومره دي؟ چا د کوم لیاقت پر اساس کومې څوکۍ اخیستي، چا قومي او سیمه ییزو مسایلو ته لمن وهلې؟ د ساري په توگه دې ژر تر ژره یوازې د هغې ولسوالۍ د افرادو لېست خپور کړي چې د (پوزېشن) او (اپوزېشن) دواړه پوستونه یې اشغال کړي، هم ورسره حاکمیت دی او هم تر ټولو زیات د مظلومیت چغې وهي.

له ولسمشر څخه، د ده له دفتره نیولې بیا تر وروستۍ دولتي ادارې پورې، په ټولو کې، د اساسي قانون له محتویاتو سره سم د بشپړ ژبني عدالت تامینول غواړو.

نیمه پېړۍ یون/ ملي هویت، ملي عزت

ولسمشر څخه دا هم غواړو چې د یوه ناپېیلي هئیت د توظیف له لارې دې د تمدن ټلوېزیون او شیخ محمداصف محسنی مرکز په ګډون ټولې هغه رسنۍ چې په تېره یوه لسيزه کې یې رسنیز فعالیت لرلی دی. د دې ټولو رسنیو مالي سرچینې او د پرسونل څرنگوالی باید وڅېړل شي او نتیجه یې ولس ته اعلان شي.

د اساسي قانون د ساتندوی او پالندوی په توګه له ولسمشر څخه دا هم غواړو، هغه ټلوېزیونونه چې د هېواد د ملي بیرغ پرځای، نور بیرغونه رپوي او د ملي سرود پرځای نور سرودونه خپروي او همدارنګه د اساسي قانون د (۲۰، ۱۹، ۱۶، ۴، ۲۲، ۳۴) او نورو مادو د محتویاتو خلاف نشرات کوي، له قانون سره سم سزا ورته ورکړي.

موږ ټولو هېوادوالو ته ډاډ ورکوو چې زموږ مبارزه د افغان او افغانیت اسلام او اسلامیت او په هېواد کې د ټولو افغانانو د ملي وحدت او برابری لپاره ده، موږ د قومونو د تساوي شعار نه ورکوو، ځکه چې دلته د تساوي د کلیمې په عملي تطبیق کې اصلاً تساوي نه ښکاري، موږ د ټولو افغانانو ترمنځ تساوي غواړو او دې رښتیني بشري اصل ته د زړه له کومې کار کوو. موږ په افغانستان کې هر ټبر، هر قوم او هر ټولنیز ټولي ته ډاډ ورکوو چې د قومي او جنګي ټوپکوالو له اسارت څخه د دوی د خلاصون لپاره په ټینګه مبارزه کوو. موږ خپلو هزاره افغان ورونو ته ډاډ ورکوو چې د څو جنګسالارانو له اسارته مو ژغورو، موږ تاجک افغان ورونو ته هم ډاډ ورکوو چې د یوې محدودې درې د جنګسالارانو له منګولو څخه د دې قوم د ژغورنې لپاره هلې ځلې کوو.

موږ ازبکو ورونو ته هم ډاډ ورکوو چې د یو یا څو محدودو جنگسالارانو له ظلمه مو ژغورو.

موږ د هېواد د هر ټبر، هر قوم، هر خېل او هرې ژبې افغان وگړي ته وایو چې له مظلومیت څخه د خلاصون لپاره مو هلې ځلې کوو.

موږ د هنې ورځې په ارمان یو، هغه زورواکي چې د قوم، ژبې، سمت، مذهب او نورو شعارونو تر چتر لاندې یې ناکنټروله او بې شمېره نامشروع پانگه پیدا کړې، داسې ورځ به راشي چې له مشروع او قانوني لارې به د دې پانگې رڼاوی کېږي.

موږ له ولسمشر څخه هیله کوو چې په تېرو لسو کلونو کې د هغو لسو ملیاردانو پانگه ملي اعلان کړي او د بیت المال برخه یې وگرځوي چې له نامشروع لارې یې پیدا کړې ده.

موږ له خپل مومن، مسلمان او مجاهد ملت څخه هیله کوو لکه څنګه چې د جهاد پر مهال، په ملیونونو افغانانو له اسلامیت او افغانیت څخه خپل سرورنه قربان کړل، اوس دې یو ځل بیا د خپل ملي او اسلامي هویت د ملاتړ لپاره په ټینګه راودانګي.

درنو او قدرمنو هېوادوالو!

په تېرو څو اوونیو کې په زرګونو، په لکونو او ملیونونو هېوادوالو د افغان او افغانیت، اسلام او اسلامیت او ژوندون ټلوپزیون پراخ ملاتړ وکړ، په دې کې په لسګونو مدني ټولنو، ځوانو خوځښتونو، قومي شوراګانو، سیاسي ګوندونو، د علماوو شوراګانو، فرهنګي ټولنو او زرګونو مخورو شخصیتونو ډېر مخکښ رول درلود، داسې شخصیتونه هم وو چې د نوم له یادونې پرته یې په نومورکي ډول په دې ملي مبارزه کې ډېره فعاله ونډه

نیمه پېړۍ یون/ ملي هویت، ملي عزت

واخیسته، مور کوبنس کاوه چې په ترتیب سره د دې ټولو بنسټونو او بناغلو نومونه واخلو، مننه ورڅخه وکړو، خو څرنگه چې له ټولو نومونو او بنسټونو څخه داسې اوږد لېست جوړېده چې بیان یې پوره ورځ غوښته او د دې خطر احتمال هم و چې هم د ځینو مستحقو قدرمنو نومونه به بیا هم له یادونې پاتې شي، نو ځکه مو له ټولو څخه په یوځایي ډول مننه غوره وبلله.

گران او قدرمن ولسه! په تېرو څو اوونیو کې په ملیونونو افغانانو که هغه د بهرنیو مساپرو افغانانو په بڼه وو، یا په ولایتونو کې د بېلابېلو لاریونونو په بڼه، یا هم په ژوندونو کې د لسگونو غونډو په شکل، یا د لوی لاریون په ترڅ کې او یا هم د بېلابېلو لویو شخصیتونو له خوا، ماته بېلابېل القاب: لکه خالد بن ولید، سلطان محمود غزنوي، میرویس نیکه، لوی احمد شا بابا، خوشال بابا، افغان بابا، اسلاميون، افغان یون او نور راکړل شول، زه د دې ترڅنګ چې ځان د خپل ولس د احسان پور وړی گڼم، د خپل ولس د دې پراخه او بې کچې مینې، لوربېنې، پېرزوینې او ستاینې مننه کوم، خو د دې خبرې یادول هم ضروري گڼم چې زه په هېڅ ډول د دې ډول القابو او ستاینو مستحق نه یم. زه د دې ټولني داسې یو وروستی فرد یم چې تر هغه زیات پر کوچني واحد نه تجزیه کېږي، زه د هېواد د یادو سترو او نورو اتلانو د پښو گرد ته هم نه شم رسېدلای.

زه درې کاله مخکې د هندوستان (پانې پت) ته په دې خاطر لاړم چې د لوی احمد شاه بابا د مېړانې، تورې او سپړتوب ځلی وگورم او تر هغې ونې لاندې ودرېدم چې (۲۴۷) کاله وړاندې ترې احمد شاه بابا لاندې ولاړ و او تر همدې ونې لاندې یې د جنگ قومنده ورکړې وه. هلته

ماته داسې یو ارمان راغی چې کاشکې زه هم د هغه وخت افغان او د احمد شاه بابا د لښکرو یو قلموال وای، چې ما د بابا د تورې، مېړانې او سریتوب کیسې ټکي په ټکي لیکلې وای او د تاریخ حافظې ته مې سپارلې وای.

زموږ د اتلانو کیسې نورو موږ ته لیکلې او هغه یې اکثره تر یوه مضر فلتر وروسته موږ ته رارسولې دي. احمد شاه بابا د نړۍ په (۷) امپراتورانو کې هغه شخصیت دی چې هم یې توره وهلې، هم یې قلم چلولی او هم یې پر مفتوحو سیمو کې د خپل رایت عزت ساتلی دی، دا خصلتونه بیا په دې نورو شپږو امپراتورانو کې نه وو.

زه نه غواړم چې د شهرت په داسې خپو کې ډوب شم چې وږ نه یې یم، کارونه رانه پاتې شي او دا کار په ما کې د ځانپالنې، ځان غوښتنې غریزه وټوکوي او نورو ته د تنگنظری پلمه په لاس ورکړم، له خپل ولس څخه مې هیله ده چې زما او د خپلو ارمانونو ملاتړ وکړي، زه که د پورته یاد شویو او نورو اتلانو د لارې په لارویانو کې حساب شم نو دا به زما لپاره د لوی ویاړ ځای وي، زه ځان د هېڅ ډول القابو او ویاړنو مستحق نه گڼم. خو د خپل ولس د یوه خدمتگار په توگه د تل لپاره د خپل مظلوم ملت خدمت ته چمتو یم، د خپلو مشرانو له خوا به امر وي او زموږ له خوا به چټک گامونه.

درنو هېوادوالو او د رسنیو د بیان پلویانو!

زموږ په اوسنۍ مبارزه کې دا په ډاگه شوه چې کومې رسنۍ هېوادپالې دي، کومې پردیپالې او کومې تنظیم پالې؟ پردیپالو رسنیو د ملت د دې سترې حماسې پر وړاندې تبلیغات وکړل، خو له شرمه یې

نیمه پېړۍ یون / ملي هویت، ملي عزت

تصویرونه نشر نه کړای شول. ان ملي ټلوېزيون چې په کار وه د ټول ملت ټلوېزيون وای، خو دلته یې خپل مسوولیت ترسره نه شو کړای. د ژوندون ټلوېزيون پر ضد یې ډېرې وړې مظاهري هم نشر کړې، خو د ژوندون، اسلامیت او افغانیت په ملاتړ یې د ډېرو لویو مظاهرو خبر هم خپور نه کړ. د خپل مظلوم ولس په استازی له ملتپالو رسنیو مننه کوم او د تنظیمپالو او پردیپالو رسنیو غندنه کوم، د هغو پر وړاندې به زموږ مبارزه دوام لري. درنو هېوادوالو!

یو ځل بیا له خپل ټول مظلوم، غیرتي، بااحساسه، بادرکه، بادرده، بانظمه، مفکر، مدبر، اوسپله ناک، صابر، باکلنوره او باشاهمه ملت څخه د زړه له کومي مننه کوم، مننه مننه مننه او بیا هم مننه، د خپلو میندو، خویندو، علمای کرامو، مساپرو، کورمېشتو او بهرمېشتو افغانانو د دعاگانو او ملاتړ په هیله.

ژوندی دې وي افغانستان

سر لوړی دې وي افغان ملت

رپانده دې وي د افغانستان درې رنگه ملي بیرغ

تل دې وي اسلامیت او افغانیت

مړه او سپېره دې وي د افغان او افغانیت

اسلام او اسلامیت پټ او بنسکاره دښمنان

مړه دې وي پردیپال

ژوندي دې وي هېواد پال

اسلامیت وژغورئ او افغانیت وژغورئ

(غوښتنلیک)

د (۲۰۱۴م) کال د جنورۍ پر (۱۱)مه نېټه چې د (۱۳۹۲ل) کال د جدي له (۲۲) نېټې سه سمون خوري، د افغانستان ملي تحریک په گډون، بېلابېلو مدني ټولنو، ټولنيزو بنسټونو، علمي مرکزونو، ځوانو خوځښتونو، قومي شوراگانو، هېوادپالو، اسلامپالو او ملتپالو افغانانو يو غوښتنلیک برابر کړ، دا غوښتنلیک د سترې محکمې په عنوان تر هغه وروسته وليکل شو چې د ملي شورا گډ کمېسيون هم د هويت د تذکرو په باب د اساسي قانون خلاف پرېکړه وکړه.

د افغانستان اسلامي جمهوریت د سترې محکمې عالي مقام ته!

له څو میاشتو راهیسې په ملیونونو اسلامپالو او هېوادپالو افغانانو په متواتر ډول د ملي هويت په تذکرو کې د اسلام د مقدس دین او غیرتي افغان ملت د تثبیت په خاطر د (دین) او (ملت) ستون د لیکلو غوښتنه کړې او کوي یې.

د ملت رښتینو بچیانو د دې سترې داعیې د غوښتنې لپاره په کابل او بېلابېلو ولایتونو کې او تر هېواده بهر سترې غونډې او مظاهري وکړې او د مظاهرو لړۍ د ملي شورا تر دروازو هم ورسېدله، خو په خواشینۍ سره چې پر ملي شورا د یو شمېر زورواکو او پردیپالو غورځولې سیوري داغانانو مشروع او قانوني غوښتنې له ستونزو سره مخامخ کړې. د (اسلام)

نیمه پېړۍ یون / ملي هویت، ملي عزت

او (افغان) د تثبیت په خاطر ملي شورا د دواړو جرگو یو ګډ کمېسیون وټاکه، خو مشترک کمېسیون هم تر ډېره حده له همغو افرادو جوړ و، چې ان له پيله يې د هویت په تذکرو کې د (افغان) د سپېڅلي او ویاړمن نوم له لیکلو سره تضاد درلود. مشترک کمېسیون یو ځل بیا د (افغان) کلیمه د تذکرې له لومړي مخ څخه وایستله او د دې پرځای يې د شخص له نوم سره د (تخلص) پر زیاتونې ټینګار وکړ او په دې ډول د افغان ملت مشروع او قانوني حق په خپله د (ملت) په نامه د راغلو په اصطلاح استازو له خوا تر خاورو لاندې شو. سره له دې چې پر (اسلامیت) او (افغانیت) رایه اچونه د ملي شورا کار نه دی او نه د دې صلاحیت لري، خو دا چې دا ارزښتونه د یوه غرضي او مرضي پلان له مخې یادې شورا ته وړاندې شوي وو، نو د هېواد ضد او ملت ضد کړيو هدفونه تر دې دمه پرمخ لاړل.

موږ د هېواد بېلابېلې مدني ټولنې، قومي شوراګانې، علمي مرکزونه او په مجموع کې ټول ملت په دې متفق یو او په ټینګه د دې غوښتنه کوو چې د هویت په تذکرو کې دې ضرور سل په سلو کې د (دین) او (ملت) ستون زیات شي. اوس یو شمېر مغرضې کړۍ غواړي زموږ د دیني هویت د تثبیت له لارې ملي هویت او یا هم د ملي هویت د تثبیت له لارې دیني هویت نفې کړي، موږ دا کار په خپل ذات کې د هېواد، ملت او اسلام د دښمنانو یوه بله توطیه ګڼو، موږ سل په سلو کې د هویت د تذکرې پر لومړي مخ د دواړو سترو ارزښتونو (اسلام) او (افغان) د تثبیت غوښتونکي یو او په دې برخه کې هر ډول خنډ اچونه، مکر او فریب د (دین) او (ملت) خلاف عمل ګڼو.

افغان ولسونه او پرگنې، مدني بنسټونه، قومي شوراگانې او ټولنې په افغانستان کې د عدالت د سترې سرچینې په توگه د افغانستان د اسلامي جمهوریت د سترې محکمې له عالي مقام څخه په ډېر درنښت غوښتنه کوي چې د ملي شورا د گډ کمېسیون وروستی پرېکړه د اساسي قانون د څلورمې مادې د پنځمې فقرې، چې په څرگند ډول یادونه کوي؛ د دې ملت پر هر فرد د (افغان) کلیمه اطلاقېږي، د دې مادې په رڼا او له هغې سره په تطابق کې وڅېږي او په دې باب خپله پرېکړه او نظر څرگند کړي. افغان ملت په غوڅ ډول فکر او ټینگار کوي چې د ملي شورا د گډ کمېسیون وروستی پرېکړه د اساسي قانون د څلورمې مادې د روحیې خلاف ده او ملت ته په هېڅ ډول د منلو وړ نه ده. د ملت هر فرد خپل ملي هویت غواړي، هېڅوک حق نه لري چې ملت له خپل دې حقه محروم کړي. مور یو ځل بیا د سترې محکمې له عالي مقام څخه په ډېر درنښت هیله کوو چې د اساسي قانون د څلورمې مادې د پنځمې فقرې او د اساسي قانون د نورو مادو د محتویاتو په رڼا کې د هویت له تذکرو څخه د (افغان) کلیمې د حذف لپاره دا ډول هڅې رد او په دې باب خپل نظر څرگند کړي او ملت د ملت ضد اشخاصو له توطیو څخه وژغوري.

په درناوي

د ملي تحریک په گډون د هېواد فرهنگي، مدني بنسټونه

قومي شورا گانې او بېلا بېلې ټولنې.

ملي هویت او ولسمشر

(له ولسمشر حامد کرزي سره د اسلامیت او افغانیت په باب د ځانگړې کتنې جزئیات)

مخکې تر دې چې ولسمشر حامد کرزي سره د افغانیت او اسلامیت په باب د ځانگړې کتنې جزئیاتو ته راشم، مجبور یم، لږ لنډې تېرې ماضي ته ورستون شم.

له تېرو څو میاشتو راهیسې د ملي هویت یا د تابعیت د تذکرو پر سر جنجال روان دی. خبره ان تر مظاهرو، خوابديو او ډېرو زړه بدو ویو پورې هم ورسېده. په دې بهیر کې رښتیني، اسلامپال، هېوادپال او ملتپال افغانان هم معلوم شول. ورځپاڼي، ځانسانتي، ځان گټي او افغان ضد اشخاص او ډلگۍ هم ټول په ډاگه شول. خبره له شف شف څخه شفتالو ته راووته!

د افغانستان ملي تحریک په گډون گڼ شمېر مدني ټولنو، ځوانو خوځښتونو او مدني حرکتونو یوځل د ملي شورا او بیا د سترې محکمې مخې ته لویې مظاهرې وکړې. دا مظاهرې که څه هم پر ځینو پردیپالو او ځانساتو بڼې ونه لگېدې، خو د ولس روحیه یې تر دې حده پیاوړې کړه چې سړی ورته یو نسبي، فرهنگي، مدني او حقوقي وړوکی اوښتون ویلای شي. دې مظاهرو د ټولو هېوادوالو په تېره بیا د مظلوم اکثریت ولوله

راوپاروله او روحیه یې ورته دومره قوي کړه چې هېوادوال یې د لا لویو مظاهرو لپاره جوگه کړل.

د لاریونوالو غټ هدفونه همدا وو چې د هويت په تذکره کې د (دین) او (ملت) ستون ولیکل شي او په دې ډول دې د اسلام او افغان د تثبیت لپاره له اساسي قانون او ټولو بشري او مدني قوانینو سره سم اقدام وشي. د دې دوو ارزښتونو پټو او ځینو څرگندو مخالفینو هڅه وکړه پر (ژوندون ټلوېزیون) او شخصاً پر ما (محمد اسمعیل یون) فشار راوړي چې له دې سترو ارزښتونو او ایډیالونو څخه لاس په سر شم، چې د ملي داعیې دا خبره همداسې گونگه پاتې شي. پر ژوندون ټلوېزیون له فشار راوړلو څخه هدف همدا و چې د دې رسنۍ له لارې د خلکو پیغام رسول کېږي او د ولس غږ پورته کېږي، که دا رسنۍ ټکنی او یا وتړل شي، نو پر اوسني وخت دا کار د افغانیت او اسلامیت د داعیې د تړلو او یا هم د دې ایډیالونو د ټکنی کولو په مانا گڼل کېږي. د دوی بل هدف دا و چې د خلکو ذهنیت له اصلي موضوع (اسلامیت او افغانیت) څخه ځنگزني موضوع (ژوندون ټلوېزیون) او د هغه تعلیق ته راواړوي. خو زموږ باغیرته ملت د شعوري هڅو او لاریونونو په ترڅ کې هم د ژوندون د تعلیق او تړلو خطر ډېر ژر دفع کړ او هم د خپلو ایډیالونو د بریا په لټه کې شو. د ولس رښتینو بچیانو د مشرانو او ولسي جرگې له مشرانو او بېلابېلو غړو سره د خپلو کتنو په ترڅ کې هغو ته په ډاگه کړې او دا خبره یې تعقیب کړې وه چې دوی له دې دوو ارزښتونو څخه تېرېدونکي نه دي. سترې محکمې ته یې د خپل (۱۳) ماده یې پرېکړه لیک په ترڅ کې هم دا په ډاگه کړې وه چې د اساسي قانون د درېیمې او څلورمې او نورو مادو له

نیمه پېړۍ یون/ ملي هویت، ملي عزت

محتویاتو سره سم دوی سل په سلو کې د هویت په تذکره کې د (اسلام) او (افغان) د کلیمو لیکل غواړي. د گرانو هېوادوالو د گڼو فشارونو له امله د مشرانو او ولسي جرگې گډ کمېسیون پرېکړه وکړه چې د هویت په تذکره کې دې د نوم ترڅنګ (تخلص) او د (دین) ستون زیات شي، خو د ملت په نامه راغلو په اصطلاح استازو یوځل بیا د (ملت) ستون ته شا واپړوله، خو زموږ گرانو هېوادوالو، تحریکوالو، ژوندونوالو، لیکوالو او نورو مخورو پر دې فشاري پرمختګ بسنه ونه کړه، دوی وویل که څه هم دا یو پرمختګ دی خو لا هم په سلو کې پنځوس برخې مزل پاتې دی، موږ نه غواړو د یوه ارزښت په لیکلو سره بل له منځه یوسو؛ اسلام ولیکو، ملت هېر او نفې کړو او یا ملت ولیکو اسلام له سره تېر کړو، موږ دا دواړه ایډیالونه غواړو او دواړه د تذکرې پر لومړي مخ غواړو.



تحریکوالو، ژوندونوالو، مدني او فرهنگي ټولنو او ځوانو خوځښتونو یو ځل بیا د بېلابېلو غونډو او متواترو اعلامیو له لارې له ولسمشر، سترې محکمې او د اساسي قانون پر تطبیق د څار کمېسیون څخه وغوښتل چې د ملي شورا د گډ کمېسیون دا نیمگړې او ناقانونه پرېکړه رد او د تعدیل لپاره یې پرېکړه وکړي.

زه (یون) په خپله د افغانستان ملي تحریک او گڼو فرهنگي ټولنو په استازۍ سترې محکمې ته عارض شوم او د بېلابېلو ټولنو گډه اعلامیه او غوښتنه مې د سترې محکمې سرپرست (قاضي القضاة پوهاند عبدالسلام عظیمي) ته ورسوله له هغه سره مې په دې اړه رسمي ملاقات وکړ او د ټولو هېوادوالو غوښتنه او اندېښنه مې ورسره شریکه کړه، ما له قاضي القضاة صیب څخه وغوښتل څرنگه چې د ملي شورا وروستی پرېکړه د اساسي قانون د څلورمې مادې له پنځمې فقرې سره په تضاد کې ده، ستره محکمه باید د نفوسو د احوالو د ثبت دا مصوبه د اساسي قانون له محتویاتو سره سمه وڅېړي چې سمون ورسره لري که په ټکر کې ده؟ او په دې باب خپله پرېکړه ولسمشر ته صادره کړي، قاضي القضاة پوهاند عبدالسلام عظیمي ماته وویل ((ستاسو خبره سمه ده د ملي شورا پرېکړه د اساسي قانون د محتویاتو او په تېره بیا له څلورمې مادې سره سمون نه لري مور له اساسي قانون سره د نورو قوانینو مطابقت څېړو، په دې شرط چې حکومت یې له مور څخه وغواړي، نه په خپل سر د قوانینو مطابقت څېړو او نه هم له دولت یا حکومت پرته د نورو نادولتي، سیاسي، ټولنیزو او نورو ټولنو په غوښتنه د قوانینو مطابقت مطالعه کوو))، پوهاند عظیمي چې د اساسي قانون د تدقیق د کمېسیون غړی هم و، دا هم وویل: ((کله چې اساسي قانون جوړېده، نو فکر وشو چې که د هر چا په غوښتنه له نورو قوانینو سره د اساسي قانون د تطابق څېړنه مطرح شي، نو له سترې محکمې څخه به خپل ټول اساسي کارونه پاتې وي، همدا قوانین به څېړي، نو ځکه د دې غوښتنې اعمال حکومت ته محول شو)) پوهاند عظیمي بیا قانون ته لاس کړ په دې باب یې یوه ماده ولوستله چې ستره

محکمه د حکومت په غوښتنه له اساسي قانون سره د نورو قوانینو مطابقت خپري. پوهاند عظیمي وویل: ((که تاسې غواړئ چې د ملي شورا دا پرېکړه له اساسي قانون سره په مطابقت کې وڅېړل شي، باید حکومت ته خپل عرایض وړاندې کړئ چې هغه یې موږ ته راولېږي او موږ به بیا دا موضوع د سترې محکمې د عالي شورا په غونډه کې مطرح کړو.)) کله چې زه د قاضي القضاة له دفتره راوتلیم، نو پر هماغه ورځ مې جمهوري ریاست ته د همنې اعلاميې د متن یوه کاپي وروولېرله: یوه کاپي مې د ولسمشر فرهنگي چارو مشاور بناعلي (سرمحقق زلمي هېوادمل) او بله مې هم د ولسمشر د دفتر رییس بناعلي (کریم خرم) ته، چې دوی یې ولسمشر ته ورسوي د دې اعلاميې په متن کې راغلي وو: ((تر هغه پورې چې جمهوري رییس له سترې محکمې، د اساسي قانون پر تطبیق د څار کمېسیون او نور حقوقپوهانو سره سلا مشوره نه وي کړې، باید د ملي شورا ناقانونه مصوبه توشیح نه کړي)) له نېکه مرغه چې اعلامیه ولسمشر ته رسېدلې وه، یوه ورځ وروسته ورته د توشیح لپاره د ملي شورا مصوبه هم راغله، ولسمشر د اعلاميې د متن منطق ته په کتو سره د ملي شورا مصوبه معطل او له توشیح څخه یې ډډه وکړه. خو د هېوادپالو، ملتپالو، اسلامپالو بنسټونو اعلامیه ساعت په ساعت د (ژوندون ټلوېزیون) پر څپو خپرېدله او هېڅ وقفه په کې نه راتلله. دې سره موږ جوخت له بېلابېلو لارو او اشخاصو، لکه بناعلي (سرمحقق زلمي هېوادمل)، (کریم خرم)، (ډاکتر رنگین دادفر سپنتا)، (ډاکتر صادق مدبر) او نورو اشخاصو له لارې هره شېبه او پرله پسې ډول هڅه کوله چې له ولسمشر سره لیدنه وکړو او د بې هویتۍ د دې سترې غمیزې په باب ورته خپل دلایل ووايو، خو په

خواشینی سره چې بريالي نه شو، یوه اوونۍ وروسته ولسمشر د عدلي او قضایي چارو کمېسیون په غونډه کې دا موضوع مطرح کړه. په دې غونډه کې قاضي القضاة (عبدالسلام عظیمي)، د عدلي او قضایي چارو د کمېسیون غړی نصرالله ستانیکزی، د عدلیې وزیر (حبیب الله غالب)، د ملي امنیت شورا سلاکار (ډاکتر رنگین دادفر سپنتا)، د جمهور ریس دفتر ریس (کریم خرم)، د اساسي قانون پر تطبیق د څار کمېسیون ریس (گل رحمن قاضي) او ځینې نور اشخاص شامل وو. په دې غونډه کې هم د هويت پر تذکرو بحث وشو، ډاکتر سپنتا او نصرالله ستانیکزي د هويت په تذکرو کې د (افغان) کلیمې پر لیکلو ټینګار کړی و او په دې برخه کې یې گڼ شمېر دلایل راوړي وو، خو غونډې کومه پایله نه لرله، یوه خبره په کې دا شوې وه چې د (سردار محمد داودخان) د وخت تذکره دې په پام کې ونیول شي، همغه تذکره یې غونډې ته راوړې وه. څرنګه چې هغه وخت (ملت) نه و لیکل شوی، نو د (ملت) د کلیمې مخالفینو ته دا یو غټه پلمه په لاس ورغله، د غونډې عمومي په تېره بیا د ولسمشر روحیه دا وه چې همدا تذکره ښه ده. کله چې مور خبر شو نو بیا له کریم خرم، ډاکتر سپنتا او هېوادمل صیب سره په تماس کې شو او ورته ومو ویل چې په هېڅ وجه دا خبره د منلو وړ نه ده، تاسې د داودخان د وخت په تذکره کې یوازې همدا د (ملت) د یوې کلیمې نه لیکل معیار نیسئ او که ټوله تذکره؟ ما له ښاغلي کریم خرم او هېوادمل صیب سره ډېر تېزې خو له ډاکتر سپنتا سره په ټول تللې خبرې وکړې:



کریم خرم راته وویل: ((د داودخان د وخت تذکره څنگه ده؟ هلته خو ملت نه شته؟)) ما ورته وویل: ((د داودخان د وخت په تذکره کې خو نورې ژبې هم نه شته، هغه کاغذي وه، دا الکترونيکي، هغه ټوله پښتو

وه، دا په څو ژبو ده؟ ایا دا حکومت هم د داودخان د حکومت په معیارونو برابر دی؟ د داودخان په وخت کې کوم والي له افغانیته انکار کولای شو؟ شورا د دې جرئت درلود چې افغان ضد او اسلام ضد حرکت وکړي، داودخان خو قومي او سیمه ییز تخلصونه هم په همدې خاطر لغوه کړي وو چې واحد ملت جوړ او قوي شي، اوس خو ټول حکومت پر سیمو او قومي ډلو وپشل شوی، کوم کار مو د داودخان د حکومت پر معیار برابر دی، چې یوازې هلته د (ملت) کلیمې له نشتوالي څخه ناوړه گټه اخیستل کېږي، که د داودخان تذکره معیار وي، نو بیا ټوله تذکره معیار کړئ، نه یوازې یوه کلیمه. په هغه تذکره کې خو (دین) هم ذکر و، خو د اوسني حکومت په طرحه کې خو نه (دین) و او نه (ملت).

له ښاغلي هېوادم ل سره مې هم همدا خبرې وکړې، ډاکتر سپننا راته په تېلفون کې د قضایي کمېسیون د غونډې په باب وویل چې زما نظر له پخوا څخه په دې باب معلوم دی، زه د افغان د کلیمې پلوی یم (افغان) زموږ ملي او سیاسي هویت دی، تاسې کولای شئ له ښاغلي کریم خرم څخه چې په هغه جلسه کې ناست و، خو په جلسه کې یې هېڅ خبرې ونه

کړې، زما د نظر په باب وپوښتی. سپنتا وویل: ((باوجودیکه ما یک فارسی زبان هستم، مسئله قوم برایم مطرح نیست اما باید یک هویت داشته باشیم ان هویت ملي افغان است، صرف نظر از اینکه بعضی ها از کلیمه افغان تعبیر دوگانه دارد، بعضی ها افغان به معنی پشتون تلقی میکند، اما ما افغان نه به معنی پشتون، بلکه به معنی هویت ملی و سیاسی و مدرن ان تلقی مینماییم. ما در جلسه قضایی به رییس جمهور گفتم که در فرانسه (۳۵) درصد (فرانس) زندگی میکند اما همه باشندگان فرانسه (فرانس) را به حیث هویت ملی خویش قبول کردند، در افغانستان هم کدام مشکلی وجود ندارد که افغان را به حیث هویت ملی خود قبول نمایم.)) سپنتا زیاده کړه: ((په دې مسئله کې زه تاسره هم نظره یم، سره له دې چې په ډېرو برخو کې زما او ستا د نظرونو ترمنځ اختلاف و او شته. خو په دې مسئله کې زه ستا د نظر پلوی یم)) البته ډاکتر سپنتا د (دین) په انډول د (ملت) پر عنصر زیاده تبصره وکړه او پر همدې توکي یې ټینګار کاوه، ځکه بحث هم د (ملت) پر کلیمې و.

له ډاکتر سپنتا، سرمحقق زلمي هېوادمل او کریم خرم سره زما تېلفوني ارتباطات له دې امله وو چې همدا کسان جمهور رییس ته لاسرسی لري. ددې خبرې یادول هم ضروري دي چې نصرالله ستانکزي هم ډېر زیات معقول حقوقي دلایل وړاندې کړي وو، خو چا ورته څه خاص ارزښت نه و ورکړی. مور چې د جمهوري ریاست دې حالت ته پام وکړ؛ نو خواشینی شو، د ملي تحریک په گډون مو د بېلابېلو مدني ټولنو، قومي شوراگانو، ځوانو خوځښتونو او فرهنگي ټولنو مطرحو اشخاصو ته بلنه ورکړه، له هغوی سره مو مشوره وکړه او د یوې بلې لویې مظاهري په لټه

نیمه پېړۍ یون/ ملي هویت، ملي عزت

کې شو، یو شمېر ولایتونو کې هم له مطرحو شخصیتونو سره په تماس کې شو او پر یوه وخت مو په گڼو ولایتونو کې د لویو مظاهرو د جوړولو تکل وکړ. د مظاهري لپاره مو د تدارک کمپسیون هم په پام کې ونیو، خو یو شمېر ملگرو وویل: ((یوځل بیا به له ولسمشر سره تماس ونیسو، که نتیجه یې وړ نه کړه، نو بیا به خپل وروستی زور په مظاهرو کې راټولوو او څرگندوو)) بیا بیا مو کونښن وکړ، خو زموږ د څو ځلي او پرله پسې هڅو سره سره له ولسمشر سره پر ملاقات بریالي نه شو. یوه اوونۍ وړاندې راته هېوادمل صیب زنگ وواکه چې رییس صیب وایي تاسې د ملاقات لپاره خپل لېست راولېږئ، رییس صیب ماته ویلي چې ملاقات برابر کړه. ما ویل څومره کسان؟ هغه وویل، لس پنځلس متخصص او پوه کسان چې له هر قومه وي، ما د (۲۲) کسانو لېست وروبراب کړ، چې د بېلابېلو سیمو او بېلابېلو قومونو مخور شخصیتونه پکې وو، لېست مې ورولېږه، دوه ورځې وروسته له جمهوري ریاسته زنگ راغی، ستاسو لېست ډېر اوږد دی، رییس

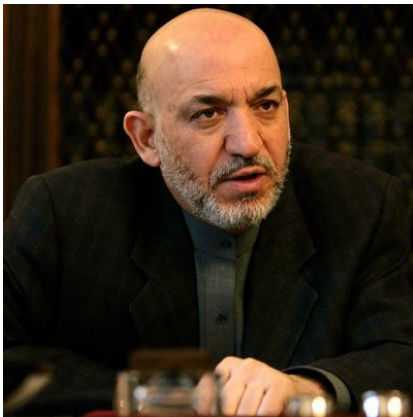

صیب وایي، د (یون) په شمول یوازې پنځه تنه. بیا مې په لېست کې کمښت راوړ: یو (شېرعلم امله وال) چې په قوم پشه یي او ښه لیکوال دی، بل (جنرال غلام حسین هزاره)، د سیاسي چارو کارپوه، بل (عبدالحمید تورسن)، په قوم

تاجک او د سیاسي چارو کارپوه دی، څلورم شخص (چرند سنگ) د

خوست د افغان سکانو له جملې څخه دی، او پنځم زه خپله وم، دا لست مې ورکړ، د (۱۳۹۲ل) کال د دلوې پر (شپږمه) د یکشنبې پر ورځ مازیگر څلورنیمې بجې ملاقات برابر شو. کله چې په گلخانې ماڼۍ کې د ملاقات ځای ته ورسېدو، نو لوی څارنوال (اسحاق الکو)، قاضي القضاة (پوهاند عظیمي)، ډاکتر مدبر، ډاکتر سپنتا، کریم خرم، او نور هم راغلي وو، پوه شو چې دوی هم دې غونډې ته راغلي دي، ولسمشر هم تشریف راوړ، تر سترې مشي وروسته یې ټول د کابینې د غونډو خونې ته دعوت کړو. ولسمشر پر خپله څوکۍ او نورو په مشترک ډول دواړو خواوو ته کېناستو، د غونډې ټول ترکیب په دې ډول و:

- ۱- ولسمشر حامدکرزی
- ۲- قاضي القضاة پوهاند عبدالسلام عظیمي
- ۳- لوی څارنوال محمد اسحاق الکو
- ۴- عدلیې وزیر حبیب الله غالب
- ۵- د علماوو شورا رییس مولانا قیام الدین کشاف
- ۶- د ملي امنیت شورا سلاکار ډاکتر رنگین دادفر سپنتا
- ۷- د اساسي قانون پر تطبیق د څار کمېسیون رییس گل رحمن قاضي
- ۸- د چارو د ادارې لوی رییس ډاکتر صادق مدبر
- ۹- د ولسمشر د دفتر رییس کریم خرم
- ۱۰- پوهنوال محمد اسمعیل یون
- ۱۱- جنرال غلام حسین هزاره
- ۱۲- شېرعلم امله وال
- ۱۳- عبدالحکیم تورسن

۱۴- چرند سنگ

غونډه ولسمشر په دې ډول پیل کړه: ((بسم الله الرحمن الرحيم. ورونو دا غونډه یوه غیر رسمي مشورتي غونډه ده، چې د یوې خاصې موضوع یانې د تذکرو په باب جوړه شوې ده. یو شمېر ورونه چې د بېلابېلو فرهنگي، مدني ټولنو نمایندگي کوي (همداسې ده که نه؟ (ماته یې وویل، ما وویل هو) ماته عارض شوي وو او خپلې پانې یې رالېږلې وې، په هغو کې یې له ما غوښتي وو چې په تذکره کې دې د (دین) او (ملت) یا (اسلام) او (افغان) کلیمې ولیکل شي، دا ورونه اوس راغلي د دوی دلایل به واورو چې دوی څه وايي، بیا به په دې موضوع غور وکړو)).

ماته یې وویل: ((شروع یې کړه،!)) ما وویل: ((زه یې پیل کړم؟ ده وویل: ((هو!)) ما خپلې خبرې په دې ډول پیل کړې: ((بسم الله



الرحمن الرحيم. د قدرمن ولسمشر، قاضي القضاات صيب او نورو ټولو قدرمنو مشرانو او د غونډې د برخوالو په اجازه!... ماسره د هویت په تذکره کې د (دین) او (ملت) یا (اسلام) او (افغان) کلیمو د لیکلو لپاره ډېر زیات دلایل شته، خو نه

غواړم دلته ټول بیان کړم، نه وخت د دې ایجاب کوي او نه دلته داسې خلک ناست دي چې هغوی پر دې موضوع او یا د دې موضوع پر باریکۍ نه پوهېږي، بلکې دلته ټول داسې خلک ناست دي چې پر دې

موضوع او د دې موضوع پر حساسیت، نزاکت او ضرورت ډېر زیات او ښه پوهېږي، نو ضرورت نه شته چې ډېر زیات توضیحات ورکړل شي. خو غټو ټکو ته مجبور یم اشاره وکړم: زموږ لرې ماضي، نږدې تېرې ماضي او حال ته په کتو سره (افغان) او (اسلام) داسې ارزښتونه دي چې دا ملت ورڅخه په هېڅ وجه تېرېدونکی نه دی، دې ملت پرې قرباني ورکړې، دا دواړه ارزښتونه نه د رایګری موضوع ده، نه په رایګری راغلي، نه پرې بحث او نظر پوښتنه کېدی شي. او نه څوک د دې حق لري چې پر هغو بحث وکړي. ټول بشري او زموږ اساسي قانون د دې حق راکوي چې دا ارزښتونه خوندي وساتو، د افغانستان اساسي قانون (قانون مې وروښود) د څلورمې مادې پنځمه فقره او نورې مادې واضح کوي چې د دې ملت پر هر وګړي د (افغان) کلیمه اطلاقېږي او تذکره موږ فرد ته ورکوو، د هر فرد هویت (افغان) دی، هېڅ قانون، هېڅ شخص حق نه لري چې له ماڅخه په چل او فرېب او یا د قوانینو د دوران له لارې دا حق سلب کړي. افغانستان کې هېڅ قانون د اساسي قانون له محتویاتو سره په ټکر کې وضع کېدی نه شي. کوم قانون چې اوس ملي شورا له بېلابېلو لارو او یا هم د څو اشخاصو او کړيو د چالاکی او فرېب له لارې تاسو ته رالېږلی، دا د همدغه اساسي قانون د محتویاتو مخالف دی، نو ځکه مردود دی. د افغانستان نورو تېرو تذکرو ته په پام سره چې هلته په اکثره کې (دین) او (ملت) راغلي، د اسلام او افغان کلیمې یې تسجیل کړي دي، د همدې اوسني حکومت په تذکره کې هم د (دین) او (ملت) کلیمې لیکل شوي، ریس صیب! تاسو په خپله غالباً پر (۱۳۸۲ ل) کال یو فرمان صادر کړ چې د هویت په تذکره کې دې د ټولو لپاره افغان کلیمه ولیکل شي))، پر دې

نیمه پېړۍ یون/ ملي هویت، ملي عزت

مهال ولسمشر وویل ((بې شکه، ما په همدې خاطر دا کار وکړ چې ملي وحدت تامین شي)) ما ورته وویل: ((نو دا څوک و چې هم یې (دین) له تذکرې څخه وويست او هم (ملت)؟!)) ما ورته ټولې تېرې تذکرې وربنکاره کړې. ((بله خبره داده چې د نړۍ نورو مطرح هېوادونو د هویت تذکرې که هم وگورئ، اکثره په کې خپل ملي هویت درج کړی دی))، د لسو هېوادونو لکه قطر، کویت، نایجریا، المان، بریتانیا او ځینو نورو هېوادونو تذکرې مې هم ورته بنکاره کړې، مخکې تر دې چې زه تذکرې وبنیم، ولسمشر وویل، ((نور هېوادونه څنگه دي؟!)) ما ورته وویل ((د اکثره هېوادونو په تذکرو کې نشیلتې ذکر ده)) ده وویل: ((پاسپورت مه یادونه، تذکره رابښه))، ما ورته د لسو هېوادونو تذکرې راوړې وې، هغه مې ورته لاس په لاس مخکې ته کېښودې، د المان تذکره هم په کې وه په نشیلتې کې یې لیکل شوي وو ((وچ) او د نورو هېوادونو هم، ولسمشر وویل: (سپنتا ته یې وربنکاره کړه) ډاکټر سپنتا د ولسمشر ښي لاس ته په وروستی لیکه کې ناست و. هغه ته یې لاس په لاس ورکړې. هغه چې تذکرې وکتلې، د تایید سر یې وخوځوه. جمهور رییس د داودخان د وخت تذکره په لاس کې ونیوه، ویې ویل: ((دادی دلته خو یې ملت نه دی لیکلی؟ خو ورځې مخکې مور په جلسه کې همدا د داودخان د وخت تذکره معیار ونیوله، څرنگه چې هلته ملت نه و، نو مور وویل چې دلته هم ورته ضرورت نه شته)). ما ورته وویل: ((رییس صیب د داود خان د وخت په تذکره کې مو همدا یو معیار په پام کې نیولی، چې ملت په کې نه شته که څنگه؟ هلته خو (دین) هم شته، تاسو ولې دین کښلی و، ایا د اوسنۍ تذکرې بڼه هم د هغې تذکرې په شان ده؟ شکل، ژبه او محتوا یې ټول په

همغه شان دي؟ بله خبره داده چې د داودخان په وخت کې خو ملت ته هېڅ خطر نه و او نه چا د دې جرئت کولای شو چې د ملت پر وړاندې ودرېږي، د داودخان په تذکره کې (دین) معیار نه نیسئ، خو (ملت) چې په کې نه شته بیا همغه راتینگوئ؟)) دې وخت کې یوځل عدلیې وزیر غالب صیب غږ کړ، ((در تذکره ما دین بود)) ما ورته وویل: ((نه و، چېرته؟ نه دین و، نه ملت، دین بیا دویم ځل د مولوي صیب تره خپل محمدي په وړاندیز ولسي جرگې تصویب او په تذکره کې یې ځای کړ، د مشرانو جرگې په مصوبه کې نه دین شته نه ملت)) غالب صیب بیا ټینگار وکړ، ما وویل: ((زه دوه ځله نورو ملگرو سره شورا ته په همدې خاطر لارم چې تذکره کې نه (دین) و نه (ملت)،)) غالب صیب بیا ټینگار وکړ: ((دین بود تو خبر نداری)) ما وویل: ((لار به شو د ولسي او مشرانو جرگې لومړیو بحثونو او تایید شویو طرحو ته)) دې وخت کې پوهاند صیب عظیمي د غالب صیب د نظر په باب وویل: (دین و، خو په ارشیف کې پاتې شوی)) دا چې د ارشیف مانا دلته څه ده؟ په دې پوه نه شوم، خو څه ناڅه پته ولگېده، هغه طرحه چې وزیرانو شورا پاس کړې وه، په هغې کې د (دین) کلیمه وه، خو کومه طرحه چې د عدلیې وزارت له خوا شورا ته لېږل شوې، په هغې کې د (دین) کلیمه نه شته او یا هم د دې خبرې یادونه نه ده شوې چې د تذکرې پر لومړي مخ دې (دین) ولیکل شي.

دې وخت کې ولسمشر بیا وویل: ((نو چې پورته لیکل شوي د افغانستان اسلامي جمهوریت د تابعیت تذکره، نو بیا خو دواړه په کې راغلل، افغانستان او اسلامي، نو بیا (ملت) او (دین) ته څه اړتیا ده؟)) ما وویل: ((رییس صیب د افغانستان اسلامي جمهوریت د دولت عنوان او

نیمه پېړۍ یون/ ملي هویت، ملي عزت

رسمي نوم دی، نه د (ملت) نوم دی، نه د (دین). دا عنوان وخت پر وخت بدلېږي، خو زموږ (دین) او (ملت) نه بدلېږي، (اسلام) او (افغان) نه بدلېږي. یو وخت دلته د افغانستان شاهي دولت و، بیا جمهوریت، شو، بیا دموکراتیک جمهوریت شو، بیا اسلامي دولت، بیا اسلامي امارت، بیا موقته اداره، انتقالي اداره او دا دی اوس اسلامي جمهوریت دی، یو څو فیصده د دې احتمال هم شته چې سبا ته بیا اسلامي امارت شي. د دولتونو عنوانونه بدلېږي، خو (ملت) او (دین) نه بدلېږي. زموږ دین (اسلام) او ملت مو (افغان) دی، دا د دولت په عنوانونو پورې نه تړل کېږي. بله خبره داده چې دې ته د ملي هویت تذکره هم وايي، نو چې زما ملي هویت په کې معلوم نه وي نو د څه شي تذکره ده؟ هغه تذکره چې ستا ملي او عقیده یې هویت نه شي څرگندولای، هغه نو د څه شي تذکره ده؟ څه ارزښت لري؟ لنډه دا چې موږ (بې دینه) او (بې ملته) تذکره نه غواړو او نه یې زغملای شو. دلته یو دولت په دې پلمه سقوط شو چې په تذکره کې یې د (دین) ستون نه و لیکل شوی، اوس به یو حکومت په دې پلمه سقوط کېږي چې په تذکره کې یې د (ملت) ستون نه دی لیکل شوی، نن چې یې د (افغان) کلیمه له تذکرې ووېستله سبا ته به یې له پاسپورته باسي، بل سبا بیا د افغانستان کلیمه هم نه مني، پر هغې به هم راسره بحث کوي. بل په دې کې تاوان څه دی، که ولیکل شي؟)) جمهور رییس وویل:

((هېڅ تاوان نه لري، بلکې ګټه لري، اته نوي فيصده ګټه لري.)) دې وخت کې يې عدليې وزير ته مخ ورواړوه، ويې وويل: ((شما بگویدا!)) هغه وويل: ((او جا گفته شد که جمهوری اسلامی افغانستان آمده، دیگر ضرورت نیست، همین افغانستان ملت ما است دیگر ضرورت نیست که ملت نوشته شود یا نه شود، همانجا همین فیصله شد.)) دا چې چا چېرې او

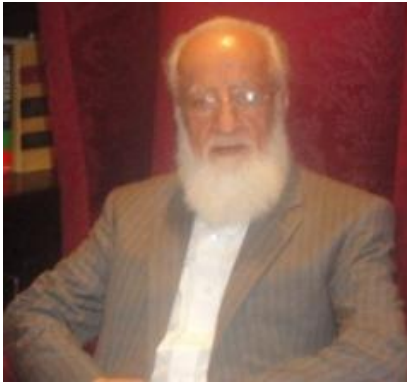

څنگه دا فیصله وکړه مور ته پته ونه لگېده، خو دومره اخیستنه مو وکړه چې د کابینې تر غونډې وروسته نور خلک هم شته چې ځانګړې پرېکړې کولای شي او (ملت) د خصوصي اشخاصو کار دی چې راوړي يې او که نه، دا خلک معلومېري نه، خو کارونه

کولای شي. ما سملاسي وزير صيب ته وويل: ((افغانستان زموږ د هېواد



نوم دی، د ملت نوم مو (افغان) دی، مور باید د ملت او هېواد ترمنځ فرق وکړو. افغانستان رغېدلی له افغانه دی، نو څوک چې (افغان) نه مني (افغانستان) خو اتومات نه مني.))

ما وويل: ((زه نور

دلایل هم لرم که وخت و، وروسته به یې وواپم، خو اوس خپلو ملگرو ته نوبت ورکوم.) (جمهور رئیس، (حکیم تورسن) ته اشاره وکړه چې خبرې پیل کړي! تورسن صیب وویل: ((به اجازه رییس صاحب جمهور و تمام حاضرین محترم در این مجلس، ما میخواهم گفته های خود را در چند کلیمه مختصر عرض بدارم، تنها در مورد همین موضوع، مختص سری تذکره تابعیت بحث میکنم گر چه موضوعات دیگر نیز وجود دارد که فعلاً وقت اش نیست، اگر رییس صاحب لازم دید، در یک فرصت مناسب دیگر باز بحث میکنم، رییس صاحب محترم! باید عرض شود که در طول سی، سی و پنج سال بسیاری ارزشهای مهم به این و ان عنوان از ما گرفته شد، تنها افتخار که مانده، همین افغان و افغانیت ما و شما است، که تمام ملت را وصل کرده، کلیمه افغان به همه اقوام، خورد و کلان و هر فرد این مملکت اطلاق میشود، این مشخص به یک قوم نیست، افغان افتخار ماست، اگر این افتخار از ما گرفته شود، دیگر خو چیز نه مانده، که گرفته شود، همین هویت ملی ما (افغان) و (افغانیت) مانده اگر این هم گرفته شود، دیگر چیزی نمی ماند، حالا که خارج میروم، همه ما به افغان یاد میشویم، اگر تاجک و ازبک، پشتون و اینها نوشته شود در خارج برای ما چه بگوید، تاجک کجا استی؟، تاجک تاجکستان، ازبک ازبکستان، پشتون پاکستان، ما قرغیز هم داریم، تاتار هم داریم، اینها را چه بگوید؟ قرغیز قرغزستان یا قرغیز افغانستان، تاتار روسیه یا تاتار افغانستان، در روسیه چندین قوم زندگی میکند ولی همه آنها را روس میگوید، در تذکره هویت شان برای همه شان روس گفته میشود. همین هندو های افغان ما، اینقدر وطنپرست هستند، که ما هندوستان رفته بودیم، یک هندو افغان ما را

تابعیت هندوستان میداد، یک شرط برایش مانده بود، که فقط جای تولد تانرا افغانستان نوشته نکو، هندو افغان ما برایش گفت، ما در افغانستان تولد شدم، ما افغان هستیم، افغان و افغانستان افتخار ما ست، به خدا قسم که او هندو ما خاص از خاطر نام افغان و افغانستان تابعیت هندوستان را قبول نکرد، این وطن خانه مشترک ما است ما به هیچ وجه از افغان و افغانیت تیر شدنی نیستیم و این افتخار باید از ما گرفته نه شود و نه ما به کسی به شمول شخص خود شما را حق میدهم، که هویت ملی ما از ما سلب شود، یک مورد دیگر را نیز میخواهم جناب رییس جمهور به شما بگویم، که شما همیشه در مبارزه جاری تان به خارجیها از دید کوچه اهنگری انتقاد مینماید، خوب است که از کوچه اهنگری به کوچه زرگری هم قدم بزنید از زرگران هم مشوره بگیرید، زرگران مشوره بسیار باریک و ظریفانه را میدهد، خوب است، کارشناسان و افراد چیزفهم را نیز وقت به وقت دعوت نماید و از آنها نیز مشوره بگیرید!!)) د تورسن صیب په خبرو کې د (کوچه اهنگری) کلیمې جمهور رییس ته ډېر خوند ورکړ، ویې ویل: ((چون جنگ جنگ اهنگری است، از این خاطر از کوچه اهنگری داخل میشم))

تورسن صیب وویل: ((ما گپهای دیگر رانیز داریم خو فعلاً وقتش نیست که همه شان رایان کنیم، فعلاً به همین گپهای خود اکتفا مینمایم، تشکر از توجه شما!!))

د تورسن صیب په خبرو پسې بیا جمهور رییس خبرې پیل کړې: ((گپهای تورسن صیب راست است، ما یک وقت در (شمله) بودیم، در شمله هندوستان، یک روز در یک کوچه بازار پیاده میرفتم، یک دو سه تا

طفل پشت ما می آمد، خیرات میخواست، ما به یکی از آنها یک چند روپیه دادم، فکر کردم که هر سه اش از یک فامیل است، چند قدم دیگر که رفتیم از همین سه طفل یک دختر پشت ما میدوه، به او از بلند میگوید که به او پیسه دا دی برای ما هم بدهید، ما پیسه ندادم، در آخر به او از بلند دوزدن شروع کرد، عجیب این که دشنام زدنش به پشتو بود، داسې ترخې کنځلې یې کولې چې ای ستا پلان او مدان چې هېڅ د یادولو نه دي، زه حیران شوم چې دا جلی څنگه پښتو وایي، دلته دا جلی او پښتو؟ بیا می ورپسې ورمندې کړه چې ویې نیسم، پیسې ورته ورکړم، دې راڅخه منډه کړه، ما هم دویدم اینا هم، خو گیرش نه کردم، طفل دیگر که همرايش بود و از او کرده کمی خورد بود او را گیر کردم، همداسې رپیده له ډاره، ما ویل مه ډارېږه، وهم دې نه، دا راته ووایه چې تاسې دلته څه کوئ او دا پښتو دې څنگه زده کړې؟ ده راته وویل چې موږ خو پښتانه یو، دلته اوسپرو موږ کور کې پښتو وایو، هغه بله می خور وه، ټول کور کې پښتو وایو، بیا می د هلک پر سر لاس تېر کړ. این ها پښتونهای بودند که سابق از پاکستان به هندوستان رفته بودند و در شمله در نزدیک کوه های همالیه زندگی میکرد، پشتو را یاد داشت اما کلی آنها خود را هندی میگفتند، و در تذکره شان (انډین) نوشته بود، به همه هندی ها انډین (اطلاق) میشود، همین (سلمان خورشید) که فعلاً وزیر خارجه هندوستان است از لحاظ قومی پښتون است و در پښتون اپریدی است، در اپریدی هم کوکخیل است، مگر فعلاً نمیگه که پښتون هستم، اپریدی هستم یا کوکخیل هستم، بلکی میگه که هندی یا انډین هستم. در هندوستان صدها قوم و صدها مذهب هستند، به همه شان انډین اطلاق میشود، حتی

مسلمانان هندوستان هم نشنتی خود را (اندپین) میگوید. پس گپ های تورسن صیب راست که هندوهای افغان ما، در هر جای دنیا که باشد، خود را افغان میگوید و به افغان بودن خود افتخار میکند.)



ولسمشر بیا جنرال غلام حسین هزاره ته نوبت ورکړ، جنرال هزاره خپلې خبرې داسې پیل کړې: ((به اجازه رییس صاحب جمهور و همه محترمین حاضر در این جلسه ما کمکی ملا هستم ملایی صحبت میکنیم، الله(ج) در قران عظیم الشان

می فرماید: بِسْمِ اللّٰهِ الرَّحْمٰنِ الرَّحِیْمِ، یَا اَیُّهَا النَّاسُ اِنَّا خَلَقْنَاكُمْ مِّنْ ذَكَرٍ وَاُنْتٰی وَجَعَلْنَاكُمْ شُعُوْبًا وَقَبَاۗئِلَ لِتَعَارَفُوْا اِنَّ اَكْرَمَكُمْ عِنْدَ اللّٰهِ اَتْقٰیكُمْ اِنَّ اللّٰهَ عَلِیْمٌ خَبِیْرٌ...

هدف ما ازین ایه کریمه اینبود که خداوند(ج) ما را شعبه شعبه افریده، برای تعارف یکدیگر مگر به نزد خداوند(ج) مکرم کسی است که تقوا داشته باشد. وقتیکه ما برای تعارف خویش یک هویت نداشته باشیم، مردم ما را به نام چی و از کجا میشناسد؟ افغان و افغانستان افتخار ماست، ما سر افغان بودن خویش افتخار میکنم، یک تعداد اشخاص که آنها نه نمایندگی از کدام قوم میکنند. نه از کدام زبان و سمت گپ آنها جدا است، هیچکس حق ندارد افغانیت ما را از پیش ما بگیرد، از این خاطر ما تایید میکنم، اسلامیت و افغانیت باید در تذکره ذکر گردد. ما از گپهای برادر خود آقای یون پشتیبانی میکنم و طرفدار این هستم که (دین) و

نیمه پېړۍ یون/ ملي هویت، ملي عزت

(ملت) (اسلام) و (افغان) در تذکره ذکر گردد که هویت ملی ما مستحکم گردد.

گپ دیگر من به رییس جمهور این است که ما خو این طرف و ان طرف در تلویزیونهای گپ میزنم، دولت را گوشه‌تزد میکنم، کاستیها، نواقص و کامیابیها را برجسته میسازیم، خوب است که رییس صاحب وقت ناوقت این کارشناسان، اهل خبره و دیگران را دعوت نماید، از اینها در مورد مسایل کلان مملکت مشوره بگیرد، تنها سر چند نفر که این طرف و ان طرف رییس جمهور حلقه زده به اینها مملکت جور نه میشود، به هر حال در بعضی مسایل از عملکردها و نظر رییس جمهور به خصوص در مورد عقد قرارداد امنیتی پشتیبانی مینمایم و در بعضی مسایل گيله ها و انتقاد های رانیز دارم. در اخر یک بار دیگر گپهای برادران خود را تایید مینمایم، و خواهان ذکر کلیمه (اسلام) و (افغان) در تذکره هستم.))

جمهور رییس د جنرال هزاره تر خبرو وروسته وویل: ((جنرال صیب گپهای ته در تلویزیونها میسونیم از همه چیز خبر دارم.)) بیا یی شبرعلم



امله وال ته د خبرو نوبت ورکړ!
شبرعلم امله وال وویل: ((د جمهور
رییس او ټولو قدرمنو مشرانو په
اجازه، زما نوم شبرعلم امله وال دی،
په قوم پشه یی یم، په پشه یی، پښتو
او دري ژبو درېواړو ښې خبرې
کولای شم او په همدې درېواړو ژبو

لیکنې کوم. تراوسه مې خو عنوانه کتابونه چاپ شوي چې دلته مې راوړي

هم دي، رييس صاحب تاسو ته به يې وروسته درکړم، په پوهنتون کې استاد يم، د حقوقو او سياسي علومو په پوهنځي کې تدريس کوم، لکه څنگه چې مې مخکې په خبرو کې يادونه وکړه، زه په قوم پشه يي يم، خو ملت مې افغان دی او پر افغان وياړم، افغان زما ملي هويت دی او د ټولو افغانانو ملي هويت دی، دا وياړ تقريباً زر کاله وړاندې مور ته راکړل شوی په دې جغرافيه کې ټول اوسېدونکي افغانان دي. مور هېچا ته، حتی رييس صيب تاسو ته هم اجازه نه درکوو، چې زموږ د ملي هويت پر وړاندې ودرېږي. رييس صاحب تاسو چې له امريکا سره د امنيتي تړون په باب دا دومره جنجالونه جوړ کړي او دومره ناندري وھي، دا په دې خاطر چې افغان ملت ته گټه ورسوي، دا ولس سوکاله کړي، که دا هدف نه وي، نو دومره جنجالونو ته څه اړتيا ده؟ رييس صاحب تاسو په دې تېرو دولسو کلونو کې د ملي وحدت د ټينگښت لپاره ډېر کارونه کړي دي، د خپلې واکمنۍ په دې وروستيو شپو ورځو کې دا بل گام هم پورته کړه، دا قانوني کار دی، تاسې د اساسي قانون ساتونکي او عملي کوونکي ياست



که چېرې تاسو دا کار ونه کړئ نو اينده کې به پر تاسو سخت تور پورې شي او گټلی نوم به مو له خاورو سره خاورې شي.

نو زموږ غوښتنه ده چې قانون تعديل او د اساسي قانون له روحيې سره سم د

نیمه پېړۍ یون/ ملي هویت، ملي عزت

افغان او اسلام کلیمه د هویت په تذکرو کې راوړئ، تر اسلامیت او افغانیت نور پورته ارزښتونه موږ نه لرو، هېڅوک حق نه لري چې له موږ څخه دا ارزښتونه واخلي. موږ هر ډول قربانۍ ته حاضر یو، که د وینې توپېدنې تر بریده هم ورسېږي، له تاسې څخه د یو روشنفکره افغان په توګه هیله کوم، چې اساسي قانون تطبیق کړئ، ستاسې اساسي دنده هم د اساسي قانون تطبیق او ساتنه ده.

د شېرعلم امله وال تر خبرو وروسته ولسمشر (چرندسنگ) ته چې د افغان سکانو له جملې څخه دی، نوبت ورکړ. ولسمشر وویل: ((چرن سنگ اوس ستا نوبت دی وایه)) چرند سنگ وویل: د ریس صاحب او ټولو په اجازه، زه افغان یم او پر افغانیت وپارم، البته (دین) مې له نورو افغانانو جلا دی، خو افغانیت کې ټولو سره شریک یم او ملت مې افغان دی، موږ پخوا هم په تذکره کې د (دین) او (ملت) د لیکلو غوښتنه کړې وه، اوس چې دین په کې ذکر شو، بڼه شوه، څوک چې مسلمانان دي، هغه ته به د (دین) ستون په مقابل کې (اسلام) لیکي او څوک چې هندو وي، هغه ته به هندو لیکي، هندو خو زموږ مذهب یا دین شو، نو دا ملت مې څه شو؟ که زه یو بل ملک ته لاړ شم، نو هغه به ماته څه ووايي؟ د کوم ځای هندو یې؟ د هندوستان هندو یې که د بل ځای؟ ملت دې څه شی دی، نو زه به ورته څه ووايم؟ څه موده وړاندې د (قاضي نذیر حنیفي) په نامه یووکیل په ولسي جرګه کې وویل: هندوان او سکان دې موږ ته دا ثابته کړي چې دوی څه وخت له هندوستان څخه افغانستان ته راغلي دي؟ دې ښاغلي ته باید وویل شي چې هندوان او سکان له هندوستانه

افغانستان ته نه دي راغلي، بلکې دوی له دې ځایه هندوستان ته تللي دوی د دې وطن اصلي اوسېدونکي دي)).

دې وخت کې جمهور رییس وویل: ((بې شکه، بې شکه چې د دې



وطن اصلي اوسېدونکي دي،
بنه یې نه دي کړي چې ویلي
یې دي، دوی له هندوستانه
راغلي دي، دوی د دې وطن
اوسېدونکي دي.)) چرند سنگ
زیاته کړه: ((دا زه افغان یم، د
دې وطن ټول هندوان او
سکان ځانونه افغانان بولي، پر

افغانیت ویاړو، مور چې د دنیا هر ملک ته لاړ شو، ځان ته افغان وایو، په
هندوستان کې هم مور ځان ته افغانان وایو، پر افغان ویاړو، هلته زموږ
عزت هم په همدې کېږي چې افغانان یو، موږ غواړو چې دا افتخار له
موږ څخه څوک وانخلي، زموږ او د هندوستان د هندوانو او سکانو خو
فرق په همدې افغانیت کېږي، که نه مذهب خو مو له هغو سره یوشان
دی، خو ملت مو توپیر لري، اوس چې څوک موږ څخه دا ملي هویت
اخلي، دا د هېچا حق نه دی، نو رییس صاحب په پای کې بیا وایم چې
په تذکره کې د (ملت) او (دین) کلیمې لیکل حتمي او ضروري دي، د
ملت په مقابل کې دې ټولو ته افغان ولیکل شي او د (دین) په مقابل کې
څوک چې مسلمان وي، هغه ته (اسلام) او څوک چې هندو مذهبی وي،

هغه ته دې (هندو) ولیکل شي، دا زما نظر و چې تاسې ته مې وړاندې کړو.))

د چرند سنگ په خبرو پسې ولسمشر د امنیتي چارو سلاکار (ډاکتر رنگین دادفر سپنتا) ته نوبت ورکړ، چې خپلې خبرې وکړي. ډاکتر سپنتا وویل: ((به اجازه همه دوستان! اول باید ما متذکر شویم که ما در بسیاری مورد با همکار سابق خویش آقای یون اختلاف نظر داشتیم و دارم ولی در این مورد ما نظر اینها را تایید مینمایم.

باوجودیکه ما یک فارسی زبان هستیم، قوم معلوم نیست که از کدام قوم هستیم، ونه خود ما به قوم معتقد هستیم، مادر ما مربوط قوم طاهری است و در خانه ما آخرین کسیکه پشتو حرف میزد پدرم بود، ما به قوم عقیده ندارم، ولی فارسی زبان هستیم و زبان فارسی ما بعد از استاد واصف باختری خوب است، جناب رییس صاحب من در این مورد بارها به شما صحبت کردم و در جلسه آخری نیز سر موقف خود را دوباره تاکید کردم. در این جلسه یک بار دیگر یاد اور می شوم که من یک افغان هستیم، و افغان یک هویت ملی و سیاسی ما ست، صرف نظر از ان که بعضی ها افغان را تعبیر دوگانه میدهد، برای ما افغان بودن هویت ملی است، در هر مملکت چندین قوم زندگی مینماید، ما نمیتوانیم، به هر قوم خورد و کلان یک هویت علیحده ملی بدهیم ما این مثال را چند بار یاد اور شدم، یک بار دیگر تکرار میکنم که یک جامعه یا ملت مانند یک کور یا پوش پیاز است، که پرده آخری یا پوش کلان تمام پرده های انرا پوشانده، حالا ما نمیتوانیم که به هر پرده ان نام علیحده بدهیم، کلش به نام پیاز یاد میگردد، افغانستان هم کشوری است که در ان اقوام گوناگون زندگی

میکنند ولی همه اینها در پوش افغان گنجانیده میشود، و پرده افغان همه اینها را افاده میکند. تمام جوامع بشری، کشورهای پیشرفته این مشکل را حل نموده، بطور مثال فرانسه، در فرانسه سی و پنج در صد (فرانس) هستند، ولی همه باشندگان ان کشور (فرانس) رابه حیث هویت ملی خود



قبول کرده)) داکتر سینتا دالمان په باب وویل: ((در المان به همه المانیها (دوچ) نوشته میکند، هفت سال پیش ما پاسپورت المان داشتیم، شما خبر داشتید که ما او را

پس تسلیم دادم، فعلاً پاسپورت ندارم، ولی اولادهای ما پاسپورت المانی دارد، در پاسپورت آنها (دوچ-افغان) نوشته است. مثال های زیادی وجود دارد، رییس صاحب ما از روز اول برای تان گفتم، که افغان هویت ملی ماست و حالا نیز ما نظریات برادرها را درین مورد تایید مینمایم. اگر ستون (ملیت) ذکر گردد و در مقابل اش به همه (افغان) نوشته شود کاری درستی است.))

تر داکتر سینتا وروسته (استاد نصرالله ستانیکزی) ته نوبت ورسپد. هغه خپلې خبرې داسې پیل کړې: ((د محترم رییس صاحب او ټولو دوستانو په اجازه، زه نه غواړم ډېرې خبرې وکړم، اکثر و دوستانو خبرې وکړې، زه د دوستانو خبرې تائیدوم، منتها د داودخان د وخت د تذکرو

په باب یوه یادونه کوم، په تېره جلسه کې هم دا تذکره یاده شوه چې (ملت) په کې نه دی یاد شوی، هلته هم ما خپل دلایل درلودل، اوس یو حل بیا د هغې تذکرې په باب خپل دلایل وایم. د داودخان تذکره د (۱۳۵۳ل) کال په بهیر کې وپېشل شوه، دا هغه وخت و چې د مدني حقوقو قانون نه و تصویب شوی، پر (۱۳۵۵ل) کال د مدني حقوقو قانون تصویب شو. په دې قانون کې راغلي چې فردي او ملي هویت د یوه هېواد د هر تبع حق دی او دا قانون هم د داودخان په وخت کې تصویب شوی، که داودخان دویم حل تذکرې وپېلې نو ضرور یې په کې د ملت ستون زیاتوه، ځکه چې د هویت یا تابعیت تذکرې له دې قانون سره په مخالفت کې نه شوې تقسیمېدلای، خو داودخان وخت پیدا نه کړ او نور مشکلات تاسې خپله ولیدل چې رامنځته شول. د دې لپاره چې دا مشکل حل شي ډاکتر صیب سپنتا د افغان د تثبیت لپاره د (ملیت) کلیمه پیشنهاد کړه، خو زه د (ملیت) پر ځای (ملت) د کلیمې وړاندیز کوم، ځکه چې له (ملیت) کلیمې څخه روسانو خلکو ته بل ډول ذهنیت ورکړی، هغوی (ملیت) د (قومیت) لپاره کاراوه، نه د نشینلتي یا (ملت) د تعبیر په مانا.)) دې وخت کې ډاکتر سپنتا وویل: ((منظور ما همان نشینلتي است نه قومیت)) ستانکزي زیاته کړه، د دې په خاطر چې له یوې واحدې کلیمې څخه دغه دوه گونې تعبیر له منځه لاړ شي نو ښه ده چې د (ملت) ستون زیات شي او په مقابل کې یې ټولو ته (افغان) کلیمه ولیکل شي.)) ولسمشر هم د (ملیت) د کلیمې د دوو گونې تعبیر په باب سر و خوځوه او ویې ویل: ((دا د روسانو تعبیر و، ملیت همدا نشینلتي ده)). دې وخت کې ما (یون) وویل د دې لپاره چې ټول ناسم تعبیرونه له منځه لاړ شي

همدا د (ملت) کلیمه سمه ده، اوسنی تذکره کې چې همدا اوس تقسیمېږي هم همدا د (ملت) کلیمه لیکل کېږي او په مقابل کې یې ټولو ته افغان.



تر دې وروسته د علماوو شورا ریس (مولانا قیام الدین کشاف) خبرې پیل کړې، هغه وویل: ((اسلامیت) او (افغانیت) او (اسلام) او (افغان) داسې حقیقتونه دي چې د لمر په شان روښانه دي، دا داسې دي چې یو څوک ووايي زه شپه او ورځ، تور او سپین نه منم او له هغو

څخه انکار کوم. زه افسوس کوم د هغو خلکو په حال چې ځانته نه مسلمان وایي، نه افغان، ماته یو زیات شمېر علما راغلل راته یې وویل، چې موږ باید په دې برخه کې یوه فتوا صادره کړو، چې ولې د هویت په تذکره کې (دین) نه دی راغلی، ما څو ځله دا خبره کړې چې افغانستان له اسلام پرته تش کالبد دی، داسې چې په تن کې روح نه وي، ما علماوو ته وویل چې دې برخه کې صبر کوو، نو اوس زه وایم، ریس صاحب چې دا دواړه کلیمې (دین) او (ملت) دې په تذکره کې راشي، که نه له دې څخه غټ جنجال جوړېږي، دا څه مانا ورکوي چې تذکره کې دې نه (دین) وي نه (ملت) نو دا تذکره د څه لپاره ده؟ افغانستان یو اسلامي هېواد دی، دلته باید دې مسئلې ته ډېر پام وشي، د خلکو احساسات ونه پارول شي.))

نیمه پېړۍ یون/ ملي هویت، ملي عزت

دې وخت کې عدلیې وزیر وویل: ((دین است چرا نیست!)) ما بیا وویل: رییس صیب د حکومت په طرحه کې نه دین شته نه ملت، دا چې د حکومت کومو مامورینو له کومې لارې او څنگه دا کار کړی، دا بېله خبره ده، خو حقیقت دادی، چې حکومت کومه طرحه لېرې وه په هغه کې نه (دین) شته نه (ملت).)) ولسمشر وویل: ((ولې نه شته؟ مور خو دا مسئله لېرې وه.)) دلته عدلیې وزیر بیا وویل: ((دین است.))، دې وخت کې بیا پوهاند صیب عظیمي وویل: ((دا په ارشیف کې شته.)) د ارشیف مانا همغه مانا ده چې ما ورته مخکې اشاره وکړه. یانې دا چې که دلته په وزیرانو شورا یا هم عدلي او قضايي کمېسیون کې پرې بحث هم شوی، هلته نه ده لېرل شوې. ما وویل: ((دا خو د ولس زور و چې (دین) یې د بنامار له ستوني راوویست او د تذکرې پر لومړي مخ یې ځای کړ، اوس باید ملت هم د دې بنامار له ستوني راوځي.))

ما وویل: ((رییس صاحب اصلي خبره داده چې په ملي شورا کې خلکو داسې فکر وکړ چې څه حکومت خو دین او ملت په تذکره کې راوړي، یو شمېر خلکو د تذکرې پر لومړي مخ د قومیت د لیکلو غوښتنه کوله، د ولسي جرگې اکثره غړو پرېکړه وکړه چې د تذکرې پر لومړي مخ د قومیت ذکر ته اړتیا نه شته، دا کار واحد ملت پر قومونو وېشي، نو ټولو ته (افغان) لیکل سم دي. قومیت لکه څنگه چې په ډېتابېس کې و، ډېتابېس کې پاتې شو، خو ملت نه په ډېتابېس کې و نه د حکومت په وړاندیز کې، نو ځکه هم له ډېتابېس ووت، هم د تذکرې له لومړي مخه او کومو وکیلانو چې په شفاهي ډول د ملت یا افغان پر لیکلو ټینګار کاوه، د هغوی تصور دا و چې په متن کې شته، نو قومیت چې پر لومړي مخ رد شو نو خپله یوازې

ملت پاتې کېږي، خو ویل کېږي چې د (ملت) په باب د وکیلانو شفاهي تصویب هم له ارسیف څخه ایستل شوی، نو په لیکلي متن کې خو غیر له هغې هم نه و، نو ځکه (ملت) هم د تذکرې له لومړي مخ او هم له ډېټابېس څخه ووت، ولسي جرگه وروسته متوجه شوه، چې (دین) هم پاتې شو، وروسته یې په بله غونډه کې د مولوي صیب تره خېل په وړاندیز هغه پاس او بیا یې مشرانو جرگې ته ولېږه. مشرانو جرگې د (تخلص) په زیاتولو د حکومت طرح تایید او ولسي جرگې د (دین) د ستون په زیاتولو سره قانون مشترک کمېسیون ته حواله کړ، گډ کمېسیون پر اختلافي مسایلو بحث وکړ (ملت) د توطیو، دسیسو او ابهاماتو قرباني شو.)) پر دې وخت عدلي وزیر یوځل بیا وویل: ((کلیمه افغان در دیتابېس است)) ما ورته وویل: ((نه شته، رییس صاحب نه په ډېټابېس کې شته نه د تذکرې پر لومړي مخ.))

ولسمشر ما ته مخ راواړوه: ((دا کار خو موږ کاوه، څه ضرورت و مظاهرو ته، دومره غالمغال او ټلوپزېوني بحثونو ته!)) ما ورته وویل: ((رییس صیب اجازه راکړه، یو دوه درې معترضې جملې ووايم!)) هغه وویل: ((ووايه! ما وویل: ((یو نیم کال د مخه مې احوال درولېږه چې ماته وخت راکړه د هویت د تذکرو په باب درسره گورم، دا حساسه مسئله ده، یو شمېر کړۍ شته چې غواړي ملي هویت ته زیان ورسوي، ما ته چا وخت رانه کړ، تا وویل چې هېواد مل صاحب سره تماس ونیسه، ما هغه ته وخت پر وخت خپل نظریات ورکړي، کېدی شي هغه تا سره شریک کړي وي، خو د یو نیم کال په بهیر کې موږ پردې بریالي نه شو چې تاسو وگورو، کله چې ما استعفی ورکړه، دنده مې پرېښودله او تاسو سره مې

ملاقات درلود، بیا مې یادونه وکړه چې که چېرې د ولسي جرگې انتخابات عادلانه شوي وای نو نن به په ولسي جرگه کې افغان ضد عناصرو د ملي هویت پر ضد کارتونه نه پورته کول، د افغان له کليمې سره به يې حساسیت نه ښود، تا وویل چې دا څو محدود کسان دي، هغه ده بايې لوله، تاسې سره دا تصور و چې اکثره د (ملت) کليمه تاييد او تصويب کړه، خو نتيجه دا وه چې هرڅه د ملت ضد عناصرو په گټه پای ته ورسېدل.

کله چې له حکومته اشتباه وشوه يا مامورينو درغلي وکړه، افغان او اسلام يې حذف کړل، ولسي جرگې هم اسلام او افغان ذکر نه کړل، مشرانو جرگه هم له اسلام او افغانه لاس پر سر شوه، نو خبره نوره خلاصه وه ، يوازې خبره توشیح ته پاتې وه، دا خو د ولس د مظاهرو برکت و چې ولسي جرگه او مشرانو جرگه يې خپلو نیمگړتياو ته متوجه کړې، په نتيجه کې اسلام بېرته ځای پر ځای شو، نو چې نه دې حکومت عرض اوري، نه مشرانو، نه ولسي جرگه او نه هم کوم بل ارگان، له مظاهري او هغه هم له اصولي مظاهري پرته بله کومه لاره پاتې ده؟)) ولسمشر وويل: ((ما خو توشیح نه کړ دا دی پر مېز راته پروت دی)) قانون يې ښکاره کړ، ما وويل: ((رييس صيب دا د همغو مظاهرو برکت دی چې تاسو دا قانون توشیح نه کړ، مور نه يوازې دا غواړو چې دا قانون بايد توشیح نه شي، بلکې غواړو چې په دې کې تعديل راشي، که تاسو يې توشیح هم نه کړئ، هغه خپله پر قانون بدلېږي، مور خو ډېره هڅه وکړه چې د دې قانون د توشیح د معياد تر پوره کېدو دمخه تاسو سره وگورو، خو چا زموږ غوښتنو ته غور ونه نيوه، که مور مظاهري نه وای کړې، نو دا خبره هم له

حکومته او هم له شورا څخه تېره وه (اسلام) او (افغان) دواړه قرباني شوي وو)) ولسمشر بیا وویل: ((نه تاسې نور حساس کړل)) ما وویل: ((ولې حساس شي؟ مور خو اسلامیت او افغانیت غوښتی، د دې په مقابل کې ولې ځینې اشخاص حساس شي؟ بیا چې حساس شي، شي دې نو)) نو پر دې وخت ډاکټر سپنتا وویل: ((حساسیت طرف مقابل را هم باید در نظر گیرم)) هغو کسانو ته یې اشاره وه چې ویل یې (افغان نیستم) او بل د لوی اکثریت حساسیت ته چې ټول افغانیت او اسلامیت غواړي، ما وویل: په سلو کې (۹۹) افغانان افغانیت او اسلامیت غواړي یو کم شمېر اشخاص او کړۍ چې له افغانیت او اسلامیت سره دښمني لري، د هغوی خبرو ته اوس ترجیح ورکول کېږي او (۹۹) په سلو کې خلک له نظره لویېږي؟ د دې لوی اکثریت حساسیت ته پام نه کېږي خو د محدودو اشخاصو حساسیت ته پاملرنه کېږي.



بله خبره دا ده چې اوس د هویت په تذکرو کې د افغان کلیمې پر نه لیکلو ټینګار او پر لیکلو یې بې تفاوتۍ، له (ملت) او (دین) سره د مخالفت په مانا ده او بله وروستی خبره دا کوم چې که (دین) او (ملت)

یا (اسلام) او (افغان) په تذکره کې ذکر شي، د دې تاوان څه دی؟ تذکره پرې سېزل کېږي؟ مصارف پرې زیاتېږي؟ د چا پر اوږو بار پرېوځي که څنگه؟ گټه یې ډېره ده که زیان؟)) ولسمشر بیا وویل: ((نه گټه یې ډېره

ده)) ما وویل: ((چې گټه یې ډېره ده نو ویې لیکه، فرمان ورکړه)) ده وویل: ((جوړوم یې خو تاسو موږ خپل کار ته پرېږدئ))

تر دې وروسته جمهور رییس د نتیجې او جمع بندۍ په توگه وویل: ((وړونو موږ دلته شورا هم لرو، د هغوی نظر ته به هم گورو، ښه پوره بحث وشو اکثریت په دې نظر دي چې په قانون کې باید تعدیل راشي)) (ډاکټر مدبر) ته یې غږ کړ د قانون د توشیح وخت تېر شوی که پاتې؟ ډاکټر مدبر او نصرالله ستانکزي ورته وویل: ((پنځلس ورځې یې پوره شوي، تېره سه شنبه یې وخت پوره شو، هغه اوس د قانون بڼه خپله کړې. دې وخت کې ولسمشر وویل: ((خیر نو حل لاره د قانون تعدیل دی؟)) نصرالله ستانکزي ورته وویل: ((هو د حل لاره یې همدا ده)) بیا ولسمشر وویل: ((ښه ده په دې به غور وکړو)) ما بیا وویل: ((رییس صیب موږ ته دې مشخص ونه ویل څه وخت به دا کار تر سره شي؟ بیا خبره مبهمه پاتې شوه، هسې نه چې د تېر په شان بیا پاتې شي؟ موږ غواړو وخت رافکس کړې چې موږ ملت ته ډاډ ورکړو)) ده بیا وویل:



((درجوړوو یې نور نو ستاسو کار نه دی دا د حکومت کار دی، موږ خپل کار ته پرېږدئ، کوو یې خو تاسې به ټلوېزيوني بحثونه او مظاهري نه کوئ)) ما بیا وویل: ((رییس صیب موږ به ټلوېزيوني

بحثونه او مظاهري نه کوو خو تاسو به موږ ته د دې کار د عملي کولو تضمین راکوئ او وخت به راته ټاکئ چې تر دغه وخته دا مشکل

حلبېرې؟)) ده بیا وویل: ((بس کوو یې په دې ورځو کې به یې خلاص کړو، نور ډېرو بحثونو او جنجالونو ته حاجت نه شته، حکومت خپل کار ته پرېږدی!!)).

په همدې خبرو پسې جلسه ختمه شوه ولسمشر بلې خونې ته د بل ملاقات لپاره لاړ.

په دې جلسه کې لوی څارنوال محمد اسحق الکو هم ناست و، زموږ خبرو ته یې د تایید سر خوځاوه، خو خپله یې څه ونه ویل. (کریم خرم) او (ډاکټر صادق مدبر) هم خبرې ونه کړې. د اساسي قانون پر تطبیق د څار کمېسیون مشر (گل رحمن قاضي) چې د دې غونډې بل برخوال و او لازمه وه چې خبرې یې کړې وې، تر اخره غلی و، هېڅ خبره یې ونه کړه. تر ملاقات وروسته ما ته ډاکټر صیب صادق مدبر وویل: ((کلیمه افغان در دیتابېس وجود ندارد)) هغه د قانون هغې مصوبې ته لاس ونيو چې ده سره وه او ملي شورا ورته رالېږلي وه.

ددې دومره جزیاتو له یادونې او د غونډې د (مینوت) له لیکلو څخه مې هدف دا و چې د ملي او عقیده یې هویت مسئله یوه ډېره حساسه مسئله ده، زه اوس هم د ولسمشر پر ژمنې سل په سلو کې باوري نه یم، موږ له جمهور رییس سره ژمنه وکړه چې د دې قانون تر تعدیل پورې به نه ټلوېزوني بحثونه کوو او نه مظاهري، خو که چیرې په یو معین وخت کې د ملت دا قانوني غوښتنې ونه منل شوې، نو بیا خو مجبور یو، هم به لاریون کوو هم به ټلوېزوني بحثونه او هم به ټولې هغه قانوني لارې کاروو چې د دې برحقې داعیې لپاره په کار دي.

نیمه پېړۍ یون/ملي هويت، ملي عزت

ددې تفصیلي لیکنې بل هدف او پیغام دا دی چې راتلونکي پښت ته دا په ډاگه کړو چې تاسو چا د هويت له بحرانه ژغورلي یاست او چا درته د هويت پر ضد توطیې جوړې کړې دي؟ له هغو اسلامپالو او هېواد پالو افغانانو څخه هم ډېره مننه کوم چې د تېرو څو میاشتو په بهیر کې یې په ډېره میرانه، د خپل ملي او اسلامي هويت د ملاتړ لپاره میدان ته راودانگل.

دا لیکنه به په دې خاطر خپره کړم چې څو ورځې چوپ پاتې کېدل د ولسمشر د ژمنې عملي کېدو ته د انتظار لپاره دي، نه کوم حق السکوت دی، نه کوم ډار، نه کومه وېره، نه کوم احتیاط او نه هم د کوم نامشروع امتیاز خبره په کې مطرح ده چې ځانسانو او ورځپاڼو ته د ((ناوړه تبسم)) پلمه په لاس ورنه شي.

که د یو محدود او ټاکلي وخت په بهیر کې د ملت دا مشروع غوښتنې ونه منل شوې؛ ولسمشر د یوه تقنیني فرمان په نتیجه کې د (اسلام) او (افغان) د تثبیت لپاره د (دین) او (ملت) ستونونه د هويت د تذکرې پر لومړي مخ ونه لیکل، نو بیا به د رسنیو او نورو ټولو تبلیغاتي امکاناتو او د خپل ولس د ملي او شعوري بنسټونو له لارې خپل نظریات له ولس سره شریکوو، دا جریان به هم ټول د انځوریزو، چاپي او اورېدنیزو رسنیو پر مخ څرگند وو، د ولس په مشوره به د مظاهرو په گډون ټولې هغه لارې چارې کاروو چې قانون راته اجازه او حق راکوي. وما علینا الالبلاغ

یادښت: کله چې مو ولسمشر سره دا جلسه وکړه، تر هغه وروسته مو گام پرگام او وخت پر وخت په تذکرو کې د افغانیت او اسلامیت موضوع تعقیبوله، د ولسمشرۍ مانۍ له خوا په تېره بیا د چارو د ادارې له خوا

وخت پر وخت احوال او ډاډ راکول کېده چې دا کار ضرور خلاصوو، تاسو اندېښنه مه کوئ، جمهور رییس حامدکرزي همدا ځوابونه رالېږل چې لوز مې درسره کړی دا کار خلاصوم مظاهري به نه کوئ، په همدې همدې کې يې راباندې میاشتي تېرې کړې او زموره اوسپله يې هم ډېره راتنگه کړه، څومره چې به مور ټينگار کاوه، د ده ژمنې به لاسې تازه کېدلې، خو هېڅکله يې بيا مور ته د دې وخت رانه کړ چې له ده سره په مستقیم ډول وگورو او خپلې کړې ژمنې ورته مخې ته کېږدو، ترپايه همدا موضوع د غوښتنو او ژمنو ترمنځ ناحله پاتې شوه. ان تر دې چې د نوي ولسمشر لپاره د ولسمشرۍ د ټاکنو وخت رانږدې شو.

د کرزي د واکمنۍ تر پایه نورې هڅې

د حامد کرزي په واکمنۍ کې له گڼو مظاهرو او همدارنگه له هغه سره تر ځانگړې او وروستۍ تفصیلي کتنې وروسته بیا هم د ملي داعیې غوښتونکي په ارامه کښناستل، هر وخت یې له بېلابېلو لارو د جمهور رییس له دفتر سره اړیکي نیول، خو هغوی به متواترې ژمنې کولې چې مظاهرې مه کوئ، کارونه خلاصېږي او موږ خپله ژمنه عملي کوو. په دې بهیر کې مو د سترې محکمې، د اساسي قانون پر تطبیق د څار کمېسیون او همدارنگه نورو اړوند ادارو ته بېلابېل مکتوبونه هم ورولېږل او د هویت په تذکره کې مو د اساسي قانون له محتوا سره سم د افغانیت او اسلامیت د لیکلو غوښتنه وکړه، خو یادو ارگانونو هم په دې برخه کې کوم قانوني گام پورته نه کړ، د دې ترڅنګ مو په دې اړه د ټلوېزیون او نورو ډله ییزه رسنیو له لارې گڼ شمېر اعلامیې هم خپرې کړې، خو خپله جمهور رییس حامدکرزي یوازې ژمنې کولې او وخت یې تېراوه. ځینو مشاورینو یې کېدی شي دا هم ورته ویلي وو چې له دې مسلې څخه ستونزې پیدا کېږي، تاسو خو (یو ملي شخصیت!) یاست، دې جنجال کې ځان مه اخته کوه، بل حکومت ته یې پرېږده، کېدی شي دا ډول مشورې هم په کې خپل اغېز ولري، خو خپله دی هم په حکومت کې د یو شمېر جنګسالارانو او اقلیتونو د حقوقو د یو شمېر مدعیانو د خوشالی لپاره د قانون پر سر معاملې ته حاضر و. ان خبره دېته ورسېده چې د جمهوري ریاست انتخاباتو ته ډېر کم وخت پاتې شو، نوماندان هم مشخص شول. د

افغانستان ملي تحریک د اشرف غني له نوماندۍ څخه مشروط ملاتړ وکړ، (۲۱) ماده بیزه غوښتنې مو مطرح کړې له هغې جملې څخه په یوه ماده کې د ملي هویت په اړه یادونه شوې وه. په دې پروتوکول کې راغلي وو چې که چېرې اوسنی جمهور رییس (حامد کرزی) د خپل حاکمیت تر پایه د هویت په تذکرو کې له قانون سره سم د افغانیت او اسلامیت ذکر ونه کړي، نو که چېرې تاسو د جمهوري ریاست مقام ته بریالی شوی، په لومړي گام کې به په دې برخه کې اقدام کوئ! او له اساسي قانون سره سم به د هویت په تذکرو کې د (اسلام) او (افغان) کلیمې لیکئ! هغه د دې مادې د تطبیق ژمنه وکړه او ان دا یې هم وویل چې دا ماده د یو شرط په توگه د بحث وړ ځکه نه ده چې زه خپله افغان یم او دا خپل مسوولیت گڼم. اشرف غني په ټاکنو کې بریالی شو. دا چې نور بیا څه وشول دا به په نورو لیکنو کې ولولئ!

له جمهور رییس محمد اشرف غني څخه غوښتنه

دا لیکنه یا غوښتنه د (۲۰۱۴م) کال د نومبر پر (۱۷)مه نېټه چې د (۱۳۹۳ل) کال د لړم میاشتې له (۲۶) مې نېټې سره سمون خوري، لیکل شوې ده. دا مهال ډاکتر اشرف غني نوی واکمنی ته رسېدلی و.

مخکې تر دې چې دی د تذکرو قانون توشیح کړي دا غوښتلیک هغه ته لېږل شوی و.

له هغې ورځې چې د تابعیت د تذکرې د وېش مسله رامنځته شوې، نو له هغې ورځې یو شمېر پردیپالو کړیو هڅه کړې چې د هویت په تذکرو



کې د دین او ملت ارزښتونه له منځه یوسي، دوی په ملي شورا کې د یو شمېر کړیو او په حکومت کې د یو شمېر اشخاصو په واسطه د هویت له تذکرو څخه د (اسلام) او (افغان) کلیمې وایستلې، خو په زرگونو افغانانو د ملي شورا او هم د سترې

محکمې پر وړاندې مظاهري وکړې، په پای کې ملي شورا د هویت په تذکره کې د (دین) کلیمه ولیکله چې د هر مسلمان افغان لپاره به د دین په مقابل کې د (اسلام) کلیمه لیکل کېږي، خو د (ملت) کلیمه چې په مقابل کې به یې د هر افغان لپاره د (افغان) کلیمه لیکل کېږي، په تذکره

کې را نه وړه او په دې ډول یې د یوه واحد افغان ملت د هويت د تثبیت مخه ونیوله.

تر هغه وروسته گڼ شمېر افغانانو د سترې محکمې له رییس سره وکتل، هغه وویل د شورا دا پرېکړه، چې څوک له خپل ملي هويت څخه بې برخې کړي، ناقانونه ده. خو ویې ویل چې په دې برخه کې د محکمې حکم د یوه قانوني بهیر ایجاب کوي. بیا گڼو افغانانو له ولسمشر حامد کرزي سره وکتل، هغه د سترې محکمې رییس، لوی څارنوال، د اساسي قانون پر تطبیق د څار کمېسیون مشر، د امنیت شورا سلاکار، د علماوو شورا رییس، خپل حقوقي سلاکاران، د عدلیې وزیر او د نورو اړوندو ادارو مسولین راوغوښتل، په دې غونډه کې پرېکړه وشوه چې ولسمشر دې د یوه ځانگړي تقنیني فرمان له لارې د ملي شورا تېروتنه اصلاح کړي او حکم دې وکړي چې د تذکرې پر کارت د (دین) او (ملت) ستونونه دواړه ولیکل شي، د دین په مقابل کې دې د هر مسلمان افغان ته (اسلام) او د (ملت) په مقابل کې دې د هېواد هر اوسېدونکي ته (افغان) ولیکل شي. جمهور رییس دا ژمنه وکړه چې داکار به زه کوم، خو په خواشینۍ سره چې تر پایه یې خپله ژمنه عملي نه کړه او د ملي شورا ناقانونه پرېکړه هماغه شان ناقانونه پاتې شوه.

اوس چې یو ځل بیا د تذکرو د وېش او چاپ خبره مطرح کېږي، ټولو افغانانو سره دا تشویش دی چې هر افغان ته به (بې افغانه) تذکره ورکول کېږي او د ملي شورا ناقانونه پرېکړه به عملي کېږي؟ او که نه هر افغان ته به د هغه له هويت سره سم د (افغان) کلیمې په لیکلو سره تذکرې ورکول کېږي اود اساسي قانون حکم به عملي کېږي؟

موږ ستاسو څخه په ډېر درنښت هیله کوو، چې د ملي شورا ناقانونه مصوبه باید توشیح نه شي، جمهور رییس باید د یوه تقنیني فرمان له لارې

لومړی د هویت په تذکره کې د(افغان) کلیمې پر لیکلو سره سمون او اصلاح راوړي او بیا د تذکره د چاپ او وېش حکم صادر کړي. د اصلاح لندې لاره د تقنیني فرمان صادرو ل دي او اوږده لاره یې شورا ته د بېرته مستردېدو حکم دی. خو موږ هیله لرو چې دیوه فرمان په ترڅ کې دې دا تېروتنه اصلاح شي، له هغې پرته د بې هویته تذکره وېش افغان ولس سره یو لوی خیانت گڼو، داسې لوی خیانت چې د هېواد په تاریخ کې له بل هېڅ خیانت سره د پرتلنې وړ نه دی. یو ځل بیا ټینگار کوو چې د ملي هویت تذکره دې د ملي هویت په کلیمې (افغان) مزینه او بیا دې چاپ او توزیع شي.

په درناوي

افغان مدني او فرهنگي ټولني

د ملي هویت لپاره مبارزه دوام لري

د ژوندون ټلوېزيون خبريال په خپل يو راپور کې ليکي: د (۲۰۱۴م) کال د نومبر پر (۳۰)مه نېټه د افغانستان ملي تحریک مشر استاد پوهنوال محمد اسمعیل یون د افغان ملت گوند له پخواني مشر ښاغلي ډاکټر انوارالحق احدي سره وکتل. ښاغلي احدي استاد یون ته د حج فريضي د



ادا کولو په مناسبت يوه ځانگړې مېلمستيا کړې وه. په دې مېلمستيا او کتنه کې دواړو د هېواد د روانو حالاتو، اوسنيو خطرونو، راتلونکو احتمالي خطرونو او د هغوی د مخنيوي پر لارو چارو خبرې وکړې. استاد یون ډاکټر انوارالحق احدي ته په دې کتنه کې وويل: چې ټاکل شوې ده نن شپه د(قوس نهمه) ډاکټر اشرف غني احمدزی د نفوسو د احوال ثبت قانون توشیح کړي او دې کار سره به د (افغان) کلیمه د هویت له

نیمه پېړۍ یون/ ملي هویت، ملي عزت

تذکرو ووځي او هم به د افغانیت ستر ارزښت او داعیې ته سخت زیان واړوي، ډاکټر احدي وویل: که څه هم اوس مور له ډاکټر اشرف غني سره مستقیم تماس نه لرو، خو کوبښی کوم چې له هرې ممکنې لارې ډاکټر اشرف غني ته پیغام ورسوم، چې دا قانون تر هغه وخته توشیح نه کړي چې یوه معقوله حل لاره ورته نه وي پیدا شوې. په دې کتنه کې ډاکټر انوارالحق احدي د مطرحو افغان شخصیتونو او ملي خوځښتونو د راټولولو پر یوې طرحې هم خبرې وکړې.

د یکشنبې ماسخوتن ډاکټر اشرف غني د نفوسو د احوالو د ثبت قانون له خپلې قانوني نیمگرتیا سره سره توشیح کړ. د دوشنبې پر ماښام د دې ناقانونه قانون پر وړاندې استاد پوهنوال محمد اسمعیل یون خپل غبرگون وښود چې د گڼو هېوادوالو ملاتړ یې راخپل کړ.

د قوس پر (یوولسمه) نېټه د سه شنبې پر ورځ استاد پوهنوال محمد اسمعیل یون له پخواني ولسمشر حامد کرزي سره وکتل، په دې کتنه کې



په هېواد کې د ملي وحدت پر ټینګښت بحث وشو او د هېواد اوسني حالات او د پرديو مداخلې وڅېړل شوې. پخواني ولسمشر حامد کرزي د ډاکټر اشرف غني له خوا د نفوسو د احوالو ثبت قانون پر توشیح خواشيني څرگنده کړه. استاد محمد اسمعیل یون ورته وویل:

موږ خو تاسو ته هم ډېر عذرونه وکړل او ډېرې جرگې مو درولېږلې چې دې قانون کې تعدیل راوړه، خو تاسو تعدیل رانه وړ. موږ او ټول ملت له تاسو څخه هم په دې برخه کې ډېرې گیلې لرو او ډېر درڅخه خفه یو. حامد کرزي وویل: ما خو معطل کړ، امضا خو مې نه کړ، ده به هم نه امضا کاوه. استاد یون وویل: تاسو او اوسني ولسمشر دواړو په کې خپله خپله برخه لرله، خو نتیجه هغه څه شوه چې دا دی اوس یې گورو او راتلونکي نسل به یې هم بد عواقب وگوري .

د ژوندون خبريال زیاتوي:

استاد یون ته هره ورځ په سلگونو افغان مشران او ځوانان راځي او په دې باب ورسره گوري، استاد یون غواړي د خپل ولس له مطرحو شخصیتونو او ملي خوځښتونو څخه تر سلا مشورې وروسته د ملي هویت د ځلونې او د هویت په تذکرو کې د افغان کلیمې د ځایونې لپاره ټولې هڅې منسجمې کړي او بیا په دې برخه کې غوڅ اقدام وکړي.

بیا هم افغانیت او ملي هویت

د (۱۳۹۳ل) کال د لېنډۍ پر (۹)مه نېټه ډاکټر غني په پټو سترگو او له چا سره له مشورې پرته د نفوسو د احوالو ثبت قانون توشیح کړ. دې کار یو خُل بیا اساسي قانون تر پښو لاندې کړ. مور چې تر دې دمه پورې د ملي هویت داعیه په منظم ډول تعقیب کړې وه، دې کار راباندې سخت تاثیر وکړ. یوه ورځ وروسته ما د غني د دې اقدام پر وړاندې خپل قانوني غبرگون وښود چې دلته یې د هغې وینا د لیکلي متن یوه برخه رانقلوم:

د کایناتو د هغه ستر رب په نامه چې د زرې زرې حساب او کتاب



ورسره دی، نه له چا پیدا دی او نه ترې څوک پیدا دي، خو لکه څنگه چې یې دا ټول موجودات پیدا کړي، د سترگو په رپ کې یې فناه کولای

هم شي، له امير څخه فقير، له فقير څخه امير، له غريب څخه غني او له غني څخه غريب جوړولای شي، هغه چې د غرور پر نيلي سپور وي او د پاچاهۍ نشې يې د عقل وزرونه تړلي وي، خو دی د دې توان لري چې:

په يوه گردښت يې پرېباسي له برمه

نه يې غشي نه لېندی وي نه يې سپار

گرانو هېوادوالو! زه نن نه د کومې ډلې، نه د کوم گوند، نه د کوم تنظيم، نه د کوم ولايت، نه د کوم سمت، نه د کوم رسنيز مرکز او نه هم د کوم زور او کومو زرو له ادرسه او نه هم د کوم چا په استازی تاسې ته مخاطب يم، زه يو عادي افغان يم او پر دې وياړم چې د خپل عمر په نږدې (۴۷) کلن بهير کې:

نه مې د چا مال خوړلی او نه مې څوک وژلي دي

نه مې چاته ورک شه يا گم شو کله ويلي دي

خو وخت د اعتراف دی گناه خپله درته وايمه

نه يمه منکر په مظلومانو مې ژړلي دي

گرانو او خوږو افغانانو! له هغې ورځې چې د پخواني شوروي اتحاد لښکرو زموږ پر هېواد يرغل وکړ، نو له همنې ورځې راهيسې هېڅ افغان ښه ورځ نه ده ليدلې، د روسانو په يرغل کې نه يوازې زموږ هېواد ته درانه زيانونه ورسېدل، بلکې ستر معنوي او کلتوري زيانونه يې هم واړول. د کلتوري او ملي زيانونو په لړ کې زموږ ملي هویت ته هم سخت زيان ورسول شو. روسانو او د هغو کورنيو تالېخټو د ملي هویت او واحد افغان ملت لپاره نوي، متضاد او بېلابېل تعريفونه وړاندې کړل، خو هغه هېوادپال افغانان چې د روسانو پر غرضونو او مرضونو پوهېدل، پر خپل

وخت یې د روس پلوه ډلو د شومو حرکتونو پر وړاندې مبارزه وکړه، کله چې شوروي لښکرې ماتې شوې، نو بیا یې ځای د پارس او پنجاب نویو راټوکېدلو قوتونو او عربي شېخانو ونيو او روس غچ اخیستونکي ورسره یو ځل بیا ملګري شول او بیا هم زموږ پر ملي هویت او ملي وحدت له څو خواوو یرغلونه پیل شول. د دې مثلث او مربع لمبې لا سرې شوې نه وې چې د طالبانو د ترڅه نظام او نړیوالو اړیکې د اور لیکې ته ورسېدل او یو ځل بیا هېوادوال د اور پر تې کېنول شول، د بن په کنفرانس کې یوې محدودې سیمې، یوې ولسوالۍ او یوه روس پلوه او ایران پلوه متعصب ګروپ ته سیاسي واک وسپارل شو، د ولسواکۍ انگازې او اوازې هرې خواته خپرې شوې، خو په نظام کې د واکمنو جنګسالارانو پر خلاف چا د نیوکې چغه نه شوه پورته کولای، یو تن د ولس په اصلي رایو نږدې درې ځله ولسمشر شو، خو (ولس) شاته پاتې شو او (مشر) د ارګ د دېوالونو دننه د جنګسالارانو په ډول ډول ناقانونه معاملو پوره دیارلس کاله تېر کړل، هر ملتپال او هېوادپال شخص چې په دې بهیر کې د عدالت چغه پورته کوله او په نظام کې د واکمن فساد او سیکتاریزم پر وړاندې به ودرېده، هغه به په بېلابېلو فاشیستي او نشنیلستي تورو تورنېده او د فعالیت ساحه به یې محدودېده. په (۱۳) کلونو کې د پخواني پارس او اوسني ایران، فاشیستي مکروب دومره د دولت په رګونو کې ننوت چې نږدې هر رګ یې د ایران د هیلو تمثیل کاوه، له هرې خوا پر افغاني هویت بلوسې روانې وې، د پنجاب فاشیستي کړیو چې لا له نیمې پېړۍ راهیسې یې له افغاني هویت او ملي وحدت سره اساسي کینه لرله، د ایران له ځاینو کړیو سره هماهنگ عمل ته راودانګل. ایراني پالې رښې په حکومت کې دومره فعالې وې چې

معاش او مادي امتیازات یې له نړیوالې ټولنې په تېره بیا له غربي نړۍ څخه ترلاسه کول، خو فکر، انگېزه او عقیده یې د ایران د اخوندانو پالنه. د هېواد اکثریت چې د طالبانو د افراط قرباني شوی و، په قصدي ډول حاشیې ته راکاږل شو او په هېواد کې د ځمکنۍ بشپړتیا او د ملي هویت د حفاظت لپاره د وراثت خلا رامنځته شوه، له دې خلا څخه ایرانیانو او پنجابیانو کړیو په سرعت سره گټه پورته کړه او د یادو شویو کړیو د نفوذ لپاره یې پراخه زمینه برابره کړه، پر ملي ترمینالوژۍ او نومونو د ایران د پارس ژبني یرغل پیل شو او په زړه بین یې هره هغه کلیمه یا لغت څارل چې له کلونو کلونو دلته دود وو او د افغانیت رنګ یې لاره، نو اتومات به یې ورته ایراني لغت د متبادل په توګه غوره کړ او ایرانیانو رسنیو به یې پر تبلیغ لاس پورې کړ. په تېرو دیارلسو کلونو کې تر (۵) زیات ټلوېزیوني چینلونه او تر (۲۰) زیاتي چاپي رسنۍ په مستقیم ډول د ایران له خوا وچلېدل او لا هم چلېږي، د دغسې یو حالت په مقابل کې چې هر مسلمان او هېوادپال افغان سر پورته کړی، نو هغه ته د سر تر وېښتانو زیات دښمنان راتوکول شوي دي. زه د هغو افغانانو له جملې څخه یم چې له تېرو (۳۰) کلونو او په تېره بیا د تېرو (۱۳) کلونو په بهیر کې د روس، ایران او پاکستان دې شیطاني مثلث ته ښه په څېر سره متوجه وم او څه چې مې له واکه شوي، هغه مې د هېواد د ملي گټو او ملي هویت د خونديتابه لپاره کارولي دي.

کله کله داسې هم شوي چې زموږ د ملي، اسلامي او انساني مبارزې پر وړاندې موږ ته خپل خلک لمسول شوي، تطمیع شوي، سپکې او

سپورې یې راته ویلي، په سلو نومونو یې یاد کړي یو، خو موږ خپله اوسپله او زغم له لاسه نه دي ورکړي.

له هغې ورځې چې په افغانستان کې د هویت د تذکرو یا الکترونيکي تذکرو د جوړښت او وېش خبره مطرح شوې، نو له هماغې ورځې ایران او ایرانيان یې په دې هڅه کې دي چې هم د هویت د تذکرو په بڼه او ژبه کې تغیر راورزي او هم یې محتوا کې، د دوی د شومو هڅو پر وړاندې له هماغه پیله ما او موږ هم خپلې ملتپالې هڅې پیل کړي، هره دروازه، هر ور مو ټکولې، د هر ملتپال، هېوادپال چارواکي، زورواکي، کمواکي، کورواکي، ډېرواکي، مفکر او نا مفکر زني او لاسونه مو نیولي، عذرونه مو ورته کړي چې د خدای لپاره لږ متوجه شئ، د ملت پر هویت یو سېلاب راروان دی. پخواني ولسمشر حامد کرزي ته شپږ میاشتې منتظر شوم چې د هویت د تذکرو په باب ورته خپل نظر ووايم، سره له دې چې د ده د دفتر په لس مترۍ کې مې دفتر و، خو وخت یې را نه کړ، بیا مې ورته لیک ولیکه، ویل یې هېڅکله به داسې نه کېږي چې هویت ته زیان ورسېږي، خو اخر یې هغه څه وکړل چې هیله ترې نه کېده، د نفوسو د احوالو ثبت قانون په داسې یوه بڼه ملي شورا ته لاړ چې د وزیرانو شورا او عدلیې وزارت ترمنځ هم په متنونو کې توپیر و! وزیرانو شورا یو متن تصویب کړی و او عدلیې وزارت بل څه لېږلي و، ملي شورا کې ایرانيان او پرديپالي گروپونه له بېلابېلو لارو، چل، فریب، مهارت، توطیې، تطميع او دولتي زور څخه په گټې اخیستنې د (دین) او (ملت) د دواړو کلیمو په مخنیوي کې بريالي شول، دې خبرې نو هغه وخت زور واخیست چې په شمال کې یو میلیاردر زورواکي چارواکي پښې ودرېولې چې د هویت په

تذکرو کې دې د (افغان) پر خای د هر چا (قومیت) ولیکل شي، نو په کابل کې د سمبولیک ولسمشر زړه هم سست شو. کله چې په ولسي جرگه کې یو شمېر ماهرو پردیپالو منافقینو په چل او فریب د ملي شورا اکثریت هېواد پال، خو کم کفایته او بې کفایته وکیلان غافلگیر کړل، د هویت له تذکرې یې د (دین) او (ملت) دواړه ارزښتونه حذف کړل او د یوې (بې دینه) او (بې ملته) تذکرې د وړاندې کولو هڅه یې وکړه، نو یو زیات شمېر هېوادپالو او ملتپالو، اسلامپالو افغانانو د هغوی پر وړاندې لاریون وکړ. کله چې ایرانيانو کړیو د ولس د غبرگون زور ولید، نو بیا یې ژوندون ټلوېزیون ته پلمې جوړې کړې او په دې کړۍ کې ټولې ایرانيې او پنجابپالې کړۍ سره راټاله شوې، خو د لوی خدای (ج) په فضل او د خپل ولس په ملاتړ ژوندون لکه څنګه چې ازاد و، هماغسې ازاد پاتې شو، سترې محکمې لاریونوالو سره ژمنه وکړه چې کله هم حکومت دا قانون سترې محکمې ته محول کړي، نو د هېوادوالو دې قانوني غوښتنو ته به قانوني جامه ور واغوندي. کله چې ملي شورا د هېوادوالو غبرګون ولید، نو په خپل ګډ کمېسیون کې یې پرېکړه وکړه چې د (دین) ستون دې ولیکل شي او په مقابل کې دې ټولو ته (اسلام) ولیکل شي خو پر (ملت) یانې (افغان) یې بیا خاورې وارولې. مور بیا سترې محکمې ته لاړو، قاضي القضاات وویل چې ستاسو داعیه قانوني ده، خو ولسمشر باید مور ته دا قانون راولېږي چې له اساسي قانون سره یې تطابق وڅېړو، ټولې هڅې مو وکارولې چې ولسمشر کرزي سره باید وگورو، خو هغه، هغه مهال مور ته وخت راکړ چې ولسمشر ته د دې قانون د مصوبې د وررسېدو پنځه لسمه

نیمه پېړۍ یون/ ملي هویت، ملي عزت

ورځ وه، دا چې پر دې ورځ څه تېر شول او څوک په دې مجلس کې شامل وو، دا مې ټولو هېوادوالو ته واضح کړي دي.

کله چې له پخواني ولسمشر څخه نهيلي شو او هغه ورځ تر بلې دا مسئله ټالوله، نو بیا مو تاسو ته مراجعه وکړه، هغه وخت تاسو یو نوماند وئ او زموږ له خوا د تاسو د ملاتړ لپاره یو اساسي شرط همدا و چې د هویت په تذکره کې به ضرور د افغان او اسلام کلیمې لیکل کېږي، تاسو ژمنه وکړه چې تر کامیابۍ وروسته به حتمي دا کار کوئ، خو په خواشینۍ سره باید ووايو چې نه تاسو خپله ژمنه عملي کړه او نه هم پخواني ولسمشر، تاسو د خپلې ژمنې خلاف کار ترسره کړ، راساً مو په پټو سترگو همغه قانون توشیح کړ چې د حامد کرزي له وخته معلق پاتې و، اوس درته په ډاگه وایو چې ستاسو له خوا دا هڅه د اساسي قانون خلاف عمل دی او د ملي گټو ضد کړنه، موږ به تر هغه وخته خپلو مبارزو ته دوام ورکوو چې تر څو مو خپل عقیده یې او ملي هویت خوندي کړي نه وي. د دې لپاره چې تاسو د ملت له عام نفرت سره مخامخ نه شئ، نو په ډېر ټینگار درڅخه غوښتنه کوو چې خپله دا ناقانونه پرېکړه بېرته واخله او د اساسي قانون له روحیې سره سم د هویت په تذکره کې د افغان او اسلام کلیمو لیکلو ته لاره اواره کړه. قانون تعدیل او ملي شورا ته یې واستوه، له دې پرته به د ملت له سخت غبرگون سره مخامخ شې.

د اساسي قانون د تطبیق او د ملي او اسلامي هویت د ځلا په هیله

د ملي هويت لپاره متواتره مبارزه

د ژوندون راديو ټلوېزيون خبريالانو چې گام پر گام يې د ملي هويت موضوع له پيله تر دې دمه څارلې، په خپل وروستي راپور کې وايي: د (۲۰۱۴م) کال د ډسمبر پر (۸مه) نېټه چې د (۱۳۹۳ل) کال د ليندۍ له (۱۷) نېټې سره سمون خوري، د هويت په تذکرې کې د ملت د ستون د ليکلو د ملي داعيې د تطبيق لپاره هلې ځلې روانې دي. گڼ شمېر مدني ټولني او مطرح ملي شخصيتونه ټولې قانوني لارې گوري چې جمهور رييس اشرف غني احمدزي ته يې وړاندې کړي چې د هغه په لاس د نفوسو د احوالو د ثبت ناقانونه توشيح شوی قانون بېرته لغوه کړي او تر سمون وروسته يې توشيح او نافذ کړي.

تر هغې وروسته چې ولسمشر اشرف غني د نفوسو د احوالو د ثبت قانون د افغان له کليمې پرته توشيح کړ، گڼ شمېر غبرگونونه يې راوپارول گڼ شمېر افغانان گواښ کوي، که د هويت په تذکرو کې د افغان نوم ذکر نه شي، تذکره نه اخلي او ولسمشر به له ننگونو سره مخ کړي.

د نفوسو د احوالو ثبت قانون چې د افغان له کليمې پرته د جمهور رييس له خوا توشيح شو، له گڼو پوښتنو او غبرگونونو سره مخ دی.

د هويت په تذکرې کې د ملت د ستون د ليکلو د ملي داعيې د تطبيق لپاره هلې ځلې روانې دي.

په دې لړ کې د افغانستان ملي تحريک مشر استاد پوهنوال محمد اسمعيل يون د يکشنبې شپه ناوخته د ملي امنيت شورا سلاکار محمد

نیمه پېړۍ یون / ملي هویت، ملي عزت

حنیف اتمر سره چې دا مهال په بهر کې دی، تلیفوني خبرې وکړې او ورڅخه یې وغوښتل، ولسمشر اشرف غني ته دا پیغام ورسوي چې افغان ولس له خپل هویته محروم نه کړي او که نه د ملت له سختو غبرگونونو سره به مخ شي. محمد حنیف اتمر له استاد محمد اسمعیل یون څخه وغوښتل چې څلور ورځې ماته وخت راکړئ، کله چې له سفر څخه



راستون شوم، نو ولسمشر ته به د ملت پیغام ورسوم. استاد محمد اسمعیل یون د یکشنبې پر ورځ سهار لس بجې د سترې محکمې له سرپرست ښاغلي (عبدالرشید راشد) سره

وکتل، استاد یون د سترې محکمې له سرپرست څخه وغوښتل چې د نفوسو د احوالو ثبت قانون چې د ملي شورا له خوا تصویب شوی او ولسمشر اشرف غني احمدزي توشیح کړی د اساسي قانون د څلورمې



مادې له پنځمې فقرې سره په تضاد او ټکر کې دی. په دې فقره کې راغلي چې د هېواد پر هر وگړي د (افغان) کلیمه اطلاقېږي. خو ملي شورا د ملت د هویت دا حق حذف کړی دی. ستره محکمه باید له اساسي قانون سره د دې

قانون مطابقت وڅېړي او ملت ته د خپل هویت حق بېرته ور په برخه کړي. د سترې محکمې سرپرست ښاغلي راشد استاد یون ته وویل، چې

دی به د یوې اوونۍ په بهیر کې له ولسمشر سره وگوري او د ملت اندېښنه به ورسره شریکه کړي او نتیجه به بېرته مدني ټولنو او ولس سره شریکه کړي. د سترې محکمې سرپرست ژمنه وکړه چې که حکومت سترې محکمې ته دا قانون محول کړي، نو د سترې محکمې عالي شورا به یې په ډېر دقت سره وڅېړي او نتیجه به یې ولس ته بیان کړي.

له بلې خوا د گڼ شمېر مدني، فرهنگي ټولنو او قومي شوراگانو استازو، یو شمېر تېرو سرپرستو وزیرانو او د اجرائیه رییس لومړي مرستیال انجنیر محمدخان سره هم په دې اړه کتلي او د ملت ژوره اندېښنه یې هغوی سره شریکه کړې ده.

له جمهور رییس غني سره ځانگړې کتنه

کله چې د (۱۳۹۳ل) کال د لېنډۍ پر (۹)مه نېټه جمهور رییس غني په ناقانونه ډول د نفوسو د احوالو ثبت قانون توشیح کړ، نو له هغې ورځې سره سم بېلابېلو مدني او ملي ټولنو ویتېبله چې له قانوني لارو د دې پرېکړې پر خلاف خپل غبرگون ونیسي، په دې بهیر کې لوی لاریونونه او نورې قانوني لارې هم شاملې وې. کله چې جمهور رییس غني د ملي حرکتونو له فعالیتونو او پلانونو خبر شو، نو د همدې کال د جدي په میاشت کې یې د دې حرکتونو استازو ته د ملاقات بلنه ورکړه. په دې ډله کې زه یون، ډاکټر خوشال روهي، ډاکټر فیض محمد ځلاند، سید خالد سادات، ډاکټر کمال سادات، خیال محمد حسيني او یو شمېر نور دوستان شامل وو. جمهور رییس غني چې کله هم زموږ دلایل واورېدل، نو ژمنه یې وکړه چې ما ته دوه میاشتې وخت راکړئ، د همدې ژمنو رخصتو (سلواغې) میاشت کې د نفوسو د احوالو ثبت قانون کې تعدیل راوړم او بیا به یې یا شورا ته ولېږم او یا به هم فرمان ورکړم. ما ته لږ وخت راکړئ چې د سترې محکمې له غړو سره مشوره وکړم، د هغوی تر مشورې وروسته به دا مشکل حل کړم، جمهور رییس وویل، کله چې مې په قانون کې تعدیل راوړ، نو بیا به تاسو هم د تذکرو د وېش په لړۍ کې مرسته کوئ، موږ ورسره هم خپله ژمنه وکړه. د دې ترڅنګ جمهور رییس دا ژمنه هم وکړه چې د تذکرو د وېش په اداره کې پراخ مالي فساد موجود دی، زه غواړم دا اداره مستقله کړم، فساد په کې ختم کړم او بیا د تذکرو د وېش بهیر پیل کړم.

موږ په خوښۍ له جمهور رییس څخه رارخصت شو، خو ژمنې لکه څنګه چې یې یادونه شوې ده، عملي نه شوې.

د هويت په تذکرو کې يو نسبي مثبت پرمختگ

ولسمشر اشرف غني نن دوشنبه د (۱۳۹۴ل) کال د چنگاښ پر (۱۵) نېټه ژمنه وکړه چې په الکترونيکي تذکرو کې به د ملي هويت د تثبيت لپاره له اساسي قانون سره سم د ملت ستون ليکي او ټولو ته به د (افغان) کليمه اطلاق کېږي. ولسمشر دا پرېکړه نن په ولسمشرۍ ماڼۍ کې د برېښنايي تذکرو د وېش اړوند له (۳۲) کسيز هئيت سره په غونډه کې وکړه.



ولسمشر د عدليې او کورنيو چارو وزارتونو ته لارښوونه وکړه چې په دې اړه د يو تقينې فرمان متن برابر کړي. ولسمشر غني وويل چې دی به د ملي شورا د نږدې راتلونکې رخصتۍ پر مهال د يوه تقينې فرمان په ترڅ کې دا موضوع حل کړي او هر افغان به په برېښنايي تذکرو کې له افغان

هويته برخمن شي. هيله ده ولسمشر غني پر خپلې کړې ژمنې وفا وکړي او ډېر ژر د اساسي قانون له حکم سره سم په برېښنايي تذکرو کې د افغان هويت د تثبيت لپاره گام پورته کړي.

یو ځل بیا د ملي هویت ننگه او ملاتړ

(د افغانستان ملي تحریک اعلامیه)

د (۲۰۱۵م) کال د (اگست) میاشتې (۵)مه نېټه.

ټولو هېوادوالو ته څرگنده ده چې له نږدې درېو کلونو راهیسې د ملي هویت د تذکرو پر سر د ملتپالو افغانانو او ملت ضد (پټو او بښکاره) عناصرو ترمنځ مبارزه روانه ده. د دې مبارزې لړۍ له تېر سست او ایتلافي حکومت څخه اوسني دوه سري، اوه سري او ایتلافي حکومت ته راورسېده. تېر حکومت هم ملتپالو، اسلامپالو او هېوادپالو افغانانو سره ژمنې او قسمونه وکړل، خو هېڅکله یې هم خپلې ژمنې عملي نه کړې. اوسني حکومت او په تېره بیا دولت مشر یې (ډاکټر اشرف غني) هم تر ټاکنو دمخه د ژمنو په تعقیب د تېر کال په څلورمه ربع کې د یو زیات



شمېر کلتوري ټولنو، مدني او ملي خوځښتونو د استازو په ګډه غونډه کې ډېره ټینګه ژمنه وکړه او سوګند یې یاد کړ چې د یاد کال د دلوې او حوت په میاشت کې به د هویت په تذکرو کې د ملي هویت حق پرځای کړي او د

(افغان) کلیمه به د هر افغان لپاره ذکر کړي، له هغه وخته نږدې (۸) میاشتې تېرې شوې، خو ولسمشر د نن او سبا په پلمه خبره وغځوله. له دوو

مياشتو راهيسې د دې بهير ټولو اړوندو ارگانونو د ملي هویت حق د اعادي لپاره ټولې قانوني لارې چارې برابرې کړې، جمهور رييس ته يې د يو تقينني فرمان متن برابر کړ او د ده له ژمنې سره سم يې ټول کارونه ورته بشپړ کړل، خو جمهور رييس يې د نن او سبا په طمع له لاسليک څخه ډډه کوي. د همدې اوونۍ په بهير کې د اجراييه رييس ډاکتر عبدالله عبدالله تر مشرۍ لاندې په وزيرانو شورا کې يو وزير هم په تذکرو کې د ملي هویت موضوع ياده نه کړه. داسې لکه چې د کوم بل هېواد د وزيرانو شورا جلسه وي او هېڅ افغان په کې گډون ونه لري. دوی د ملي شورا همغه پخوانۍ کرغېړنه مصوبه تاييد کړه او د (افغان) کليمې ليکل يې بيا، په اصطلاح د کابينې غونډې ته چې د دولت مشر اشرف غني په حضور کې جوړېږي، محول کړه.

د ډاکتر اشرف غني تېرو ژمنو او د اوسني گډوله حکومت نورو اجرااتو ته په کتو سره د دې وېره او خطر شته چې ډاکتر غني به يو ځل بيا هم خپلې تېرې ژمنې هېرې کړي او د ملت ضد، ايرانپالو او پاکستان پالو عناصرو د خوشالۍ په خاطر به د تېر په څېر يو ځل بيا د هغوی په گټه گام پورته کړي او د ملي شورا او په اصطلاح وزيرانو شورا تېره پرېکړه به تاييد کړي.

د افغانستان ملي تحریک د يوه ملي، فرهنگي، هېوادپال، ملتپال او اسلامپال خوځښت په توگه چې تر دې دمه يې تر هرچا زياته د ملي هویت او په تېره بيا د هویت په تذکره کې د (اسلام) او (افغان) کليمو د ليکلو داعيه پاللې، يو ځل بيا هېوادوالو ته په ډاگه اعلانوي چې د ملي تحریک ټول غړي په خپل ټول توان سره د دې برحقې داعيې د برياً

نیمه پېړۍ یون/ملي هويت، ملي عزت

لپاره د خپلې مبارزې تداوم ته تيار دي او د دې ترڅنگ له نورو ټولو هېوادپالو او ملتپالو افغانانو څخه هم هيله کوي چې دوی هم بايد د خپل هويت د خونديتابه لپاره يوې لويې مبارزې ته تيار اوسي.

له ټولو مدني، کلتوري ټولنو، قومي شوراگانو او ملي خوځښتونو څخه غواړو چې د ملي هويت د ننگې او ملاتړ لپاره يوه پراخه گډه کمېټه جوړه کړي.

د افغانستان ملي تحریک له ولسمشر ډاکتر اشرف غني څخه جدي او بيا هم په ډېر ټينگار غوښتنه کوي چې له اساسي قانون سره سم بايد د هويت په تذکره کې د (افغان) کلیمې د لیکلو لپاره قانوني اقدام وکړي او تر دې زيات پر اساسي قانون او زموږ پر ملي هويت ملنډې ونه وهي. ملي هويت د ده او د کوم بل ښاغلي ډالۍ نه ده چې ملت ته يې ورکوي، بلکې د هغه ساتنه او پالنه د ده قانوني دنده ده، دا ښاغلی چې د هويت په تذکره کې (افغان) کلیمه نه شي لیکلې، نو افغان خاوره به څنگه له پرديو يرغلگرو وژغوري، که چېرې دولت مشر غني او د ده د دولت نورو دولتي مشرانو او حکومت مشرانو د ملت دا قانوني حق تېر، هېر او تر پښو لاندې کړ، نو په څرگنده ورته وايو چې د ملت له داسې غبرگون سره به مخ شي چې دوی يې په خوب کې هم تصور نه وي کړی. بيا به نو د ټولو ناوړه احتمالي پېښو مسووليت د دې گډوله حکومت د ملت ضد عناصرو پر غاړه وي، د تاريخي شرم، ننگ او پېغور په رنگ به هم رنگ وي.

د افغان ملي هويت د خلا

او د افغان ضد عناصرو د بربادۍ په هيله

د افغانستان ملي تحریک دارالانشا

بيا هم اسلاميت او افغانيت او د هويت تذکره

(له اجراييہ ريسيس ډاکتر عبدالله عبدالله سره د کتنې جزیات)

د (۲۰۱۵م) کال د اگست پر (۱۰) مه نېټه مو له اجراييہ ريسيس بناغلي ډاکتر عبدالله عبدالله سره وکتل او د هويت په تذکره کې مو د (دين) يانې اسلام او (ملت) يانې افغان د ستونونو پر زياتولو ټينگار وکړ، د دې کتنې جزیات مې پر همغه ورځ وليکل او خپاره مې کړل، دا دی د کتنې ټول جزیات کې مې دلته رانقلوم:

له هغې ورځې چې د هويت د تذکرو پر سر ستونزې راولاړې شوي، له همغه وخته بيا تر دې دمه پورې مور ټول جزیات، که هغه مظاهري وې، که له پارلمان سره جلسې او جنجالونه او يا هم له سترې محکمې، پخواني او اوسني ولسمشرانو سره جلا جلا کتنې او يا هم د بېلابېلو ملتپالو او هېوادپالو افغانانو ترمنځ په دې اړه خپل منځي جلسې، نو د دې ټولو جزیاتو څرنگوالي مو پر خپل وخت له خپل ولس سره شريک کړي دي. په دې ورځو کې د ډاکتر عبدالله عبدالله تر مشرۍ لاندې وزيرانو شورا پرېکړه وکړه چې برېښنايي تذکرې دې د اسد پر (۲۸) مه نېټه وپېشل شي. دې کار يو ځل بيا د بېلابېلو ملتپالو او هېوادپالو کړيو ترمنځ اندېښنې راولاړې کړې. اندېښنې د تذکرو د وېش د نېټې په باب نه وې، بلکې په دې اړه وې چې ملي هويت (افغان) په کې نه دی ليکل شوی؟ ټولو ته

څرگنده ده چې وزیرانو شورا د ملي شورا د همغږي نیمگړې مصوبې د تحقق لپاره پرېکړه کړې چې په هغه کې د ملت ستون یا (افغان هویت) حذف شوی و.

ددې اندېښنې د لرې کولو لپاره موږ ډېره هڅه وکړه چې له ولسمشر ډاکتر اشرف غني سره وگورو، خو لکه څنګه چې هغه له پخوا څخه، ان په حساسو هېوادنيو مسلو کې هم د وخت د نشتوالي پر نري رنځ اخته دی، بیا هم موږ ته له هغه سره د هغه د څو درجنو کم کفايته مشاورينو له شتوالي سره سره په دې حساسه مسله کې د کتنې زمينه برابره نه شوه. نو مجبور شو د غني د پنځوس سليز حکومت له بل مشر ښاغلي (ډاکتر عبدالله عبدالله) سره وگورو. سره له دې چې له ډاکتر عبدالله سره زموږ د پخواني ذهني واټن او تضاد له امله زموږ کتنه اسانه خبره نه وه، خو د افغانيت او اسلاميت د داعيې د اعاديې لپاره موږ د هر ډول ذهني او رواني فشار زغملو ته تيار يو، نو ځکه مو د الکترونيکي تذکرو د وېش او چاپ د دوو تنو مسوولينو ښاغلي (همایون محتاط) او ښاغلي (میرویس عليزي) په واسطه له ډاکتر صيب عبدالله سره د دې اندېښنې د روښانتيا په باب ليدنه وکړه. دا کتنه د (۱۳۹۴ل) کال د اسد پر (۱۹)مه نېټه، د دوشنبې پر ورځ د ماسپښين شل کم څلور بجې په سپېدار ماني کې تر سره شوه. په کتنه کې په خپله ښاغلي ډاکتر عبدالله، ښاغلي همایون محتاط، ښاغلي میرویس عليزي، ښاغلي ډاکتر فيض محمد ځلاند، ما (يون) او د اجراييه رياست يو منشي ښاغلي (فريدون خوځون) گډون درلود.

د غونډې په پیل کې ښاغلي عبدالله عبدالله زما (یون) د مور بی بی د مړینې له کبله ماته د دعا لاسونه پورته کړل. بیا ما ورته د غونډې برخوال که څه هم ده خپله ټول پېژندل، په ډېر لنډیز سره وروپېژندل. ورپسې ما د هويت په تذکره کې له پیله راپېښې شوې ستونزې یوه په بله پسې بیان کړې. په ملي شورا کې په دې برخه کې شوې درغلي، غبن او نیمګړی تصویب او همدارنګه په دې باب د ولس مظاهري او غیرګونونه، پخواني او اوسني ولسمشر سره کتنې او د هغوی تعهدونه مې ټول یو په بل پسې تشریح کړل.

اوسني وخت کې مې ورته یو ځل بیا د اساسي قانون د څلورمې مادې د پنځمې فقرې له مخې چې پر هر وګړي د افغان کلیمه اطلاقېږي، د دې ستونزې قانوني حل تشریح کړ، بیا مې ورته د افغانیت د ذکر اړتیا



تشریح کړه او دا مې هم ورته واضح کړه چې که دا ستونزه حل نه شي، نو حکومت ته به غټ مشکلات پیدا شي، حکومت هم په نازک حالت کې دی، که مظاهري او ستونزې راولاړې شي، نو طبيعي خبره ده چې اوسني نازک حکومت ته غټ چپلنجونه راولاړولای شي. مور هم نه غواړو چې حکومت ته پر اوسنيو ستونزو نورې ستونزې، چې حکومت یې بیا د

کنترول وس هم ونه لري، راولاړې شي. اوس ستاسو څخه زموږ هيله ده، مخکې تر دې چې د اسد پر اته ويستمه نېټه د تذکرو وېش پيل شي، ښه ده چې ولسمشر ته ووايې د ملت د ستون د زياتونې يا د افغان کليمې د ليکنې په گډون نور ضروري مسایل د يوه تقنيني فرمان له لارې په تذکره کې ځای او بيا د تذکري وېش پيل شي. موږ هم د تذکري وېش غواړو او هم د ملت د ستون ليکل. خو د افغان کليمې تر ليکنې دمخه د تذکرو له هر ډول وېش سره ځکه مخالف يو، چې دلته زموږ ملي هویت تر پوښتنې لاندې راځي.

زما تر دې او نورو توضيحاتو وروسته ډاکټر صيب عبدالله خبرې پيل کړې، هغه وويل: ((اول زه خپل نظر درته وایم، زه په اصولو کې په تذکره کې له افغان کليمې سره ايډيالوژيک مشکل نه لرم، په دې شکل چې اوس ده راشي او که افغان په کې وليکل شي، هم مخالفت يې نه کوم، اوس خبره داده چې دا مسله داسې يو حد ته رسېدلې چې هر طرف ته په کې يو ډول ستونزه ده، نو که د يوې خوا غوښتنې په پام کې نيول کېږي دا هم يو مشکل دی، زما خپل نظر خو دا دی چې اوس تذکري وويشل شي ښه به وي، زموږ يو زيات شمېر مشکلات د همدې تذکرو له امله دي، تذکره زموږ هویت دی، څومره چې ژر کېږي، بايد توزېع يې پيل شي او که اوس ونه وېشل شي نو بيا ټول عمر دا مسله پاتې ده، نه نړيوال مرسته کوي او نه نور امکانات شته، اوس د وزيرانو شورا پرېکړه کړې، بايد دا پرېکړه عملي شي، نن زه خبر شوم چې جمهور رييس په مطبوعاتي کنفرانس کې ويلي چې د تذکرو اداره په دې برخه کې تخنيکي مشکل لري او امادگي نه لري.)) دا مهال د تذکرو د وېش مشر (محتاط) صيب

وویل: ((ما امدادګی داریم و هیچ نوع مشکل تخنیکي نداریم)) ډاکټر صیب عبدالله وویل: ((زه فکر کوم هېڅ ډول تخنیکي مشکل نه شته خو که بل مشکل وي جمهور ریس یې باید واضح کړي، خو زه د اسد پر (۲۸)مه د ۱۵ واضح کوم چې تخنیکي مشکل نه شته.)) دا مهال ما بیا وویل چې: ((موږ د تذکرو د وېش له بهیر سره مخالف نه یو، خو په دې شرط چې افغان کلیمه په کې ولیکل شي او که دا کلیمه په کې راغله نو موږ او په مجموع کې ټول ملت بیا هر ډول مرستې او همکارۍ ته تیار یو. له تاسو څخه اوس غوښتنه کوو چې دا مشکل له ولسمشر سره حل و فصل کړئ، موږ خپله اوس هغه ته لاسرسی نه لرو او وخت هم ډېر کم پاتې، هسې نه چې له ملي هویت پرته تذکرې پیل شي بیا به غټ مشکل پیدا شي.))

دا مهال ډاکټر صیب ځلانده وویل: ((ډاکټر صیب له تاسو څخه مو هیله ده چې تاسو په دې برخه کې جدي اقدامات وکړئ، له افغان پرته تذکره به ستاسو حکومت ته ډېرې سختې ستونزې راولاړې کړي، ډېرې خلک به سرکونو ته راووځي، په لسګونو زره خلک به مظاهري وکړي او بیا به یې دا حکومت د کنترول ظرفیت هم نه لري او کېدی شي د حکومت د زوال سبب شي...)) ډاکټر صیب عبدالله عبدالله وویل: ((تاسو چې جمهور ریس سره کتلي وو هغه درته په دې برخه کې څه وویل؟)) ما وویل: ((د تېر ۱۳۹۳ ال کال د جدي په میاشت کې موږ سره ولسمشر ژمنه وکړه چې د ملي شورا د ژمنیو رخصتیو پر مهال به د یو تقیني فرمان له لارې دا مشکل حل کړم او افغان کلیمه به په تذکره کې درج کړو، ډاکټر صیب اشرف غني دا هم وویل چې زه به له ډاکټر صیب عبدالله عبدالله

نیمه پېړۍ یون/ ملي هویت، ملي عزت

سره په دې برخه کې مشوره وکړم.) ډاکټر صیب عبدالله وویل: ((ما سره خو یې په دې باب څه نه دي ویلي، خو ستاسو نوم یې راته واخیست چې (یون) سره په دې باب غږېږم)) بیا ډاکټر صیب ځلاند وویل: ((جمهور رییس مور ته تاسو د پلمې په توګه یادوي، ګنې زه خو یې منم خو دوی (تاسو) یې مخالفت کوي او وايي چې د افغان کلیمه دې په کې نه راځي.))

دې خبرې سره ډاکټر عبدالله ټینګ غبرګون وښود، ویې ویل: ((نه نه هېڅ پوښتنه نه پیدا کېږي، هېڅوک زما پر افغانیت باندې شک نه شي کولای، زه همدې وطن کې پیدا شوی يم، ما دې وطن کې ټول عمر تېر کړی، ما جهاد کړی، د جهاد د تقدس په خاطر مې جهاد کړی، څوک حق نه لري چې پر ما باندې دا تور پورې کړي، البته ځینې خلک شته چې بېلابېل نظرونه لري، زه نه وایم چې د چا نظر سم دی او د چا نه دی، خو نظرونه دلته بېلابېل دي.))

ما وویل: ((ډاکټر صیب! نظرونه به بېلابېل وي خو مهمه خبره دا ده چې قانون څه وایي، زه بیا وایم چې د اساسي قانون د څلورمې مادې پنځمه فقره حکم کوي چې د افغانستان پر هر وګړي د افغان کلیمه اطلاقېږي او تذکره مور هر وګړي ته ورکوو، نو بیا په دې کې سوال څه دی، چې مور چاته ووايو افغان یې او که نه؟))

ډاکټر صیب عبدالله عبدالله وویل: ((پورته یې لیکلي دي، چې د افغانستان اسلامي جمهوریت د تابعیت تذکره، دې کې ټول افاده شول، اسلام هم راغی او افغانستان هم، بل تعبیر ترې نه شي کېدی، غیر له افغانه، خو که څوک بیا بېلابېل تعبیرونه ترې کوي، هغوی کولای شي،

کېدی شي ځینې خلک ځانته هېڅ افغان ونه وایي، خو دا کېدی شي ډېر محدود کسان وي.)

ما وویل: ((ډاکټر صیب یو ځل بیا وایمه چې د افغانستان اسلامي جمهوریت د دولت نوم دی، چې زموږ د دولت یو ډول څرگندوي، لکه یو وخت کې د افغانستان جمهوریت و، بیا د افغانستان دموکراتیک جمهوریت، بیا د افغانستان اسلامي دولت، بیا د افغانستان اسلامي امارت او اوس د افغانستان جمهوري دولت دی، دا نوم خو وخت پر وخت بدلېږي، خو ملت مو افغان دی او هغه نه بدلېږي، موږ باید د مملکت (country) او ملت (Nation) ترمنځ فرق وکړو. (افغانستان) له (افغانه) جوړ شوی، کله چې افغان نه منل کېږي، نو افغانستان خو بیا اتومات نه منل کېږي او تاسو خو ښه پوهېږئ چې له پورته عنوان څخه د هویت په برخه کې نوره ناوړه گټه هم پورته کېږي.)) دا مهال ډاکټر عبدالله وویل: ((هو رښتیا ځینې کسان بیا وایي، موږ افغانستان یو، دا نو بیا د هغوی تعبیر دی، چې دا ډېر کم کسان دي او افغانستان بیا د افغان مانا نه لري.)) ډاکټر ځلاند وویل: ((دا خو هغه کسان دي چې افغان نه مني هغه ډېر کم دي او د گوتو په شمار دي، موږ د هغو په خاطر د افغان کلیمې له لیکلو تېر شو چې هغوی یې نه مني؟ خو چې اکثریت یې مني هغه په پام کې نه نیسو، نو راځئ چې ریفرینډم وکړو چې څوک اکثریت کېږي؟)) ډاکټر صیب عبدالله وویل: ((په یوې کلیمې ریفرینډم سخت کار دی، ملت ته په تاوان دی، ملت سره وېشل کېږي، موږ څخه به نور کارونه پاتې وي، خو اکثریت معلومونه د پارلمان له لارې هم نسبي اکثریت په یو نه یو ډول معلومېږي)) ډاکټر ځلاند وویل: ((دا چېرته د ملت رښتیني استازي دي؟)) ډاکټر عبدالله وویل: ((هر څنگه چې دي خو د ملت استازولي کوي.)) ما (یون) وویل: ((دې پارلمان خو یو ځل د افغانستان په سفارتونو کې د دوه تابعیته وو د رد موضوع هم په اکثریت سره تصویب کړې وه، د اهله تشیعه وو د شخصیه احوالو قانون یې هم په اکثریت سره تصویب کړی و، نو څنگه ولسمشر بېرته مسترد کړل او ملي شورا پرې بیا له سره غور

و کړ. ولسي جرگه یوه ورځ یو وزیر ته د ناباورۍ او بله ورځ همغه وزیر ته د باور رایه ورکوي، په شورا کې دا مسله په غبن سره تېره شوې، په پیل کې مې ورته اشاره وکړه، هېڅوک په شورا کې پیدا نه شول چې ووايي زه افغان نه يم، بله خبره دا که شورا د اساسي قانون خلاف پرېکړه هم وکړي، نو موږ ته به د منلو وړ وي؟ جمهور رییس به له هغه واک څخه څه وخت گټه پورته کوي چې شورا یو ناقانونه مسوده تصویب کړي او دی یې د یو تقیني فرمان له مخې اصلاح او یا یې بېرته ورمستړه کړي؟)) دا مهال ډاکټر عبدالله وویل: ((زه پوره باور لرم چې شورا کې به له یو دوه درېو تنو پرته هېڅوک هم ونه وایي چې زه افغان نه يم، ټول وایي چې موږ افغانان یو، خو اوس دا مسله همداسې راغلې ده.)) محتاط وویل ((فعالاً اکثریت شورا به این نظر است که کلیمه افغان ضروری بود، اگر این موضوع دوباره به شورا محول شود، یقین است که شورا صد در صد موضوع افغانیت را تایید میکند، اکثریت شان همراي ما در تماس هستند و خواهان شروع توزیع تذکره الکترونیکی است.)) ډاکټر عبدالله وویل: ((حل لارې ووايئ! که چېرې جمهور رییس فرمان ورکړي چې افغان کلیمه دې په ډیټابیس کې راشي، مشکل به حل شي؟)) ما وویل: ((نه افغان کلیمه باید د تذکرې پر لومړي مخ راشي، موږ ولې خپل هویت د پردې تر شا پټ کړو، تذکره خود ده د هویت لپاره!))

میرویس علیزي او محتاط وویل: ((مشکل یو څه حلېږي خو پوره نه.)) دې وخت کې ډاکټر صیب عبدالله وویل: ((که قوم او ملت دواړه د تذکرې پر اول مخ راشي څنگه به شي؟)) محتاط ورته وویل: ((د قوم د لیکلو په حالت کې اروپایي اتحادیه موږ ته فنډ نه راکوي او وایي چې دا د ملگرو ملتو د نړیوال کنوانسیون مخالف کار دی، دې حالت کې د یو چا ژوند ته گواښونه او خطرونه پېښېدې شي.))

ما وویل: ((موږ درې حل لارې وړاندې کوو: لومړی دا چې ټولو ته دې افغان ولیکل شي او د قانون حکم هم همدا دی، دویم که څوک پر قومیت ټینگار کوي، نو ملت دې ټولو ته افغان ولیکل شي او حتمي دې

شي او قوم دې اختیاري پرېښودل شي، که د چا زړه و ودې لیکي او که د چا زړه نه و، نه دې لیکي او درېیم حالت دا دی چې دا ښه حالت هېڅکله نه دی او وروستی حالت دی چې ملت دې ټولو ته افغان ولیکل شي او که چا ویل چې زه افغان نه یم، نو د ملت ستون دې ورته نه لیکل کېږي، نو بیا به وروسته وکتل شي چې له نورو قوانینو سره څه کوي؟ څوک چې له خپل ملته منکرېږي، د هغه نور حالت به څه وي؟) دې وروستي حالت سره ډاکټر عبدالله عبدالله جدي مخالفت وښود او ویې ویل: ((دا کار ملت پر بېلابېلو برخو ویشي، د یوه تذکره کې به ملت افغان وي د بل کې به نه وي.)) نو ما بیا وویل چې ښه نو زموږ همنه لومړی وړاندیز دی، چې ټولو ته دې افغان ولیکل شي، دې وخت کې یو ځل بیا د افغان کلیمې د لیکلو او نه لیکلو خبره تاوه شوه. ما بیا وویل که ولیکل شي تاوان یې څه دی؟ که ونه لیکل شي نو تاوان خو یې واضح دی، چې ملت له خپل هویت څخه محرومېږي او هېڅکله ورته دا حالت د منلو وړ نه دی.

دې وخت کې علیزي وویل: ((موږ هېڅ تخنیکي مشکل نه لرو، هر وخت یې پیل ته تیار یو)) محتاط وویل: ((موږ یې هم پیل ته تیار یو او هم د ملت ستون لیکلو ته، په دې دواړو برخو کې هېڅ مشکل نه شته، تاسو باید جمهور رییس قانع کړئ چې دا مسله نوره اوږده نه کړي)) محتاط په پای کې زیاته کړه: ((ښه لازه همدا ده چې موږ د کورنیو چارو وزارت له لارې د ملت - افغان کلیمو د زیاتولو وړاندیز کړی، تاسې یې پر ولسمشر ومنئ چې هغه یې د یو تقنیني فرمان په ترڅ کې موږ ته راولېږي، نور نو موږ نه تخنیکي مشکل لرو او نه هم کوم بل مشکل.))

په پای کې زموږ د څو تنو (محتاط، علیزي، ځلانده، یون) وړاندیز دا شو چې د ملت ستون په زیاتولو او د افغان کلیمې د لیکلو لپاره دې له ولسمشر څخه تقنیني فرمان واخیستل شي او ډاکټر صیب عبدالله عبدالله باید د دې فرمان په صدور او د جمهور رییس په قانع کولو کې اصلي هلې ځلې وکړي.

ډاکټر صیب عبدالله په پای کې د نتیجې په توګه وویل: ((ما ستاسو وړاندیزونه واورېدل، اول او دویم وړاندیز مې هم یاداشت کړل، زه به یې جمهور رییس سره مطرح کړم، خو وعده درسره نه کوم، چې هغه به حتمي دا کار وکړي که ونه کړي، خو زه بیا وایم چې زه له افغان کلیمې سره ایډیالوژیک مخالفت نه لرم، که جمهور رییس یې راوړي او که رایې نه وړي مخالفت یې نه کوم، د تذکرې د وېش پر تاریخ ټینګار کوم، خو ستاسو وړاندیزونه ورته رسوم.)) ما او ځلاند بیا د پای د ټکي په توګه وویل: ((که د افغان کلیمه په کې رانه شي، مور یې مخالفت کوو او بیا چې هر ډول ستونزه پېښه شوه، مسؤلیت به یې د هماغه چا پر غاړه وي چې دا مشکل یې تردې دمه رارسولی دی، بیا مو د مدني او بېلابېلو کلتوري ټولنو او قومي شوراګانو هغه غوښتنلیک هم ډاکټر عبدالله ته ورکړ چې د جمهوري ریاست د مقام په نامه لیکل شوی و او دی یې باید ولسمشر ته ورکړي، دا لیک په جلا ډول لیکل شوی په هغه کې له جمهور رییس څخه غوښتنه شوې وه چې د یوه تقنیني فرمان له لارې د افغان کلیمې پر لیکلو سره د تذکرو د وېش لړۍ پیل کړي.

د یادونې وړ ده چې د دې ناستې مینوټ مې ځکه ولیکه چې د یو تاریخي سند په توګه ولس ته پاتې شي. البته کېدی شي ځینې کلیمې او خبرې مې له یاده وتلې وي، خو د ناستې غټ ټکي همدا وو چې تاسو ته مې یاد کړل.

د افغانیت او اسلامیت د ملاتړ لپاره د لوی لاریون د تدارک او انسجام کمېټې لومړۍ ابلاغیه

د (۲۰۱۵م) کال د اگست (۱۴مه) چې د (۱۳۹۴ل) کال د اسد له (۲۴)مې نېټې سره سمون خوري.

نن شنبه د اسد (۲۴) نېټه په کابل کې د بېلابېلو هېواد پالو او اسلامپالو سیاسي خوځښتونو، مدني بنسټونو، کلتوري ټولنو او قومي شوراگانو استازو یوه بېړنۍ غونډه وکړه او په دې غونډه کې یې د هویت په تذکرو کې د افغانیت او اسلامیت د تثبیت لپاره پر عملي لارو چارو خبرې وکړې .

څرنگه چې له پخوانیو هلو ځلو سره سره دولت د افغانیت د تثبیت لپاره کوم عملي گام پورته نه کړ او داسې اندېښنه ده چې ښایي د بې هویته تذکرو د وېش لړۍ پیل شي، د غونډې برخوالو په یوه اتفاق پرېکړه وکړه، چې په نږدې راتلونکي کې د دې سترې داعیې لپاره لومړی په کابل او بیا په ټولو ولایتونو کې پر لویو لاریونونو لاس پورې کړي. د غونډې برخوالو چې د هېواد له بېلابېلو قشرونو یې استازیتوب کاوه، ژمنه وکړه چې په خپل ټول قوت سره په مظاهرو کې گډون کوي او تر هغې پورې به خپلو مظاهرو ته دوام ورکوي، چې د ملي هویت داعیه یې نه

نیمه پېړۍ یون/ ملي هویت، ملي عزت

وي تثبيت كړي. د غونډې برخوالو د لاریون د انسجام لپاره د تدارک یوه کمېټه وټاکله او پرېکړه یې وکړه، چې سبا به هم خپلمنځي غونډو ته دوام ورکوي او بیا به خپلو ټولو غړو او هېوادوالو ته د مظاهرو دقیق ځای او مهال اعلانوي. گډونوالو په پای کې پر ټولو هېوادوالو غږ وکړ چې له خپل هویت څخه د دفاع لپاره په ټول توان په مظاهرو کې برخه واخلي او د ولس د دې ملي داعیې د بریا لپاره خپلمنځي انسجام او همکارۍ ته دوام ورکړي.

په درنښت

د اسلامیت او افغانیت د ملاتړ لپاره د پراخ لاریون د تدارک او انسجام کمېټې دویمه ابلاغیه

د اسلامیت او افغانیت د ملاتړ لپاره د پراخ لاریون د تدارک او انسجام کمېټې نن یکشنبې د اسد د میاشتې پر (۲۵) مه نېټه د هېواد د بېلابېلو مدني او کلتوري ټولنو، قومي شوراگانو د ولس د انتخابي بنسټونو استازو، سیاسي او ملي خوځښتونو او د لاریونوالو له بېلابېلو استازو سره متواترې او پرله پسې غونډې درلودې او پر دولت یې له بېلابېلو خواوو قانوني او مشروع فشار راوړ او د ولس پیغام یې هغوی ته ورساوه.

د همدغه قانوني فشار په نتیجه کې دولت نن یکشنبه ماښام ژمنه وکړه چې د اسد پر (۲۸) مه نېټه به د برېښنايي تذکرو وېش نه پیلوي او د افغان کلیمې د لیکلو په ګډون به د ولس قانوني غوښتنو ته مثبت ځواب وايي .

د مظاهرو د تدارک کمېټې له بېلابېلو افغاني بنسټونو او د لاریونوالو له استازو سره په ګډه پرېکړه وکړه چې حکومت ته تر راتلونکې جمعې ورځې پورې نور هم انتظار وباسي چې خپلې ژمنې عملي کړي. د لاریون د تدارک کمېټه ټولو هېوادوالو ته په ډاګه اعلانوي چې که حکومت تر راتلونکې جمعې ورځې پورې بیا هم خپلې ژمنې د پخوا په څېر عملي نه کړي او د ملت ارادې ته یې غاړه کېښوده، نو د ملت له پراخ غبرګون، لاریون او نورو احتجاجونو سره به مخ شي. تر هغه وروسته به ټول

نیمه پېړۍ یون/ ملي هویت، ملي عزت

مسؤولیت او د پېښو ناوړه عواقب د همدغو حکومتي چارواکو پر غاړه وي. د لاریون د تدارک کمېټه د دې یادونه او مننه لازمي بولي چې که د هېوادوالو پراخ احتجاجونه، احساسات او رسنیز پیغامیز بهیر نه وای، نو حکومت د دوی د مشروع غوښتنو د پرځای کولو ژمنه نه کوله، نو دلته په کار دي چې له خپل ټول غیور ملت څخه د افغانیت او اسلامیت د سترې داعبې د ملاتړ لپاره د زړه له تله مننه وشي. د لاریون د تدارک کمېټه څرگندوي چې دوی د ملت د استازو په گډون له ټولو موثرو بنسټونو او اشخاصو سره د گډ تفاهم له لارې پر حکومت باندې خپل وروستي فشار



ته ادامه ورکوي چې د هویت په تذکرو کې د افغانیت او اسلامیت د تثبیت لپاره خپلې ژمنې ژر تر ژره عملي کړي. د دې ترڅنگ له خپلو هېوادوالو څخه په ډېر درنښت هیله کوي لکه څنگه چې یې په تېرو څو ورځو کې خپل ملي پیوستون او ملي افکار سره هماهنگ کړل او د یوې لویې مظاهرې لپاره یې خپل تیاری څرگند کړ، دغسې خپل دې هوډ او تکل ته دوام ورکړي، د مظاهرې نور ترتیبات، لوازم او تخنیکي چارې

لاپسې همغاړې کړي او د یوې لویې مظاهرې لپاره خپل چمتووالی لاپسې بشپړ کړي.

د مظاهرې د تدارک کمېټه یو ځل بیا خپلو هېوادوالو سره ژمنه کوي چې هر نوی پرمختګ، ستونزه او پیغام به له ولس سره شریکوي. که تر راتلونکې جمعې پورې د ملت د افغانیت ملي داعیه ونه منل شوه، نو تاسو ټولو هېوادوالو ته به ستاسو د استازو او نورو رسنیزو وسایلو لارې د پراخې مظاهرې نېټه، وخت او ځای اعلان شي. یو ځل بیا له خپل غیرتي ملت څخه مننه.

د اسلامیت او افغانیت د سترې داعیې د بریا په هیله

د اسلامیت او افغانیت د پراخ لاریون د تدارک او انسجام کمېټې درېیمه ابلاغیه

د (۱۳۹۴ ل) کال د اسد (۳۰) مه نېټه د جمعې مبارکې

ورځ

درنو هېوادوالو! لکه څنگه چې مو تاسو سره ژمنه کړې وه، د هويت په تذکرو کې به د اسلامیت او افغانیت د تثبیت په خاطر هر نوی پرمختګ له تاسې سره شریکوو او په دې باب مو د اسد پر (۲۵) مه نېټه د یکشنبې پر شپه تاسو سره خپله دویمه ابلاغیه شریکه کړې وه، هغه وخت حکومت ژمنه کړې وه چې د تېرې پنجشنبې پر ورځ به د کابینې په تېره غونډه کې په برېښنایي تذکرو کې د هويت ستونزه حلوي، خو د کابینې په تېره غونډه کې د ډاکتر عبدالله عبدالله د نشتوالي او ځینو نورو ناوېلو عواملو او دلایلو له امله د تذکرو د سمون موضوع د یادې غونډې په اجندا کې شامله نه شوه. تر کابینې وروسته خصوصي تفاهم یا پرېکړه دا وشوه چې په خپله ولسمشر (ډاکتر غني) او اجرائیه رییس (ډاکتر عبدالله) به تر خپلمنځي تفاهم وروسته دا ستونزه اواروي. اوس یو ځل بیا له ارګ څخه داسې ژمنې او لوزونه تر لاسه شوي چې په برېښنایي تذکرو کې به د اساسي قانون د څلورمې مادې له حکم سره سم اسلامیت او افغانیت

تسجیلپېړۍ. په ارگ کې یو شمېر چارواکو دا ځل دا ژمنه هم کړې چې تر راتلونکي سه شنبې پورې به دا مشکل د اساسي قانون له محتوا سره سم حلوي او که چېرې دا ستونزه حل نه شوه، بیا به په گډه خپله وروستی پرېکړه کوو اوس د مظاهري د تدارک کمېسیون یو ځل بیا خپلو هېوادوالو، د مظاهري پلویانو او غوښتونکو څخه هیله کوي چې د وروستي ځل لپاره یو ځل بیا حکومت او په هغو کې ځینو مصلحو عناصرو ته فرصت ورکړي چې خپلې ژمنې عملي کړي، که دوی بیا هم د تېرو ژمنو په تعقیب خپله ژمنه عملي نه کړه، نو مور مظاهره د خپل وروستي قوت او حق په توگه خوندي ساتو.

یو ځل بیا ټولو اسلامپالو او هېوادپالو افغانانو څخه هیله کوو چې د مظاهري ترتیبات لاپسې غښتلی او منظم کړي، د مظاهري د تدارک کمېټه له بېلابېلو مدني ټولنو، قومي شوراگانو ملي خوځښتونو او بانفوذو اشخاصو سره له نږدې په تماس کې ده، د مظاهري ترتیبات هم لاپسې منظموي، که چېرې تر راتلونکې سه شنبې د سنبلې تر (۳) يمې نېټې پورې حکومت دا مشکل حل نه کړ، نو د مظاهري دقیقه نېټه او موقعیت به گرانو هېوادوالو ته اعلان شي.

د اسلامیت او افغانیت د بریا او ځلا په هیله

د مظاهري د تدارک او انسجام کمېټه

د اسلامیت او افغانیت لپاره د پراخ لاریون

د تدارک او انسجام د کمېټې

څلورمه ابلاغیه

د (۲۰۱۵م) کال د اگست (۲۶)مه نېټه.

د لوی او بښونکي خدای (ج) په نامه! درنو او قدرمنو هېوادوالو!
لکه څنګه چې مو تاسو سره ژمنه کړې وه، د هویت په تذکرو کې به د
اسلامیت او افغانیت د تسجیل په خاطر هر نوی پرمختګ له تاسو سره
شریکوو او په دې باب مو د تېرې میاشتې پر (۲۴)مه نېټه د یوې پراخې
مظاهرې هوډ او تکل کړی و، هغه وخت په حکومت کې بېلابېلو اشخاصو
ژمنه کړې وه چې دا مشکل به د اساسي قانون په رڼا کې حلوي او د
اساسي قانون له محتوا سره سم به په برېښنايي تذکرو کې اسلامیت او
افغانیت تسجیلوي، خو د ولسمشر په ګډون د دولت ټولو چارواکو په
متواتر ډول په دې برخه کې خپلې ژمنې تر پښو لاندې کړې او د افغانیت
او اسلامیت له سترې داعیې سره یې داسې چلند وکړ چې ګڼې دوی نه
افغانان دي او نه هم مسلمانان. دې ډول پردیپالو، بې تفاوتو او له هویته
لرې چارواکو ته نور نو د ولس د صبر کاسه ډکه ده. د مظاهرې د تدارک
کمېټې هم په تېره موده کې خپلې ټولې سوله ییزې، قانوني، منطقي او
اصلاحي لارې چارې ولټولې، خو د دولتي چارواکو د منطق غوړونه او د
احساس رگونه دومره کانه او مړه وو چې د افغان ولس د غوڅ اکثریت

هیله یې نه یوازې دا چې عملي نه کړې، بلکې د ولس د رښتینو بچو د استازو منطق ته یې هېڅ ارزښت ور نه کړ او هېڅ غوږ یې پرې ونه گراوه. اوس د ولس پرمخ ټولې دروازې تړلي دي، یوازینی لاره داده چې د ولس بچیان د خپل ملي او اسلامي هویت د تثبیت لپاره لوی لاریون ته راودانگي. د مظاهري د تدارک کمېټه مجبوره شوه د خپل ملي او اسلامي هویت د حفاظت لپاره له خپل قانوني حق څخه گټه پورته او خپل حق د



افغان زموږ ملي هویت دی
0777400116 - 0700670552
د ملي هویت پر ننگه

پراخ لاریون
(سه شنبه، سهار)

ټول افغانان دې په دې لاریون کې گډون وکړي

د ملي هویت پر ننگه یې شریک کړئ

یوې پراخې مظاهري له لارې مطرح کړي. د مظاهري د تدارک کمېټه هېوادوالو ته اعلاني چې د (۱۳۹۴ل) کال د وږي میاشت یانې راتلونکې سه شنبه د سنبلې (۱۰) مه نېټه د لویې او پراخې مظاهري ورځ ده، ټول اسلامپال او هېوادپال افغانان دې خبر وي. د مظاهري د تدارک کمېټه له ټولو هېوادوالو، سیاسي ملي خوځښتونو، فرهنګي او علمي مرکزونو، قومي شوراګانو او رسنیو څخه په ډېر درنښت هیله کوي لکه څنګه چې یې پخوا

نیمه پېړۍ یون / ملي هویت، ملي عزت

د مظاهري لپاره خپله ژمنه او تلوسه، هوډ، عقیده او تکل په ډاگه کړي وو، له خپلې ملي ولولې او احساس سره سم د خپل اسلامي او ملي هویت د خونديتابه لپاره په دې پراخ ولسي لاریون کې گډون وکړي. د مظاهري ځای به وروسته تاسو قدرمنو هېوادوالو ته اعلان شي.

د خپل اسلامي او ملي هویت د خونديتابه، بریا او ځلا په هیله د لاریون د تدارک او انسجام کمېټه

په تراژیدۍ کې نمانځنه او یادونه

د (۲۰۱۵م) کال د اگست پر (۳۰)مه نېټه چې د (۱۳۹۴ل) کال د وږي میاشتې له (۸)مې نېټې سره سمون خوري، په کابل کې مو د ژوندون ټلوېزيون په انگر کې له پښتنو او بلوڅو سره د پیوستون ورځ ونمانځله. پر دې سره د پښتنو او بلوڅو سره د تاریخي پیوستون پر ارزښت او ضرورت سربېره مو په گڼ شمېر هېوادنیو مسایلو هم خبرې وکړې. په دې ترڅ کې مو یوه مهمه موضوع د ملي هويت د تذکرو په باب وه، حکومت ته مو په ډاگه کړه چې افغانیت او اسلامیت څخه تېرېدونکي نه یو او دا زموږ سره کرښه ده. دا دی دلته د دې وینا د ځینو مهمو برخو مهم ټکي را اخلم:

بسم الله الرحمن الرحيم

په تراژیدۍ کې نمانځنه او یادونه

تر هرڅه وړاندې ټولو قدرمنو مشرانو، ځوانانو، دولتي چارواکو د لر او بر افغان مخورو شخصیتونو ته درناوی او د زړه له تله سلامونه او احترامونه!

په تېره بیا له مقبوضه افغانستان څخه راغلو قدرمنو مشرانو! اورنگزېب کاسی صیب، امان الله امان، ریاض بنگین صیب، ریاض مروت صیب،

نیمه پېړۍ یون/ملي هويت، ملي عزت

طارق رحيم صيب، حسينه گل تنها خور، ناياب صيب، ناناډ صيب، قدرمن وروړ صادق ژړک، اتمانخېل صيب او نورو دوستانو ته ځانگړي سلامونه!
غواړم په مستقيم ډول اصلي موضوعگانو ته راشم او ستاسو قدرمنو په شتوالي کې څو مهمې مسلې وړاندې کړم.

ددې ورځې يادونه او نمانځنه څه مانا؟: ځينو خلکو ته دا خبره بابيزه، بې تفاوته او کم ارزښته ښکاري چې څوک خپل ملي ارزښتونه پالي، د خپل هېواد تېر او هېر تاريخ ژوندی کوي او اصل ته د کتنې پر ارزښت ټينگار کوي، دوی وايي، والله نو موږ په څه غم کې يو، دوی په څه غم کې دي. دوی ته خپل غم، غم ښکاري او د نورو په غم غمجن نه دي، له سترو انساني ارزښتونو سره د دې ډول اشخاصو ډډه نه لگي.

زړه يې مه بوله تور کايې د صحرا دی

په ليدو د زخمي زړه چې زخمي نه شي

د بې تفاوتۍ، تنگنظرۍ، ډار، پرديپالنې او نورو ناروغيو په دغسې يو گرداب کې چې هرڅوک سترې هېوادنۍ مبارزې ته وردانگي، نو هغوی به طبعاً له ډېرو ستونزو سره مخامخېږي. په يوه انسان کې د مانا او مفهوم توپير همدغلته څرگندېږي.

ډېر تفاوت شته په انسان کې د مانا په لحاظ

واړه مشغول دي ځينې ځان ځينې جهان جوړوي

موږ درې کاله وړاندې د بې تفاوتۍ او بې جرئتۍ همدغه سکوت مات کړ، هم مو په پښتونستان واټ کې د پښتونستان لوجې نصب کړې او هم مو د هېواد د خپلواکۍ د ورځې ترڅنگ له پښتنو او بلوڅو سره د

پیوستون ورځ ولمانځله او دا دی د اوږده وهم په ماتولو سره دې لړۍ ته دوام ورکوو. اوس زموږ ملي جرئت او حرکت قوت موندلی، خو دا حرکت لا هم نور قوت او انسجام ته اړتیا لري.

د تراژیدۍ تداوم: نږدې څلوېښت کاله کېږي چې افغان ملت په تېره بیا پښتون ولس په یوه څو اړخیزه تراژیدۍ کې راگیر دی. پښتون په قصدي ډول سیاسي انزوا ته ټېل وهل کېږي، له اقتصادي فقر سره مخامخېږي، د تعلیم له نعمته یې برخې کېږي او له نورې نړۍ سره یې

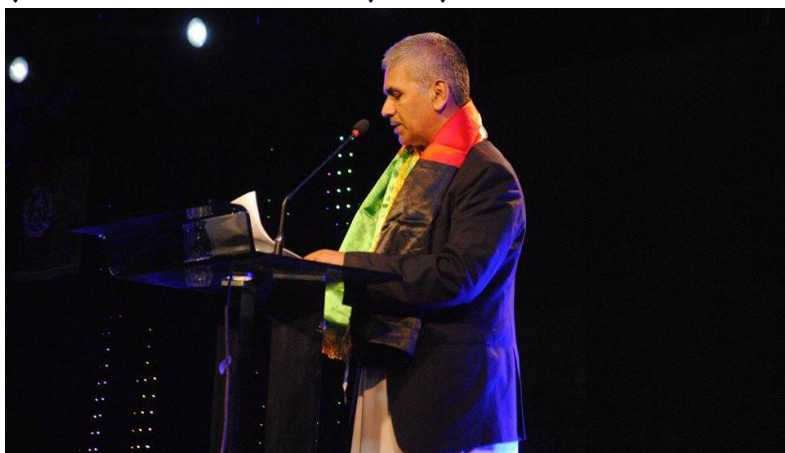

قصداً د ټکر زمينه برابروي. دا ټول د یوې اوږدې ستراتیژۍ برخه ده، پښتنو سیاستوالو ته په کار دي، د دې اوږدې تراژیدۍ د ستراتیژۍ ژورتیاوو ته پام وکړي او د هرې غمیزې د مخنیوي لپاره خپل خپل پلان ترتیب کړي، د تراژیدۍ په بهیر کې د ملي روحيې پیاوړتیا هغه درملنه ده چې وخت پر وخت یې کارول په کار دي.

اسلامیت او افغانیت: د هویت په تذکرو کې د افغانیت او اسلامیت د تسجیل په خاطر د دې هېواد رښتینو بچیانو له همغه پیله تر

دې دمه خپلې مبارزې ته دوام ورکړ، اسلام یې د اسلامیت د مخالفینو د وهم د بنامار له خولې راووېست، د هویت په تذکره کې یې تسجیل کړ او د افغانیت لپاره یې خپلې مبارزې ته دوام ورکړ، ډاکتر غني هم د تېر ولسمشر په شان د افغانیت د تسجیل په خاطر ژمنې وکړې، خو تر دې دمه یې هېڅ عملي او قانوني اقدام ونه کړ. اوس دولتشمشر هم د دولت له فاسدو کشرانو څخه دومره وېرېږي چې په خپله هویت پانه کې ځان ته افغان نه شي لیکلای. د ضعیف او قومي ایمان ترمنځ د برید کرښه همدلته معلومېږي، چې یو څوک د افغانستان پر لوړ مقام ناست او له افغانیت څخه ننگه او ملاتړ نه شي کولای. نو سړی به نور چا ته وژاړي؟ د ښاغلي غني یو شعار دا و چې هېڅ افغان له بل افغان څخه کمتر نه دی او هېڅ افغان له بل افغانه برتر نه دی. نو اوس چې د افغان کلیمه د هویت له تذکرې څخه حذفېږي، دی مجبور دی چې ووايي: ((هېچ چیز از چیز دیگر کده کمتر نیست و هیچ چیز از چیز دیگر کده برتر نیست)).

دولتشمشر حق نه لري چې ځان ته افغان ولسمشر ووايي، ځکه هغه ولس چې ولسمشر یې نوم په هویت پانه کې نه شي لیکلی، نو دا امتیاز هم باید ورڅخه واخیستل شي. مور ښاغلي مفکر ته په ډېر سپړتوب سره یادونه کوو چې دې ولس ته په ټیټه سترګه مه ګوره، همدا ولس و چې ته یې دومره لوړ کړې چې اوس لاندې هېڅ شی په سترګو نه درځي. مور هېچاته اجازه نه ورکوو چې ملي هویت مو هم لکه دولتي څوکۍ په معاملو، ځانسانو، سرټیټیو او غوره مالیو ووېشي او ملت متفرق کړي.

د ښاغلي دولتشمشر ترڅنګ د دې سهامی شرکت بل ونډه وال وزیر صاحب ښاغلي نورالحق علمي ته هم وایو چې هویت ستاسو د ښاغلو

شخصي مال و متاع نه ده؟ چې مور یې ستا په شان له بې دریځه اشخاصو څخه غواړو، یو وزیر چې د (ملت) او (مملکت) په توپیر او تعبیر نه پوهېږي، له هغه څخه به د ملت د ملاتړ هیله څنگه وشي؟ دا چې دا بناغلی وایي دلته پورته لیکل شوي (د افغانستان اسلامي جمهوریت) نور هېڅ شي ته ضرورت نه شته، بناغلیه ستاسو ضرورتونه او د ملت ضرورتونه توپیر کوي، ستا ضرورت وزارت و چې په ډېرې بدرنگۍ او معاملو ورته ورسېدې، خو هویت د ملت ضرورت دی. که د تذکرې پر لومړي مخ افغان ولیکل شي، نو ستا پر کور به څه اور بل شي؟ پردیپالنه، ملت هېر ونه هم یو حد لري، یو ځل پخوا هم یوې ډلې دا ډول تجربه وکړه، خو ملت ته په ډېر زیان تمامه شوه، تاسو چې د همنو تېرو عملونو کفاره ورکړئ او خپل غیور افغان ملت ته د احترام سر ټیټ کړئ، نو ایله به مو د تېرو تېروتنو پېټی یو څه کم شي، نه دا چې د ملت پر زخمونو نورې مالګې ودوړوئ، ستر جنرال، ډگر جنرال، تورن جنرال دا جنرال او هغه جنرال، لوړې رتبې، خو د کار درک نه لگي. زموږ د پوځ تنکي ځوانان، سرتېري او ځوان صاحبمنصبان هره ورځ د دې هېواد لپاره قرباني ورکوي، خو یو شمېر لوړپوړي چارواکو یې د اعاشې، اباطې، روغنیاتو او مهماتو پیسو ته سترګې پټې کړې وي، په ملیاردونو افغانۍ په یوه قرارداد کې غلا کېږي، لوړې رتبې او ټیټ کارونه، د یوه افغان له شان سره نه ښايي. طالبان نه رتبه لري، نه څوکۍ، نه یې هجره معلومه ده، نه ډېره او نه هم پوځي پورې او تعلیم لري، خو د همدغو لوړپوړو چارواکو د بې کفایتۍ له امله هره ورځ یوه ولسوالۍ نیسي او زموږ تنکي تنکي پوځیان په کې قرباني کېږي. تاسو بناغلی لومړی، باغران، دانګام، موسی کلا، نازیان، اچین،

نیمه پېړۍ یون/ ملي هویت، ملي عزت

گوشته او نورې سل ولسوالۍ فتح کړې، بیا تذکره ووبشه، نو د دې گرمې حلوا له وېش څخه دې موخه څه ده؟ هدف ټولو ته څرگند دی، یوازې او یوازې د هویت ختمول. لعنت دې وي پر هغو چارواکو چې نه یوازې له خپلې خاورې او هویت څخه دفاع نه شي کولای، بلکې شرمېري پرې هم. دوی چې پر هویت شرمېري زموږ ټول هېوادوال ان کاني او بوتې پر دوی شرمېري.

درنو هېوادوالو! ځینو خلکو سره دا پوښتنه او اندېښنه ده، که چېرې په تذکره کې د افغان کلیمه ونه لیکل شي، نو موږ یې نه اخلو! نه ورونو خبره باید سپینه او واضح وشي. موږ د هویت په تذکره کې د اسلام او افغان دواړو کلیمو لیکل غواړو او بیا تذکره اخلو. دا نو بیا د افغانیت او اسلامیت د دښمنانو کار دی چې دا تذکره اخلي که نه یې اخلي، نور نو زموږ د ولس د زغم، اوسېلې او پرله پسې بڼه سریتوب د صبر کاسه ډکه شوې ده.

ښاغلی دویم، درېیم او نورو مفکرینو ته یو ځل بیا یادونه کوو چې ژر تر ژره د هویت د تثبیت مسئله حل کړئ، که نه نو د ولس له داسې غبرگون سره به مخامخ شي چې بیا به د دې سست، پخ، نا متجانس او متضاد حکومت مراندې داسې سره وشلېري چې هېڅوک به یې د راټولولو جوگه نه وي.

موږ نه غواړو چې حکومت ږنگ شي، موږ غواړو چې هم حکومت پیاوړی شي او هم اصلاح شي، خو همدا ځینې چارواکي دي چې د رښتیني ملي حکومت، رښتیني پوځ د جوړېدو، غښتلتیا او پیاوړتیا مخه یې نیولې ده. هغو ملتپالو افغانانو څخه هم په ټینګه غوښتنه کوو چې ملي

احساس لري او د دولت پر لوړو څوکیو کار کوي، دوی څخه هم غواړو چې نور نو له خولې څخه د ډار مشنگ لري کړي، د افغانیت او اسلامیت د داعیې لپاره راودانگي او دا غیرتي ولس له بې زړو او ډارنو چارواکو څخه وژغوري. دې کار کې مو د دین او دنیا دواړو گټه نغښتي ده .

ملي مناظره: د انتخاباتي کمپاین پرمهال دواړو او په ټوله کې ټولو نوماندانو بېلابېلې مناظرې وړاندې کړې. ښاغلي ډاکتر غني، ښاغلي ډاکتر عبدالله ته هره ورځ د یوې لویې مناظرې وړاندیز کاوه او هغه به د جانانه مناظرې وړاندیز. اوس د دې وخت رارسېدلی دی چې د دې مشترک پنځوس سلیز حکومت دواړو مشرانو باندې غږ وکړو چې که د دوی په اوږو کې شکه نه وي، نو د ملي هويت پر سر دې د وضاحت، سلامت او ملامت د معلومولو لپاره یوې پراخې ملي او دیموکراتیکې مناظرې ته حاضر شي، چې حقیقت څرگند شي، که د ملتپالو، هېوادپالو او اسلامپالو افغانانو داعیه په حقه نه وه، نو هغوی به له خپلې داعیې څخه تېر شي او که دوی کوم دلیل او منطق نه درلود، نو بیا دې دوی د ملت غوښتني ته غاړه کېږدي.

د هېواد د ملي او اسلامي هويت

د ځلا او بریا او له امو څخه تر اباسینه پورې

د لوی او غښتلي افغانستان د جوړېدو په هیله

نیمه پېړۍ یون / ملي هویت، ملي عزت

د اسلامیت او افغانیت په ننگه د لوی لاریون په اړه وروستی پرېکړه

د (۲۰۱۵م) کال د اگست (۳۱)مه، د ۱۳۹۴ ل کال د وري (۹)مه
دوشنبه. گرانو هېوادوالو! د تابعیت په تذکرو یا پېژندپاڼو کې د اسلامیت
او افغانیت په ننگه د سه شنبې په ورځ د لوی لاریون لپاره بشپړ تیاری
نیول شوی دی، خو د افغانستان د بېلابېلو قومونو د مشرانو یوې درنې او

د ملي هویت پر ننگه

(شنبه، سهار) (د سنبلې څوارلسمه)

0700670552 0777400116

د ملي هویت پر ننگه یې شریک کړئ

مخورې جرگې د لاریون د انسجام له کمېټې څخه د شنبې تر ورځې
وخت غوښتی چې دا موضوع به له مشرانو سره د خبرو او منځکېتوب له
لارې حلوي. له بلې خوا یو شمېر دولتي چارواکو هم ډاډ ورکړی، چې

ستونزه د حل کېدو په درشل کې ده او یو څو ورځې نور یې د زغم غوښتنه کړې ده. پر دې سربېره له ولایتونو څخه د اسلامیت او افغانیت ملاتړي پرله پسې غوښتنه کوي، چې لاریونونه دې له دوی سره همغږي شي او تر راتلونکې شنبې پورې دې لاریونونه وځنډول شي.

د لاریون د انسجام کمېټې د قومي مشرانو د جرگې غوښتنې، د یو شمېر چارواکو ژمنو او په ولایتونو کې د اسلامیت او افغانیت د ملاتړو وړاندیزونو ته د درناوي له مخې پرېکړه وکړه، چې د وروستي ځل لپاره به لاریون تر راتلونکې شنبې (د وري ۱۴) پورې ځنډوي. که چېرې تر راتلونکې شنبې پورې د ولسمشر د فرمان له لارې موضوع حل نه شي او د تابعیت په تذکرو کې د اسلامیت او افغانیت یادونه ونه منل شي، نو راتلونکې شنبه د سهار پر ۸ بجو به په کابل کې لوی لاریون پیلېږي او بیا به د هېواد گوټ گوټ ته غځېږي او ورسره به لویې لارې تړل کېږي.

څرنگه چې موږ د چارواکو پر نیت او ژمنو ډاډه نه یو، نو له درنو هېوادوالو څخه غوښتنه کوو چې په ټول توان د شنبې ورځې د لاریون لپاره تیاری پیل کړي. موږ له خپلو جیدو دیني عالمانو، د جوماتونو له ملا امامانو، قومي مشرانو او شوراگانو، د گذر وکیلانو او د کلیو له ملکانو، سیاسي گوندونو، مدني بنسټونو، د ځوانانو ټولنو او له ټولو هېوادپالو افغانانو څخه غوښتنه کوو، چې د لوی لاریون لپاره د ولس په خبرولو او چمتو کولو کې زموږ ملا وتړي. موږ ټولو هېوادوالو ته خبرداری ورکوو، چې د نن ورځې غفلت به مو ښايي د ملي هویت په بیه تمام شي. نو راحۍ چې د خوشال بابا په څېر د افغان په ننگ توره وتړو او له خپل هویت او ملي ارزښتونو څخه په مېړانه دفاع وکړو. د لاریون وخت ټاکل شوی، خو د ځای په اړه مالومات به راتلونکې پنجشنبه له تاسو سره شریک شي.

نیمه پېړۍ یون/ ملي هویت، ملي عزت

د لاریون د ښه انسجام لپاره د (دوشنبې) پر ورځ د سنبلې پر (۹)مه نېټه د مازیگر څلور بجې یوه لویه غونډه په پام کې نیول شوې ده. د ټولو سیاسي ګوندونو، قومي شوراګانو او مدني بنسټونو استازو ته بلنه ورکوو، چې پدې غونډه کې برخه واخلي او د لاریون په غوره انسجام کې له موږ سره مرسته وکړي .

د سنبلې د (۹) نېټې غونډې ځای: له پل محمود خان څخه د شش درک په لوري ښي لاسته لومړۍ کوڅه (د دفاع وزارت ختیز دېوال ته مخامخ)، په کوڅه کې ښي لاسته درېیم کور .

د اړیکو شمېرې: ۰۷۰۰۶۷۰۵۵۲ - ۰۷۷۷۴۰۰۱۱۶

په درنښت

د لاریون د تدارک او انسجام کمېټه

پکتیا او د افغانيت پر ننگه لاریون

د (۱۳۹۴ل) کال د وري پر (۱۱) مه نېټه چې د (۲۰۱۵م) کال د سپتمبر له (۲) نېټې سره سمون خوري، په پکتیا ولایت کې د افغانيت او اسلامیت په ننگه لاریون وشو.

د پکتیا په مرکز گردېز کې زرگونو کسانو په الکترونیکي تذکرو کې د افغان او اسلام د کلیمو د ذکر په ننگه مظاهره وکړه او ویې ویل چې که چېرته یې مرکزي حکومت غږ ته مثبت ځواب ونه وایي، دوی به د دغو تذکرو د وېش مرکزونه له لور تهدید سره مخ کړي.



په دې مظاهره کې چې د پکتیا مېشتو قومونو، ولایتي شورا، مدني ټولنو، سیاسي نماینده گيو او ځوانانو برخه اخیستي وه، غوښتنه وکړه چې که چېرته د دوی غږ وانه ورېدل شي له افغان حکومت سره به پرېکون اعلان کړي، د پکتیا ولایتي شورا وکیل عبدالروف خان ځدران وویل:

نیمه پېړۍ یون/ ملي هویت، ملي عزت

((مور د افغان له کلیمې پرته دغه تذکره نه اخلو، ځکه افغانستان زموږ کور او افغان مو نړېوال هویت دی .

په تذکرو کې که د افغان کلیمه ونه لیکل شي، مور به له دې حکومت سره په عاجل ډول د خپل پرېکون په اړه غور وکړو.

مور پر افغان ولسمشر او د هغه تر مشرۍ لاندې پر ټوله اداره غږ کوو چې که په دې برخه کې زموږ غوښتنه ونه منل شي، له شته حکومت سره به هر ډول اړیکې غوڅې کړو.))

د مظاهري گډونوالو پر دې تاکید کاوه چې مرکزي حکومت دې د دوی حقه غوښتنې ومني او که چېرته یې ونه مني، حکومت ته به ستونزې جوړې کړي.

د پکتیا ولایتي شورا غړي تاج محمد منگل، د قومونو، ولایتي شورا، مدني ټولنو، سیاسي گوندونو او علماوو شریک لیکلی شپږ ماده ییز پرېکړه لیک ولوست، ده وویل، ((مور د پکتیا علما، ولایتي شورا، قومونه، مدني ټولني، سیاسي نماینده گي او ځوانان ټول په شریکه دغه شپږ ماده ییز پرېکړه لیک اعلانوو او غواړو، چې مرکزي حکومت مو غوښتنو ته مثبت ځواب ووايي، که نه زموږ له توند غبرگون سره به مخ شي))

په دې پرېکړه لیک کې راغلي وو چې که حکومت یې غوښتنو ته جدي پاملرنه ونه کړي، دوی به د حکومت پر ضد خپلو مظاهرو ته دوام ورکړي او د هرې بدې پایلې پرته به د مرکزي حکومت او افغان ولسمشر پر غاړه وي.

مدني فعالانو په دې مظاهره کې د گډون پرمهال د خپلو شعارونو ورکولو ترڅنګ دا خبره هم وکړه چې دا یې د مظاهرو پیل دی او ولس په

دې خبروي چې د خپلو حقونو اخیستو لپاره به لارو ته راوځي، یو تن مدني فعال محمد جهاد احمدزي وویل چې د افغان حکومت کاواکه ستنې به د دوی په لاسونو ونړېږي:

((که چېرته په الکترونيکي تذکرو کې د افغان او اسلام کلیمه ذکر نه شي، نو د دې بې بنسټه یا کاواکه حکومت ستنې به د دې خلکو په لاس ونړېږي او د ولسونو له احساساتو سره لوبې به تل د حکومتونو په زیان تمامې شي. په دې پرېکړه شوې، چې که چېرته مو غوښتنې ونه منل شي مظاهرو ته به دوام ورکوو او ان تر کابله به یې وغځوو)).

دې مظاهره چیانو له افغان حکومت څخه غوښتنه کوله، چې د دوی غوښتنې دې ومنې، که داسې ونه شي خپلو مظاهرو ته به دوام ورکړي او له پکتیا څخه د مظاهرو لړۍ به تر کابله وغځوي. کوم راپور چې مو ولوست دا په پکتیا کې د ازادۍ راډیو خبریال داود تپاند پر هماغه وخت لیکلی و، له ازادۍ راډیو او نورو خبري رسنیو یې خپور کړی و.

د اسلامیت او افغانیت په ملاتړ د لوی لاریون د گډونوالو پرېکړه لیک

لکه څنگه چې مو په تېرو برخو کې د لوی لاریون د تدارک او انسجام کمېټې په پرله پسې ابلاغیو کې ولوستل چې د حکومت د مهمو چارواکو د پرله پسې ژمنو له امله لوی لاریون څو ځله شاته وغورځېده، خو په پای کې غوڅه پرېکړه وشوه چې د وړي پر (۱۴)مه نېټه به دا لاریون ترسره کېږي. لاریون له ډېرو مشکلاتو او خنډونو سره له عیدگاه جوماته پیل او په پښتونستان واټ کې پای ته ورسېد. زرگونو هېوادوالو په کې گډون کړی و. په پښتونستان واټ کې یې دغه لاندې پرېکړه لیک صادر کړ:

د (۲۰۱۵م) د سپټمبر (۵)مه، د (۱۳۹۴ل) کال د وړي یا سنبلې (۱۴)مه

کابل - افغانستان

بسم الله الرحمن الرحيم

له تېرو دوه دريو کلونو راهيسې د يو شمېر بهرنيو هېوادونو په تېره بيا د ايران او پاکستان او د هغو د کورنيو گوداگيانو او تالیختیو له خوا په پرله پسې ډول هڅې روانې دي، چې پر غیرتي افغان ولس، بې دینه، بې ملته او بې هویته تذکرې تحمیل او افغان ملت په داسې یوه تنگسیا کې واقع کړي چې له خپل ملي هویت څخه تېر شي. له دې کار څخه د یو شمېر وطن پلورو او ملت پلورو پردیپالو کړیو اصلي موخه داده چې یو خو به

په لومړي گام کې ستر افغان ولس له خپل ملي هویته بې برخې کړي او دېته به یې مجبور کړي چې د تذکرو په نه اخیستو سره د دې توطیې پر وړاندې غبرگون وښيي او بل به یو شمېر محدودو وطن پلورو اشخاصو ته دا تذکرې ووپشل شي او بیا به د هېواد د راتلونکي سياسي نظام او انتخاباتي سیستم برخلیک هم له همدې بې هویته تذکرو سره تړلی وي، یوازې همغه بې هویته اشخاص به په ټاکنو کې برخه اخیستلای شي چې د همدې بې ملته تذکرو خاوندان وي. په دې ډول به افغان دښمنه او



افغانستان ضد گاونډي هېوادونه په یوه غشي دوه هدفونه وولي، خو له نېکه مرغه چې زموږ غیرتي ولس که څه هم جگړو او غمو ځپلی، خو د پردیو او د هغو د کورنیو گوډاگیانو پر وړاندې یې لاهم د سپېڅلي جهاد او رښتیني ملي مقاومت جذبې او ولولې له لاسه نه دي ورکړي. د بهرني او کورني دښمن د دې گډ امتزاج په نتیجه کې رامنځته شوې توطیې یې هم له همغه پیله په ښه ډول درک کړي او د خنثی کولو لپاره یې په ټینګ هوډ د مبارزې ډگر ته وردانگلي دي.

نیمه پېړۍ یون/ ملي هویت، ملي عزت

رېښتینو افغانانو په ملي شورا کې په دې اړه د شوي غښ پر وړاندې مظاهره وکړې او د هغوی له درغلی ډکه پرېکړه یې په قانوني ډول چیلنج کړه. د ولس بچیانو د ټولو اړوندو ارګانونو او چارواکو له همغښتې جملې څخه د پخواني ولسمشر حامدکرزي په ګډون د سترې محکمې د رییس قاضي القضاة پوهاند عبدالسلام عظیمي، لوی څارنوال محمد اسحق الکو، عدلیې وزیر اسدالله غالب، د اساسي قانون پر تطبیق د څار کمېسیون رییس قاضي گل رحمن، د علماوو شورا رییس مولوي قیام الدین کشف، د امنیت شورا سلاکار ډاکتر رنگین دادفر سپنتا، د چارو د ادارې لوی رییس صادق مدبر، د ولسمشر د دفتر رییس کریم خرم او د ولسمشر د حقوقي سلاکار نصرالله ستانیکزي او نورو په ګډون ټولو سره



ګډه غونډه وکړه، دوی ټولو د بېلابېلو مدني ټولنو، سیاسي خوځښتونو، د بېلابېلو قومونو د استازو په ګډه غونډه کې پرېکړه وکړه چې د ملي شورا شوي تېروتنه به ژر اصلاح کوي او ولسمشر به ډېر ژر د سمون په خاطر یو تقنیني فرمان ورکوي، د دې ټولو ښاغلو په ګډون پخواني ولسمشر خپله

ژمنه، سوگند او قول تر پښو لاندې کړل، خو د ولس له وېرې چا د بې هويته تذکرو د وېش د پیلولو جرئت ونه کړ.

کله چې ډاکتر اشرف غني او ډاکتر عبدالله په مساوي ډول واک ته ورسول شول، نو ډاکتر غني هم تر ټاکنو دمخه ژمنه کړې وه چې تر واک وروسته به ضرور د هويت په تذکرو کې د (دين) او (ملت) ستونونه زیاتوي. د تېر کال د جدي په میاشت کې اوسني جمهور ریس یو ځل بیا د هېواد او ولس له رښتینو بچیانو سره ټینګه ژمنه وکړه چې د تېر کال د دلوې پر لومړۍ نېټه به د ملي شورا د ژمنیو رخصتیو پرمهال دا مشکل حلوي او د ملت حق به ملت ته رسېږي. خو په ډېرې خواشینۍ سره باید ووايو چې دې ښاغلي هم خپلې ژمنې او لوزونه عملي نه کړل، خبره د ملي شورا دوینيو رخصتیو ته راورسېده، پر دې مهال یې هم تر لسو زیاتې ژمنې وکړې، نن یې حلوم، سبا یې حلوم، خو یو ځل یې هم خپله ژمنه عملي نه کړه. په پای کې یې د ولس د بچیانو او رښتینو افغانانو پرمخ د منطق او قانونیت ټولې لارې وتړلې، ولس مجبور شو چې لارو او واټونو ته راووخې او دا دی دا لړۍ اوس په ټول افغانستان کې پیل شوې. نننۍ لویه مظاهره یې یوه څرګنده بېلګه ده، مور د مظاهري زرګونه برخوال او ګډونوال په خپله، د خپلو کورنیو او وکالتاً د خپل ټول غیور ولس په استازۍ دغه لاندې پرېکړه لیک صادروو:

۱- له جمهور ریس او د ده د حکومت له نورو شریکبانو څخه په ټینګه غواړو چې قانون ته غاړه کېږدي او له ملي هويت سره خپله دښمني پایته ورسوي.

۲- د مظاهري ټول گډونوال په یوه خوله غږ کوو چې سل په سلو کې دې د هویت په تذکرو کې د (دین) او (ملت) ستون ولیکل شي، د دین ستون په مقابل کې دې هر مسلمان افغان ته (اسلام) او د (ملت) ستون په مقابل کې دې هر هېوادوال ته د (افغان) کلیمه ولیکل شي.

۳- د (اسلام) او (افغان) د کلیمو هېڅ متبادل، انډول او عوض نه منو او هېچا ته اجازه نه ورکوو چې پر دې سترو ارزښتونو سیاسي تجارت، معامله او د پردې تر شا پټ پټونې وکړي.

۴- که څه هم په ډېټابیس کې د قوم یادونه راغلي، خو که بیا هم زموږ یو شمېر هېوادوال غواړي د (ملت) ترڅنګ (قوم) هم په تذکره کې ولیکل شي، د مظاهري گډونوال یې مخالفت نه کوي، خو په هغه حالت کې چې (قوم) په اختیاري ډول پرېښودل شي، چې که د چا خوښه وي ودې لیکي او که نه یې غوښتل نه دې لیکي، خو د (ملت) لیکل ضروري او حتمي گڼو.

۵- موږ د جمهور رییس او د هغه د حکومت د نامتجانسه شریکبانو هغه نارسمي او پټ وړاندیز په کلکه ردوو چې وايي (ملت) او (قوم) دې دواړه اختیاري شي. موږ دا وړاندیز یوه توطیه گڼو او د افغانستان د تجزیې لپاره لومړۍ کتبي هڅه. دا شوم وړاندیز د دې سبب ګرځي چې د افغانستان د یووالي او ملي هویت دښمنان سبا ته د (افغانستان) د نامه د اختیاري کولو شومه موخه هم تعقیب کړي.

۶- زموږ د مالوماتو له مخې د تذکرو د وېش په اداره او تخنیکي سېسټم کې لا هم ډېرې ستونزې شته، چې باید حل شي. د تذکرو د وېش اوسنۍ اداره د دومره مهمې ملي پروسې د مدیریت وړتیا، لازم اعتبار او

خوندیتوب نه لري، له دې کبله باید یوه بله خپلواکه، باکفایته او د ملي ترکیب له مخې یوه متوازنه اداره جوړه او د تذکرو د وېش چارې ورته وسپارل شي .

۷- مور له حکومته په ټینګه غواړو تر هغه وخته پورې چې په تذکره کې د افغان کلیمې د تسجیل حق نه وي تثبیت شوی، د بې هویته تذکرو د وېشلو امتحاني لړۍ دې هم بنده کړي. مور یو ځل بیا له حکومته په ټینګه غواړو چې د اسلام او افغان کلیمو تر لیکلو وروسته دې د تذکرو د وېش لړۍ پیل کړي، که بیا هم په دې خاوره کې کوم داسې شخص اوسېده چې هغه افغان نه و، هغه دې بیا دا تذکره نه اخلی. بیا به د هېواد نور قوانین وگورو چې دلته یو څوک په ناقانونه توګه اوسېدلی وي، د کورنیو او نړیوالو قوانینو له مخې د هغه سزا څه ده؟

۸- د اساسي قانون د دوه شپېتمې مادې لومړۍ فقره وايي څوک چې جمهوري ریاست ته کانديدېږي، باید د لاندې شرطونو لرونکی وي:

((د افغانستان تبعه وي، له افغان مور او پلاره زېږېدلی وي او د بل هېواد تابعیت ونه لري)).

د جمهوري ریاست په لومړیو دوو دورو کې دوه داسې اشخاص کانديد وو چې ځانونه یې افغانان نه بلل، مانا دا چې له افغان مور او پلاره نه دي زېږېدلي، خو ځانونه یې جمهوري ریاست ته کاندي کړي وو، مانا دا چې درغلي یې کړې وه، مور لاریونوال له اوسني حکومت، عدلي او قضايي ارګانونو څخه غواړو چې دا ډول اشخاص ژر تر ژره د عدالت منګولو ته راکاږي چې نورو دې ډول اشخاصو ته د عبرت سبب شي. که ډاکتر اشرف غني هم ځان ته افغان نه وایي او د هویت په تذکرو کې د



افغان کليمې له ليکلو ډډه کوي، نو پر ده باندي هم په ټول قوت د قانون د تطبيق غوښتنه کوو.

۹- هویت د ملت قانوني حق دی، کوم امتیاز نه دی، له اوسني دولت څخه په ټينگه غواړو چې له ملت څخه دا حق سلب نه کړي، د اساسي قانون د څلورمې، دوه شپېتمې او په مجموع کې له ټولې محتوا سره سم دې د هویت د تثبیت لپاره پر عملي اقدام لاس پورې کړي.

۱۰- لاریونوال د اوسني حکومت له وزیرانو او جمهور ریسه غواړي چې که چېرې د ملت د حق پر وړاندې همداسې په متواتر ډول خنډې گرځي او یا هم د مضر احتیاط، وېرې او ډار پر نري رنځ اخته وي، نو ژر تر ژره دې له خپلو مقامونو استعفاوې وکړي او که نه نو ملت به یې په زوره مجبور کړي چې خپلې دندې پرېږدي.

یادښت: که چېرې د لاریونوالو دا قانوني غوښتنې ونه منل شي، نو لاریونوالو هوډ کړی چې خپلې داعیې ته به د هغې د بریالیتوب تر وروستي بریده دوام ورکوي او دغه لاندې هڅې به ترسره کوي:

۱- د هېواد په اکثر وولایتونو کې به ستر ستر لاریونونه کوي.

۲- د کابل په پښتونستان واک کې به بله لویه مظاهره کوي.

۳- د ملي شورا مخې ته به ستره مظاهره کوي.

۴- له قانوني زور و ځواک څخه په گټې اخیستنې به د تذکرې د وېش د لومړۍ درجې د مامورینو د دې ناقانونه کار مخه نیسي او د هغوی د سرزوری په حالت کې به له قانوني او ولسي زور څخه کار اخلي.

۵- کابل ته به ټولې لویې غځېدلې لارې بندوي.

که دې ټولو قانوني لارو او د منطق د دې ټولو اسبابو له کارولو سره سره بیا هم دولتي چارواکي د خپل لېونتوب، جنون او پردیپالنې د غرور پر اسونو سواره وي، نو د جیدو علماوو په فتوا به له یو ستر اسلامي، ملي جهاد او پاڅون سره مخامخېږي، بیا چې هر ډول ناوړه پېښې رامنځته شوي، نو مسوولیت به یې ددې دوو دولت مشرانو، ډاکتر صاحبانو، مفکرینو او هغو نامفکرینو پرغاړه وي چې د ولس په رایو دې مقامونو ته ورسېدل او بېرته د ولس د هیلو پر وړاندې ودرېدل.

تل دې وي زموږ ملي هويت

مړه دې وي د اسلامیت او افغانیت دښمنان

ځلانده دې وي افغان، افغانیت او افغانستان

وما علینا الا البلاغ

د اسلامیت او افغانیت د پراخ لاریون ټول برخوال

خپل غيور ملت ته د ملي حماسې مبارکي

۱۵ لیکنه د (۲۰۱۵)م کال د سپتمبر پر (۶)مه چې د (۱۳۹۴ل) کال د سنبلې له (۱۵) نېټې سره سمون خوري، لیکل شوې او خپره شوې ده. پرون د سنبلې (۱۴)مه له عیدگاه جومات څخه د افغان ملت ستره حماسه پیل او تر پښتونستان واپ پورې وغځېده. دې حماسې د ارگ د کڼو چارواکو غوړونه ولړزول، د افغان ملت روحیه یې لا پسې اوچته کړه، د بې زړه، بې فکره او نا مفکره مفکرینو روحي حالات یې لا پسې خراب کړل.

د ارگ گونگیو چارواکو چې د ولس د حماسې او د هغو د استازو د



منطق د تېرې توري پر وړاندې یې د مخامخ خبرو جرئت نه درلود، نو ځان یې د ارگ د دېوالونو تر شا پټ کړ. مفکر چې پخوا به یې هر چاته د مناظرې ټټر دباوه اوس یې د منطق غشی مات و. هم له خپل ناقانونه اجراییه رییس څخه ډارېده او هم له خپل ملت څخه، حیران و چې څه وکړي، نو یو ځل بیا یې د بیت المال خزانې ته پام شو، مفکر

فکر وکړ چې راځه هره اوونۍ خو هسې هم له ملي خزانې څخه (۵۰) میلیونه ډالر د افغانۍ د ثبات په پلمه راباسې، راځه یو څه نوره زیاتونه هم وکړه، غوښتل یې د بیت المال په مال د ملت د حماسې مخه ونیسي، غوړه مالو مشاورینو ته یې هم دنده وسپارله، هغوی د درواغجنو ژمنو او پلمو له لارې غوښتل د ملت لاریون شانه کړي، خو کله چې د ملت د صبر

جام ډک شو، نو ستره حماسه یې وپنځوله، مفکرینو(!) بیا د اجیرو او کرایي لیکوالو، د جمهوري ریاست له مطبوعاتي کنخلتون او په هغه کې د غوړه مال او کنځلمار مشاورگي په خولې د ملت په حماسې پسې سپکې خبرې پیل کړې. یو دولتمشر چې دومره کمزوری شي چې خپل ویاند نه شي ټاکلی او له کرایي لیکوالو پرته یې څوک په رسمي ډول ملاتړ نه شي کولای، نو هغه به څه ولسمشر وي؟ کوم کرایي لیکوال یې چې په خپلو او یا هم بدلو نومونو ملاتړ کوي، هغوی هم خپله حکومتي دنده نه نښي، ځکه چې بیا خو مسوولیت ورته راجع کېږي، نو دغسې گوډ و مات او کمزوری حکومت به د ولس د کوم درد درملنه وکړای شي.

زه د مظاهري د یو گډونوال په توگه خپل غیور ملت ته د دوی د دې سترې مظاهري مبارکي وایم، خوشاله په دې یم چې مظاهري دومره زیات تاثیر کړی، چې مفکر (!) ورته گوته په غاښ او لا جوابه دی او د هغه کرایي لیکوال او تالیختي یې دومره وارخطا کړي چې له سپوره کنځلو، تورو او د نورو له توهینولو پرته ورته نور څه پاتې نه دي، څومره خوند کوي، هغه شخصیتونه چې د ملي منطق په گاڼه سمبال دي او مخالفین یې د دولت له واک سره یوازې کنځلې کوي او د یوه کنځلمار حکومت په بڼه ځان څرگندوي. دا نو د وارخطايي وروستی او شرمېدونکی حالت دی.

د حماسه پنځوونکي افغان ملت

د لا بریا او د دې غیور ملت

د دښمنانو د لا شرمېدو په هیله

محمد اسمعیل یون

ننگرهار او یو ځل بیا د ملي هویت ملاتړ

د ننگرهار خلکو په جلال اباد ښار کې د (۱۳۹۴ ل) کال د وږي پر (۱۵) مه نېټه چې د (۲۰۱۵ م) کال د سپتمبر له (۶) مې سره سمون خوري، په تذکرو کې د افغان او اسلام کلیمو د لیکلو په ملاتړ مظاهره وکړه په



ننگرهار کې ختیځ میشتو ولسونو په تذکرو کې د افغان او اسلام کلیمو د لیکلو په ملاتړ ستر ولسي لاریون وکړ چې په سلگونو قومي مشرانو، ځوانانو، مدني فعالانو او د ولایتي شورا استازو په کې برخه اخیستې وه. دې مظاهري یو تن ترتیبوونکي او د ننگرهار د ولایتي شورا وکیل ذبیح الله زمري وویل چې د افغان او اسلام کلیمې پرته به هیچا ته اجازه ورته کړي چې په ختیزو ولایتونو کې د تذکرو وېش پیل کړي.

ذبیح الله زمري زیاته کړه، که حکومت په زور د ۱۵ کار ترسره کړي، نو دوی به د ولس او قانون په زور د دې ناقانونه کار مخه ونیسي. د یادونې وړ ده چې په دې مظاهره کې ننگرهار مېشتو افغان سکانو او هندوانو هم برخه اخیستې وه او په ټینګه یې د هویت په تذکرو کې د افغان او اسلام د لیکلو ملاتړ وکړ.

کندوز او ملي مبارزه

د (۲۰۱۵م) کال د سپټمبر پر (۶)مه نېټه هېوادپالو او اسلامپالو افغانانو په داسې حال کې په کندوز کې د افغانیت او اسلامیت په ننگه لاریون وکړ چې ددغه ولایت امنیتي حالات ډېر نازک و. لاریون کوونکو چې له ځانونو سره بېلابېل ملي شعارونه لېږدول، له گډ حکومتو وغوښتل چې الکترونيکي تذکرې باید تر هغه وخته ونه وېشل



شي، چې د دوی غوښتنې منل شوې نه وي. په کندوز کې دا مظاهره په داسې حال کې وشوه چې کندوز ښار د محاصرې په حال کې و. په داسې حالاتو کې مظاهره کول له خپل ملي او عقیده يي هویت څخه ملاتړ د خلکو د اوچت احساس او مینې څرگندونه کوي.

هندوستان کې د افغان محصلينو ملي ولوله

د (۲۰۱۵م) کال د سپټمبر پر (۷)مه نېټه په هند کې افغان محصلينو په نويو تذکرو کې د (اسلام او افغان) کليمو د ليکلو په ملاتړ سوله ييز لاريون وکړ. په دې لاريون کې گڼو افغان محصلينو ونډه اخيستي وه.



محصلينو د افغانستان ملي بيرغونه رپول او ټولو په يوه خوله ويل چې د هويت په تذکره کې د اسلام او افغان کليمو ليکل غواړو. دوی د خپل لاريون په ترڅ کې يو پرېکړه ليک صادر کړ چې په هغه کې يې له افغان حکومته غوښتي وو چې د ملت غوښتنو ته پام وکړي. په هند کې د افغان محصلينو دې مظاهري د ستر ملي او ديني شعور او احساس ښکارندويي کوله.

فراه کې د ولس ملي احساسات

د (۲۰۱۵م) کال د سپټمبر پر (۹)مه نېټه فراه ولایت کې په سلگونو خلکو په تذکره کې د افغانیت او اسلامیت په ننگه پراخ لاریون ترسره کړ. لاریون کوونکو د افغانیت او اسلامیت؛ زموږ ملي او اسلامي ارزښتونه دي، شعارونه



له ځانه سره لېږدول او له حکومته یې په کلکه غوښتنه وکړه، چې زموږ ملي او اسلامي هویت باید په تذکرو کې خوندي شي. په فراه ولایت کې د ملي هویت په ملاتړ مظاهره هم د خاص ارزښت لرونکې ده. دلته جنگونو او نورو ستونزو د دې ولایت خلک دومره ځورولي چې له دغسې لویو ملي مسایلو پرته ډېره گرانه ده چې خلک دې سره راټول او خپل غږ دې په ډله ییز ډول پورته کړي، خو دا مظاهره د فراه د خلکو د ستر ملي احساس ښکارندويي کوي. یو طبیعي ولسي غږ دی، که نه خو په دې ولایت کې تنظیمونه تر اوسه په دې نه دي بریالي شوي چې د کوم ملي او مدني حرکت دا ډول کومه بېلگه وړاندې کړي.

هرات او افغان ملتپالنه

په هرات کې مظاهره چيانو له حکومته وغوښتل چې په برېښنايي تذکرو کې د افغان کلیمه وليکي . ازادۍ راډيو د (۱۳۹۴ل) کال د وږي پر (۱۹)مه نېټه چې د (۲۰۱۵م) کال د سپتمبر له (۱۰)م سره سمون خوري، د دې مظاهري په باب يو راپور خپور کړ.



د هرات ولايت په سلگونه اوسېدونکو نن د يوې مظاهري په ترڅ کې له افغان حکومت وغوښتل چې په برېښنايي تذکرو کې د افغان کلیمه وليکي .

مظاهره کوونکو گاونډيان د افغانستان د خلکو په بې اتفاقه کولو تورن کړل او افغان حکومت ته يې خبردارۍ ورکړ، که د دوی غوښتنې ونه منل شي نو ايران، ترکمنستان او د افغانستان يو شمېر ولايتونو ته به د هرات لويه لاره وتړي .

په دې وروستيو کې په کابل او يو شمېر نورو ولايتونو کې په برېښنايي تذکرو کې د افغان او اسلام کلیمو د ليکلو په ننگه مظاهري وشوې، خو افغان حکومت تر اوسه د مظاهره کوونکو د دې غوښتنې په اړه څه نه دي ويلي .

خوست او د هويتپالنې غږ

کله چې د ولسي جرگې د ناقانونه پرېکړې په تعقيب مشرانو جرگې هم د ناخبرۍ او ناسم پوهاوي له امله د هويت په تذکره کې د افغانيت او اسلاميت نشتوالی تاييد کړ، نو دې سره د ولس د غوسې يوه خپه راپورته شوه. خوست لومړنی ولايت و چې پر لويو لاريونونو يې لاس پورې کړ او د ملي شورا دا ناقانونه پرېکړه يې وغندله او دا يې د اساسي قانون خلاف وبلله.



د (۲۰۱۵م) کال د سپتمبر پر (۱۰)مه نېټه يې يو بل لوی لاريون راوويست. ابراهيم رحيمي چې يو سيمه ييز خبريال دی، همغه وخت يې د دې لاريون په باب يو راپور خپور کړ. د دې راپور لنډيز په ډول دی:

په الکترونيکي تذکرو کې د اسلام او افغان کلیمو د نه لیکلو پرضد نن په خوست ښار کې شاوخوا زرو کسانو مظاهره وکړه او له حکومت څخه یې وغوښتل، چې په یاده برخه کې جدي اقدامات وکړي.

مظاهره چيانو په شعارونو او خبرو کې په الکترونيکي تذکرو کې د اسلام او افغان کلیمو نه لیکل، د ځینو بهرنیو استخباراتي کړيو مداخله وبلله، چې په وینا یې غواړي، د افغانستان قومونه سره ووېشي.

د خوست دغو مظاهره کوونکو د ملي یووالي حکومت له مشرانو په کلکه وغوښتل، چې په افغانستان کې د یوه بل بحران د رامنځته کېدو او د افغانانو د وینې د توبېدو مخنیوی وکړي. مظاهرچیانو گواښ وکړ چې که له اساسي قانون سره سم ددوی غوښتنې ونه منل شي، نو د خپل حق لپاره به له هر ډول وسیلې څخه کار واخلي.

په ډنمارک کې د ملي هویت ملاتړ

دا خبر د (۲۰۱۵م) کال د سپټمبر پر (۱۰)مه نېټه چې د (۱۳۹۴ل) کال د وږي له (۱۹)مې نېټې سره سمون خوري خپور شوی دی. په ډنمارک هیواد کې د ملي تحریک څانگې په نوښت او یو شمیر سیاسي گوندونو، کلتوري او مدني ټولنو په همکارۍ په پیژندپاڼو کې د اسلام او افغان کلیمود لیکلو او په هېواد کې دننه روانو لاریونونو د ملاتړ په موخه غونډه جوړه شو. غونډه د محترم استاد نورالرحمن مختارزي له



خوا د قران عظیم الشان د څو مبارکو آیتونو پر لوستلو پیل شوه او ورپسې د ملي تحریک ډنمارک څانگې لومړي مرستیال ښاغلي عمر بورا زماني د اسلام او افغان کلیمو پر ارزښت او اهمیت خبرې وکړې. همدا راز د غونډې له برخوالو څخه دروند مشر ښاغلي بشیر بشریار، شاه ولي آرین، غرزي پردېسپار، بارکزي، سهراب حبیب، محد ظاهر انوري او غلام سخي

ملکزي خبرې وکړې او په کلکه يې د ملي وحدت حکومت له چارواکو څخه غوښتنه وکړه چې په تذکرو کې دې د اسلام او افغان کليمې ذکر کړي او همدارنگه يې د خپلو گوندونو او ټولنو په نمايندگۍ له روانو لاريونونو څخه د ملاتړ څرگندونه وکړه . غونډه د ملي تحریک د ډنمارک خانگې مشر محمد افضل شيرينزوی له خوا د پریکړه لیک په لوستلو پای ته ورسېده .

افغانیت او د نیمروز د خلکو گرمې ولولې

د نیمروز پیاوړي ولس د (اسلامیت او افغانیت) پر ننگه پراخ لاریون ترسره کړ. په دې ولایت کې لاریون کوونکو غوښتنه لرله، چې د اسلام او افغان کلیمې باید په برېښنايي پېژندپاڼو کې ولیکل شي، که چېرته دا دوه



کلیمې ونه لیکل شي، دوی به خپلو مدني حرکتونو ته دوام ورکړي. دا مظاهره د (۱۳۹۴ل) کال د وږي میاشتې پر (۲۰)مه نېټه د جمعې پر ورځ ترسره شوه او د زرنج ښار په سلگونو اوسېدونکو په کې گډون کړی و. د یادونې وړ ده چې د نیمروز ولایت په تاریخ کې دا لومړی ځل و چې ولس په دې پراخه کچه د سترو ملي غوښتنو لپاره پر لوی لاریون لاس پورې کړی دی.

د اسلامیت او افغانیت په ننگه د ملي پاڅون خبرتیا

دا خبرتیا د (۱۳۹۴ل) کال د وږي میاشتې پر (۲۰)مه نېټه لیکل شوې او خپره شوې ده.



درنو هېوادوالو! له یوې اوونۍ راهیسې د افغانستان په گوټ گوټ کې د اسلامیت او افغانیت په ننگه پراخ او بېساري لاریونونه روان دي او هره ورځ د تابعیت په تذکرو کې د اسلام او افغان کلیمو د راوړو غوښتنه کېږي. د ولس دغه ملي اجماع او سوله ییزه حماسه د افغانستان په تاریخ

کې بېسارې ده، خو له بده مرغه لاهم د ارگ مشرانو د دې جرئت نه دی موندلی چې د افغان دښمنه کړیو پر وړاندې د افغانیت ننگه او ملاتړ وکړي او د ولس غوښتنې ته مثبت ځواب ووایي. که څه هم ارگناستي مشران د پخوا په څېر ژمنې کوي، خو پدې برخه کې د ډاډ وړ هېڅ عملي گام نه دی اخیستل شوی او له بده مرغه د ډاکتر عبدالله په مشرۍ د اصلاحاتو او

همپالنې ټیم لاهم د ولس د اسلامي او افغاني داعيې پر وړاندې پر خپل افغان دښمنه دريځ ټينگار کوي .

که څه هم په کابل کې د لوی لاریون د انسجام کمېټې ژمنه کړې وه چې راتلونکې یکشنبې (د وړي ۲۲ مه) به د اسلامیت او افغانیت په ننگه د کابل دویم لوی لاریون ترسره کوي، خو څرنگه چې لاهم په ډېرو ولایتونو کې لاریونونه روان دي او له مور څخه غوښتنه کېږي چې خپل دویم لاریون یو څه وځنډوو او له بلې خوا د ولس حماسي جذبې او د حکومت کڼو غوږونو ته په کتو سره پرېکړه وشوه چې په ولایتونو کې د لاریونونو له پایته رسېدو سره به دا ځل د لاریون پر ځای د ټول هېواد په کچه پر یوه ورځ یو سراسري ملي پاڅون پیلېږي، لویې لارې به تړل کېږي او ورسره به ارگ او ملي شورا کلابند کېږي. خو تر هغه وړاندې به د افغان ولس دیني عالمان، قومي مشران، سیاسي او ټولنیز شخصیتونه د وروستي ځل لپاره په یوه لویه ملي غونډه کې پر دولت غږ کوي، چې د اسلامیت او افغانیت داعيې ته غاړه کېږدي، له اساسي قانون څخه دفاع وکړي او د افغان ولس برحق غوښتنې ومني. تر اختر وروسته چارشنبه (د تلې ۸ مه) به بیا په ټول هېواد کې زموږ ملي پاڅون پیلېږي او تر هغو به دوام کوي چې یا به زموږ غوښتنې منل کېږي او یا به له وړاندې کاواکه حکومت استعفا ته اړ کېږي.

لومړی خو موږ د افغانستان له مېړني ولس څخه ډېره مننه کوو، چې تر دې دمه یې په ډېر اخلاص او سربښندنې له خپلې سپېڅلې عقیدې او ملي هویت څخه ننگه او دفاع کړې ده او بیا دوی ته ډاډ ورکوو چې انشا الله د افغانیت د دښمنانو پښې په لړزه دي او زموږ له ملي پاڅون سره به

ډېر ژر په گوندو شي. راحۍ په ټول توان د اسلامیت او افغانیت په ننگه ملي پاڅون کې گډون وکړو او له خپل اسلامي او ملي هویت څخه په کلکه دفاع وکړو. موږ ډاډه یو چې انشاءالله د همدې پاڅون په برکت به د افغانانو ترمنځ ملي یووالی لا پیاوړی شي او یو داسې ملي اتحاد به رامنځته شي چې د دښمن د هر ډول دسیسو د شنډولو واک او ځواک به ولري.

• د خپلواک، سرلوړي او یو موتي افغانستان په هیله

د ملي پاڅون د انسجام کمېټه

بلخ او د ملي هویت په ننگه مظاهره

د (۱۳۹۴ل) کال د وږي پر (۲۱) مه نېټه چې د (۲۰۱۵م) کال د سپټمبر (۱۲) مه کېږي، بلخیانو د تذکرو د ستونزې د حل په موخه ستر لاریون وکړ.

په دې لاریون کې د افغان ملت بېلا بېلو قومونو برخه لرله. د ملي یووالي تر شعار لاندې یې د تذکرو د ستونزې د حل په موخه خپله طرحه وړاندې کړه:



بلخ؛ د گران وطن افغانستان په کچه په هغو ولایتونو کې راځي، چې د هېواد گڼ او بېلا بېل درانه قومونه پکې میشت دي. زموږ د هېواد دغې پرتمینې برخې د تاریخ په اوږدو کې د افغانانو د ملي یووالي، مدنیت او علمي اړخ د ښکاره کولو بڼې بېلگې وړاندې کړې دي.

د افغانستان پر وړاندې د شته کورنیو او بهرنیو ستونزو په نظر کې نیولو سره؛ د هېواد ټولو افغان قومونو (هزاره، تاجک، پښتون، ازبیک او...)، د ټولو جهادي، سیاسي او مدني مشرانو او ځوانانو دنده ده، چې د تذکرو د شته ستونزو د حل په موخه د قومپالنې له لارې نه، بلکې د یو واحد او ویاړلي ملت په توګه سره وړاندې لار شي او د هېواد کورنیو او بهرنیو دښمنانو ته غاښ ماتوونکي ځواب ورکړي.

نو موږ بلخیان دنده لرو، چې په دې وروستیو کې د گران وطن د تذکرو پر سر د روانو ناندريو د حل په موخه د سالمو او قانوني غوښتونو پر بنسټ پر حکومت فشار راوړو، چې دغې ملي مسلې ته دې د اساسي قانون او د دې پرتمین، خو ځورېدلي ولس په خوښه حل پیدا کړي.

موږ او تاسو د ملي یووالي له دريځه د بلخ ولایت په مرکز کې د دغه سوله ییز لاریون له لارې د تذکرو د ستونزې د حل په موخه لاندې ملي طرحه وړاندې کوو.

۱. حکومت مسوولیت لري، چې د تابعیت تذکرو پر وړاندې خپله چوپتیا ماته کړي.

۲. له حکومت څخه غوښتنه کوو، چې په تذکرو کې د اسلام پر ذکر کولو سربېره افغان د ملت په توګه او زموږ بېلا بېل قومونه (ایماق، ازبیک، سادات، ترکمن، تاجک، هزاره، نورستاني، پشه یي، پښتون او...) د قومونو په توګه ولیکل شي. په دغه چاره به د افغان قومونو پیوستون او ملي یووالی لا پیاوړی کړي.

۳. د تابعیت تذکرو د حل په موخه دې اساسي قانون ته رجوع وکړي.

نیمه پېړۍ یون / ملي هویت، ملي عزت

۴. د هیواد ملي سرود، زموږ د خلکو ترمنځ د ملي یووالي ښکارندوی دی، په برېښنايي تذکرو کې د قومونو لیکل به د ملي سرود په شان د خلکو ترمنځ د وحدت او یووالي د لایټنگنت سبب شي.

۵. دا چې د تذکرو وېش د هېواد د بېلا بېلو سیاسي ستونزو د حل لپاره ګټوره مسله ده؛ نو حکومت باید د یادې ستونزې د حل لپاره د دغې چارې په پیل کولو زر تصمیم ونیسي.

که چېرې د ملي یووالي حکومت په هېواد کې د قوم پالنې د هر ډول هڅو د مخنیوي پر وړاندې غلی پاتې شي؛ نو د بلخ ولسونه به یې په غبرګون، په نږدې موده کې (۲۰۲۰زره کسيز) ملي سوله ییز لاریون راوباسي.

درناوی

د بلخ د ولسونو ملي لاریون

مزارشریف، د سنبلې ۲۱مه، ۱۳۹۴لمریز

د یادونې وړ ده چې بلخ داسې ولایت دی چې له یوې نیمې لسيزې راهیسې یې دولتي واک په بشپړ ډول د اسلامي جمعیت په انحصار کې دی او دا ډله په خپل ټول توان سره د ملي هویت پر ضد له هر ډول وسیلې څخه کار اخلي، نو د بلخ د جنگسالارانو پر وړاندې دا ډول ملي لاریون د خاص ارزښت وړ ګڼل کېږي او د ملي شعور انځورګري کوي.

کندهار او د ملي داعیې پالنه

د (۱۳۹۴ل) کال د وږي پر (۲۲) مه نېټه په کندهار کې د ملي هويت په ننگه لاریون ترسره شو.

لاریونوالو د هويت په تذکرو کې د افغانیت او اسلامیت پر لیکلو ټینګار وکړ.

د کندهار خلکو د یوه لاریون په ترڅ کې له حکومتو وغوښتل چې په نویو برېښنایي پېژندپاڼو کې دې د اسلام او افغان کلیمې ولیکل شي.



په یاد لاریون کې د کندهار ولایتي شورا غړو، مدني ټولنو او ځایي اوسېدونکو ګډون کړی و. لاریونوالو ګواښ وکړ که په نویو تذکرو کې افغان او اسلام کلیمې ونه لیکل شي، نو لویې لارې به بندې او خپلو لاریونونو ته به دوام ورکړي او له افغان او اسلام کلیمو پرته به تذکرې وانخلي.

غزني او د افغانيت او اسلاميت په ننگه لاریون

د (۲۰۱۵م) کال د سپټمبر پر (۱۳)مه نېټه چې د (۱۳۹۴ل) کال د وږي له (۲۲)مې نېټې سره سمون خوري، د غزني ولایت سلګونو اوسېدونکو هم د یوه لاریون په ترڅ کې په برېښنايي تذکرو کې د افغان او اسلام کلیمو پر لیکلو ټینګار وکړ. پښواک خبري اژانس په دې باب وايي:

((تر دې وړاندې په تذکره کې د افغان او اسلام کلیمو د لیکلو په ننگه



په کابل، ننگرهار، کونړ، بلخ، پکتیا او ځینو نورو ولایتونو کې لاریونونه شوي دي.

د نفوسو د احوالو د ثبت قانون طرحه تېر کال د ملي شورا له لوري تصویب شوه او تر هغه وروسته بیا د ولسمشر له لوري توشیح شوه، خو د ملي شورا، مدني بنسټونو او ګوندونو یو شمېر غړو په برېښنايي تذکرو کې د

افغان کليمې د ليکلو غوښتنه کړې ده او وايي چې د دې کليمې تر ليکلو وروسته دې تذکرې ووبشل شي.

خو يو شمېر کسان بيا وايي چې پر تذکرو باندې د افغانستان اسلامي جمهوريت ليکل شوی او دا کار دا څرگندوي چې دا تذکره د يوه افغان ده.

خو يو زيات شمېر بيا په تذکرو کې د ملي هويت په توگه د افغان کليمې پر ليکلو ټينگار کوي.

د تذکرو د وېش لړۍ تر اوسه پورې نه ده پيل شوې.

د اړوندې موضوع په اړه د غزني ښار سلگونو اوسېدونکو، د مدني ټولنو غړو او قومي مشرانو په برېښنايي تذکره کې د افغان او اسلام کليمو د ليکلو په ننگه د وړې پر (۲۲) مه لاريون وکړ.

لاريون کوونکو مرگ پر هغه افغان چې له دې کليمو سره مخالفت کوي، مرگ پر هېواد پلورونکو، مرگ پر اسلام او افغان پلورونکو، مرگ پر پاکستان او مرگ د پاکستان او ايران پر پلويانو شعارونه ورکول.

په غزني کې د ژوند ټولني مشر او د لاريون يو تن سمبالوونکي (نقيب الله خاکسار) پړواک خبري اژانس ته وويل چې په تذکره کې بايد د افغان او اسلام کليمې وليکل شي.

هغه زياته کړه: ((که چېرې ولسمشر په دې اړه جدې گام وانه خلي او هغه کسان چې غواړې هېواد تجزيه کړي، هغه گاونډي هېوادونه چې غواړي په افغانستان کې قومونه سره اخته کړي، د هغو مخه ونه ونيسي، نو دا کار به د افغانانو غوسه را وپاروي او د سر په قيمت به وجنگېږي تر څو په تذکره کې د افغان او اسلام کليمې وليکل شي.))

د لاريون يو بل گډونوال عبدالرحيم هم ټينگار وکړ چې په تذکره کې بايد د افغان او اسلام کليمې وليکل شي.

هغه زیاته کړه: ((که چېرې د ملي وحدت حکومت په دې اړه پوره غور ونه کړي نو موږ به خپلو لاریونونو ته دوام ورکړو او تر هغه به په غزني کې د کندهار - کابل لویه لاره وتړو چې مو غوښتنې ومنل شي.)) هغه وویل چې حکومت باید د تذکرو په برخه کې خلکو ته روښانه وضاحت ورکړي تر څو خلک له ستونزو خلاص شي.

یو شمېر نورو لاریون کوونکو هم ورته څرگندونې وکړې او گواښ یې وکړ که چېرې په تذکره کې د افغان او اسلام کلیمې ونه لیکل شي نو د تذکرو له اخیستو به ډډه وکړي او حکومت ته به ډېرې ستونزې جوړې کړي.

یادو لاریون کوونکو یو پرېکړه لیک هم صادر کړ. په پرېکړه لیک کې راغلي چې ولسمشر او نور چارواکي باید قانون ته غاړه کېږدي او له خلکو سره کړې ژمنې عملي کړي. د پرېکړه لیک له مخې: ((هېچا ته اجازه نه ورکوو چې د اسلام او افغان په کلیمو تجارت وکړي او په تذکره کې دې د قوم لیکل اختیاري شي، خو افغان باید ټولو ته ولیکل شي.))

لاریون تر غرمې مخکې پر (۹) بجو د غزني ښار له څلویښت متره سرک څخه پیل او تر غرمې مخکې د یوولس نیمو بجو په شاوخوا کې د کابل - کندهار پر لویه لار پای ته ورسېد.

لاریون کوونکو د شاوخوا شلو دقیقو لپاره د کابل - کندهار لویه لار هم د ترافیکو پر مخ تړلې وه.))

لغمان، اسلامپالنه، ملتپالنه او هويت پالنه

مهترلام (پښواک، د (۱۲۹۴ل) کال د وږي (۲۴مه نېټه) : د لغمان ولايت سلگونو اوسېدونکو په تذکرو کې د افغان او اسلام کليمو په ملاتړ لاريون وکړ او گوانښ يې وکړ، چې له دې کليمو پرته به تذکرې وانخلي .



دغه سوله ييز لاريون د وږي پر (۲۴)مه، سهار مهال د ولايت په مرکز کې پيل شو .

لاريون کوونکو چې له ځانه سره يې ملي بيرغونه لېږدول ، په تذکرو کې يې د اسلام او افغان کليمو د ليکلو غوښتنې کولې .

په دې لاريون کې د لغمان سلگونو قومي مشرانو، جهادي قوماندانانو، ديني علماوو ، د مدني ټولنو فعالانو او گڼ شمېر ځوانانو برخه اخيستي وه .

نیمه پېړۍ یون/ ملي هویت، ملي عزت

د لاریون گډونوالو د ملي یووالي حکومت مشرانو ته په ډاگه وویل، چې دوی به هېڅکله بې هویته پیژندپانې وانخلي.

د لاریون یو تن گډونوال او د مدني ټولني فعال (خیر نیازی) پژواک اژانس ته وویل چې د هر هېواد په پیژندپانو کې د هغوی ملت لیکل شوی وي.

نوموړي زیاته کړه، چې دوی به هېڅکله د افغان او اسلام کلیمو پرته تذکرې وانخلي.

د قاري شریف الله نظري په نامه یو تن دیني عالم بیا په تذکرو کې د اسلام او افغان کلیمو پر لیکلو ټینگار وکړ او ویې ویل چې که غوښتنې یې ونه منل شوې، نو لاریونونو ته به ادامه ورکوي.

د لاریون په پای کې پرېکړه لیک ولوستل شو چې په هغه کې له ولسمشر محمد اشرف غني څخه غوښتل شوي وو، چې افغانان پر خپل اسلامیت او افغانیت ویاړي او له یادو کلیمو پرته به تذکرې وانخلي.

د یادونې وړ ده چې تر دې مخکې د کابل ترڅنګ په ګڼ شمېر ولایتونو کې دا ډول لاریونونه شوي دي.

د بادغیس ولس او د خپل هویت ننگه

د (۲۰۱۵م) کال د سپټمبر پر (۱۵)مه نېټه د بادغیس خلکو هم د بې هویته تذکرو له وېشلو سره مخالفت وښود او د لاریونونو هغه لړۍ چې په نورو ولایتونو کې پیل شوې وه، بادغیس ته هم ورسېده. بادغیس ولایت چې حکومت ورته له کلونو راهیسې مدني او نور پرمختیایي خدمات نه دي



وررسولي، دا لومړۍ ځل دی چې بادغیس کې ولسي خلک ښار ته راوځي او د یوه ستر ملي هدف لپاره مظاهره کوي.

د بادغیس خلکو په دې مظاهرې سره نړۍ ته دا وښوده چې خپلو ملي او دیني ارزښتونو سره بې مثاله مینه لري. په داسې سختو او تنگو شرایطو کې په خپله جذبې د ملي هویت ملاتړ ته راوتل، د دې ولس د ستر ملي او عقیده یي شعور ښکارندويي کوي. په دې مظاهره کې د بادغیس خلکو په یوه غږ ویل چې افغانیت غواړو او اسلامیت غواړو او د هویت په تذکرو کې د افغان او اسلام کلیمو لیکل غواړو.

د اسلامیت او افغانیت په ملاتړ د ملي اجماع غونډه

د (۲۰۱۵م) کال د سپټمبر پر (۱۸)مه نېټه چې د (۱۳۹۴ل) کال د وږي له (۲۷) نېټې سره سمون خوري، په کابل کې تر هغې لويې مظاهرې وروسته چې له عیدگاه جوماته پیل شوې وه او په پښتونستان واټ کې پایته ورسېده، د ملي اجماع یوه غونډه رابلل شوې وه.

په دې غونډه کې د بېلابېلو قومونو مخورو شخصیتونو گډون کړی و. د دې غونډې د اساسي وینا په توگه ما (یون) یوه لیکلې بیانیه ترتیب کړې وه. دا بیانیه د غونډې د اساسي وینا په توگه د ښاغلي (داودشاه نیازی) له خوا واورول شوه، چې دا دی دلته یې کټ مټ رانقلوم:

درنو او قدرمنو مشرانو! ځوانانو، د سیاسي، ټولنیزو، ملي او مدني خوځښتونو استازو، قومي مخورو، دیني عالمانو او ټولو گډونوالو ته تر هر څه وړاندې السلام علیکم ورحمت الله وبرکاته وایم!

د اسلامیت او افغانیت په ننگه ولاړو ځوانانو، مخورو او د دې پرتمینې غونډې ټولو برخوالو! اجازه راکړئ تر هر څه وړاندې ستاسې په استازی ستاسو د ورونو او عزیزانو له هغو سوله ییزو مبارزو او اتلویو څخه د زړه له تله مننه وکړم چې په تېرو دوو دوه نیمو کلونو او په تېره بیا په تېرو نږدې شلو ورځو کې یې د هېواد په تاریخ کې ثبت کړې. بیا غواړم له هغو خویندو، میندو او پلرونو څخه مننه وکړم چې د سرو مرمیو باران، انفجار او انتحار ته یې ونه کتل، خپل وروڼه او اولادونه یې د سوله ییزې مبارزې

او د حق پالنې ډگر ته راوايستل او د اسلامیت او افغانیت په ننگه یې میدان ته راودانگل. له دوی ټولو څخه مننه، مننه او بیا هم مننه.

له کابل څخه مننه، له کندهار څخه مننه، له پکتیا او ننگرهار څخه مننه، له کونړ او کندوز څخه مننه، له زابل او هلمند څخه مننه، له فراه او هرات څخه مننه، له بادغیس او نیمروز څخه مننه، له میدان او لغمان څخه مننه، له خوست او بغلان څخه مننه، له بلخ او غزني څخه مننه، له بهر مېشتو افغانانو له هند مېشتو، ډنمارک مېشتو، لندن مېشتو او نورو بهر مېشتو افغانانو څخه مننه چې په یوه غږ یې د حق ناره پورته کړه، نه ورسره ټوپک و، نه توپ، نه ټانک نه الوتکه، تش لاس او د تکبیر ناره. نه یې په ښار کې څوک په تکلیف کړل، نه یې څوک ټپیان کړل، نه یې څوک ووېرول، یوازې د خپل مدني حق اواز یې اوچت کړ. څه شول هغه ښاغلي چې څلوېښت کاله کېږي په کور دننه او بهر یې پر دې عظیم ملت د وحشت، دهشت او بې کلتورۍ تورونه پورې کول، د چا په لاس کې ټوپک و؟ د چا په لاس کې چاقو و؟ د چا په لاس کې ماشينگنه او چا له ځانه زغروال وسایل تاو کړي وو؟ ټول تش لاسی ولس و، خو د ایمان او عقیدې په وسله سمبال وو.

درنو هېوادوالو! د خواشینۍ او افسوس خبره خو داده چې د ملت له دومره فریادونو، مظاهرو او غږونو سره سره بیا هم حکومت د بې کفایتۍ، بې تفاوتۍ او لټۍ پر داسې درانه خوب ویده دی، چې د رد او یا هم د تایید ځواب نه لري. د خپل ملت او په تېره بیا د خپلو طبیعي پلویانو پر وړاندې دومره بې تفاوتی د نړۍ په سیاسي تاریخ کې ساری نه لري.

غیور افغان ولسه! په اوسني حکومت کې پردیپالې کړۍ نه یوازې هڅه کوي چې د افغانانو عقیده یې او ملي هویت له منځه یوسي، بلکې

نیمه پېړۍ یون/ ملي هویت، ملي عزت

په چل، فرېب، مهارت او شرارت سره غواړي د افغان ولس ډېره درنه برخه له سیاسي ډگره هم وباسي. د انتخاباتي اصلاحاتو کمېسیون په نامه یې یو خپل خوښی، خپلسری، تنظیمي او ملت ضد ترکیب جوړ کړی، د اساسي قانون او نورو نافذه قوانینو خلاف یې ناقانونه پرېکړه په ناقانونه ډول په توره شپه کې د تورې پردې شاته د تورو نېتونو په قلم لاسلیکېږي او پر ولس تحمیلېږي.

درنو هېوادوالو! د انتخاباتي اصلاحاتو کمېسیون په نامه د تنظیمي



جنگسالارانو خپلخوښی ترکیب داسې یو سیاسي طاعون دی چې د ټول افغان ملت رگونه به ونیسي او که همدا اوس یې مخه ونه نیول شي، نو زموږ ستر ملت به له سیاسي انتحار سره مخامخ کړي. ملت لا د هویت پر تذکرو د واکمنۍ غمیزې له غمونو نه دی راوتلی چې دوی پرې د انتخاباتي اصلاحاتو په نامه د ټاکنیزو مخدراتو بل ناوړین ورتحمیل کړ.

د پورته ناوړینونو ترڅنګ امنیت ورځ تر بلې خرابېږي، تر سلو زیاتي ولسوالۍ د دولت له کنټروله وتي، د پاکستان د پنجاب پوځ په کونړ، ننگرهار، کندهار، پکتیا، پکتیکا، خوست او نورو سیمو کې په لسگونو کیلو

متره له پخوانیو اشغالي سیمو څخه د هېواد داخل ته راننوتی، داعش بله منفي پدیده ده چې هره ورځ زموږ په لسگونو هېوادوال په بې رحمۍ سره وژني، خو دولت یې تر اوسه پر ضد کومه مشخصه سیاسي، پوځي او عملي پالیسي نه لري. اقتصادي فقر او وزگارتیا اوج ته رسېدلې. هره ورځ لږ تر لږه لس زره تنه ځوانان له هېواده بهر ته کډوال کېږي. اقتصادي پروژې له سقوط سره مخامخ دي. هره اوونۍ د بیت المال له زېرمې څخه (۵۰) ملیونه ډالره د افغانیو د ثبات په پلمه د افغانستان بانک څخه ایستل کېږي، خو په هېواد کې پولې ثبات نه ټینګېږي، د ایران او پاکستان د کرنسې چلند په چټکۍ سره زموږ هېواد ته غځېږي. خو دولت نه فکري ثبات لري، نه سیاسي، نه مالي، نه معنوي او نه هم کوم بل ډول. تر ټولو بده خبره لا داده چې د حکومت سیاسي اخلاق هم دومره کمزوري دي چې نه یوازې پر خپلو نیمګړتیاوو اعتراف نه کوي، بلکې د دروغو او نه عملي کېدونکو ژمنو تښتوونو لاسپې غځوي. حکومت د داخلي اختلافاتو او فساد پر داسې نري رنځ اخته دی چې د ولس له ملي او شعوري پاڅون پرته یې د رغېدو مجال نه شته. د یوه نظام مشر چې (۹۹) سلنه خپل سرسختي پلویان پر سل سلنې مخالفینو بدل کړي، تر دې نو د سیاسي مشرتابه د بې کفایتۍ بله بېلګه په نړۍ کې نه ده لیدل شوې.

موږ له اوسني مشترک حکومت څخه د مثبتو کارونو ډېره هیله نه لرو، خو دا ورڅخه په ټینګه غواړو چې نوره خرابۍ دې نه رامنځته کوي. بې ځایه، بې وخته او مضر قوانین دې نه تصویبوي. پخواني سیستمونه دې نه ړنګوي، پخواني مامورین دې تر هغه نه لرې کوي چې تر هغو یې ښه نه وي پیدا کړي.

د هویت په تذکرو کې د اسلامیت او افغانیت په مسله کې هم پخوانی ولسمشر ملت ته پر دی، هم ملي شورا او هم اوسنی دولت‌مشر. اوسني دولت‌مشر ته تر یوزر څلو زیات د ولس پیغامونه ورسېدلي، خو ده پرې سر نه دی گرولی، خو کله چې دوه جنگسالاران ورته پښې ودرېوي، نو بیا هر څه ورته نقد پر پوله ایښي دي، اوسنی دولت‌مشر په خپل لاس ستاسو استازو ته قول ورکړ چې د هویت د تذکرو معضله به حلوم، خو پر خپل قول یې هېڅکله عمل ونه کړ. اوس چې ولس لارو او واټونو ته راووت بیا هم لکه د حکومت پر ستوني چې خپسه ناسته وي، اخ و ټوخ یې نه پورته کېږي. داسې لکه مړې تې چې نیولی وي. مور ښاغلي دولت‌مشر ته وایو چې دا هماغه ولس دی چې ته یې له یو څادر سره د ولسمشرۍ مقام ته ورسولې، نه دي گوند درلود، نه دې وسلې، نه دې پیسې، نه دې غوره ټولنیزه او لوړه سیاسي جاذبه، خو همدا ولس درپسې شو، په سر او مال یې ته دې مقام ته ورسولې، خو اوس پر ارگ د فرعونیت فضا خوره ده، د ولس فریاد، غږ او چغو ته څوک غوږ هم نه ږدي، داسې فکر هم نه کوي چې دلته هم کوم ولس شته که نه؟

دغه او دغو ښاغلو ته باید ووايو چې ایا په خپل ټول ژوند کې یې داسې منظمې، سوله ییزې او مدني مظاهرې لیدلي چې ولس دې د خپلو حقه حقوقو لپاره فریاد پورته کړي او چاته دې په کې د زړې قدر ته تاوان پېښ نه شي؟ په هغو ځایونو کې چې همدا ښاغلي په ټانکونو کې نه شي گرځېدلی، ولس له ملي بیرغونو سره راووت او خپل اسلامیت او افغانیت یې یو ځل بیا ثابت کړ.

افغان ملت د ټوپک ډېره پخه تجربه لري، چارواکي دې خپل ولس نه مجبوروي چې د وسلې تجربه یوځل بیا تکرار کړي، زما ولس د غره په

شان خوی لري، کاني لري، خو چې څوک یې په عذاب نه کړي د کاني
گوزار پرې نه کوي.

**لمن مې ډکه ده له کاینو خو څوک نه پرې ولم
په عادتونو کې دا یو عادت د غره لرمه**

یو ځل بیا اوسني حکومت مشرانو ته وایو چې د ولس ارادې ته غاړه
کېږدي، په څو کرایي خبریالانو، لیکوالو، میرزایانو او درباري غوړه مالانو
د ولس مخه نه شی نیولای. له هغې ورځې وروپېرې چې د ولس لاس
ستاسو تر گربوانه در رسېږي.

په پای کې یو ځل بیا یادونه کوو چې موږ په هېڅ وجه د اسلامیت او
افغانیت له داعیې څخه نه شو تېرېدلای، نه یوازې د هویت په تذکره کې
د اسلامیت او افغانیت تسجیل غواړو، بلکې د ټولو هغو په اصطلاح قوانینو
لغوه کېدل غواړو چې زموږ د خلکو د حقه حقوقو د مخنیوي سبب
گرځي، له حکومته غواړو چې د نورو قوانینو په تسوید او تصویب کې له
زیات دقت څخه کار واخلي، هسې نه چې لکه د تذکره په شان په نورو
قوانینو پسې هم ولس راپاڅېږي.

په درناوي

د اسلامیت او افغانیت په ملاتړ

د لاریونونو د انسجام کمیټه

لاریونونه او د انسجام کمیټه

بسم الله الرحمن الرحيم

د اسلامیت او افغانیت د ملاتړ لپاره د

پراخو لاریونونو

د انسجام کمیټې اعلامیه

دا لیکنه د (۲۰۱۵م) کال د سپتمبر پر (۲۰)مه نېټه شوې او پر هماغه مهال خپره شوې ده.

درنو هېوادوالو! په تېرو شلو ورځو کې د هويت په تذکرو کې د اسلامیت او افغانیت په ملاتړ د هېواد په گڼو ولایتونو، مرکز کابل او تر هېواده بهر د زرگونو افغانانو له خوا پراخ سوله ییز لاریونونه، اعتراضونه او مدني حرکتونه ترسره شول، خو حکومت لا تر دې دمه د دې هېوادپالو، اسلامپالو او ملتپالو افغانانو قانوني غوښتنو ته کوم مثبت ځواب نه دی ویلی. اوس جمهور رییس غواړي د (سیاسي اجماع) تر نامه لاندې یو شمېر پخواني سولېدلي ډلمشران او نور اشخاص راټول کړي، له هغو سره تر مشورې وروسته په دې باب خپله په اصطلاح وروستی پرېکړه اعلان کړي. په دې سیاسي اجماع کې د افغان ولس استازي چې په لویو مظاهرو کې یې تصویر څرگند شو، نه د یوه لوري په توگه مطرح دي او نه په اصطلاح د سیاسي اجماع برخه او طرف گڼل کېږي. کېدی شي په دې سیاسي اجماع کې ځینې مخلص او مصلح اشخاص هم وي، خو څرنگه چې په دې سیاسي اجماع کې یو شمېر مغرض، سیاسي او ولس رتلي اشخاص شامل دي او په هېڅ ډول د افغان ولس د اساسي او قانوني غوښتنو تمثیل نه شي کولای او ان په ماضي کې یې د ملي هويت پر وړاندې هڅې هم ترسره کړي، نو ځکه خو دا ډول سیاسي اجماع افغان

ولس ته د منلو وړ نه ده. افغان ملت سره تر ټولو غوره سیاسي او ملي اجماع همغه لویه جرگه ده چې د هغې د پرېکړې له مخې اساسي قانون د یوې اجماع په ترڅ کې رامنځته شو. تر لویې جرگې او اساسي قانون پورته موږ د ملي ارادې د تمثیل نورې لوړې مرجعې نه لرو. نو هره هغه سیاسي اجماع چې له دې دوو سترو قانوني سرچینو سره په ټکر کې وي، مسلمان افغان ملت ته د منلو وړ نه ده.

جمهور رییس هر چا سره د سلا مشورو حق لري، خو دا ټولې مشورې او ناستې پاستې باید د اساسي قانون له محتویاتو سره په مخالفت کې واقع نه شي او د قدرت نورې ناقانونه سرچینې رامنځته نه کړي.

د اسلامیت او افغانیت د ملاتړ لپاره د پراخو لاریونونو د تدارک او انسجام کمېټه یو ځل بیا له جمهور رییس څخه غواړي چې د سیاسي اجماع پرځای اساسي قانون ته مراجعه وکړي. اساسي قانون پر هغوی ومنئ نه دا چې د هغو پرېکړې تر اساسي قانون لوړې وگڼل شي. د انسجام کمېټه په ډاگه اعلانوي، هره هغه پرېکړه چې له دې اجماع څخه رامنځته شوه او د ملت د هیلو او د اساسي قانون خلاف وه، هغه موږ ته د منلو وړ نه ده او افغان ولس به تر هغه وخته پورې خپلو لاریونونو او نورو مدني حرکتونو ته ادامه ورکوي، تر څو چې د اساسي قانون محتویات نه وي عملي شوي.

په درنښت

د اسلامیت او افغانیت د ملاتړ لپاره د پراخو لاریونونو

د تدارک او انسجام کمېټه



د هویت د تذکرو په اړه وروستی وضاحت د افغانستان ملي تحریک اعلامیه

دا لیکنه د (۲۰۱۶م) کال د اپریل پر (۱۳)مه نېټه لیکل شوې او خپره شوې ده.

د هویت د تذکرو داسټان اوږد دی، موږ خپلو هېوادوالو سره ژمنه کړې وه چې د برېښنایي تذکرو په باب به هره نوې خبره وخت پر وخت خپلو هېوادوالو سره شریکوو. خو ورځې وړاندې جمهور رییس د کابینې د تقنین کمیټې ته دنده وسپارله چې په پخواني قانون کې د تعدیل لپاره یوه نوې طرحه وړاندې کړي. یادې کمیټې یوه نوې طرحه جوړه کړه چې د هغې له مخې به د هویت د تذکرو پر لومړي مخ (ملت) او (قوم) دواړه ستونونه لیکل کېږي. دا کار څه ناڅه د هېوادوالو د خوښۍ وړ وگرځېد، خو دا طرحه لا هم د عدلیې وزارت له خوا د کابینې غونډې ته نه ده لېږل شوې او په مخ کې یې یو لړ خنډونه لیدل کېږي. لا هم د جمهور رییس او د هغه د اجرائیه رییس ترمنځ په دې باب اختلافات موجود دي. جمهور رییس لا هم پر خپلې کابینې واکمن نه دی، د کابینې اکثریت غړي د ډاکټر عبدالله پلویان دي او جمهور رییس د قانون د حاکمیت جرئت او ځواک نه لري.

اوس د جمهور ريس شاوخوا ځانساتې كړې غواړي، څو نور ناقانونه اېشنونه وړاندې كړي؛ بناغلي غني له بناغلي عبدالله سره يوه بله ناقانونه معامله وكړي او د ولس په سترگو كې خاورې وشيندي.

موږ داسې فكر كوو چې د بې وسه او بې كسه جمهور ريس له وسه د خير هيله پر نهيلۍ بدلېږي او دا حالت ولس يو ځل بيا لويو مظاهرو ته اړباسي. موږ به په نږدې راتلونكي كې يوځل بيا له بېلابېلو ملي او مدني خوځښتونو سره گډه غونډه او غونډې ولرو، د افغانيت او اسلاميت د داعيې او لاريونونو كمپسيون به هم بيا فعالېږي او په راتلونكې اوونۍ كې به په دې باب غونډه ولرو، د اوس لپاره پر همدې وضاحت بسنه كوو.

درنښت

د هېواد د پرمختيا او د ملي او اسلامي هويت

د خونديتابه په هيله

د افغانستان ملي تحريك

دراالنشاء



یو خل بیا د هویت د تذکرو په باب د افغانستان ملي تحریک اعلامیه

دا اعلامیه د (۲۰۱۶م) کال د اگست میاشتې پر (۲)یمه نېټه لیکل شوې او خپره شوې ده.

لکه څنګه چې هېوادوال خبر دي د هویت د تذکرو مسئله د حامدکرزي په مشرۍ له تېر حکومت څخه اوسني حکومت ته په میراث پاتې، تېر حکومت که څه هم په هویت پانوی کې د افغانیت او اسلامیت د تسجیل لپاره د هېوادپالو افغانانو قانوني غوښتنې عملي نه کړې، خو کرزي د ملي شورا له خوا د ناقانونه فرمان د توشیح جرئت هم ونه کړ او د نفوسو د احوالو د ثبت په اصطلاح قانون همداسې معلق پاتې شو. د اشرف غني د کاندیدۍ پرمهال نوموړي له بېلابېلو ټولنو په تېره بیا د افغانستان ملي تحریک سره ژمنه وکړه چې د نورو لویو ملي مسایلو ترڅنګ به د هویت په تذکرو کې ضرور د (افغان) او (اسلام) کلیمې لیکو، خو دې بناغلي د نورو تېرو وعدو په شان نه یوازې دا ملي داعیه عملي نه کړه، بلکې د هغې خلاف یې نوموړی ناقص قانون لاسلیک کړ او د نشر لپاره یې واستوه. ملتپالو افغانانو بیا اعتراضونه وکړل او د ملي وحدت د حکومت له

همدې مشر سره یې کتنه وکړه، ده ښاغلي بیا ژمنه وکړه چې د (۱۳۹۳ل) کال د کب تر پایه به دا مشکل حل کړم. خو بیا یې هم خپله وعده عملي نه کړه، اجرائیه رییس سره هم کتنه وشوه، خو د رد او تایید څرک ونه لگېد.

تر هغه وروسته د هېوادوالو له خوا تر (۲۴) زیاتې مظاهري وشوې او گڼ شمېر اعتراضونه، دولت مشر بیا د بېلابېلو بنسټونو له استازو سره د ملاقات ژمنه وکړه، کله چې دا هیئت ارگ ته ورغی، ځان یې د مریضې په نامه پټ کړ او خپل مشاورین ښاغلی (حنیف اتمر) او ښاغلی (اکرم خپلواک) یې د مذاکرې لپاره راولېږل، هغوی ژمنه وکړه چې دا مشکل به حلوو، خو تاسو نورې مظاهري مه کوئ، د هغوی ژمنه دومره ټینګه وه چې ویل یې که خبره ان زموږ پر استعفی هم تمامه شي، موږ ورته حاضر یو. بیا د ملي اجماع خبره مطرح شوه او نورې ډول ډول لارې، اوازې او انگازې خپرې شوې، په سوونو څه چې په زرگونو تماسونه ونيول شول، خو د مفکر صیب په گډون هېڅ چارواکي پرې سر ونه گراوه. د سرور دانش په مشرۍ د کابینې حقوقي څانگې هم یوه طرح جوړه کړه، د هغې مړی او ژوندی هم معلوم نه شو. لنډه دا چې له تذکرو څخه یو ناسور زخم جوړ شو چې اوسمهال یې هېڅ واکمن د علاج جرئت نه کوي.

اوس بیا اوازې دي چې اجرائیه ریاست کومه طرح جوړه کړې او پر مفکر جمهور رییس یې منلې ده. دا چې په دې طرح کې به څومره درغلي وي دا پته چاته نه لگي، موږ سره له دې چې اکثره اړوندو ارگانونو او اشخاصو سره په تماس کې شو، خو هېڅ معلومات مو ترلاسه نه کړای شول، دا پته اوس نه شته چې دا طرح د ډاکتر عبدالله عبدالله رحيمي

نیمه پېړۍ یون/ملي هويت، ملي عزت

(محبیب الرحمن رحیمي) جوړه کړې او د ډاکټر اشرف غني رحیمي (عبدالسلام رحیمي) ته یې لېږلې که کومه بله مسئله ده، خو د جمهور رییس د نیم درجن ویندویانو او څلورنیم شلې مشاورینو په گډون یو هم ترې پوره خبرتیا نه لري. نو ځکه مو دغه مبهم حالت یو ځل بیا له خپلو هېوادوالو سره شریک کړ .

دا چې هېوادوال او مدني بنسټونه او د دې ملي داعیې لارویان په دې برخه کې کومه پرېکړه کوي او د مفکر صیب نافکره پرېکړو ته څه ځواب وايي، د ټولو بنسټونو سلا مشورو او گډ غبرگون پورې اړه لري، خو د دې ټکي یادول هم ضروري بولو چې که نور څوک په دې برخه کې خپل مسوولیت ادا کوي او که نه، ملي تحریک چې د دې داعیې له اصلي بنسټونو او سرغندویانو څخه دی، له دې داعیې څخه په هېڅ ډول تېرېدونکی نه دی. ان که خبره د مفکر د بلواکې واکمنۍ پر ړنگېدو او د ملي تحریک ژوند ته د سختو گواښونو په قیمت هم تمامه شي، تحریک به د خپل ملت دا ملي داعیه پالي.

په درناوي

د افغانستان ملي تحریک

دارالانشاء

له جمهور رییس څخه د قانوني سمون غوښتنه

ټاکل شوې وه د (۱۳۹۵ل) کال د ملي شورا د دوښو رخصتو پرمهال جمهور رییس ډاکتر اشرف غني د یوه تقنیني فرمان له لارې د هويت په تذکره کې قانوني سمون راولي. دوښی رخصتي هم تېره شوه، خو جمهور رییس پر خپلې ژمنې وفا ونه کړه. دغه لیک د بېلابېلو مدني ټولنو او خوځښتونو له خوا پر همدې بنسټ ولیکل شو او له هغه څخه غوښتنه وشوه چې د تذکرو تر وېش دمخه باید په هغو کې قانوني سمون راشي.

د افغانستان د اسلامي جمهوریت محترم مقام ته

په برېښنایي تذکرو کې د اسلامیت او افغانیت د تثبیت غوښتنه

له هغې ورځې چې د نفوسو د احوال د ثبت قانون او په تېره بیا د هويت يا تابعیت د تذکرو د چاپ او وېش په باب بحثونه پیل شوي، نو له همدې ورځې یو شمېر ناڅرگندو عناصرو هڅه پیل کړې، چې له غبن، چل، فریب او نورو نامشروعو لارو د هېواد اسلامي او ملي هويت مسخه کړي او دا کار د قانون تر پردې لاندې په ناقانونه ډول مخته بوځي. دوی په خپلو دې هڅو کې تر یوه حده بریالي شول، کله چې د هويت په تذکرو کې د (دین) او (ملت) د ستونونو د لیکلو خبره مطرح شوه او د ټولو هېوادوالو هیله وه چې د دین د ستون په مقابل کې هر مسلمان افغان ته (اسلام) او د (ملت) ستون په مقابل کې د هېواد هر وګړي ته د

نیمه پېړۍ یون/ ملي هویت، ملي عزت

(افغان) کلیمه ولیکل شي او په دې ډول د افغانانو اسلامي او ملي هویت خوندي شي، خو دې ناڅرگندو عناصرو د چل او غبن له لارې د هویت په تذکره کې د دې دواړو سترو ارزښتونو د لیکلو مخه ونیوله. سره له دې چې د ملي شورا اکثریت وکیلان د دې ارزښتونو غوښتونکي وو، خو یو شمېر عناصرو له داسې فرېب څخه کار واخیست چې عملاً یې د دې ارزښتونو مخه ونیوله. وروسته د ولس د بېلابېلو پرگنو له خوا مظاهري وشوې او ملي شورا مجبوره شوه، د یوه گډ کمېسیون له لارې د (دین) ستون بېرته تذکرې ته داخل کړي، خو پر (ملت) یې بیا هم خاورې واړولې، پخواني ولسمشر هم ژمنه وکړه چې دا نیمگړی قانون به تعدیلوي او سمون به په کې راوړي، خو هغه پر خپله ژمنه وفا ونه کړه.

اوسني ولسمشر (ډاکټر اشرف غني) هم د ۱۳۹۳ل کال د مرغومي په میاشت کې د بېلابېلو مدني، کلتوري ټولنو او قومي شوراگانو د استازو په غونډه کې له هغو سره ژمنه وکړه چې د همدې کال د (دلوې) په میاشت کې به د ملي شورا د ژمنیو رخصتیو پر مهال د یو تقنیني فرمان له لارې د (ملت) ستون هم د هویت په تذکره کې زیاتوي او د هېواد هر وگړي ته به د (افغان) کلیمه لیکي.

تر هغه وروسته ولسمشر له بېلابېلو اړوندو ارگانونو او اجراییه رییس بناغلي (ډاکټر عبدالله عبدالله) سره هم سلا مشوره وکړه او ټولو د (ملت) د ستون له لیکلو سره موافقه وکړه، ولسمشر غني د یو تقنیني فرمان د متن د ترتیب غوښتنه وکړه او ژمنه یې وکړه چې د ملي شورا د دوښیو رخصتیو پر مهال به د یو تقنیني فرمان په ترڅ کې د تذکرې پر لومړي مخ د هېواد هر

وگړي ته د (افغان) کلیمه لیکل کېږي، د فرمان متن هم ترتیب شو، خو تر اوسه پورې ولسمشر دا فرمان لاسلیک نه کړ.

اوس په هېواد کې بېلابېلو ملي بنسټونو، مدني ټولنو، فرهنګي بنسټونو، قومي شوراګانو، سیاسي خوځښتونو او په ټوله کې ټولو اسلامپالو او ملتپالو هېواد مینو افغانانو غوښتل، یوځل بیا پر سترو مظاهرو او لاریونونو لاس پورې کړي او په خپله هویت پاڼه کې خپل اسلامي او ملي هویت (اسلامیت) او (افغانیت) تثبیت کړي، خو د دې ټولو بنسټونو د همغږۍ جرګې تر مظاهرو دمخه غوره وبلله چې له قانوني لارو چارو د خپلې داعبې د تثبیت غوښتنه وکړي. دا بنسټونه د جمهوري ریاست له محترم مقام او په تېره بیا شخصاً له قدرمن جمهور رییس محمد اشرف غني څخه هیله لري چې د ملت دې داعبې ته له قانوني لارې هرکلی ووايي. څرنگه چې د هویت د تذکرو په باب د ملي شورا پرېکړه د اساسي قانون د څلورمې مادې د پنځمې فقرې مخالفه ده، نو لازمه او ضروري ده چې دا پرېکړه د یادې مادې له محتوا سره سمه اصلاح شي. د اساسي قانون د څلورمې مادې په پنځمه فقره کې راغلي دي: ((د افغان کلیمه د ملت پر هر وگړي اطلاق کېږي)). نو څرنگه چې تذکره هم د هېواد هر وگړي ته ورکول کېږي او د هر وگړي ملي هویت (افغان) دی، نو ځکه موږ غواړو د همدې فقرې پر اساس د هویت په تذکره کې د (دین) ستون تر څنګ د (ملت) ستون زیات شي او په مقابل کې یې هر هېوادوال ته (افغان) کلیمه ولیکل شي. په دې ډول به هم د اساسي قانون محتوا او روحیه تطبیق شي، هم به ملي وحدت تامین شي او هم به ملي هویت او یووالي ته پېښ ګواښونه کمزوري او له منځه لاړ شي او د هېواد د دښمنانو هڅه

نیمه پېړۍ یون/ ملي هویت، ملي عزت

دسیسې به هم شنېدې شي چې واحد افغان ملت پر بېلابېلو نومونو او ټوټو وېشي. موږ له تاسو څخه هیله لرو چې د هویت تذکرو تر سمون دمخه د دې تذکرو د وېش په باب ټوله نیمگړې پروسه ودروئ. کله چې یاد سمون راځي تر هغه وروسته دې د تذکرې د وېش په اړونده اداره کې هم پوره سمون او پیاوړتیا راشي، بیا به حکومت، ولس او د هېواد مدني بنسټونه په گډه د دې بهیر د بریالیتوب لپاره هلې ځلې کوي، د اسلامي او ملي هویت له تثبیت پرته د نیمگړې تذکرې وېش د هېواد اسلامي او ملي ارزښتونو سره د مخالفت مانا لري او هېڅ افغان ته د منلو وړ نه ده، په داسې یو حالت کې که د مظاهرو په گډون هر ډول مشکل پیدا شو، نو مسوولیت به یې د ولسمشر او نورو دولتي چارواکو پر غاړه وي. خو هېوادپال او اسلامپال افغانان به تر هغه پورې خپلې مبارزې ته دوام ورکوي چې خپل اسلامي او ملی هویت یې نه وي تثبیت کړی، د اسلامي او ملي داعیې د پوره کېدو په هیله.

په درناوي

د هېواد مدني ټولنې، قومي شوراگانې او سیاسي خوځښتونه



د تابعیت په تذکرو کې د ملت او قوم ستون د لیکلو په باب د افغانستان ملي تحریک اعلامیه

۱۵ اعلامیه د (۲۰۱۷م) کال د مارچ میاشتې پر (۲) یمه نېټه لیکل شوې
او خپره شوې ده.

د افغانستان ملي تحریک چې له څلورو کلونو راهیسې له یو شمېر
نورو مدني او ملي حرکتونو سره یې یو ځای او اوږه پر اوږه د ملي هويت
په تذکرو کې د (اسلام) او (افغان) کلیمو د لیکلو لپاره مبارزه کړې او په
دې برخه کې یې ان د مخکینۍ رول لوبولای، په دې خبره خوشاله دی
چې اوسني گډوله حکومت لږ تر لږه د قانون د یوې مادې یوې برخې ته
غاړه کېښوده. ویل کېږي چې جمهور رییس د یو تقنیني فرمان له مخې په
تذکرو کې د دین ستون ترڅنګ د (ملت) او قوم ستون د لیکلو حکم
کړی دی. ملي تحریک که څه هم د هويت په تذکرو کې د (دین) او
(ملت) ستونونو پر لیکلو ټینګار کاوه، خو چې د ځینو نورو خلکو په
غوښتنه د قوم ستون هم زیاتېږي، مور یې د زیات مخالفت وړ نه بولو. د
جمهور رییس تقنیني فرمان افغان ولس ته کومه اضافي ډالۍ نه ده،

نیمه پېړۍ یون/ ملي هویت، ملي عزت

یوازې د اساسي قانون له روحيې سره سم یې گام اخیستی دی، خو بیا هم یو نسبي پرمختگ گڼل کېدی شي. د افغانستان ملي تحریک ټولو ملي او مدني حرکتونو ته بلنه ورکوي چې خپلو ملي او قانوني مبارزو ته په دقت سره دوام ورکړي، ترڅو چې نه یوازې د ملي هویت د تذکرو مسله له اساسي قانون سره سمه عملي شي، بلکې نورو دېته ورته مسایلو ته لا پسې متوجه اوسي، چې حکومت تر دې زیات له قانون څخه سرغړاوی ونه کړي او قانون د خپلو شخصي موخو لپاره تر دې زیات قرباني نه کړي.

د اساسي قانون او نورو قوانینو د تطبیق په هیله

په درنښت

د افغانستان ملي تحریک دارالانشاء



د تذکرو د وېش د ادارې او ازموینې په اړه د افغانستان ملي تحریک اعلامیه

دا اعلامیه د (۲۰۱۷م) کال د می پر (۱۰)مه نېټه لیکل شوې او خپره شوې ده.

له هغې ورځې چې د طالبانو نظام ړنگ شوی، نو د دولت پر ټولو حساسو رگونو د نظار شورا د سکتارستي ډلې حاکمیت ټینګ شوی، دا هغه ډله ده چې د اسلام تر نامه لاندې ژبنی، سمټي او اتنيکي اجنډا پر مخ وړي. دوی د طالبانو د نظام تر ړنگېدو وروسته د نورو ادارو ترڅنګ د مرکزي احصایې اداره او د نفوسو د احوالو د ثبت اداره تر بشپړ کنټرول لاندې راوسته، د مرکزي احصایې ادارې له پنجشېر ولسوالۍ څخه د ولایت جوړونې لپاره جعلي احصایه جوړه کړه او همدارنګه یې د پارلماني څوکیو په وېش کې له پښتون مېشتو ولایتونو څخه (۱۵) څوکی نورو سیمو ته انتقال کړې، د نفوسو د احوالو ثبت ادارې هم هڅه کوله چې د پښتنو قومي هويت حذف کړي او یو شمېر پښتنو ته تاجک هويت ولیکي، دوی خبره ان د افغان هويت حذف ته هم ورسوله او د دوی د نیمګړې طرحې

او همدارنگه په ملي شورا او حکومت کې د یو شمېر ایران پلوه ډلو د توپو او دسیسو له امله ملي او اسلامي هویت هم له گواښ سره مخ شو. د افغانستان ملي تحریک په شمول یو شمېر ملتپالو او اسلامپالو خوځښتونو پر خپل وخت گام پورته کړ او د عام ولس ذهنیت یې دې خطر ته راواړوه، ولس پر مظاهرو لاس پورې کړ او تر درې کلونو متواترو مظاهرو او مبارزو وروسته د (ملي وحدت) په نامه د گډوله حکومت چارواکي او په تېره بیا د یاد حکومت مشر (ډاکټر غني) دېته اړ شو چې د یوه فرمان له لارې د هویت په تذکرو کې د (اسلام) او (افغان) کلیمو لیکلو ته ځای ورکړي. ولس په تمه و چې ژر به د تذکرو د وېش لړۍ پیل شي. تر دې فرمان د مخه به د تذکرو د وېش ادارې، ستمي کړيو او د هغو اړوندو ادارو چغې وهلې چې دوی سل په سلو کې د تذکرو وېش ته تیاری لري، خو کله چې فرمان صادر شو، یوه میاشت نور وخت یې هم وغوښت، بیا یې درې میاشتې وخت نور پسې وغوښت او دا دی دا لړۍ لا روانه ده. هدف دا دی چې د نوي فرمان د محتوا د مخنیوي په خاطر نورې پلمې او خنډونه جوړ کړي. کله چې د هویت په تذکرو کې د (اسلام) او (افغان) کلیمو د لیکلو په خاطر له دولت مشر غني سره د ملي خوځښتونو په استازۍ د یوه (لس کسيز) هیئت اساسي غونډه وه، نو دولت مشر هلته یادونه او ژمنه وکړه چې د تذکرو د وېش اداره د مالي فساد په گډون ډېرې ستونزې لري او زه غواړم دا پر یوې خپلواکې ادارې بدله کړم، موږ فکر کاوه چې له نوي فرمان سره سم به د تذکرو په اداره کې هم بدلون راشي، خو تردې دمه دا ژمنه عملي نه شوه.

د افغانستان ملي تحریک په دې نظر و چې لومړی دې د تذکرو د وېش په اداره کې بدلون راشي او ورسره سم دې د تذکرو وېش پیل شي، خو که چېرې اداري سمون ژر ممکن نه وي، نو ژر تر ژره دې د (اسلام) او (افغان) کلیمو په ثبت سره د تذکرو د وېش لړۍ پیل شي او ورسره سم دې په دې اداره کې سمون راشي، هدف مو دا و له هرې ممکن لارې چې وي لومړی دې د اسلامیت او افغانیت هغه لویه داعیه ترسره شي او بیا دې ورسره هممهاله، متصله او یا هم په تدریجي ډول اداري اصلاحات پلي شي. که څه هم موږ سل په سلو کې په دې نظر وو چې د تذکرو د اداري فعلي جوړښت په هېڅ وجه د دې ملي پروسې د پرمخبيولو صلاحیت، ظرفیت او کفایت نه لري او په واقعیت سره دا یو ملت ضد ترکیب دی چې په دې اداره کې راتاله شوی، په همدې خاطر موږ په هغه پیل کې د دې اداري تشکیلاتي جوړښت د برېښنايي رسنیو له لارې هېوادوالو ته خپور کړ.

اوس چې د تذکرو د وېش لپاره د مامورینو د استخدام د ازموینو کوم کار پیل شوی، دا هم د یادې ادارې د همغو پخوانیو توطیو د کړیو یو لړۍ ده چې غواړي ملي بهیرونه بدنام او له خنډونو سره مخ کړي، بده یې لا دا چې دا بهیر یې د اداري اصلاحاتو د خپلواک کمېسیون په نامه یو کمېسیون ته، چې خپله د فساد یوه ځاله گڼل کېږي، هغه ته سپارلی دی.

د یاد کمېسیون نوی مشر (نادر نادري) چې په خپله په یو ملت ضد سیاسي جریان پورې اړه لري، دا جریان ملت ضد او په تېره بیا پښتون ضد سابقه لري، په خپله یاده پروسه نوره هم له ستونزو سره مخامخ کړې.

اوس چې یو شمېر ورونو د فیسبوک له لارې خپل غږ اوچت کړی، دا یو مثبت کار دی، خو پوره او کره نه دی، فیسبوکي مبارزه او عملي مبارزه زیات واټن لري، نو د دې لپاره چې زموږ د هېوادوالو فیسبوکي مبارزه عملي رنگ راوړي، ښه به وي چې د ټولو حرکتونو یو یو استازی او یا هم د دې برخې نور مبارزین د راتلونکې یکشنبې پر ورځ چې د ثور میاشتې له (۲۴)مې نېټې سره سمون خوري، ماسپښین دوه بجې په کابل کې د ژوندون ټلوېزيون مرکزي دفتر ته تشریف راوړي او هلته به هم د تذکرو د وېش د ادارې، هم د اداري اصلاحاتو کمېسیون، هم د پاسپورټ د ادارې او هم په نورو دولتي ادارو کې د پښتو ژبې او هم د پښتنو د حقه حقوقو په باب اساسي بحث وکړو، عملي لارې چارې به په گوته کړو او بیا به پرې عمل وکړو. ژوندون ټلوېزيون مو ځکه د ادرس په توگه یاد کړ چې هم یې ټولو ته ادرس معلوم دی او هم یې د ملي هویت په مسله او نورو ملي مسایلو کې خپل ملي رول په ښه او غوڅ ډول ادا کړی دی .

د افغان ولس د حقوقو د ترلاسه کولو لپاره د عملي مبارزې په هیله

په درنښت

د افغانستان ملي تحریک دارالانشاء

د تذکرو ملي بهیر او د گومارنې عادلانه حل لاره

دا لیکنه د (۲۰۱۷م) کال د می پر (۱۱)مه نېټه تر هغې وروسته خپره شوه چې د نفوسو د احوالو ثبت ادارې یو شمېر نوي مامورین وگومارل او دې گومارنې سخت غبرگونونه راوپارول.

د تذکرو د ادارې د جوړښت او راتلونکي کاري څرنگوالي په باب ډېرې خبرې او ډېر نظرونه شته چې پر ځینو یې موږ مخکې بحث کړی او پر ځینو نورو برخو به یې ضرور وروسته بحث کوو. خو اوس د گومارنې لپاره یوه عادلانه حل لاره په گوته کوو:

د افغانستان د اساسي قانون محتوا داده چې د ژوند په ټولو ډگرونو کې باید متوازن انکشاف، پرمختیا رامنځته او په هره برخه کې عدالت تامین شي. د تذکرو د ازموینې په گډون ټول قوانین، مقررات، ازموینې او نور پروسیجرونه باید داسې اعیار شي چې پورتنی اصل او محتوا خوندي کړي.

د کانکور او ازموینې په نوم چې کوم پروسیجرونه تطبیقېږي او دېته د (لیاقت) نوم ورکول کېږي، دا په واقعیت کې د اساسي قانون او د هېواد د وگړو ترمنځ د عدالت د تامین اصل له منځه وړي. په دې مانا چې د

نورستان یو اوسېدونکی زده کوونکی، د کابل له یوه زده کوونکي یا د یوه واحد پوست لپاره متقاضي سره په یوه واحده ازموینه کې ځکه برابري نومرې نه شي گټلی چې د کابل زده کوونکي او یا فارغ التحصیل لپاره د نورستان په انډول لا واردمخه د ژوند ډېر سهولتونه او درسي اسانتیاوې ورکړل شوي دي. د کابل زده کوونکي یا فارغ درسي ساعتونه نه دي ضایع کړي، نورې ناخوالې پرې نه دي راغلي، ژوند او درسي چاپېریال یې نسبتاً مناسب دی. خو دا په دې مانا نه ده چې د کابل اوسېدونکی به د نورستان له اوسېدونکي څخه د ذهني ځواک (IQ) له پلوه زیات قوت لري، بلکې که دا دواړه زده کوونکي یا فارغان له سره په یوه واحد چاپېریال او یوه واحد ټولگي کې کېنول شي، نو کال وروسته به په ازموینه کې دواړه سره مساوي او یا نږدې نومرې یوسي. اوس چې په هېواد کې هره بشري او انساني موضوع او یا هم دولتي دندې د سیاسي توطیو تر سیوري لاندې راځي، نو ښه لاره داده چې په مرکز کې گومارنه د ولایتي استازولۍ او ونډې له مخې تنظیم شي. د ساري په توگه که د تذکرو د وېش اداره (۵۰۰) پوستونه ولري، دا پوستونه دې د نفوس په انډول د هېواد پر ټولو ولایتونو ووېشي، هر ولایت ته چې کومه ونډه ورسېدله، (د ساري په توگه لس سیتونه) په همغه ولایت کې دې له داوطلبانو څخه ازموینه واخیستل شي، په هغو کې چې کومو کسانو تر نورو لوړې نومرې وگټلې هغوی دې پر دندو وگومارل شي، په دې ډول به هم ولایتي، سمتي او قومي استازولي تامین شي او هم به لیاقت په پام کې ونیول شي، له دې پرته د سیاسي انګېزې تر اغېز لاندې هر ډول ازموینې په هېواد کې نه یوازې د اساسي قانون محتوا زیانمنوي، بلکې

هېواد له لوی بحران سره مخامخوي، لکه څنگه چې د کابل یو محصل په نورستان کې د امتحان د ورکړې څه چې د شپې تېرولو توان نه لري، دغسې د نورستان یو اوسېدونکي ته هم په کابل کې د ازموینې اوسنۍ بڼه، د ژبې او چاپېریال بدلون خپلې خپلې ستونزې لري.

په دې برخه کې نور ګڼ شمېر علمي او منطقي دلایل هم شته چې د دې لیکنې د اوږدوالي له امله ورڅخه تېرېږو، که د تذکرو اداره یا د اداري اصلاحاتو اداره او یا هم نور معترضین او متضررین غواړي، په دې برخه کې ورته پوره وضاحت او څرګندونې وړاندې کولای شم.

اوس همدومره

محمد اسمعیل یون



یو ځل بیا ملي هویت او ملي عزت د ولسي جرگې د ناقانونه پرېکړې په باب د افغانستان ملي تحریک اعلامیه

دا اعلامیه د (۲۰۱۷م) کال د اکتوبر پر (۳۰)مه نېټه خپره شوې ده.

په برېښنايي پېژندپاڼو کې د (دین) او (ملت) ستون د لیکلو لپاره د گڼ شمېر افغانانو تر پراخو او سراسري مظاهرو وروسته د (۱۳۹۵ل) کال د کب میاشتې پر (۱۲)مه نېټه جمهور رییس غني د یو تقنیني فرمان په ترڅ کې د نفوسو د احوالو ثبت قانون تعدیل کړ او دې سره اکثریت افغانانو ته داسې هیله پیدا شوه چې څه که خدای کول جمهور رییس د اساسي قانون له روحیې سره سم گام پورته کړ او هر افغان به په خپله پېژندپاڼه کې د خپل ملي او دیني هویت حق ترلاسه کړي. تر هغه وروسته پر (۳۰/۱۲/۱۳۹۵) نېټه په جمهوري ریاست کې د نفوسو د احوالو د ثبت ادارې له خوا د تذکرو د وېش د عملیاتي پلان د تطبیق مسله مطرحه شوه او پرېکړه وشوه چې د دې فرمان تر صدور وروسته به په (۹۰) ورځو کې د تذکرو عملي وېش کېږي، تر هغه وروسته څو وارې دا نېټه وغځول شوه، څو میاشتې وړاندې ورته په یوه بله ناقانونه پروسه کې مامورین هم وگومارل شول. په پای کې د (۱۳۹۶ل) کال د اسد (۲۲)مه نېټه ورته د وروستۍ نېټې په توگه وټاکل شوه، کله چې هغه نېټه راورسېده، نو وویل شول چې په درې اوونيو کې به یې د وېش کار پیل شي، درې اوونۍ

نورې هم پسې تېرې شوې، بیا دوه اوونۍ نور وخت وغځول شو، هغه هم پوره شو، په وعدو پسې نورې وعدې راغلې، خو یوه هم عملي نه شوه، دا په داسې حال کې وه چې د جمهور رییس تر تقنیني فرمان وړاندې به د ملي هويت مخالفینو او د تذکرو د وېش اړوندو ادارو هره ورځ ویل چې: ((برای توزیع تذکره الکترونیکی صد در صد امدادگی وجود دارد.)) خو کله چې فرمان صادر شو، بیا د دې ((صد در صد امدادگی)) درک ونه لگېد. د افغانستان ملي تحریک له هماغه پیله د دولت لټې ته متوجه او د تذکرو د وېش په برخه کې د ټولو اړوندو چارواکو پر نېتونو شکمن و، نو ځکه خو یې په متواتر ډول له جمهوري ریاست، د نفوسو د احوالو د ثبت ادارې او د مخابراتو او معلوماتي ټکنالوژۍ وزارت سره په تماس کې و او وخت پر وخت یې احوال اخیسته، خو هر ځل ژمنه تازه کېدله، مور ځکه په دې برخه کې لویه غونډه جوړه نه کړه او دا تشویش مو ډاگیز نه کړ چې نه مو غوښتل د (زرکن) د کنځلمارو پلویانو کنځلو ته پلمه برابره کړو، بیا به یې ویلې چې تاسې حساسیت راپاروئ، هغه دی فرمان او تطبیقې په خیر. ملي تحریک فکر کاوه داسې لاسونه شته چې غواړي د دې تقنیني فرمان د تطبیق مرحله تر هغه وخته پورې وځنډوي چې ولسي جرگې ته دا فرمان ورشي. ولسي جرگه چې دا مهال له ملت او دولت او په تېره بیا له جمهور رییس غني سره ښه اړیکې نه لري، نو د یو شمېر هغو اشخاصو لپاره چې غواړي ملي هويت مسخ کړي، دا یو بل چانس گڼل کېده. په ولسي جرگه کې هېواد پلورو او هويت پلورو اشخاصو یو ځل بیا د تېر په شان له دې فرصت او د حکومت له بې کفایتۍ څخه گټه پورته کړه او د جمهور رییس تقنیني فرمان یې رد کړ. د ولسي جرگې دا پرېکړه د اساسي قانون د روحیې خلاف ده او یو قانون ضد عمل گڼل کېږي. د افغانستان ملي تحریک په داسې حال کې چې د ولسي جرگې دا پرېکړه په کلکه غندي، له مشرانو جرگې څخه هیله کوي چې د ولسي جرگې دا پرېکړه رد او د اساسي قانون له روحیې سره سم گام پورته او د جمهور رییس تقنیني فرمان تایید کړي.

نیمه پېړۍ یون/ملي هویت، ملي عزت

ددې ترڅنگ جمهور رییس ته هم په ډاگه وایو چې ستاسو او ستاسو د نورو غوره مالو بېواکه چارواکو پر حال افسوس په کار دی چې د (۲۳۶) ورځو په بهیر کې مو د دې وس پیدا نه کړ چې د تذکرو د وېش لړۍ پیل او خپل فرمان پلی کړی. یو حکومت چې په اتو میاشتو کې یوه تذکره ونه شي وېشلاى شي، هغه به ملت ته نور خدمات څنگه وړاندې کړي؟

موږ جمهور رییس ته په ډاگه وایو چې له نامشروع ولسي جرگې څخه د یو مشروع کار هیله لرل، خپله یو نامشروع فکر دی، که جمهور رییس او د هغه غوره مالان دا فکر کوي چې د دوی مسوولیت خلاص شو، نور نو مسوولیت ملي شورا ته راجع دی، دا خیال دې اوبو ته تېر کړي. که جمهور رییس او د هغه مړ غوږو یارانو د جمهور رییس فرمان پر خپل وخت تطبیق کړی وای، نو نن به په لکونو افغانانو ته تذکرې ورسېدلې وای او خبره به په ولسي جرگه کې د ناستو ایرانیالو پرېکړې ته نه رسېدله. موږ حکومت او ولسي جرگه دواړه په دې کار کې پړه گڼو او له مشرانو جرگې څخه هیله کوو چې په دې برخه کې خپل ملي مسوولیت ادا او د اساسي قانون له احکامو او مقرراتو سره گام پورته کړي.

د افغانستان ملي تحریک له ټولو ملي او مدني حرکتونو څخه په ټینگه غوښتنه کوي، لکه څنگه چې مو پخوا په دې برخه کې په زغرده مبارزه کړې، خپلو مبارزو او مظاهرو ته دوام ورکړی، یو بل ته لاسونه سره ورکړی، خپل یووالی او پیوستون وساتئ او دا ملي ارمان او حق د بري منزل ته ورسوی!

په درنښت

د افغانستان ملي تحریک دارالانشاء



یو ځل بیا ملي هویت او ملي عزت

(د ولسي جرگې د وروستۍ ناکانونه پرېکړې په باب ولسي غبرگون)

۱۵ خبرتیا د (۲۰۱۷م) کال د اکتوبر پر (۳۰) مه نېټه خپره شوې ده.

د افغانستان ملي تحریک غواړي یو ځل بیا د ملي هویت او ملي عزت د خونديتابه لپاره یوه مشورتي غونډه ولري، په دې غونډه کې به د نفوسو د احوالو د ثبت قانون په اړه د ولسي جرگې د ناکانونه پرېکړې په باب یو ځل بیا له ملي خوځښتونو او شخصیتونو سره هر اړخیز بحث وشي او د راتلونکو مبارزو، مظاهرو او حل لارو په باب به گډه پرېکړه وکړو. ملي تحریک له ټولو ملي، سیاسي او مدني حرکتونو او هر هېوادپال افغان څخه په ډېر درنښت هیله کوي چې په دې مشورتي غونډه کې گډون وکړي.

په درنښت

د ملي تحریک دارالانشاء

پته: کابل - جلال اباد سړک، یکه توت درې لارې، د ژوندون ټلوېزيون جرگه خونه
وخت: د (۱۳۹۶) لمريز کال، د عقرب میاشتي (۹) مه، ماسپښين (یوه نیمه) بجه



ملي هويت او ملي عزت

تر پورته سرليک لاندې د (۲۰۱۷م) کال د اکتوبر مياشتې پر (۳۱)مه نېټه د افغانستان ملي تحریک په بلنه د ژوندون راډيو ټلوېزيون په تالار کې د بېلابېلو مدني ټولنو، قومي شوراگانو، ملي حرکتونو او گوندونو د استازو په گډون يوه ملي او پرتمينه غونډه جوړه شوې وه.



په غونډه کې د هېواد له بېلابېلو سيمو څخه مخورو او ژبوړو شخصيتونو گډون کړی و، ويناوالو په خپلو خبرو کې د نفوسو د احوالو د ثبت قانون، چې د جمهور رييس له خوا د يوه تقنيني فرمان په توگه نافذ شوی و او پروڼ په ولسي جرگه کې د پردیپالو وکيلانو له خوا رد شو، په هر

اړخیز ډول وڅېړه، ټولو وینوالو او گډونوالو د رایو او نظر په اتفاق سره د ولسي جرگې پرېکړه وغندله او دا یې د اساسي قانون د احکامو خلاف وبلله. د غونډې برخوالو له جمهور رییس څخه په ټینګه غوښتنه وکړه چې خپل تقنیني فرمان ژر تر ژره عملي کړي او د راتلونکې شنبې پر ورځ دې په خپله لومړنۍ تذکره واخلي او دې سره دې ډېر ژر عملاً دا پروسه پیل کړي. غونډې له مشرانو جرگې څخه وغوښتل چې د ولسي جرگې دا ناقانونه پرېکړه رد او د اساسي قانون مطابق گام پورته کړي. د غونډې برخوالو په یوه خوله دولت ته په ډاگه کړه چې که د راتلونکې اوونۍ تر پایه د اساسي قانون مطابق د تذکرو د وېش لړۍ عملاً پیل نه کړي، نو په ټول هېواد کې به لوی لوی لاریونونه پیل کړي.

گډونوالو دا خبره هم په ډاگه اعلان کړه چې د ملي او اسلامي هویت لپاره هر ډول قربانۍ ته حاضر دي او په دې برخه کې د هېڅ جابر، غاصب او پردیپال پروا نه لري. د غونډې په پای کې د ملي او اسلامي هویت د ملاتړ لپاره د تدارک یوه کمېټه هم په اختیاري او داوطلب ډول غوره شوه چې دوی به په راتلونکي کې د تذکرې او ملي هویت اړوند کارونه تعقیبوي.

د ملي او اسلامي هویت د ملاتړ لپاره د تدارک کمېټې اعلامیه

(۱۳۹۶ ل) کال، د عقرب (۹) مه

لکه څنگه چې مو دمخه یادونه وکړه، نن د ژوندون راډیو ټلوېزیون په تالار کې د بېلابېلو مدني ټولنو، قومي شوراگانو، د ملي حرکتونو او گوندونو د استازو په گډون یوه ملي او پرتمینه غونډه جوړه شوې وه. دا غونډه په عاجل ډول رابلل شوې وه.

په غونډه کې د هېواد له بېلابېلو سیمو څخه مخورو او ژبوړو شخصیتونو گډون کړی و او هر یو د یوه مدني او ملي بنسټ استازولي کوله، ویناوالو په خپلو خبرو کې د نفوسو د احوالو د ثبت قانون، چې د جمهور رییس له خوا د یوه تقنیني فرمان په توگه نافذ شوی و او پرون په ولسي جرگه کې د پردیپالو وکیلانو له خوا رد شو، په هر اړخیز ډول وڅېړه، ټولو ویناوالو او گډونوالو د رایو او نظر په اتفاق د ولسي جرگې پرېکړه وغندله او دا یې د اساسي قانون د احکامو خلاف وبلله. د غونډې برخوالو د ملي هویت په تسجیل سره د تذکرو د عملي وېش پر میکانیزم ټینگار وکړ او ویې ویل چې د دې کار لپاره باید تر هغه پورې د تدارک یوه کمېټه فعاله وي چې تر څو پورې د جمهور رییس تقنیني فرمان عملي شوی نه وي. د غونډې برخوالو له جمهور رییس څخه په ټینګه غوښتنه وکړه چې خپل تقنیني فرمان ژر تر ژره عملي کړي او د راتلونکې شنبې پر

ورخ دې په خپله لومړنۍ تذکره واخلي او دې سره دې ډېر ژر عملاً دا پروسه پیل کړي. غونډې له مشرانو جرگې څخه وغوښتل چې د ولسي جرگې دا ناقانونه پرېکړه رد او د اساسي قانون مطابق گام پورته کړي. د غونډې برخوالو په یوه خوله د ولت ته په ډاگه کړه چې که د راتلونکې اوونۍ تر پایه د اساسي قانون مطابق د تذکرو د وېش لړۍ عملاً پیل نه کړي، نو په ټول هېواد کې به لوی لوی لاریونونه پیل کړي. د غونډې برخوالو وویل چې دوی به د خپلو مظاهرو لړۍ له ملي شورا څخه پیلوي، ولایتونو ته به یې غځوي او همدارنگه د ټولو هغو ارگانونو دروازي به ټکوي چې د قانون د پلي کولو مسوولیت لري.

گډونوالو دا خبره هم په ډاگه اعلان کړه چې د ملي او اسلامي هویت لپاره هر ډول قربانۍ ته حاضر دي او په دې برخه کې د هېڅ جابر،



غاصب او پردیپال پروا نه لري. د غونډې په پای کې د دې غونډې د برخوالو له جملې څخه د ملي او اسلامي هویت د ملاتړ لپاره د تدارک یوه کمېټه هم په اختیاري او داوطلب ډول غوره شوه چې دوی به په راتلونکي کې د تذکرې او ملي هویت اړوند کارونه تعقیبوي.

هېوادوال کولای شي د پاتې کارونو او راتلونکو پرمختیاوو لپاره د

تدارک کمېټې له لاندې ښاغلو داو طلبو غړو سره اړیکې ونیسي:

۱- خیر الله شینواری - ۰۷۹۹۱۵۹۴۷۱

۲- انتظار خادم- ۰۷۸۱۷۸۱۵۰۰

۳- شفیع اعظم- ۰۷۰۰۰۰۱۳۱۱

۴- صفت خُواک - ۰۷۲۸۷۰۵۵۵۵

۵- فیض محمد ځلاند- ۰۷۷۷۸۰۰۰۱۱

۶- ضیاء الرحمن ضیاء - ۰۷۰۰۶۵۱۰۰۸

۷- خیبر ستوری - ۰۷۰۷۶۷۶۰۳۰

۸- ذبیح الله هېوادوال- ۰۷۴۴۵۰۷۹۶۲

۹- اول گل احمدزی - ۰۷۲۹۳۱۰۳۸۳

۱۰- محمد ادريس همت- ۰۷۸۰۳۰۶۹۳۱

تر دې وروسته د تدارک کمېټې غړو خپل کارونه سره ووېشل او د

ملي شورا مخې ته یې د مظاهري لپاره د چمتوالي هڅې پیل کړې.

د ملي شورا مخې ته لاریون

کله چې ولسي جرگې د برېښنايي تذکرو په باب د جمهور ريس تقينني فرمان رد کړ، نو يو ځل بيا د ولسي جرگې پر وړاندې غبرگونونه راوپارېدل. د غبرگونونو په دې نوې څپه کې عدالت گوند او يو شمېر نورو ځوانانو د ملي او اسلامي هويت (افغانيت) او (اسلاميت) د ساتنې په موخه لاریون تر سره کړ.

نن سهار چهارشنبه د لړم مياشتې لسمه نېټه عدالت گوند د سلگونو تنو ځوانانو په ملتيا د ملي شورا مخې ته پراخ لاریون ترسره کړ، په دې ل



اریون کې د عدالت گوند غړو او د هیواد یو شمېر با احساسه ځوانانو گډون کړی و.

لاریون د سهار پر لسو بجو د ملي شورا پخواني ودانۍ له دروازې څخه پیل شو، لاریون کوونکو (بې هویته تذکرې نه اخلو، مرگ د پارلمان

نیمه پېړۍ یون/ ملي هویت، ملي عزت

پر پردیپالو وکیانو، مرگ پر مزدورو، او بې هویته وکیانو، ولسي جرگه دې منحل شي، مرگ د ایران او پاکستان پر جاسوسانو) او نورو شعارونو په ورکولو سره ځان د ملي شورا د نوې ودانۍ مخې ته ورسوه.

د عدالت گوند رهبري شورا غړو د لاریون په ترڅ کې له ولسي جرگې څخه د یادې موضوع په اړه د وضاحت غوښتنه وکړه چې د ولسي جرگې اداري پلاوي له خوا د ځواب ورکولو په موخه د ولسي جرگې لومړي مرستیال حاجي نذیر احمدزي په مشرۍ وکیل نادرخان کتوازی، وکیل عبیدالله بارکزی، وکیل مخدوم، وکیله سنگین، وکیل ابراهیم غبٹلی د لاریون مخې ته حاضر شول او د موضوع په اړه یې لومړی له عدالت گوند او لاریون کوونکو څخه مننه وکړه او ژمنه یې وکړه چې دوی به تل له عدالت گوند سره په دې حقه داعیه کې اوږه پر اوږه ولاړ وي او زیاته یې کړه چې هېڅوک نه شي کولی له افغان کلیمې څخه پرته پیژند پانې پر افغان ولس ومنې. د لاریون په پای کې د عدالت گوند رهبري شورا له خوا یو څو ماده ییزه پرېکړه لیک هم د ولسي جرگې د دغه اقدام په باره کې صادر شو چې متن یې په لاندې ډول دی:

۱. د ولسي جرگې زیات شمېر پردیپاله وکیانو یو ځل بیا ملي خیانت وکړ او د ملت د طبیعت خلاف او د اساسي قانون د (۴) مې مادې پر ضد یې پرېکړه وکړه او تذکرو څخه یې افغان کلیمه حذف کړه. موږ دا خاینانه پرېکړه غندو او ملت به ورسره حسابي کوي.

۲. مشرانو جرگې نه په کلکه غواړو چې د ولسي جرگې وروستی پرېکړه رد کړي، ځکه یاده پرېکړه د قانون خلاف ده.

۳. حکومت او د تذکرو اداره باید د ولسمشر د تقنیني فرمان له مخې
ژر تر ژره د تذکرو وېش پیل کړي.

۴. که چېرته مشرانو جرگې هم، د قانون او ولس د طبیعت او غوښتنې
خلاف پرېکړه وکړه! موږ به په ټول هېواد کې په پراخو لاریونونو لاس
پورې کړو.

۵. هېڅ افغان به بې هویته تذکره وانخلي، ځکه اسلامیت او افغانیت
زموږ ارزښتونه او سرې کرښې دي. په هېڅ صورت ترې نه تېرېږو.

تل دې وي افغانستان
ژوندي دې وي د عدالت لارویان

بسم الله الرحمن الرحيم

د دیني عزت او ملي هویت په ننگه د ولسي لاریون خبرتیا

دا خبرتیا د (۲۰۱۷م) کال د نومبر پر (۶)مه نېټه خپره شوې ده. په هېواد کې ځینې فعال اسلامپال، ملتپال او هېوادپال حرکتونه، سیاسي خوځښتونه او قومي شوراګانې غواړي، د اسلامیت او افغانیت؛ د خپل دیني او ملي عزت په ننگه د ملي شورا مخې ته یو پراخ لاریون تر سره کړي، له ټولو اسلامپالو، هېوادپالو او ملتپالو افغانانو څخه په ډېر درنښت هيله کېږي چې په دې پراخ ولسي لاریون کې ګډون وکړي او په دې ډول خپل ملي او دیني مسوولیت او رسالت ترسره، د هویت دښمنه عناصرو توطیې او دسیسې شنېږي او یو ځل بیا خپل افغاني او اسلامي غیرت اثبات کړي.

په درنښت

د دیني عزت او ملي هویت په ننگه

د ولسي لاریون د تدارک کمېټه

نېټه او وخت: د (۱۳۹۶ ل) کال د عقرب (۱۷)مه، چهار شنبه سهار (۹) بجې

د لاریون مسیر: دارالامان واټ، د ملي شورا پر لوري

د اسلامیت او افغانیت په ننگه ولسي لاریون

د (۲۰۱۷م) کال د نومبر پر (۸مه) چې د (۱۳۹۶ل) کال د لړم له (۱۷مې) نېټې سره سمون خوري، د ملي شورا مخې ته پراخ لاریون ترسره شو. دا لاریون په دارالامان واټ کې له علاوالدين پارک څخه پیل او د دارالامان تاریخي ماڼۍ ته ورڅېرمه د ملي شورا د نوې ودانۍ مخې ته د یوه پرېکړه لیک په صادرولو سره پایته ورسېده. جزییات یې په دې راپور کې ولولئ!

د افغانستان ملي تحریک په گډون بېلابېلو مدني ټولنو او قومي



شوراگانو نن یو ځل بیا د افغانیت په ننگه لاریون وکړ. د لاریونونو دا لړۍ

نیمه پېړۍ یون / ملي هویت، ملي عزت

چې له تېرو پنځو کلونو راهیسې پیل شوې، د وخت په تېرېدو سره یې ملاتړ زیاتېږي، ان هغه ډلې او اشخاص چې پخوا یې د جنگسالارانو له وېرې او یا هم د خپل مقام او موقف د ساتنې لپاره له دې داعیې سره ځان نه نږدې کاوه، هغوی هم اوس پر دې حقانیت پوهېدلې. ننني لاریون په تېرو پنځو کلونو کې د ملتپالنې او اسلامپالنې لپاره د شعوري مبارزو او مظاهرو د لړۍ یوه کړۍ ده. نن په زرگونو هېوادوالو په دې شعوري لاریون کې گډون وکړ. مظاهره سهار لس بجې له ملي شورا څخه پنځه نیمه کیلومتره لرې په دارالامان واټ کې له علاوالدین پارک څخه پیل شوه. لاریونوالو ځانونو سره د افغانیت او اسلامیت په ملاتړ په لسگونو



شعارونه او په سلگونو ملي بیرغونه لېږدول. مظاهره بیا په پلي مزل د ملي شورا تر دخولي وره پورې ورسېدله هلته ورته ولسي جرگې په خپلې استازۍ د دې جرگې د لومړي منشي (قادرځاځي) په مشرۍ یو هیئت راولېږه چې په هغه هیئت کې د ولسي جرگې غړي قدرت الله سهاک، نعیم زوی، نسیمه نیازی، ارین یون، راضیه منگل، ناجیه بابکرخېل او یوشمېر

نور غړي شامل وو. هیئت له لاریونوالو سره ژمنه وکړه چې ستاسو غوښتنې به ولسي جرگې ته ورسوو او موږ خپله هم درسره په دې داعیه کې هم نظره او ملگري وو. بیا د لاریونوالو په استازی مجیب الرحمن لحاظ د مظاهري د برخوالو پرېکړه لیک ولوست، پرېکړه لیک په دې ډول و:

بسم الله الرحمن الرحيم

د هويت په تذکره کې

د افغانيت او اسلاميت د ليکلو په ننگه

د لاریونوالو پرېکړه لیک

د (۱۳۹۶ل) کال د لړم پر (۱۷)مه نېټه د بېلابېلو مدني ټولنو، قومي شوراگانو او ملي خوځښتونو په استازی گڼ شمېر هېوادوالو د ملي شورا مخې ته د ملي هويت په تذکرو کې د افغانيت او اسلاميت د ثبت او ليکلو په موخه یو پراخ لاریون وکړ او دغه لاندې پرېکړه لیک یې صادر کړ:

۱- د نفوسو د احوالو د ثبت قانون کې ملي شورا په خپلې پخوانۍ پرېکړې او ولسي جرگې د (۱۳۹۶ل) کال د عقرب پر (۸)مه نېټه خپله پرېکړه کې د اساسي قانون د څلورمې او نورو مادو محتوا په پام کې نه ده نیولې، دا ټولې پرېکړې یې د اساسي قانون د محتوا مخالفې دي، نو ځکه خو د ولس او اساسي قانون له نظره مردودې دي.

۲- موږ په لومړي گام کې مشرانو جرگې څخه غواړو چې د نفوسو د احوالو د ثبت قانون په باب د ولسي جرگې ناقانونه پرېکړه رد او په دې اړه د جمهور رییس تقنیني فرمان تایید او تصویب کړي!

نیمه پېړۍ یون / ملي هویت، ملي عزت

۳- د مشرانو جرگې له خوا د جمهور رییس د تقنیني فرمان د تایید او تصویب په حالت کې مور د ولسي جرگې له رییس هیت او غړو څخه غوښتنه کوو چې د نفوسو د احوالو د ثبت قانون په اړه، مشرانو جرگې ته د گډ هیت لپاره د ولسي جرگې د هیت په ترکیب کې داسې اشخاص وټاکي چې د افغانستان ملي گټو، ملي وحدت او اساسي قانون ته ژمن وي، ملت ضد او اسلام ضد اشخاص به دې ترکیب کې نه شو منلای.

۴- د مشرانو جرگې له خوا د جمهور رییس د فرمان د تایید او تصویب په حالت کې د ولسي جرگې او مشرانو جرگې له مشترک کمېسیون څخه په جدي ډول غوښتنه کوو چې د نفوسو د احوالو د ثبت قانون په باب د جمهور رییس دغه تقنیني فرمان چې همدا اوس نافذ دی، تایید او تصویب کړي او پرې نه ږدي چې مغرض اشخاص د ملي شورا له موقف



څخه په گټې اخیستنې تر دې زیات د ملت د سرگردانی سبب شي.

۵- لاریونوال په ډاگه ملي شورا ته اعلانوي چې اسلامیت او افغانیت زموږ دیني او ملي هویت دی، ۱۵ مو سرې کرښې دي، له دې ارزښتونو

څخه تېرېدی نه شو، الهي قانون او اساسي قانون مور ته دا ارزښتونه راکړي، هېچا ته د دې اجازه نه ورکوو چې په چل، مهارت، درغلی، زور، فشار او د پرديو په لمسونه زموږ دا ارزښتونه زیانمن کړي. د دې ارزښتونو د ساتنې ترڅنگ لاریونوال د دې یادونه هم کوي چې د ډیورنډ منحوسه کرښه پر افغانانو باندې د انگرېزي بسکېلاک له خوا په زوره تپل شوې کرښه ده او هېڅ افغان ته د منلو وړ نه ده، له ملي شورا څخه غوښتنه کوو چې په دې اړه هم په خپله شورا کې او هم له شورا څخه بهر د انگرېز د سفير په گډون هېڅ کورني او بهرني شخص او ارگان ته د نامسولانه خبرو اجازه ور نه کړي.

۶- لاریونوال ملي شورا ته په ډاگه وايي چې که چېرې د دوی قانوني غوښتنې ونه منل شي او ملي شورا بیا هم د اساسي قانون خلاف پرېکړو ته دوام ورکړي، نو هم به خپلو قانوني مدني اعتراضونو ته دوام ورکړي او هم به پر ملي شورا په تېره بیا پر ولسي جرگه، عدلي او قضايي ارگانونو کې خپل عرایض ثبت کړي. د دې ترڅنگ له حکومت او ولسمشر څخه هم په ټينگه غوښتنه کوو چې په دې برخه کې نافذ شوی تقنيني فرمان ژر تر ژره عملي کړي.

د افغانيت او اسلاميت د خلا او بريا په هيله

په درنښت

د اسلاميت او افغانيت په ننگه راولاړ شوي لاریونوال

وروسته د لاریونوالو په استازی یو شل کسيز هیئت د ولسي جرگې له هیئت سره چې په ترکیب کې یې قادر حَاحی، قدرت الله سهاک، ارین یون، نسیمه نیازی، راضیه منگل او حینې نور وکیلان شامل وو، یوځای د ولسي جرگې مقر ته لاړل او هلته یې یو ځل بیا د هویت په تذکره کې د افغانیت او اسلامیت د لیکلو او د ولسمشر د فرمان د تایید او تعقیب په باب هر اړخیز بحث وکړ او دلته یو ځل بیا د ولسي جرگې هیئت د دې داعیې

نیمه پېړۍ یون/ ملي هویت، ملي عزت

د تعقیب لپاره خپله ژمنه تکرار کړه. د لاریونوالو استازي وروسته د ولسي جرگې له هڅیت سره یوځای مشرانو جرگې ته لارل، هلته یې د محمد عالم ایزدیار په مشرۍ د مشرانو جرگې د کمېسیونونو د رییسانو په ګډه جرګه کې ګډون وکړ او خپل پرېکړه لیک یې هغو ته وړاندې کړ. د مشرانو جرگې مرستیال د یادې جرگې د رییسانو په استازۍ وویل چې موږ به ستاسې غوښتنې په اجنډا کې شاملې کړو او ټولو سناتورانو چې په عمومي غونډه کې کومه پرېکړه وکړه، هغه به منو. د کمېسیونونو رییسانو هم ډاډه څرګند کړ چې تر کومه ځایه چې په مشرانو جرګه کې پر دې موضوع څومره بحث شوی اکثره سناتور صاحبان مثبت نظر لري، ډاډه درکوو چې



د نفوسو د احوالو د ثبت قانون چې د جمهور رییس له خوا د یوه تقنیني فرمان په نتیجه کې نافذ شوی، هغه به تصویب شي، لاریونوالو د دواړو جرګو له هڅیتونو څخه وغوښتل چې د مشرانو جرگې تر مثبت تایید وروسته باید هم دواړه جرگې په مشترک کمېسیون کې په دې باب مثبتې پرېکړه وکړي او بالاخره دا ستونزه نوره پایته ورسوي.

زابل او ملي هویت

د (۲۰۱۷م) کال د نومبر پر (۱۱)مه نېټه په زابل کې د ملي هویت په ننگه لاریون وشو. دوی په برېښنايي پېژندپاڼو کې د افغان کلیمې د لیکلو ننگه وکړه.

نن ټکی اسیا وېبپاڼه وايي، چې د (۱۳۹۶ل) کال د لړم (۲۰)مه شنبه په زابل ولایت کې هم په تذکرو کې د اسلام او افغان په ملاتړ لاریون وشو.

دغه لاریون چې سهار پر نهه بجې د شاه جوی ولسوالۍ په بازار کې



پیل شوی و، پر ۱۲ بجې پای ته ورسید.

د تېرې اکتوبر میاشتې پر (۳۰)مه ولسي جرگې په عمومي غونډه کې په پېژندپاڼو کې د اسلام او افغان کلیمو پر ضد رایه ورکړه، چې د مدني ټولنو استازو پرې سخت غبرگون وښود.

تېره اوونۍ په کابل کې هم د بېلابېلو ټولنو استازو لاریون کړی و او په پېژندپاڼو کې یې د اسلام او افغان کلیمو د زیاتولو غوښتنه کوله.

د کونړ عالمان، افغانیت او اسلامیت

نن د (۲۰۱۷م) کال د نومبر (۱۲)مه چې د (۱۳۹۶ل) کال د عقرب میاشتې له (۲۱)مې نېټې سره سمون خوري، د کونړ ولایت په اسعدآباد ښار کې د دیني علماوو او مدرسو د زده کوونکو له خوا په پیژندپاڼو کې د



اسلامیت او افغانیت د نه لیکلو او یو شمېر هغو وکیلانو پر ضد چې د اسلامیت او افغانیت ضد کسانو ملاتړ کې ولاړ دي، پرتمینه مظاهره وشوه، په دې لاریون کې گڼو عالمانو خبرې وکړې او ویې ویل که حکومت زموږ غږ وانه وري، موږ به خپل اواز د ارگ تر دروازې ورسوو. دوی په یوه غږ په پیژندپاڼو کې د اسلام او افغان کلیمو د لیکلو غوښتنه کوله.



د تذکرو په اړه یو ځل بیا یوه یادونه او یوه مننه

د (۲۰۱۷م) کال د نومبر پر (۱۹) مه نېټه چې د (۱۳۹۶ل) کال د لړم میاشتې (۲۸) مې نېټې سره سمون خوري، د ملي شورا مشرانو جرگې په



خپلې عمومي غونډه کې د نفوسو د احوالو د ثبت قانون په اړه د جمهور رییس هغه تقنیني فرمان له یوې سپینې رایې پرته د رایو په اتفاق تایید کړ چې د همدې میاشتې پر (۸) مه نېټه د ولسي جرگې له خوا رد شوی و. د ولسي جرگې د پرېکړې په باب گڼ شمېر هېوادوالو او مدني خوځښتونو پر

خپل وخت اعتراضونه وکړل او دا اعتراضونه د ملي شورا تر دروازو پورې هم ورسېدل. مشرانو جرگې د خلکو د مدني اعتراضونو په غبرگون کې د ولسي جرگې د پرېکړې په باب ويلي وو چې د ولسي جرگې پرېکړه د اساسي قانون د محتوياتو خلاف ده او دوی به يې له قانوني پروسيجر سره سم په خپله عمومي غونډه کې رد کړي. مشرانو جرگې له ولس سره خپله ژمنه عملي کړه. نو ځکه خو مننه ترې په کار ده چې له قانون سره سم گام يې پورته کړ.

د افغانستان ملي تحریک د یوه ملي، مدني، فرهنگي او ټولنيز خوځښت په توگه د مشرانو جرگې دا مثبت او قانوني گام ستايي، مننه ترې کوي او د دې ترڅنگ یادونه کوي چې د نفوسو د احوالو د ثبت قانون په اړه له ولسي جرگې سره راتلونکي گډ کمېسيون ته هم اسلامپاله او ملتپاله ساتوران ورولېږي چې هلته هم په ښه ډول دا ملي داعيه تعقيب او له اساسي قانون سره سمه پرېکړه وشي. له ولسي جرگې څخه هم په ټينگه غوښتنه کوو چې تر دې زيات دې د ملت د سردردۍ سبب نه گرځي او گډ کمېسيون ته دې داسې اشخاص ورولېږي چې هم له قانونه باخبره وي او هم ملي او اسلامي هویت ته ژمن وي.

له خپلو گرانو هېوادوالو څخه هم ډېره مننه په کار ده چې په تېرو پنځو کلونو کې يې د خپل ديني او ملي هویت مسله په ښه تدبير سره تعقيب کړه او په دقت سره يې د پرديو د دسيسو مخه ونیوله، خو د دې تېرو مبارزو په تعقيب يو ځل بيا پر خپل ملت غږ کوو چې که څه هم د

مشرانو جرگې په نننۍ پرېکړې سره په دې برخه کې مثبت پرمختګ رامنځته شوی او خبره په نښه ډول مثبت لوري ته روانه ده، خو دې سره سره بیا هم موږ باید ګډ کمېسیون او د ولسي جرگې حرکت په دقیق ډول وڅارو او پرې نږدو چې په دې برخه کې رامنځته شوی پرمختګ یو ځل بیا له توطیو او دسیسو سره مخامخ شي.

د ملي او اسلامي هویت د ځلا او بریا په هیله

په درنښت

د افغانستان ملي تحریک دارالانشاء

د مشرانو جرگې له مشرتابه څخه مننه او د هغو ستاینه

د (۲۰۱۷م) کال د نومبر پر (۱۹)مه نېټه چې د (۱۳۹۶ل) کال د لړم میاشتې له (۲۸)مې نېټې سره سمون خوري، د مشرانو جرگې عمومي غونډې له یوې سپینې رایې پرته د رایو په اتفاق د نفوسو د احوالو د ثبت قانون په باب د جمهور رییس فرمان تایید کړ. دا کار د زیاتو هېوادوالو د خوښۍ سبب شو. د افغانستان ملي تحریک مشرتابه هیئت د مشرانو جرگې



مشرتابه ته د درناوي او له هغوی څخه د مننې په پار د (۱۳۹۶ل) کال د لړم میاشتې پر (۲۹)مه نېټه یانې د یاد قانون تر تایید یوه ورځ وروسته د مشرانو جرگې له رییس ښاغلي فضل الهادي مسلمیار سره وکتل. د ملي تحریک په هیئت کې پوهاند محمد اسمعیل یون، ضیاء الرحمن ضیاء، څېړنې هدايي، وفا الرحمن وفا، مطیع الله ساپی، قدرت الله بدلون، شاهد الکوزی، ډاکتر خیبر سهاک، مجیب الرحمن لحاظ، محبت الله حیات،

فياض حميد او يو شمېر نور انډيوالان شامل وو. لومړی مو له مسلميار صيب څخه مننه وکړه او بيا مو ورته وويل چې ستاسو په واسطه د مشرانو جرگې له ټولو غړو څخه د هغوی د دې ملي جرئت له امله مننه کوو. يو ملي گام مو اوچت کړ. مسلميار صيب په خپل نوبت وويل چې دا زموږ د ټولو گډ کار دی او ملي فريضة مو ده. بيا يې له ټولو هغو اشخاصو او حرکتونو څخه مننه وکړه چې تر دې دمه يې دا ملي موضوع تعقيب کړې او مبارزه يې کړې ده.



د برېښنایي تذکرو د برخليک ټاکنې په حساسو شپږو کې د افغانستان ملي تحریک غوښتنه

دا اعلامیه د (۲۰۱۷م) کال د ډسمبر پر (۱۶) مه نېټه چې د (۱۳۹۶ل) کال د لېږدي له (۲۵) مې نېټې سره سمون خوري، لیکل شوې ده.

له څنګه چې ټول هېوادوال خبر دي له تېرو نږدې پنځو کلونو راهیسې، د یو شمېر کورنیو او بهرنیو کړيو له خوا هڅه کېږي چې هېواد کې د برېښنایي تذکرو قانوني وېش له ځنډ او خنډ سره مخامخ کړي. دوی په تېرو کلونو کې په ملي شورا او نورو دولتي ارګانونو کې د چل او فريب له لارې هڅه وکړه، د اسلامیت او افغانیت د مخنیوي په خاطر په تذکرو کې د (دين) او (ملت) ستون ته ځای ور نه کړي، خو څرنگه چې په تېرو څلورو پنځو کلونو کې د افغانستان ملي تحریک په ګډون ګڼ شمېر ملي خوځښتونو، هېوادپالو، اسلامپالو او ملتپالو افغانانو په ټول هېواد کې ګڼ شمېر لاریونونه وکړل او په دې برخه کې یې د اساسي قانون د اساسي لاسوند په ګډون ګڼ شمېر حقوقي دلائل وړاندې کړل او د هویت په تذکرو کې یې د اسلامیت او افغانیت د لیکنې حقانیت تثبیت کړ، نو جمهور رییس هم دغې ملي داعیې ته په پام سره یو تقنیني فرمان صادر کړ چې د هغه له مخې باید د هویت په تذکره کې د (دين)، (ملت) او

(قوم) ستونونه ولیکل شي او په دې ډول د خلکو غوښتنو ته مثبت ځواب وویل شي. ولسي جرگې یو ځل بیا د چل، فریب او مهارت له لارې د جمهور رییس تقنیني فرمان رد کړ، په مقابل کې یې یو ځل بیا هېوادوالو لاریونونه پیل کړل، خو مشرانو جرگې د ملي دریځ په خپلولو سره د اساسي قانون له حکم سره سم د جمهور رییس تقنیني فرمان تایید کړ. دې سره د دې فرمان برخلیک د دواړو جرگو یو مشترک کمېسیون ته محول شو. دواړو جرگو دې مشترک کمېسیون ته خپل اته اته کسيز هیئت وټاکه. ټاکل شوې ده د قوس میاشتي پر (۲۷) مه نېټه، د دوشنبې پر ورځ مشترک کمېسیون په دې باب خپله وروستی پرېکړه وکړي. د دې مشترک کمېسیون غړي په دې ډول دي:

د ولسي جرگې هیئت: میرداد نجرايي، سخي مشوانی، محمود سلیمانخېل، عبدالحی اخندزاده، عبدالقیوم سجادي، ناجیه ایماق، عبدالودود پیمان او انجنیر محمد هاشم اورتاق.



نیمه پېړۍ یون/ ملي هویت، ملي عزت

د مشرانو جرگې هیئت: ډاکتر فیصل سمیع، حاجي لطف الله بابا، نجیبه حسینی، صدیقه بلخي، عبدالطیف نهضتیار، محمد حسن هوتک، هاشم الکوزی او ګالۍ اکبري.



د افغانستان ملي تحریک په لومړي ګام کې د ملي شورا د دې ګډ کمېسیون له هیئت څخه په ډېر درنښت هیله کوي چې خبره تر دې زیاته جنجال ته ونه باسي، د اساسي قانون له احکامو سره سم په دې برخه کې د جمهور رییس صادر شوی تقنیني فرمان تایید کړي. له دې پرته به ولس یو ځل بیا پر لاریونونو او اعتراضونو لاس پورې کړي او که په دې برخه کې بیا هره ناوړه پېښه رامنځته شوه، نو مسوولیت به یې د همدغه مشترک کمېسیون د هغو افرادو پر غاړه وي چې د ملي هویت د حذف لپاره یې ناقانونه هڅه کړې ده.

له ولس څخه هم په ډېر درنښت هیله کوو چې په ملي شورا کې پر یادو (۱۶) وکیلانو خپل اخلاقي، اجتماعي او قانوني فشار راوړي چې له اساسي قانون سره سم ګام پورته کړي.

په پای کې یو ځل بیا یادونه کوو چې د ملي هویت په برخه کې د هېڅ ډلې، شخص او اشخاصو درغلي او ناقانونه پرېکړه نه منو، تر دې وړاندې که په ملي شورا او نورو دولتي ارګانونو کې د ملي هویت مخالفین په اسانۍ سره نه شول تشخیصېدلای، نو که اوس په دې کمېسیون کې بیا هم خدای مه کړه اکثریت گډونوال د ملت د ارادې او اساسي قانون خلاف پرېکړه وکړي، نو ټول ملت حق لري چې له اساسي قانون سره سم ورسره چلند وکړي.

ملي تحریک په دې خاطر دا اعلامیه ضروري وگڼله چې هم په ملت کې ملي خوځښتونه او هم د ملت ((استازو)) ته یو ځل بیا دا ملي داعیه وریاده کړي او په دې برخه کې راولاړه شوې رېږه د اساسي قانون له روحیې سره سم حل کړي.

د اسلامیت ، افغانیت او ملي وحدت د بریا په هیله

په درنښت

د افغانستان ملي تحریک دارالانشاء

د (۱۳۹۶ل) کال د لېنډۍ (۲۵)مه

کابل - افغانستان

یو ملي گام، یو قانوني اقدام او یوه ملي بریا

دا لیک د (۲۰۱۷م) کال د ډسمبر پر (۱۸)مه چې د (۱۳۹۶) کال د لېنډۍ له (۲۷)مې نېټې سره سمون خوري، د ملي شورا د هغه گډ کمېسیون د پرېکړې د تایید په باب خپور شوی چې د رایو په اتفاق سره یې د تذکرو په اړه د جمهور رییس تقنیني فرمان تایید کړ.

لکه څنگه چې ټول هېوادوال خبر دي، د ملي هویت د تذکرو پر سر له پنځو کلونو راهیسې د حکومت، ملي شورا او ملتپالو افغانانو ترمنځ جنجالونه روان وو. اسلامپالو او ملتپالو افغانانو غوښتل چې د ملي هویت په تذکرو کې دې د (دین) او (ملت) ستون ولیکل شي او په دې ډول دې د تذکرو پر لومړي مخ د (اسلامیت) او (افغانیت) لیکل حتمي شي. په حکومت او ملي شورا کې یو شمېر پردیپالو کړیو هڅه کوله چې په تذکره کې د دغو دوو سترو معنوي ارزښتونو د لیکلو مخه ونیسي. ملي حرکتونو له (۱۳۹۰ل) کال راهیسې پر ملي مبارزو لاس پورې کړ، وروسته خبره گڼو مظاهرو او احتجاجونو ته ووتله او د هېوادوالو له خوا په لسگونو مظاهرو وشوې، تېر کال جمهور رییس اشرف غني په دې باب یو تقنیني فرمان صادر کړ چې د هویت په تذکره کې دې د (دین)، (ملت) او (قوم) ستونونه ولیکل شي او په دې ډول دې د ټولو هېوادوالو غوښتنو ته مثبت ځواب وویل شي. د جمهور رییس دا فرمان باید پر خپل وخت عملي

شوی وای، خو بیا هم د بېلابېلو عواملو له امله دې فرمان عملي بڼه خپله نه کړه او ولسي جرگې د (۱۳۹۶ل) کال د (عقرب میاشتې) پر (۸) مه نېټه د جمهور رییس فرمان رد کړ. دې سره یوځل بیا د ملي تحریک په گډون یو زیات شمېر هېوادوالو او ملي خوځښتونو په کابل او نورو ولایتونو کې لاریونونه وکړل. مشرانو جرگې دغو مظاهرو او د خلکو غبرگونونو ته په پام سره د (۱۳۹۶ل) کال د (عقرب) میاشتې د (۲۸)مې نېټې په عمومي غونډه کې د رایو په غوڅ اکثریت سره په دې باب د جمهور رییس تقنیني فرمان تایید کړ. د مشرانو جرگې له دې پرېکړې سره سم د دې فرمان برخلیک د ولسي او مشرانو جرگې گډ کمېسیون ته محول شو. دواړو جرگو خپل اته اته تنه غړي دې گډ کمېسیون ته ورمعرفي کړل او د ټولو شپاړسو غړو له جملې څخه (۱۲) تنو حاضر و غړو د رایو په اتفاق سره د جمهور رییس تقنیني فرمان تایید کړ. د ملي شورا د گډ کمېسیون په دې قانوني پرېکړې سره هغه ستونزه چې له پنځو کلونو راهیسې رامنځته شوې وه، په قانوني ډول سره حل شوه.

د افغانستان ملي تحریک په داسې حال کې چې د ملي شورا د گډ کمېسیون دا پرېکړه ستایي او یو قانوني عمل یې گڼي. په جلسه کې ټولو حاضر و غړو ته کور ودانۍ وایي، چې له اساسي قانون سره سم یې د هویت په تذکرو کې د دیني او ملي هویت د خونديتوبه لپاره د جمهور رییس تقنیني فرمان ته تاییدي رایه ورکړه. د دوی دا ملي حرکت به تاریخ د تل لپاره په خپله حافظه کې خوندي وساتي.

د افغانستان ملي تحریک د ملي شورا له گډ کمېسیون څخه د منډې ترڅنگ له حکومت څخه هم په ټینګه غوښتنه کوي چې ژر تر ژره دې د برېښنايي تذکرو د وېش لړۍ پیل او په دې برخه کې دې نور هېڅ ډول پلمې او خنډ ته اجازه ور نه کړي.

نیمه پېړۍ یون/ ملي هویت، ملي عزت

د افغانستان ملي تحریک د یو مسول ملي، اسلامي، مدني او ټولنيز خوځښت په توگه دا خپله یوه اخلاقي فریضه گڼي چې له ټولو هغو افغانانو، ملي او مدني حرکتونو او قومي شوراگانو څخه مننه وکړي چې زموږ ملي او دیني هویت ته د خطرونو او گواښونو له همغه پیله دې حساسې ملي مسلې ته متوجه وو او په دې برخه کې یې نه سترې کېدونکې، بې درېغه شعوري او ملي مبارزه وکړه. ملي تحریک له هېوادوالو څخه د مننې ترڅنګ هغوی ته د دې یادونه کوي او ډاډ



ورکوي چې د دوی مادي او معنوي سربښندنې به هېڅکله د تاریخ د حافظې له یاده ونه وځي. ملي تحریک هېوادوالو سره ژمنه کوي چې په دې برخه کې به د ملي مبارزې له پیله بیا د قانوني بریا تر دې وروستی ورځې (د ۱۳۹۶ کال د لیندۍ تر ۲۷) مې نېټې پورې مبارزې او هلې ځلې په مستند او دقیق ډول په یوه مهم اثر کې خوندي او چاپ کړي او په دې ډول به د هېواد د تاریخ دغه کلونه او په هغو کې شوې مبارزه راتلونکي نسل ته د الهام او پیغام په توگه وړاندې کړي. له ټولو هغو هېوادوالو او مدني فعالانو څخه هیله کوو چې هر چا په دې تېر پنځه کلن

ملي بهير او مبارزه کې هر ډول ونډه اخیستې وي، له مستندو اسنادو او تصويرونو سره يې يو راپور، د ملي تحریک په ادرس راولېږي چې په دې اړه په چاپېدونکي کتاب کې خپاره شي.

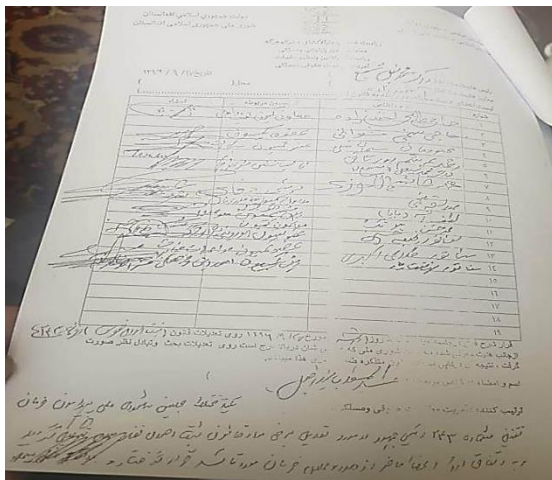

ملي تحریک به
په دې باب د
ځانگړي اثر تر
چاپ وروسته د
یوې لويې غونډې
په ترڅ کې، هم له
مبارزو هېوادوالو
څخه د مننې
مراتب څرگند
کړي، هم به په دې

غونډه کې یاد کتاب ووبشي او هم به پر هېوادوالو غږ وکړي چې د برېښنایي تذکرو د وېش له ملي بهير سره خپله هر ډول مرسته او همکاري وکړي.

د همدې ورځې د رارسېدو په هیله

په درنښت

د افغانستان ملي تحریک

دارالانشاء

د لیندی (۲۷)مه د ملي هويت لپاره يوه بريښينه ورځ

د (۲۰۱۷م) کال د ډسمبر (۱۸)مه چې د (۱۳۹۶ل) کال د لېنډۍ له (۲۷)مې نېټې سره سمون خوري، د افغانستان د ديني او ملي هويت د قانوني تثبيت لپاره يوه تاريخي ورځ ده. پر همدې ورځ د ملي شورا گډ کمېسيون چې د جمهور رييس اشرف غني له خوا د نفوسو د احوالو د ثبت قانون په باب غونډه درلودله، ياد کمېسيون پرېکړه وکړه چې په دې اړه د جمهور رييس فرمان تاييد دی. په دې ډول د ملي هويت د تذکرې يا برېښنايي پېژند پانې په باب کوم بحران چې د يو شمېر کورنيو او بهرنيو کړيو له خوا رامنځته شوی و او د چل، فريب، درغلي، زور، زر او نورو نامشروع لارو يې غوښتل د افغان ولس ملي هويت له ستونزو سره مخ کړي، دا بحران د قانوني پروسيجر له مخې پایته ورسېد.

ما (يون) چې د ملي تحريک او يو شمېر نورو ملي خوځښتونو له غړو سره د دې بحران له پيله بيا تر دې دمه يوه ورځ هم ارامه نه ده تېره کړې، د داسې يوې بريمنې ورځې ليدل راته طبعاً د يوې تاريخي ورځې حيثيت درلود. پر هغه ورځ يانې د عقرب پر (۸)مه نېټه چې ولسي جرگې په دې اړه د جمهور رييس فرمان رد کړ، نو خبره بل حساس او خطرناک پړاو ته ورسېدله، يو ځل بيا په هېواد کې د لاريونونو لړۍ پيل شوه، زيات شمېر سياسي فعالانو او مخورو شخصيتونو يو ځل بيا د ملي شورا مخې ته مظاهره وکړه. د لاريونوالو يو هيئت په دې اړه لومړی د ولسي جرگې يو

هیئت او بیا د مشرانو جرگې د ریيسانو له هیئت سره وکتل، هغوی ته یې خپل پرېکړه لیک ورکړ، مشرانو جرگې ژمنه وکړه چې دوی به په خپل عمومي مجلس کې په دې بحث وکړي. د عقرب پر (۲۸)مه مشرانو جرگې له کړې ژمنې سره سم د جمهور رییس فرمان تایید کړ، خبره بیا گډ کمېسیون ته لاړه. د گډ کمېسیون لپاره دغه لاندې غړي وټاکل شول:

د مشرانو جرگې هیئت: ډاکتر فیصل سمیع، حاجي لطف الله بابا، نجیبه حسینی، صدیقه بلخي، عبدالطیف نهضتیار، محمد حسن هوتک، هاشم الکوزی او گاللی اکبري.

د ولسي جرگې هیئت: میرداد نجرابي، سخي مشواني، محمود سلیمانخېل، عبدالحی اخندزاده، عبدالقیوم سجادي، ناجیه ایماق، عبدالودود پیمان او انجنیر محمد هاشم اورتاق.

د گډ کمېسیون له غړو سره مفاهمه په کار وه، ما تر خپله وسه پورې له هغوی سره تماسونه ټینګ کړل او له نورو هېوادوالو مې هم وغوښتل چې په دې برخه کې له خپل نفوذ څخه کار واخلي. ما خپله څو ځله، له بناغلي ډاکتر فیصل سمیع، محمود خان سلیمان خېل، سخي مشواني، عبدالحی اخندزاده، هاشم الکوزي، حاجي لطف الله بابا او نورو سره خبرې وکړې، هغوی تر وروستي حده پورې خپل ډاډ څرگند کړ.

عبدالقادر ځاځي سره مې هم منظم تماسونه درلودل. د ولسي جرگې یو شمېر نورو وکیلانو لکه بارکزي صیب، نواب منگل او نورو سره هم په تماس کې وم. د قوس میاشتې په ټول بهیر کې زه خورا سخت مصروف وم، (د ارگ ناولیې خبرې) اثر مې چاپ ته تیاراوه. دا اثر چې نږدې (۹۰۰) مخه کېده، په یوه میاشت کې مې تر شپږ ځله زیات ایډېټ کړ، د (خادم نړۍ لید) پر اثر مې هم کار کاوه، شپه او ورځ کې مې ایله څلور

پنځه ساعته خوب کاوه، د تذکرو موضوع هم حساس پړاو ته رسېدلې وه، پنځه کلونو هڅو هم بڼه ستړې کړې وم. په دې برخه کې د هرې منفي



پېښې راپېښېدل بېخي دردونکي وو او غبرگون ښودل ورته هم اسانه کار نه و. نو ځکه مې د مبارزې دا شېبې په دقیقه تعقیبولې، کله چې د ولسي جرگې د قوس پر (۲۰)مه نېټه د گډ کمېسیون لپاره خپل غړي مشخص کړل، نو قادر ځاځي

راټه په تېلفون کې وویل: اوس نو ستا کار دی چې له کومې لارې هر یو سره تماس نیسې، هر یو باید جلا جلا وگورې، مسلمان صیب نه شته حج کې دی، فاروق وردگ سره هم باید خبرې وکړې، خو ته باید خپله شخصاً یو یو سره تماس کې شې، د موضوع پر حقانیت او قانوني لارو چارو ورسره خبرې وکړې او قناعت یې حاصل کړې، که تاسو ورسره اړیکې ولرئ، هغوی به پر دې پوه شي چې هم یې بهر نه ولسي ملاتړ شته او هم پرې فشار دی، نو دوی به فرمان تایید کړي، قادر ځاځي زیاته کړه، ما خپله هم هر یو سره خبرې کړي او بیا یې هم تعقیبوم، خو تاته مې ځکه خبر درکړ چې نور تاسو ټولو انډیوالانو ته ووايست. قادر ځاځي زیاته کړه، میرداد نجرایي وایي چې مور په راتلونکې اوونۍ کې آماده نه یو، مشترک کمېسیون لږ وځنډوئ، قادر ځاځي وویل د مشرانو جرگې له خوا هیئت تیار دی، د ولسي جرگې له خوا د ورځې تعیین زما کار دی، زه بیا درته وایم چې کومه ورځ غونډه ونیسو، هغه به د شنبې ورځ د قوس پر (۲۵)مه درته ووايم. خو تر هغه پورې باید ټول وکیل صاحبان وگورئ،

هغوی پر دې خوشالېږي هم. البته هغه چې مخالف دي، پر هغو انرژي مه مصرفوه، له هغو سره زه خپله خبرې کوم، که نتیجه یې ورنه کړه هم پسې مه گرځه، موږ چې خپل خلک منظم کړو، (۹-۱۲) تنه کېږو، همدا کفایت کوي. ما د گډ کمېسیون له غړو سره اړیکي تعقیبول، د شنبې پر ورځې یو ځل بیا قادر ځاځي راته زنگ وواوه، ویې ویل د دوشنبې پر ورځ به د گډ کمېسیون غونډه ونیسو، زه یې همدا نن مشرانو جرگې ته



مکتوب لېږم، هغوی تیار دي، زموږ خپل هیئت هم باید ورته تیار شي، نجرابي وايي چې زه آماده نه يم، دی آماده دی که نه دی، مهمه نه ده، د گډ کمېسیون مشري هم د مشرانو جرگې د منشي ډاکتر فیصل سمیع پر غاړه ده، هغه مو مشر کړی دی. مشري ځکه د هغوی ده

چې هغوی د جمهور رییس فرمان په اتفاقي ډول تایید کړی او ولسي جرگې په اختلافي ډول رد کړی، نو ځکه خو مشري د هغوی په لاس کې ده. زما نظر خو دا دی چې څومره ژر کېږي، مشترک کمېسیون خپله غونډه دایره کړي، څومره چې دا موضوع شاته کېږي، دا خلک ورته توطیې جوړوي، که څوک راځي که نه راځي خپله خوښه یې، موږ نه شو کولای یوازې د نجرابي خوښې ته د ټول ملت سرنوشت پرېږدو، زه دا دی دارالانشاء ته وایم چې ټولو ته خبر ورکړي، نور څوک راځي که نه راځي مهمه نه ده، موږ باید (۹) تنه پوره کړو چې نصاب پوره شي او هغه پوره

کېږي. ما ورته وویل بېخي درسره موافق یم، هغه همداسې وکړل او ما خپلو تماسونو ته دوام ورکړ. د قوس تر (۲۷)مې د دوشنبې تر سهاره مې یو ځل بیا له بناغلي ډاکټر فیصل، هاشم الکوزي، سخې مشواني، لطف الله بابا او محمود سلیمانخېل سره خپل تماسونه ټینگ کړل، ټولو خپل ډاډ څرگند کړ. هاشم الکوزي صیب راته وویل چې د سهار تر لمانځه وروسته مې ټولو سره تماسونه نیولي، انشاءالله سره ټول تیار دي. عبدالحي اخندزاده هم همدا وویل، لطف الله بابا، سخې مشواني او محمود سلیمانخېل هم خپل هوډ بیا تازه کړ. سخې مشواني وویل چې دغسې چې هر کار ته مخکې تر مخکې پلان جوړ کړو، د چا پلار یې هم موږ څخه نه شي گټلای، ته سل په سلو کې خاطر جمع اوسه، محمود سلیمانخېل خو راته وویل. یوولس نیمې بجې راته منتظر اوسه یا به مې مړی له مشترک کمېسیون څخه وځي، یا به یې مړی وگورې یا به ښه زېږی درباندي وکړ. د دوشنبې ورځ سهار څه کم لس بجې یو ځل بیا د ولسي جرگې په غونډه کې د دوی د هیئت د ځینو غړو د غیر حاضری او گډ کمېسیون ته د نه ورتگ خبره یاده شوه. زه کابل پوهنتون کې یوې غونډې ته روان وم، په موټر کې مې د ولسي جرگې راډیو چالانه کړې وه. عبدالحي اخوندزاده هم شکایت وکړ، ما غوښتل چې دا مهال یو ځل بیا دې وکیلانو سره تماس ونیسم، دې وخت کې محمود سلیمانخېل راته زنگ وواځه، وه یون صیب خبر شوې، دا اخندزاده بیا څه وایي چې نجرايي نه شته او صلاحیت یې چاته نه دی ورکړی، که څنگه خبره ده؟ دا خبره ولې عمومي غونډه کې یادوي، باید نجرايي راشي که نه راځي، هغه خو یو تن دی، ته یې څه ته دلته یادوي. ما ویل ته ورته ووايه چې ته خپله جلسې ته راشه، نجرايي څه کوي، ده وویل زه پر لاره یم. په لاره کې مې راډیو واورېدله، ما ویل ته هم ژر لار شه، د ولسي جرگې تر غونډې

وروسته دواړه لاس په لاس گډ کمپسیون ته ورشئ زه خپله هم ورته زنگ وهم، ما اخنډزاده صیب ته ټلېفون وکړ، ټلېفون یې کار ونه کړ، سخي مشوانی ته مې زنگ وواوه، هغه ټلېفون پورته کړ، ورته ومې ویل چې تاسو درې واړه او جمع هاشم اورناتاق صیب گډ کمپسیون ته لاړ شئ. هغه نور که ځي که نه ځي خوښه یې خپله، خو نن باید ضرور جلسه وشي او دا موضوع یو طرفه شي. هغه وویل ته خاطر جمع اوسه، کله چې غونډه خلاصه شي ټول راتپولوم او په گډه ځو. یوولس بجې په پوهنتون کې یوې غونډې کې کېناستم، څو دقیقې لا تېرې نه وې چې محمود خان سلیمانخېل زنگ وواوه، یون صیب مبارک، مبارک ومو گټله، غونډې څخه ووتم، محمود خان ډېر خوشاله و، ویې ویل ټولو په اتفاق سره تایید کړ، هېڅ مخالف نه و. څلور مخالف چې وو، یو هم نه و راغلی. زه له غونډې باندې ووتم، محمود خان سره مې ازادې خبرې وکړې، مننه مې ترې وکړه، هغه راته وویل اوس به نو گډې حالوې، ما ویل ټولو قدرمنو وکیلانو ته به مېلمستیا او قدردانی کوو. بېرته غونډې ته لاړم، لطف الله بابا او سخي مشوانی هم زنگونه ووهل، مبارکي یې راکړه، ما ترې مننه وکړه. همدا مهال مې فیسبوک ته دا خبر پورته کړ، په څو شېبو کې اکثره هغه هېواد مېشتي او بهر مېشتي افغانان خبر شول چې دې موضوع سره یې ډېره مینه لرله او ستړیا یې په کې گاللې وه، د مبارکیو او خوشالیو اورښت پیل شو، ژوندون ټلوپزیون ته مې هم همغه شېبه زنگ وواوه، ما ویل عاجل خبر خپور کړئ، تر دوو بجو پورې په پوهنتون کې د ځینو کارونو لپاره معطل شوم، درې بجې ټلوپزیون ته راغلم، دلته یو شمېر ملگري دفتر کې ناست وو، هغوی هم ډېر خوشاله وو. مازیگر څلور بجې د مشرانو جرگې مشي ښاغلي ډاکتر فیصل سمیع راته زنگ وواوه ما هغه ته یوولس نیمې بجې زنگ وهلی و، ټلېفون یې بند و، په مېسج مې ترې مننه وکړه.

ده بیا په خپل وار مننه هم وکړه او مبارکي يې هم راکړه. تر ماښامه مې په دې اړه د تحریک یوه اعلامیه جوړه او ضیاء الرحمن ضیاء له فیسبوک څخه خپره کړه، د ماښام تر لمانځه وروسته کور ته راغلم، د پنځو کلونو او په تېره بیا د یوې وروستۍ میاشتې ستړیا مې تر ډېره حده پورته شوه. کله چې غرمه څه باندې یوولس بجې راته سلیمانخېل د مبارکۍ زنگ وواوه، نو لکه یو غر چې مې له اوږو پورته شوی وي، له نوکه نیولې تر وېستانو پورې مې ټوله ستړیا له بدنه ووته، پوهنتون کې د غرمې د ډوډۍ پرمهال استادانو راته وویل چې څنگه د معمول خلاف خوشاله ښکاري؟ ما ورته وویل له قانوني پلوه د تذکرو مشکل حل شو، هغوی هم ډېر خوشاله شول او مبارکي يې راکړه. کله چې د ماښام تر لمانځه وروسته قدرت الله بدلون له ټلوېزیونه کور ته راوړسولم، نو لومړی مې جامې بدلې کړې، اودس مې وکړ اول مې د شکرانې دوه رکعته لمونځ اداکړ، دا مې خدای سره لوز کړی و، چې که خدای (ج) دا کار وکړ، نو زه به یې عظمت او مهربانۍ ته سر تیتوم، تر لمانځه وروسته مې مېرمن راته وویل، ماسخوتن لمانځه ته لږ وخت پاتې، دا د څه وخت لمونځ دی؟ ما ویل دغسې د شکرانې لمونځ مې وکړ، هغې وویل د څه په خاطر؟ ما ویل د تذکرو په خاطر، له خدای سره مې لوز کړی و. هغه هم ډېره خوشاله شوه، هغې ته هم له نن غرمې سره سم بې شمېره ټلېفونونه راتلل او مبارکۍ يې ورکولې او مننه يې هم کوله فیسبوک هم مبارکیو نیولی و، له یو نیم منفي نظر پرته اکثره هېوادوال خوشاله وو او یو بل ته یې مبارکۍ ورکولې، په تېره بیا زما په ادرس يې زیات مثبت شیان لیکلي وو. تر یو څه ځنډ وروسته ډوډۍ تیاره شوه، ما تر ډوډۍ خوړلو مخکې د ماسخوتن لمونځ اداکړ، بیا مې ډوډۍ وخوره او بیا خپل چپرکت ته پورته شوم. نور نو پرځان پوی شوی نه یم، خوب وړی وم. یو څه وخت وروسته له خوبه پاڅېدم، ساعت مې

وکوت د شپې یوولس بجې دي، لومړۍ مې خپل ټلېفون چک کړ، په لسگونو مسکالونه او مسیجونه راغلي وو، څرنگه چې زما د ټلېفون غږ غلی وي، نو ځکه پرې پوه شوی نه وم. دوستانو ته مې بېرته ځکه ځواب نه شو ویلای چې ناوخته و، فیسبوک مې چک کړ، هلته هم پر ورځنیو حالاتو سربېره د تذکرو موضوع بڼه گرمه روانه وه. غوڅ اکثریت هېوادوال پرې خوشاله وو. گڼو دوستانو او هغوی چې له پيله بیا تر دې دمه د دې ملي کاروان ملگري وو، گڼ شمېر مثبت پیغامونه او د مبارکۍ پیغامونه پورته کړي وو. له یو نیم پرته چې له ورايه ترې د تنگنظری، کینې او بغض بوی راته نور اکثره نظرونه مثبت وو. د فیسبوک تر چک وروسته مې ددغه یادښت پر لیکلو پیل وکړ، هدف مې دا و چې د نن ورځې تانده خاطره راڅخه مړاوي او هېره نه شي او د هغو کسانو د خدماتو یادونه وکړم چې په دې حساسو شېبو کې یې خپل ملي او دیني مسوولیت ادا کړ. اوس د شپې یوه نیمه بجه ده او دې یادښت ته د پای ټکی ږدم.

نورې خبرې په نورو لیکنو او همدارنگه د ملي هویت په اړه په ځانگړي اثر کې لوستلای شئ.

په درنښت

محمد اسمعیل یون

د (۱۳۹۶ل) کال د لېنډۍ (۲۸مه) د شپې یوه نیمه بجه

زما خپل کور، لومړی مکروریان، کابل - افغانستان



د افغانستان ملي تحریک خبرتیا

۱۵ خبرتیا د (۲۰۱۸م) کال د جنورۍ پر (۵)مه نېټه خپره شوه، ټاکل شوې د همدې نېټې پر سبا یې په کابل کې د هویت د تذکرو په باب یوه غونډه جوړه شي. خو په سیمه کې امنیتي پېښو او د حکومت د امنیتي چارواکو د مشورې له امله دا غونډه معطل شوه. دلته دا لیک په دې خاطر خپروو چې راتلونکې نسل خبر شي چې د ملي هویت لپاره مبارزه په څه ډول شرایطو کې ترسره شوې ده.

لکه څنګه چې مو هېوادوالو سره ژمنه کړې وه؛ ملي تحریک به د (۱۳۹۶ل) کال د جدي پر (۱۶)مه نېټه له بېلابېلو مدني ټولنو او ملي خوځښتونو سره د ګډې مشورې له لارې د یوې لویې ولسي غونډې په ترڅ کې د ملي هویت د پېژندپاڼو د وېش د ځنډ او د هېواد د روانو حالاتو په باب خپل دریځ اعلان کړي.

ملي تحریک په دې باب له ولسي مشرانو او بېلابېلو ملتپالو ټولنو سره مشوره هم کړې وه، د غونډې لپاره وخت او ځای هم غوره شوي وو او ټاکل شوې وه چې په سوونو مخور شخصیتونه او ځوانان په دې غونډه

کې کېدون وکړي، خو د نهمې امنيتي حوزې اړوند بنايي سيمه کې د پرونی پېښې او د هغې په تعقيب تېره شپه پر ملي پوليسو د ځانمرگي بريد له امله، دا غونډه د يو نامعلوم وخت لپاره وځنډول شوه. د اړوندو امنيتي ځواکونو او مشرانو مشوره دا وه چې نور احتمالي خطرونه هم شته، نو که غونډه يو څه وخت وځنډول شي، ښه به وي، د ملي تحريک مشرتابه، د مشرانو او امنيتي مسوولينو مشوره د وخت له امنيتي حساسيتونو او نزاکتونو سره مناسبه وگڼله، نو ځکه يې غونډه د يو څه مودې لپاره وځنډوله او وروسته به يې د اړتيا پر وخت دايره کړي. په دې خاطر ټولو هغو هېوادوالو ته خبر ورکول کېږي چې دې غونډې ته د راتگ بلنه ورکړل شوې وه او يا هغوی غوښتل، په دې غونډه کې گډون وکړي. غونډه د شنبې له ورځې څخه بل وخت ته ځنډول شوې ده. هيله ده ټول ورونه خبر اوسي.

په درنښت

د ملي تحريک دارالانشاء

افغان د تاریخ په څپو کې



کله چې په ملي شورا کې گډ کمېسيون د نفوسو د احوالو د ثبت قانون په باب د جمهور ريس تقينې فرمان تصويب کړ، نو په ولسي جرگه کې يو ځل بيا يو شمېر تنگنظرو پرديپالو له دې پرېکړې سره مخالفت ونيود او ان د افغان او افغانستان د تاريخي شاليد په باب يې يو ډول پوښتنې او څرگندونې مطرح کړې.

که څه هم د افغان او افغانستان په باب بېلابېلو تاريخپوهانو څېړنې کړي دي. خو د (۱۳۹۶ل) کال د مرغومي په وروستيو کې د هېواد يوه مسلکي تاريخپوه (څېړنپوه دوکتور محمد شريف ځدران) هم له تېرو څېړنو څخه يو نچور راويستی دی. دا نچور ډېر لنډ خو ډېر گټور دی، دا دی دلته يې لوستونکو ته وړاندې کوو:

په داسې حال کې چې د (افغان) نوم (۲۵۰۰) کاله تاريخي سابقه لري او په افغانستان کې د ټولو مېشتو وروڼو قومونو مشترک او ملي هویت دی، خو په ولسي جرگه کې يو شمېر وکيلان ورسره مخالفت کوي. زما په نظر درې مهم لاملونه لري:

لومړی لامل يې دا دی چې افغان وکيلان له خپل تاريخ څخه بې خبره دي او که د خپل تاريخ له واقعيتونو خبر وای، نو زه باور لرم چې هېڅکله به يې د «افغان» له کليمې سره په تذکرو کې مخالفت نه کاوه.

دویم لامل یې شاید دا وي چې یو شمېر وکیلان د «افغان» نوم پښتنو ته منسوبوي، نو ځکه د «افغان» له نامه سره مخالفت کوي.

درېیم لامل یې، کېدی شي د پرديو اشاره وي چې زموږ د ملي هویت پر وړاندې توطیې جوړې کړي. پداسې حال کې چې د «افغان» نوم د پښتنو په شمول د افغانستان د ټولو قومونو دویم او ملي نوم دی.

د پښتون اصلي او لومړنی نوم د ویدا په سرودونو، په تواریخ هروودت او د بطليموس په جغرافیا کې تر میلاده مخکې ثبت او کابو (۶۰۰۰) کاله عمر لري. په تاریخي لحاظ پښتون تل ځانته د پښتون او پښتانه خطاب کړی او خپل قومي هویت د پښتون په نامه معرفي کوي. لوی مؤرخ (بارتولد) لیکي، چې پښتانه ځانته پښتون یا پښتانه وايي. (تذکره جغرافیای تاریخي ایران، ۱۳۰ او ۱۳۱ مخونه)

په تاریخونو او شجرو کې څه باندې (۴۰۰) پښتني خېلونه او قبیلې معرفي شوي دي، خو د افغان په نامه د پښتنو کومه قبيله او څانگه نه ده را پېژندل شوې. (بیلیو، د افغانستان د اتنوگرافی په باب یوه پلټنه، ۴۴۱، ۴۵۵ مخونه) پس په اصل کې د پښتون اصلي، تاریخي او قومي هویت پښتون دی.

د «افغان» نوم کله او د چا له خوا پښتنو ته استعمال شو؟ دغه راز د افغانستان د نورو قومونو لپاره کله او د چا له خوا استعمال شو؟ د پښتنو لپاره د «افغان» نوم د لومړي ځل لپاره په هندي سانسکریت تاریخي آثارو (مهابارته ۵۰۰ ق.م. - ۴۰۰ م.) او (بري هات سمهیتا ۵۰۵-۵۸۷ م.) کې د پښتنو لپاره د «اسواکا»، «اسوه غانا»، «اواگانا» او «اوغانا» په شکل استعمال

نیمه پېړۍ یون/ ملي هویت، ملي عزت

شوی دی. حتی تر اوسه د افغانستان نور قومونه پښتنو ته د «اوغان» اوغو» او «افغان» خطاب کوي او رېښه یې له سانسکریت څخه پیلېږي. باید ووايم چې مهاباراته هغه اریایي قبایل وو چې له پښتنو سره یو ځای یې له بلخ څخه د هند پر لوري مهاجرت وکړ.

د پښتنو لپاره د «افغان» نوم د دویم ځل لپاره په ساساني منابعو کې د لومړي شاپور (۲۶۰-۲۷۳ م.) او درېیم شاپور (۳۰۹-۳۷۹ م.) د واکمنیو پر مهال د نقش رستم په ډبرلیک کې د «ابگان» او «اپاکان» په شکل استعمال شوی دی. (کایرو، پښتانه، ۱۳۳مخ)

دغه راز عربي لیکوالو، مسعودي په خپل اثر (التنبیه والاشرف ۳۴۵هـ) کې او ابن اثیر په خپل اثر (تاریخ کامل ۶۲۸هـ) کې پښتانه د «ابغان»، «اوغان» او «افغان» په نامه نومولي دي. د افغانستان په پارسي آثارو کې «حدود العالم من المشرق الی المغرب ۳۷۲هـ» لومړنی اثر دی چې پښتانه یې د افغان په نامه را پېژندلي دي.

دغه راز (۸۰۰) کاله وړاندې د افغانستان نور قومونه هم د «اوغان»، «اوغاني» او «افغان» په نامه د بېلا بېلو مؤرخینو له خوا پېژندل شوي دي چې زه دلته په لنډ ډول د دغو اثارو نومونه او مخونه وړاندې کوم تر څو گران هېوادوال گټه ترې واخلي:

۱- د «تاریخ نامه هرات» اثر په ۱۳۱۸-۱۳۲۱ م د سيفي هروي له خوا کښل شوی او د هغه وخت د کندهار اوسېدونکي یې کردیان د افغان په نامه را پېژندلي دي. (۱۹۹-۲۰۰مخونه)

۲- د «تاریخ المظفر» اثر په دوو ټوکونو کې د محمود کتبی له خوا په ۱۸۲۳هـ. کې کښل شوی او د «هزاره» او «مغول» قومونه د «اوغان» او «اوغانیانو» په نامه را پېژني. (لومړی ټوک ۸۷مخ، دویم ټوک ۲۰۷مخ)

۳- د «حبيب السیر فی الاخبار اولاد البشر» اثر په درېیم ټوک کې څو ځلې د هزاره او مغولو قومونه د «(اوغاني)» په نامه را پېژني. (۲۸۳-۲۸۶، ۳۲۰مخونه)

۴- د «تاریخ روضة الصفا» اثر په څلورم ټوک کې د مغولو قوم د «اوغان» په نامه را پېژني. (۴۷۴مخ)

۵- عبدالرزاق سمرقندي د خپل اثر «مطلع سعدین و مجمع بحرین» په لومړي او دویم ټوک کې ترکان او مغل د «(اوغاني)»، «اوغان» او «افغان» په توگه را پېژني. (۳۸۰، ۱۴۳مخونه)

۶- حافظ ابرو د خپل اثر «جغرافیای حافظ ابرو» په درېیم ټوک کې ترکان د «اوغاني» او د هزاره قوم د «اوغان» او «افغان» په توگه را معرفي کوي. (۱۵۱-۱۵۲، ۱۷۶-۱۷۷مخونه)

باید ووايم چې پورته تاریخي آثار د مغولو او تېموریانو د وخت لومړي لاس آثار دي چې مغول، کرد، ترک، هزاره او نور قومونه د «اوغان» او «افغان» په توگه (۸۰۰) کاله وړاندې مور ته را پېژني خو له بده مرغه چې یو شمېر وکیلان له دې تاریخي واقعیت څخه خبر نه دي چې د «افغان» نوم د افغانستان د ټولو قومونو یو مشترک او ملي نوم دی، نو ځکه له دغه نامه سره حساسیت ښيي او د افغانستان د اساسي قانون پر خلاف عمل او اشتباه کوي.

نیمه پېړۍ یون/ ملي هویت، ملي عزت

ظفر کاخیل لیکي، چې په دیارلسمه میلادي پېړۍ کې د افغانستان د ټولو قومونو لپاره د «افغان» د نوم ویل پیل شول، پښتون ځانته پښتون او پښتانه وایي او نه «افغان»، ځکه د دوی قومي نوم او هویت پښتون دی او «افغان» د دوی یو ملي نوم او هویت گڼل کېږي. (۸۷مخ) دغه راز امریکایي لیکوال ارنولد فلیچر لیکي، چې د «افغان» نوم په لومړي سر کې پښتنو ته استعمال شو، خو وروسته ټولو «افغان» قومونو ته غوره شو، پښتانه د «افغان» له نامه سره د پارسي ژبې د لیکلو له لارې اشنا شول، دوی ځانته پښتون یا پښتانه وایي. (پښتانه، ۱۵مخ)

په نتیجه کې ویلی شو چې د «افغان» نوم د افغانستان د ټولو قومونو دویم او ملي نوم دی چې له (۸۰۰) کاله راهیسې د افغانستان د ټولو قومونو لپاره په کار وړل شوی او د افغانستان په ټولو اساسي قوانینو کې پر ټولو قومونو یو شان اطلاق شوی دی. هر څوک چې په تذکرو کې د «افغانیت» او «اسلامیت» له کلیمو سره مخالفت کوي په اصل کې د افغانستان له اساسي قانون څخه سرغړونه گڼل کېږي او باید د هېواد عدلي او قضایي ارگانونو ته معرفي شي.



بسم الله الرحمن الرحيم

د برېښنايي تذکرو د خنډ په باب د افغانستان ملي تحریک اعلامیه

دا اعلامیه د (۲۰۱۸م) کال د فبرورۍ پر (۱۳) مه نېټه لیکل شوې او په دې کې حکومت ته لس ورځې وخت ورکړل شوی، چې د تذکرو په باب د جمهور رییس فرمان او د ملي شورا وروستی گډه مصوبه عملي کړي.

د نفوسو د احوالو د ثبت قانون چې نږدې یوه نیمه میاشت وړاندې د ملي شورا د دواړو جرگو د گډ کمېسیون له خوا د حاضر و غړو د رایو په اتفاق تصویب او د جمهور رییس له خوا توشیح شو باید پر هماغه وخت او ان په دې اړه د جمهور رییس د فرمان له صدور سره سم عملي شوی وای. اوس په دې برخه کې یوه ورځ څه چې یوه ثانیه تاخیر هم د ملت د ملي گټو خلاف عمل دی او له ملت سره یوه ستره جفا، اوس چې دا قانون په حکومت کې او له حکومت څخه بهر د څو محدودو، جنگسالارانو او

نیمه پېړۍ یون/ملي هویت، ملي عزت

پرديپالو کړيو له خوا يرغمل شوی او جمهور رييس باندي د سياسي فشار او همدارنگه د هغه د مضر احتياط له امله له تطبيق څخه پاتې شوی دی. دا کار د اساسي قانون او نورو قوانينو پر وړاندي د جمهور رييس بې پروايي او بې تفاوتې څرگندوي .

د افغانستان ملي تحریک د یوه مدني حرکت او ملي خوځښت په توگه له جمهور رييس څخه په جدي ډول غوښتنه کوي چې ژر تر ژره د تذکرو د وېش لړۍ پیل کړي. او که دی د عظامحمد نور په شان له نورو جنگسالارانو څخه وېرېږي او تذکره نه شي اخیستلای، نو ولس ته دې لاره خلاصه کړي چې مور له اساسي قانون سره سم خپلې تذکرې واخلو. یو جمهور رييس چې له اساسي قانون، نورو نافذه قوانينو او خپل تقنيني فرمان سره سم خپله تذکره نه شي اخیستلای، نو یوه لپه زهر دې وخوري، د مور شیدې په داسې انسان حرامې دي، چې د وطن د مور حق نه شي اداکولای. مور جمهور رييس او د هغه ځانساتي ټیم ته لس ورځې وخت ورکوو چې که په دې بهیر کې د ملي شورا له وروستۍ پرېکړې سره سم د تذکرو د وېش لړۍ پیل نه کړي، نو د لاریونونو په گډون هره هغه وسیله چې د دې ملي داعيې لپاره زموږ په وس پوره وي. هغه به کاروو.

د ملي هویت د پیاوړتیا او د قانون د عملي کېدو په هیله

په درناوي

د افغانستان ملي تحریک دارانشاء

یو احتیاطي خبر او د هېوادوالو غبرگون

د (۲۰۱۸م) کال د فبرورۍ (۱۵مه او د (۱۳۹۶ل) کال د دلوې (۲۶مه نېټه د ماسپینین پاو باندي دوه بجې وې، په دفتر کې د تحریک له ملگرو؛

 **Mohammad Ismael Yoon** 21 hrs · 🌐



👍 Like 💬 Comment ➦ Share

👤👤👤 Aziz Khan Hotak, Masood Sarwary Afghan and 1.1K others

مطیع الله ساپي،
قدرت الله بدلون،
شاهد الکوزي، فیاض
حمید او یو شمېر
نورو مېلمنو سره
ناست وم چې د
جمهوري ریاست د
ساتونکې قطعې مشر
جنرال اختر محمد
ابراهیمی راته زنگ

وواځه، استاده ښه یې؟ صحت دې ښه دی؟ غږ مې لږ ښه نه و، ویلې اواز دې ښه نه دی، مریض خو به نه یې؟ ما ویل نه، ښه یم، کله کله حساسیت پیدا کوم، نو ځکه مې اواز توپیر کوي، هغه وویل وخت لږې یو دوه درې دقیقې خبرې لرم، ما ویل مهرباني وکړه، هغه وویل یو زېری درته لرم، خو نشروه یې مه، ځکه چې تراوسه هېڅوک خبر نه دي، خبره داده چې نن ساعت وړاندي جمهور رییس او لومړۍ مېرمن د الکترونيکي تذکرو لپاره

نیمه پېړۍ یون/ ملي هویت، ملي عزت

بایومیترک وکړ، ان شالله چې ژر به د تذکرو وېش پیل شي. کله چې وېش پیلېده پر هغه دې هم مخکې تر مخکې خبروم. نن که مې وخت پیدا کړ تر مازیگره پورې لیدو ته دې درځم، کتاب (د ارگ ناویلې خبرې) هغه پسې هم درځم، رییس صاحب (جمهور رییس) ته به یې ورکړم، خو خدای دې وکړي چې ډېر مصروف نه شم او که مصروف شوم، نو بله ورځ درځم. د ابراهیمي صیب په دې خبره ډېر خوشاله شوم، بېرته خپل اتاق ته داخل شوم، سملاسي مې (د احتیاطي خبر) تر نامه لاندې دا لنډې خبر له خپلې فیسبوک ایډي څخه پورته کړ. راسره ناست ملگري هم ډېر خوشاله شول، هغوی هم دا خبر له خپلو ایډي گانو پورته کړ او په یو دوو ساعتونو کې په سلگونو کسانو لایکونه ورکړل.

تر ماښامه پورې گڼو دوستانو ټلېفونونه وکړل او د دې احتیاطي خبر په اورېدو یې خوښي څرگنده کړه او د نورو جزیاتو پوښتنه یې وکړه. ما وویل یو مثبت خبر دی، خو تر هغه پورې چې سل په سلو کې عملي شوی نه وي، زیات تکثیر یې ځکه په کار نه دی، چې څو ځله موږ له داسې زېري او مثبتو خبرونو سره مخامخ شوي یو، خو وروسته خبره بیا د

مایوسی او خواشینۍ خواته لاړه شي. ماسخوتن مې په مړه خپته ډوډۍ وخوړله، کاغذونه مې له معمول سره سم په چپرکت کې کېښودل، تر لسو بجو وینس وم، فیسبوک مې چک کړ، بیا راباندې د خوب

Pajhwok Afghan News
2 hrs · 🌐

د تشني په ورځ دملواغي په ۲۷مه، نینه دسهار له اتو بجو څخه دمعازنگر تر څلورو بجو په به ارگ کې د شپږو کتو چې پکې د کابلي وزيران، واليان، او د افغانستان سياسي خبري شاملې وې، د تذکري د لمانځو د رامنځته کولو او جوړولو لړزومه ترسره کېږي.



رانلونکي دوو ورځو کې د بیرینځايي تذکر و دوېش لړزومه پیلوي
کابل (پژواک، ۲۴ لمره ۱۴۰۰): لومړنۍ لړزومه ترسره کېږي.

PAJHWOK.COM

خپه راغلي وه. دوه بجې بيا له خوبه وینس شوم. تشاب ته لارم، اودس مې وکړ، نېټ مې چک کړ، گورم چې ځينو رسنيو هم همدا خبر خپور کړی دی، پژواک خبري اژانس، سپورمۍ راډيو، طلوع ټلوېزيون او ځينو نورو رسنيو ويلي چې جمهور رييس، لومړۍ مېرمنې او د جمهور رييس دويم مرستيال سرور دانش د نويو تذکرو د اخیستلو لپاره خپل بايوميترک بشپړ کړ او په راتلونکو دوو ورځو کې به د تذکرو وېش لړۍ پيل شي.

اکثرو هغو دوستانو چې ماسره په فیسبوک کې ملگري دي، هغوی هم دا خبر خپور کړی و. خپلې ايډي ته لارم، (احتياط خبر) تر زرو زياتو کسانو لايک کړی و. په سلگونو کسانو کمېنټونه ليکلي وو، ټولو خوښي بنودلې وه، ځينو دوستانو د مسينجر له لارې نور وضاحت غوښتې و، د اکبر په نامه يو ورور راته ليکلي وو چې په دې برخه کې که نور وضاحت راکړل شي، د هغه پيغام مې په دې ډول ځواب کړ چې يو مثبت احتياطي خبر دی، خو عملي کېدو ته يې په تمه يو، هغه ژر راته خپل ځواب بېرته راولېږه، ما ويل سړی خو وینس دی راځه په مسينجر مې ورته ټلېفون وکړ ما ويل وینس يې ده وويل هو وینس يم، ما ويل چېرته يې؟ ده ويل سعودي کې مسافر يم، د تذکرو وېش ته مې ډېره سودا ده، نو ځکه مې تاسو ته تکليف درکړ، دا چې ماته دې پر دې وخت پيغام راکړ، نو ځکه مې فکر وکړ چې استاد وینس دی، ډېر خوشاله يم چې که خدای کول د تذکرو وېش پيلېږي، له ښاغلي اکبرخان سره مې يو څه د زړه خواله وکړل، هغه هم ډېر زيات خوشاله شو، استاده په سرو مال درسه ولاړ يو، له هغه مې خدای پاماني واخيسته، قلم او کاغذ مې راواخيستل او ددغه يادښت پر ليکنه مې پيل وکړ، اوس د شپې درې بجې او (۴) دقيقې

نیمه پېړۍ یون/ ملي هویت، ملي عزت

دي چې دا یادښت دې ځای ته راوړسېد. شپه اوښتې خو سهار شوی لا نه دی، زه زیاتره وخت د شپې تر دوه دريو بجو وروسته تر سهاره وینم، لیکنې کوم او څه ناڅه مطالعه، د سهار تر لمانځه وروسته بیا یو څه خوب کوم، اته بجې پاڅېرم، (۹) بجې دفتر ته ځم او بیا خپل نور کارونه تعقیبوم. نن سهار جمعه مبارکه پیلېږي، د جمعې تر لمانځه وروسته پر (۲) بجو د برېښنايي تذکرو د وېش په اړه په سید نورمحمد شاه مېنه کې (د ملي پرمختګ ټولنې) یوه غونډه رابللې، مور ته یې هم بلنه راکړې، که ژوند و، گډون به په کې وکړو، د یادونې وړ ده چې یادې ټولنې دا غونډه درې څلور ورځې دمخه اعلان کړې وه او له وروستنیو پرمختګونو خبر نه وو. دا پرمختګ به د هغوی زړه او ارادې ته لاسې قوت ورکړي. که غونډه جوړه شوه جزیات به یې وروسته څرگند کړو.

یو بل بد خبر

د جمعی ورځ سهار نهه نیمې بجې دفتر ته راغلم، خپل کاغذونه مې سره منظمول، لیک ته لا وزگار شوی نه وم چې قدرت الله بدلون دفتر ته راننوت، یوه شپبه سره ناست وو، لس نیمې بجې وې، هغه خپل فیسبوک کاته د تذکرو بحث مطرح شو، بدلون وویل چې عبدالله عبدالله له خپلې ایډي د اجرائیه ریاست په نامه یوه اعلامیه خپره کړې او ویلي یې دي

← Posts
🔍



Dr. Abdullah Abdullah

43 mins • 🌐

...

اعلامیه ریاست اجرائیه در پیوند به توزیع تذکره‌های برقی

ریاست اجرائیه جمهوری اسلامی افغانستان به این باور است که توزیع تذکره‌های برقی به عنوان یکی از قضایای کلان ملی نیازمند بحث و دقت بیش‌تر می‌باشد تا اجماع ملی و توافق همگانی در این زمینه به دست آید. به این اساس و برای دست‌یافتن به اجماع ملی و توافق جمعی و جلوگیری از اختلافات بیش‌تر، ریاست اجرائیه خواهان معطل شدن توزیع تذکره‌ها برقی گردیده بود.

رئیس اجرائیه جمهوری اسلامی افغانستان، روز شنبه در این زمینه با رئیس‌جمهور صحبت می‌کند. قضیه توزیع تذکره‌های برقی باید در سطح دولت افغانستان به بحث گرفته شود و حل گردد.

ریاست اجرائیه جمهوری اسلامی افغانستان

👍 Like
💬 Comment
➦ Share

👍👍👍 Faridullah Sahil and 455 others

چې د برېښنايي تذکرو وېش نور بحث ته اړتیا لري، دا یوه ملي موضوع ده، هغه د ډاکتر عبدالله عبدالله اعلامیه ماته راوښوده، دې سره بیا یوڅه خواشینی شوم. زه سره له دې چې له پخوا څخه پر دې پوهېدم چې په اجرائیه ریاست کې راټول ستمي او افغان ضد عناصرو له پيله افغان ضد کړنې ترسره کړي، خو

خپله عبدالله عبدالله ځان ظاهراً ډېر ښه څرگند او ده. د نظار شورا دا

خاصیت دی چې یوه ډله یې د زیات مخالفت له امله په حکومت کې ونډه واخلي او بله برخه یې له حکومته بهر د نورو امتیازاتو لپاره مخالفت ته دوام ورکړي. هم حکومت خوري هم مخالفت کوي، تېر امتیازات هضم کړي او د نورو په لټه کې شي. له مخالفته هم لاس نه اخلي او حکومت هم کار ته نه پرېږدي، اوس عبدالله عبدالله وایي چې د تذکرو موضوع ډېر بحث ته اړتیا لري. کوم بحث او څومره بحث؟ بحث هغه وخت په کار دی چې قانون موجود نه وي. کله چې قانون موجود وي، بیا خو نو د اشخاصو ترمنځ بحث څه مانا، کومه اجماع، کوم توافق؟ توافق او اجماع خو همدا قانون دی. هم د اساسي قانون او هم د نفوسو د احوالو ثبت قانون په باب پوره پوره بحث شوی، نور بحث ته څه اړتیا ده؟ او که خبره د اشخاصو او ډلو ترمنځ نظرونو ته واچول شي، نو هره موضوع به کلونه کلونه وخت وغواړي، خو بیا به هم کومه غوڅه او اتفاقي نتیجه ترې څرگنده نه شي. ان یو تنظیم هم په خپل منځ کې پر ډېروو مسایلو توافق ته نه شي رسېدلای، خپله اسلامي جمعیت یې څرگند مثال دی. د دوو میاشتو لپاره یې صلاح الدین رباني د سرپرست په توګه ټاکلی و او ویل یې چې د جمعیت تر کنگرې پورې سرپرست دی او څو میاشتو کې به کنگره دایرېږي، څلور پنځه کاله ووتل، خو د جمعیت کنگره دایره نه شوه. خپله عبدالله عبدالله د جمعیت کاندید و خو اوس یې د جمعیت ځینې غړي مني او ځینې یې نه مني. یو جمعیت تنظیم د امتیازاتو په خاطر پر څو ډلو او مشرانو وېشل شوی دی. ایا یوه ډله چې په خپل منځ کې اجماع نه شي کولای، نو بیا له هغوی څخه څنګه دا هیله وشي چې د هېواد په کچه اتفاق او اتحاد رامنځته کړي؟ دا ناممکنه خبره ده. عبدالله سره له دې چې دوه نیم کاله وړاندې له مور سره په یوه ځانګړي ملاقات

کې د افغان کلیمې سره خپل ایډیالوژیک مخالفت رد کړی و، خو اوس یې یو ځل بیا خپل اصلي جوهر څرگند کړ. عبدالله نه یوازې د افغان له کلیمې سره مشکل لري، بلکې هغه به نور مشکلات هم لري، هغه په اوسنۍ تذکره کې د قوم په ستون کې څه لیکي؟ (پښتون) که (تاجک)؟ که پښتون لیکي نو پښتانه به وايي چې ته څنگه پښتون یې چې نوم دې پښتون دی خو گټه دې نورو ته رسېږي، تاجک به وايي چې دا دومره ځنډ دې مور تېروستي وو که څنگه؟ که تاجک لیکي نو کېدی شي د پلار خطا خطاب ورته وکړي، په هر حال د عبدالله د اصلیت معلومول هغه ته سخت په زیان دي. داسې ډېر کسان چې نسبونه یې معلوم نه دي هغه کوبښن کوي چې نوې تذکره ونه وپشل شي او د دوی ورک نسبونه همداسې ورک پاتې شي.

په هر حال خبرې ډېرې زیاتې دي، اندېښنې او ځنډونه هم شته، خو اوس نوی نسل ډېر هوښیار شوی، د تذکرو وپش یوه ملي پروسه ده، دا باید د اشخاصو، ډلو او ډلگيو د غوښتنو قرباني نه شي، اوس دا مسله د قانوني پړاوونو له مخې دې حد ته رسېدلې چې نه یې ناقانونه اجرائیه ریس او نه هم جمهور ریس د بیا گرځولو حق لري. قانون باید تطبیق شي. د هېڅ قانون تطبیق د ناقانونه خلکو خوښې ته نه پرېښودل کېږي او ناقانونه خلک هېڅکله د قانون تطبیق ته غاړه نه ردي.

د دې لیک په بهیر کې مې د جمهوري ریاست د ساتونکې قطعې مشر جنرال اختر محمد ابراهیمي ته تېلفون وکړ او د عبدالله عبدالله د اعلامیې او مخالفت په باب مې ورته وویل، هغه وویل عبدالله به خپل کار کوي، د دوی د ټولې ډلې نظر یو دی، خو جمهور ریس او کابینه ټول

تصمیم لري چې د تذکرو وېش لږۍ پیل شي، هغه ډاډ څرگند کړ چې جمهور رییس په دې مسله کې بېرته شاته نه گرځي. دا به وخت ثابته کړي چې جمهور رییس په دې مسله کې قانون تطبیقوي او که نه بیا د جنگسالارانو غوښتنو ته تسلیمېږي؟ د دې خبرې یادول هم ضروري دي چې که جمهور رییس شاتگ وکړ، نو بیا د تذکرو د وېش لږۍ په راتلونکي کې تر دې هم له زیاتو ستونزو سره مخامخېدای شي.

ننگونې، ابهام او هیلې

نن بیا هم یوه سترې او ستونزمنه ورځ وه، سهار چې دفتر ته لارم نو مثبت او منفي خبرونه دواړه را دمخه شول. پرون جمهور رییس د تذکرو د بايومیترک پیل لپاره ښه ورځ ټاکلې وه. د دلوې (۲۶) مه نېټه له افغانستانه د روسي پوځیانو د وتلو وروستی ورځ وه. د نجات ورځ او د ملي نجات ورځ گڼل شوې ده. جمهور رییس پر همدې ورځ د نوې برېښنایي تذکرو لپاره خپل بايومیترک بشپړ کړ. دا ورځ کېدی شي شعوري وه او یا ناشعوري خو موږ لیکوال یې په ښه فال نیسو. کوم غمونه په تېره بیا د هویت پر سر جنجالونه چې اوس راپاتې دي، دا همغه زړې دي چې روسانو د کینې پر بنسټ کرلي وو، اوس رالوی شوي او شاخونه یې کړي دي.

که چېرې د ملي هویت تذکره په منظم ډول ووېشل شي، له خنډ او خنډ سره مخامخ نه شي، نو د روسانو هغه کرلي زړې به هم ورو ورو وراسته شي او پدل به یې ختم شي. د سهار جریان مې تر دې دمخه لیکنه کې یو څه تشریح کړ.

دوه نیمې بجې په سیدنورمحمدشاه مېنه کې د ملي پرمختګ اجتماعي ټولنې د تذکرو د وېش په باب یوه غونډه جوړه کړې وه. غونډه کې د قران کریم تر تلاوت او ملي سرود وروسته د یادې ټولنې مشر ښاغلي قاري امید ساپي خبرې وکړې، بیا یې وروسته ماته نوبت راکړ، ما ښه زړه

نیمه پېړۍ یون/ملي هويت، ملي عزت

تش کړ، څه چې مې په زړه و هغه مې ټول د ټلوالې، ډاکتر عبدالله
عبدالله او عظامحمد نور په ادرس چې د تذکرو مخالفت یې کړی، وویل.

یادونه مې وکړه چې دوی وايي په دې برخه کې باید اجماع رامنځته
شي، ما وویل چې دوی خپله کله په اجماع رامنځته شوي چې نورو
کارونو ته اجماع پلمه کوي، ایا د جمعیت تنظیم د مشرتابه پر سر اجماع
شته؟ ایا اجرائیه ریاست په اجماع رامنځته شوی؟ ایا دوی نور ټول کارونه
په اجماع ترسره کړي دي؟ بله اساسي خبره دا ده چې د ملي هويت پر
سر اجماع شته او هغه اساسي قانون دی چې د یوې اجماع یانې لویې
جرگې په ترڅ کې رامنځته شوی، ایا لویه جرگه مهمه ده که د جمعیت او
نظار شورا اجماع؟ ما دلته ټول هغه قانوني دلایل وویل چې د تذکرو د
وېش لپاره موجود وو.



ما پسې وروسته د وردگو ولایت د ولایتي شورا وکیل بناغلي (شريف الله
هوټک) خبرې وکړې، هغه هم د تذکرو د وېش له بهیره ملاتړ څرگند کړ،

بیا (نظم) صیب او (خیرالله شینواري) خبرې وکړې، پرېکړه لیک هم ولوستل شو، ټولو د تذکرو د وېش د ژر پیل غوښتنه وکړه او تر بايومیترک وروسته یې ژر د دې لړۍ پر عملي شروع کېدو ټینګار وکړ. غونډه ښه وه، ګڼ شمېر ځوانان ورته راغلي وو. زه (یون)، مطیع الله ساپی او قدرت الله بدلون بېرته دفتر ته لاړو. د زمبابوې پر وړاندې کرکټ هم ښه روان و، د تذکرو په باب لا هم یو نیم کس خپل مخالفت ته دوام ورکاوه. ماښام ناوخته کور ته راغلم، تر ډوډۍ او لمانځه وروسته مې فیسبوک ته مخه کړه، د یو شمېر مطرحو څېرو لکه لوی څارنوال فرید حمیدي، د مشرانو جرګې رییس فضل الهادي مسلمیار، ډاکتر اکرم خیلواک، فیض الله ذکي، فایق، حلیم فدایي، حاجي فضل کریم فضل، قیام الدین کشاف، نصیر دراني او ځینو نورو مطرحو څېرو عکسونه مې وکتل چې بايومیترک یې تکمیل شوی و. دې کار ډېر خوند راکړ، بیا مې د بېلابېلو اشخاصو کمېنټونه وکتل چې اکثره یې د تذکرو د وېش په ملاتړ وو.

مثبت کمېنټونه یا نظرونه زیات وو. له دې څخه دا معلومه شوه چې له معلوم الحاله کړیو پرته د ملت د نورو اجزاوو ترمنځ تر ډېره حده اتفاق موجود دی. دې کار مې زړه یو څه آرام کړ. بیا مې د جمهوري ریاست ساتونکې قطعې مشر جنرال صیب ابراهیمي ته زنگ وواځه، ما ویل د ولس ملاتړ خو زیات دی خو چې ولسمشر د تېر په څېر بیا په شا نه شي. هغه وویل نه سړی ټینګ ولاړ دی او که په شا کېده بیا یې دا کار نه پیلوه، ما ویل دی خو دې سر له سبا واخلي، بلې ورځې ته دې نه معطلوي. ځکه ځینې ډلې غواړي بیا په دې مسله کې ستونزې راولاړې کړي، خصوصاً معلم صیب عطا محمد نور، هغه وویل د هغه غم به هم انشاالله وخوري،

لاره یې ورته سنجولې بیا به دې زه خبر کړم. دې سره مې لږ نور هم زړه ارام شو، دا مهال مې په کندهار او ننگرهار کې د تذکرو په ملاتړ د کېدونکو غونډو خبرونه هم وکتل، نو هیله مې نوره هم پیاوړې شوه چې څه نور که خدای کول، د ولس ځوانان خپل غم خپله خوري، ملي شعور ډېر پیاوړی شوی دی، د فیسبوک صفحې هم د مخالفینو پر ځینې ډکې دي، پخوانیو جنگسالارانو څخه یې د نه سړي زامن جوړ کړي وو. د مسینجر په ذریعه مې په داخل او بهر کې یو شمېر دوستانو ته ټلېفونونه وکړل. تر هغه وروسته مې قلم او کاغذ راواخیست او دغه یادښت مې ولیکه، اوس د شپې یوولس بجې او لس دقیقې دي چې دا یادښت تر دې ځایه راوړسېده او د زمانې د یوه یادگار په توګه مې خوندي کړ.

تر بايومیترک وروسته د ولس ملاتړ غونډې

د ځینو اشخاصو، ډلو او پرديپالو له مخالفتونو سره سره جمهور رییس، مرستیال یې سرور دانش او مېرمن یې رولا غني د (۱۳۹۶ل) د دلوې پر (۲۶) مه نېټه د هویت د تذکرو لپاره خپل بايومیترک ترسره کړ. دا کار په هېواد کې د ولس د زیات هرکلي سبب شو او هر ځای تاییدي غونډې پیل شوې چې دلته یې د ځینو یادونه کوو:

ننگرهار

په ننگرهار کې د برېښنايي تذکرو د ژر وېش په موخه سوله ییز لاریون وشو.

د ننگرهار ولایتي شورا یو شمېر غړو، ځوانانو او مدني بنسټونو استازو د یو سوله ییز لاریون او مطبوعاتي کنفرانس پرمهال د برېښنايي تذکرو د ژر وېش غوښتنه وکړه او ټینګار یې وکړ که هرڅوک د دې ملي پروسې مخنیوی وکړي ولسونه او یاد بنسټونه به یې پروراندې پراخ لاریونونه پیل کړي.

د ولایتي شورا غړي محمد اجمل عمر وایي هرڅوک، چې په افغانستان کې اوسېږي افغان دی او د افغان نوم د افغانانو ویاړ دی.

د ولایتي شورا دغه غړی زیاتوي که هرڅوک د یادې ملي پروسې مخنیوی کوي افغان نه دی.

نیمه پېړۍ یون / ملي هویت، ملي عزت

په دغه اعتراضی او سوله ییز لاریون کې د ولایت پخواني مرستیال محمدحنیف گردیوال وویل، چې د برېښنايي تذکرو د وېش په برخه کې خنډ او خنډ ورته د منلو وړ نه دی . د ځوانانو چارو امر مطیع الله احمدزي وویل، چې برېښنايي پېژندپاڼې یوه مهمه او ملي پروسه ده ،



چې په توزیع سره یې په هېواد کې ټولې شته ستونزي حل کیدای شي او ټینګار یې وکړ ، چې د خنډ او خنډ په صورت کې به مدني فعالان او ځوانان پټه خوله پاتې نه شي .

دغه رار مدني فعال نوراحمد نوراني ، چې له تېرې پنجشنبې ورځې راهیسې یې د برېښنايي تذکرو د وېش په برخه کې د خنډ له امله د نه خوړلو اعتصاب پیل کړی و ، له ولسمشر یې مننه وکړه ، چې برېښنايي پېژندپاڼو ته یې فارم ډک کړی او له ولسونو یې غوښتنه وکړه ، چې برېښنايي پېژندپاڼې واخلي .

په ننگرهار کې د وینښ ځوانانو ټولني مشر (عزیزخوږیاني) او څو تنو نورو ګډون والو وویل، چې د نفوسو د احوالو قانون د ولسمشر له لوري

توشیح شوی او په برېښنايي پیژندپاڼو کې د اسلام او افغان کلیمه د ملي شورا د گډ پلاوي له لوري تصویب شوې ده.

د کنفرانس او لاریون گډونوالو همدا راز له ټولو ځوانانو او ولسونو غوښتنه وکړه، د هغو اشخاصو پروړاندې ، چې ملي پروسې ننگوي او له ځنډ سره یې مخامخوي خپل غږ پورته کړي .

د سوله ییز لاریون او کنفرانس گډون والو یو پرېکړه لیک هم خپور کړ ، چې پکې د برېښنايي پیژندپاڼو پر وېش ټینگار شوی و .

دوی گواښ وکړ که تر دې وروسته هر څوک د برېښنايي پیژندپاڼو د توزیع په برخه کې ځنډ پېښ کړي، نو په خبره یې پراخ لاریونونه به پیل او د ارگ په مخ کې به خېمې و دروي څو دا ملي پروسه پیل شي .

د یادولو وړ ده د برېښنايي پیژندپاڼو اړوند ټول تخنیکي مسایل پای ته رسېدلي ، چې تېره ورځ د ولسمشر او هېواد لومړۍ مېرمنې په گډون یو شمېر لوړ پوړو چارواکو د برېښنايي پیژندپاڼو د ترلاسه کولو په موخه عرض پانې سپارلي، خو لایې پېژندپانې نه دي ترلاسه کړي .

ډنمارک

په ډنمارک کې د افغانستان ملي تحریک ځانگې د مورنۍ ژبې نړیوالې ورځې په ویاړ یو علمي سیمینار جوړ کړی و . په یاد سیمینار کې د مورنۍ ژبې پر ارزښت بېلابېل بهر مېشتو افغانانو خبرې وکړې او مورنۍ



ژبه یې د هر وګړي مسلم حق وګاڼه. د دې ترڅنګ یې د برېښنایي تذکرو د وېش غوښتنه هم وکړه. پر افغان حکومت یې غږ وکړ چې د اساسي قانون له مخې دې ټولو افغانانو ته نوې برېښنایي تذکرې ژر تر ژره ووېشي.

کندهار

د کندهار سلګونو اوسېدونکو د یوې اعتراضیه غونډې له لارې د برېښنایي تذکرو د ژر وېش غوښتنه وکړه او په دې برخه کې یې د هر راز ځنډ مخالفت وکړ.

دغه غونډه د افغانستان د ملي تحریک د کندهار څانګې له خوا پرون مازیګر د کندهار ښار په یوه خصوصي سالون کې جوړه شوې وه چې قومي مشرانو، د ولایتي شورا غړو، مدني او ټولنیزو فعالانو او مېرمنو په کې ګډون کړی و.

د غونډې وینوالو په یوه خوله له حکومتو وغوښتل چې د برېښنایي



تذکرو وېش دې ژر پیل کړي.

د کندهار د ولایتي شورا غړي حاجي سيد احمد سېلاب وویل، د



برېښنایي تذکرو وېش یوه ملي پروسه ده چې ټول قانوني پړاوونه یې بشپړ شوي او په دې برخه کې هېڅ قانوني خنډ او ستونزه وجود نه لري.

هغه زیاته کړه، برېښنایي تذکري د امنیت، سیاسي ثبات، متوازنې پرمختیا او ټولنیز عدالت په راوستلو کې رغنده رول لري چې خنډ یې په هېڅ توګه د زغم وړ نه دی.

نوموړي له ولسمشره وغوښتل چې په دې برخه کې د هېچا فشارونو ته ډډه نه کوي او د برېښنایي تذکرو وېش دې ژر تر ژره پیل کړي.

نیمه پېړۍ یون / ملي هویت، ملي عزت

د ولایتي شورا بل غړي نعمت الله وفا وویل، برېښنايي تذکرې د وخت اړتیا او د ولس غوښتنه ده.

هغه دا هم وویل چې له دې ملي پروسې سره باید سیاسي چلند ونه شي او خنډ یې د حکومت او ولس په زیان دی.

د کندهار یوه مدني فعال هم ورته څرگندونې وکړې او له ولسمشره یې وغوښتل چې د برېښنايي تذکرو د وېش په برخه کې دې د ځینو خلکو او ډلو منفي نظریو ته ځای نه ورکوي.

هغه زیاته کړه، له بده مرغه ځیني خلک چې د حکومت په اډانه کې په لوړو پوستونو کار کوي، د دې ملي پروسې د پیلېدو پر وړاندې خنډونه جوړوي.



یوه بل مدني فعال فیض محمد همدرد وویل، د برېښنايي تذکرو پر وړاندې خنډونه د ملت او هېواد پر زیان دي او ولس باید اجازه ور نه کړي چې څوک په دغه راز ملي مسایلو کې خنډونه جوړ کړي.

د غونډې برخوالو د ډیورنډ کرښې د هغې غاړې د پښتنو د حق غوښتنې له خوځښتونو هم ملاتړ اعلان کړ او ویې ویل، هېڅ راز کرښې دغه لوی ولس سره جلا کولای او وېشلاى نه شي.

د یادونې ده، د کندهار امنيې قومندان هم په خپلو تازه څرگندونو کې د برېښنايي تذکرو وېش یوه ملي موضوع وبلله او له دغې ملي پروسې یې سیاسي گټه اخیستنه وغندله.

د کندهار امنیه قوماندان جنرال عبدالرازق پژواک خبري اژانس ته وویل، د برېښنايي تذکرو د وېش اړوند ټول تخنیکي مسایل لا له وړاندې حل شوي او د ځنډ لپاره یې هېڅ راز قانوني توجیه موجوده نه ده.

نوموړي د برېښنايي تذکرو پر وېش ټینګار وکړ او ویې ویل هېچا ته به اجازه ور نه کړي چې په دې برخه کې ستونزې جوړې کړي.

دغه څرګندونې په داسې حال کې کېږي چې د حکومت ځینو لوړو پوړو مشرانو له تېرو څو ورځو راهیسې د بایومتریک له لارې ځانونه ثبت کړي او ټاکل شوي تر راتلونکو څو ورځو د برېښنايي تذکرو د وېش لړۍ پیل شي، خو د حکومت اجرائیه ریاست د برېښنايي پېژندپاڼو له وېش سره مخالفت کړی او د اوس لپاره یې د دې لړۍ ځنډولو غوښتنه کړې ده.

اجرائیه رییس ډاکټر عبدالله عبدالله ویلي، د برېښنايي تذکرو وېش یوه ملي مسئله ده او په دې اړه دې یوه ملي اجماع رامنځته شي.

ننګرهار

د ننګرهار او کونړ قومي مشرانو د یوې غونډې په ترڅ کې د برېښنايي پېژندپاڼو د نوملکینې د پیل شوی بهیر ملاتړ وکړ .
قومي مشرانو پر حکومت د دې ملي پروسې د چټکتیا او نورو ولایتونو ته د ژر پراختیا غږ کړی دی .
دوي وايي هر هغه څوک چې یې مخالفت کوي پردیپال دي او د لوی اکثریت پر وړاندې ځنډ نه شي جوړولی .



د ننگرهار او کونړ قومي مشران وايي د برېښنايي پېژندپاڼو د نومليکني د بهير ملاتړي دي او هر څه ژر دې دغه لړۍ نورو ولايتونو ته هم وغځول شي.

هغوی نن د يوې غونډې په ترڅ کې د دې ملي پروسې پر وړاندې خنډ راپورته کوونکي اشخاص پرديپال وبلل او له ولسمشر يې غوښتنه لرله چې دوی يې پوره ملاتړي دي، قانون ماتوونکي اشخاص دې وځپي. د ننگرهار ولايتي شورا منشي ذبيح الله زمري وايي هغه خلک چې د يو شمېر قومونو په استازولۍ د پېژندپاڼو مخالفت کوي نفوذ نه لري او نه يې هم ترې قوم خبر دی، دی وايي دا کړۍ د نورو هېوادونو په لسمون غواړي خپل نظر پر نورو تحميل کړي.

تر هغې وروسته چې په کابل کې د پېژندپاڼو د ویش لپاره د نومليکني بهير پيل شوی دی د هېواد په يو شمېر ولايتونو کې يې د ملاتړ په موخه غونډې او سوله ييز لاريونونه شوي او له حکومته په کې د دغه بهير د چټکوالي غوښتنه شوې ده.

د اتمر یو ملي جرئت

نن (۱۳۹۶ل) کال د دلوې (۲۸)مه نېټه د شنبې ورځ په ارگ ماني کې د شوروي پوځونو د ماتې ورځ ولمانځل شوه، دا ځل د معمول خلاف د هغو کسانو یادونه او نمانځنه ونه شوه چې نه یوازې په جهاد کې یې اساسي ونډه نه وه اخیستې، بلکې د جهاد په گرمو شېبو کې یې له روسانو سره اوربند او پروتوکولونه وکړل، د جهاد پر ځای وروسته د فساد پر اصلي وسیلو بدل شول. نن په لومړي کتار کې هغه کس هم ناست و چې په جهاد کې یې تنظیم تر نورو ټولو تنظیمونو اساسي نقش درلود. روسانو تر



هرچا زیات له حکمتیاره ډېر شکایت کاوه او نن د شوروي اصلي مخالف پر هماغه کرسی ناست و چې مستحق یې و. نن چا د جعلی اتلانو نومونه وانه خیستل او نه روسپلوه ډلو ته د جعلی اتلانو د څلولو چانس و، روسپلوه ډلې د

روس دښمنه ډلو په توګه نه تمثیلېدې. د غونډې دا جریان چې چا لیدلی وي او بیا یې له تېر اوولس کلن بهیر سره پرتله کړی وي، هغه یې پر توپیر او ژورتیاوو ښه پوهېږي. د دې غونډې د خبرو محتوا څرګنده وه، عبدالله عبدالله یو ځل بیا د یو متعصب تنظیم له زاویې څخه خپل نظر او کرکټر څرګند کړ. قانونپوه سروردانش د اساسي قانون د منطق بحث وړاندې کړ،

فضل الهادي مسلميار غوڅه خبره وکړه چې قانون بايد د اشخاصو د تعبير او تفسير تابع نه شي، جمهور رييس غني هم د بلې هرې ورځې په انډول سپينه خبره وکړه، جهاد يې د ملي وحدت سمبول وگاڼه او ستر ملي، اسلامي او افغاني ارزښت او ويې ويل هرڅوک چې د افغانيت او اسلاميت له دايرې وځي، دلته يې ځای نه شته. د غني د خبرو پيغام دا و چې ملت په مشوره نه رامنځته کېږي، دلته ملت موجود و، اوس نه دی رامنځته شوی، د دې خبرو مانا او محتوا ستمي او جمعيتي عناصرو ته څرگنده وه. خدای حاضر دی د نننۍ غونډې کميت او کيفيت، مانا او محتوا ماته ځانگړی خوند راکړ. ورځ مې ټوله پر سرگردانی او د دوکتورا پروگرام د نهايي دفاع پر کارونو تېره شوه، د شپې ناوخته کور ته راغلم، لس بجې شاوخوا کې مې ښاغلي حنيف اتمر ته په دې خاطر زنگ وواځه چې نن يې د تذکرې لپاره خپل بايوميترک چک بشپړ کړی و. کله چې مې د حنيف اتمر عکسونه په فیسبوک وکتل، نو زړه مې ډاډه شو چې څه که خدای کول کار نتيجه ورکوي. اتمر صيب سره مې د تذکرو پر سر په تېرو درېو کلونو کې تر (۳۰) ځله زيات ملاقاتونه، ټلېفوني خبرې اترې، مستقيم او نامستقيم بحثونه کړي دي، دا بحثونه کله دومره ترخه شوي چې تر نورمال حالتو وټي، ان د کليمو تريخوالی يې هم تر کنټروله وټی. زما احساس او منطق ډېر تېز و، خو د ده اوسپله او سياسي تدبير. زما په زړه کې اور و او د ده په مخ کې سياسي مجبوريتونه، ما د ستميانو د نظرياتو عمق ته کتل او ده د هغوی لباسي بڼې ته، خو په هر ترتيب د نظرياتو اختلاف که هرڅومره زيات وو، خو ارتباطات مو نه قطع کول. که زه دلته د ټولو هغو ټلېفونونو، مخامخ کتنو، پيغامونو او نظرونو جزيات راوړم، کېدی شي يو بل کتاب ترې جوړ شي. خو د حنيف اتمر پر وړاندې زما

غوصه هغه وخت سره شوه چې کله د دوی په هڅو د کابینې په مجلس کې د نفوسو د احوالو د ثبت قانون تعدیل شو او جمهور رییس د یوه فرمان په ترڅ کې هغه نافذ کړ. اتم صیب ماته زنگ وواکه چې نن ماښام به شش درک کې د امنیت شورا دفتر مېلمستون کې ځان ته سره وگورو، له وعدې سره سم لارم. دوه په دوه وو. تر روغېر وروسته یې راته وویل، ډېره مبارزه دې وکړه، له ډېر تدبیره دې کار واخیست. ډېره اوسپله دې وکړه، سترې نه شوې، هرچا درپسې هر ډول خبرې وکړې، ډېر ښه مدیریت دې وکړ، د دومره لویې موضوع، د دومره مظاهرو او دومره ولس کنټرول په داسې شرایطو کې اسانه کار نه و، موږ هم یوازې پرېښودې، موږ د مسلې دومره عمق ته متوجه نه وو چې دا خلک به له دومره تعصب څخه کار اخلي، دوی واقعاً د دې ملت له هویت او ارزښتونو سره مخالف دي. اوس چې خبره دې حد ته ورسېده، نو جمهور رییس ورته په ټینګه ولاړ دی، یو ساتنې هم نه شاته کېږي او وايي چې که پاچاهي مې پرې ځي، ترېنه تېر یم، د کابینې تر مجلس یوه ورځ دمخه عبدالله عبدالله راغی او ورته یې وویل چې که د تذکرو مسله کې خپل نظر بدل نه کړئ، نو موږ له حکومته وځو او حکومت ږنگوو. جمهور رییس ورته وویل تراوسه خو ما نه غوښتل چې حکومت دې ږنگ شي او یا دې تاسو له حکومته ووځئ، خو اوس یې زه په همدې خبره ږنګوم، که تاسې وځئ که یاستې زه له دې موضوع څخه تېرېدونکی نه یم. ته مې ځکه راوغوښتلې چې درته ووايم جمهور رییس په دې مسله کې ډېر جدي دی، د هغه پر نیت باید شک ونه کړئ، ما هېڅ فکر نه کاوه چې عبدالله دې په داسې مرضونو ککړ وي. ما ورته وویل چې ما مخکې درته وویل چې دا خلک ټول یو دي، له تعصب او کینې ډک دي، دا ټول ستمیان

دي، هسې يې ځان باندې د مسلمان او مجاهد ماسک لگولای دی. اتمر صیب وویل، په تېرو دوه دوه نیمو کلونو کې چې دې کومې ستونزې گاللي او له ما څخه طبعاً خفه شوی یې، زه اوس دوه خبرې کوم، یو خو درڅخه د زړه له کومې تشکر کوم چې سختې ملي فاجعې ته متوجه شوی وې چې زموږ پرې سره نه خلاصېده او ډېره بڼه دې مدیریت کړه او دویم درڅخه بښنه غواړم چې له ما څخه خوا بډی شوی او خفه شوی نه یې، ځکه چې ستا او زما ترمنځ ډېرې تېزې خبرې سره تبادله شوې دي، هم په تېلفون کې هم په مجلسونو کې. نو اوس دې خپلو ملگرو ته ډاډ ورکړه چې موږ مو تر شا ولاړ یو، زموږ د حکومت هغه برخه چې موږ سره ده.

د اتمر صیب دې مجلس زما زړه ته قوت ورکړ او هغه ستړیا مې تر یوه حده ووته چې تر دې دمه مو گاللي وه، تر هغې وروسته هم تر کال زیاته موده ووته، بیا هم خبره همغه شان پاتې شوه او فرمان تطبیق نه شو. بیا مې هم څو ځله اتمر صیب ته په ټینګه یادونه وکړه، څو اکثره په نن او سبا کې خبره تاوېدله. تر څو چې خبره یو ځل بیا ولسي جرگې ته ورسېدله، ولسي جرگې له جمهور رییس سره د ځینو وکیلانو د حساسیت، د ځینو د بې تفاوتۍ او د ستمې کړيو د مهارت په وجه د جمهور رییس فرمان رد کړ، بیا مو پر مظاهرو لاس پورې کړ. مشرانو جرگې د ولس غوښتنه ومنله او په پای کې مشترک کمېسیون د رایو په اتفاق د اساسي قانون له روحیې سره سم د جمهور رییس تقنیني فرمان تایید او تصویب کړ.

د دې ستونزې قانوني سیر بشپړ شو او جمهور رییس باید ژر عملي کړی وای. دې کې بیا نږدې یوه میاشت تېره شوه. ستمي کړيو خپل وروستی زور وازمویه خو په پای کې خبره دې ته ورسېده چې جمهور رییس او د حکومت نور غړي بايومیترک وکړي. د اتمر صیب په دې کار

چې ده خپل بابومیتړک وکړ، خوشاله شوم او دا کار د دې سبب شو چې دا پورته لیکنه رامنځته شي. د شپې لس بجې مې اتمر صیب ته زنگ وواوه، ښه و، تېلفون یې پورته کړ، خوشاله ښکارېده، ژر یې وویل چېرته یې چې اوس دې په تېلفون هم نه شو پیدا کولای، کتاب خو دې راونه لېره، (د ارگ ناویلې خبرې). ما ویل درلېرلی مې دی، زه به یې بیا هم تعقیب کړم. ما ویل څنگه دي حالات ښه روان دي، ته څنگه یې؟ د تذکرو مشکل به څنگه شي؟ کله به یې عملاً واخلي، ده وویل زه خو یې همدا نن هم اخلم خو چې څوک یې راکړي. بیا یې وویل درې اوونۍ نور وخت هم راکړی، مشکل به حل شي، ما ویل جمهور رییس، تاسو او خو تنه یې ژر واخلي نور خو د کرارې کار دی، څومره چې یې معطلوئ مشکل زیاتېږي. ما دا هم وویل که وخت لرې چې له نږدې پرې خبرې وکړو. ده وویل دوه درې ورځو کې یو سفر لرم چې راغلم، کېنو، پر ټولو مسایلو به بحث وکړو. اوس نو درې اوونۍ نور وخت کې سپری نه شي ویلای چې څه به وشي، خو اتمر صیب تر پخوا ډېر مصمم او خوشاله ښکارېده، په تېلفون کې یې هم د پخوا په انډول په زغرده خبرې کولې، زه هم څه ناڅه د ده روحیاتو ته خوشاله شوم او دغه لیک مې ولیکه اوس د شپې پاو باندي یوولس بجې دي.

د برېښنايي تذکرو په باب نظر پوښتنه

کله چې د تذکرو د وېش د بايومیترک يا نوملیکنې چارو دوام درلود، نو گڼ شمېر رسنیو او ځینو اشخاصو هڅه وکړه، چې په دې برخه کې د فیسبوک او ځینو نورو رسنیو له لارې نظر پوښتنه وکړي. که څه هم دا نظر پوښتنې پر علمي او اصولي اساساتو ولاړې نه وې، غرضي هم په کې وې، خو په اکثریت سره د ټولو نتیجه دا وه چې افغانان له خپل ملي هويت سره زیاته مینه لري او له ځینو محدودو کړیو پرته نور ټول پر دې ټینگار کوي چې د ملي هويت په تذکره کې دې د (افغان) او (اسلام) دواړه کلیمې ولیکل شي.

پژواک خبري اژانس دې ډول نظر پوښتنو ته یوه کتنه کړې چې دلته یې لنډیز وړاندې کوو:

کابل (پژواک، د ۱۳۹۶ل کال د کب ۵مه): په انلاین بڼه د ځینو رسنیو د نظرپوښتنو د گډونوالو رایې ښيي چې په منځنۍ کچه له هرو پنځو تنو څلور تنه افغانان د برېښنايي تذکرو د وېش له اوسني بهیر سره موافق دي.

د نفوسو د احوالو د ثبت قانون مسوده پر (۱۳۹۲ل) کال د ملي شورا له خوا تصویب او پر (۱۳۹۳ل) کال د ولسمشر له خوا توشیح شوه، خو اعتراض کوونکي په تذکرو کې د اسلام او افغان کلیمو د لیکلو غوښتونکي شول.

د تېر کال په کب میاشت کې ددغه قانون شپږمه ماده د ولسمشر په تقنیني فرمان سره تعدیل شوه او د تصویب لپاره ملي شورا ته واستول شوه.

په دغه ماده کې په تذکرو کې پر اسلام سربېره، د تذکرې اخیستونکو ملت (افغان) او قوم (پښتون، تاجک، هزاره، ازبک او په هېواد کې مېشت نور قومونه) لیکل هم په پام کې نیول شوي دي.

دغه فرمان د ولسي جرگې له خوا رد او د مشرانو جرگې له خوا تایید شو، خو د ملي شورا د دواړو جرگو گډ پلاوي د مشرانو جرگې پرېکړه تایید کړه او پر همدې بنسټ د روان کال د سلواغې پر (۲۶) مه د برېښنايي تذکرو د وېشلو بهیر په داسې حال کې پیل شو چې د حکومت د اجرائیه رییس په گډون ځینو له دې کار سره مخالفت وکړ.

په وروستیو ورځو کې د امریکا غږ، "هشت صبح" ورځپاڼې، پژواک خبري اژانس او سلام وطندار په څېر رسنیو په دې اړه د انټرنیټي پاڼو له لارې آنلاین نظر پوښتنه ترسره کړې ده.

هشت صبح او سلام وطندار پوښتنه کړې چې ایا په برېښنايي تذکرو کې د افغان کلیمې له لیکلو سره موافق یی؟، امریکا غږ داسې پوښتنه مطرح کړې چې ایا نوې تذکرې ووېشل شي او که نه؟ پژواک پوښتنه کړې چې ایا برېښنايي تذکرې اخلی او که نه؟

د هشت صبح، سلام وطندار او پژواک پر ټولو پاڼو نن تر غرمې مخکې پورې (۱۶۷) تنو دې پوښتنې ته ځواب ورکړی او د مثبت او منفي ځواب سلنه یې هم مشخصه شوې ده.

نیمه پېړۍ یون / ملي هویت، ملي عزت

د امریکا غږ نظر پوښتنې په پاڼه کې د هغو کسانو شمېر نه لیدل کېږي چې ځواب یې ورکړی، خو په دې پاڼه کې د رایې ورکوونکو مثبت اومنفی سلنه مشخصه شوې ده.

ثبت شوې شمېرې د دې ښودنه کوي چې په منځنۍ کچه د تذکرو د وېش له اوسني بهیر سره د مخالفو کسانو سلنه ټیټه ده.

د سلام وطندار نظر پوښتنې د تبصرو په برخه کې د (کوچي اسلامي) په نامه یوه کس لیکلي: "د اساسي قانون له ۴مې مادې سره سم چې د قوانینو مور ده باید برېښنايي تذکرې ووېشل شي".

د هېواد د اساسي قانون په څلورمه ماده کې راغلي: "په افغانستان کې ملي حاکمیت په ملت پورې اړه لري چې یې په مستقیم ډول خپله یا یې د خپلو استازو له لارې عملي کوي. د افغانستان ملت له هغو ټولو افرادو څخه چې د افغانستان تابعیت ولري، عبارت دی. د افغانستان ملت له پښتون، تاجک، هزاره، ازبک، ترکمن، بلوڅ، پشه یي، نورستاني، ایماق، عرب، قرغیز، قزلباش، گوجر، براهوي او نورو قومونو څخه جوړ دی. په تابعیت او پناه ورکولو پورې اړوندې چارې د قانون له لارې تنظیمېږي. د افغانستان کلمه د افغان ملت پر هر فرد اطلاق کېږي"

اسلامي هم د افغان کلیمه په هېواد کې د ټولو مېشتو قومونو د ملي یووالي سمبول او د افغانستان د خلکو د پلرونو او نیکونو ویاړ بللی او لیکلي یې دي: "هیله لرم چې دغه تاریخي ویاړ خوندي او په تذکره کې د افغان کلیمه ولیکل شي".

دغه راز د پژواک د نظر پوښتنې په پای کې د اجمل احمدي په نامه یوه کس لیکلي: "هو سل په سلو کې برېښنايي تذکره اخلم، زه یو تاجک یم، خو پر خپل افغان هویت ویاړم. مړه دې وي د افغانستان دښمنان او پلورل شوي ډالر پرستان".

د فېسبوک کارکوونکی امید اعتمادی د برېښنايي تذکرې د وېش پر وروسته کې د افغان کلیمې له یادونې سره مخالفت لري او لیکي: ((ټول خلک برېښنايي تذکره غواړي، خو په خپل هویت سره. افغان د یوه قوم هویت دی، مور داسې تذکره نه غواړو چې زموږ هویت کې یې جعل کړی وي)).

احمد ذکي افشار د هشت صبح د پوښتنې په ځواب کې چې ایا په برېښنايي تذکره کې د افغان کلیمې له درج سره موافق یاست؟ لیکلي: ((نه، د افغان لیکلو لپاره دلیل نشته، خو که چېرته د همدې یوې کلیمې په لیکلو سره امنیت ټینګېږي، نو پسه هم راته ولیکئ، زه ورسره موافق یم".

خو د محمد نادر افغان په نامه یو کس په دې اړه د شته نظري اختلافاتو او د ځینو کسانو د بدو خبرو په اړه لیکلي دي: ((له احمقانه خبرو څه نه جوړېږي، د خلکو په منځ کې هېڅ ستونزه نشته، یوازې څو احمقان او بې شعوره کسان دي چې د دې کارونو تر شا غیر انساني او غیر اسلامي شعارونه په متعصبانه بڼه وړاندې کوي، لطفاً د خلکو ترمنځ له کرکې اچونې ډډه وکړئ که نه په دې اور کې به لومړی خپله تاسې وسوزېږئ".

نیمه پېړۍ یون/ ملي هویت، ملي عزت

د افغانستان د نفوسو د احوالو د ثبت ادارې تخنیکي مرستیال (محمد ویس پایاب) وايي، تر کومه چې دا اداره کارونه مخته وړي، د خلکو په منځ کې ستونزه نشته، ستونزه یوازې د سیاستوالو ترمنځ ده.

هغه د هېواد له سیاستوالو وغوښتل چې ډېر ژر دې په دې برخه کې خپل اختلافات پای ته ورسوي.

د نوموړي په خبره، تر اوسه پورې شاوخوا (۵۵۰) لوړپوړي دولتي چارواکي د برېښنایي تذکرې د اخیستلو پروسه کې بايومتریک شوي چې د روان کال د سلواغې له (۲۷)مې نېټې نه یوازې په ارگ کې دوام لري.

د پایاب په خبره، د نفوسو د احوالو د ثبت اداره به د ولسمشر تر لارښوونې وروسته د برېښنایي تذکرو وېش پیل کړي.

نوموړي د څلورو رسنیو د نظر پوښتنو د پایلو په اړه وویل: ((د یوې تخنیکي ادارې په توګه زموږ مسوولیت دادی چې د تذکرې د ثبت او راجسټرېشن لپاره زمینه مساعده کړو، اکثره خلک له کلونو راهیسې د برېښنایي تذکرو وېش ته انتظار وو... په همدې سبب فکر کوم چې د فېسبوک له لارې د تر سره شوې نظر پوښتنې منځنۍ پایله به حقیقت ته نږدې وي.))

پژواک هڅه وکړه چې ددغې نظر پوښتنې د څرنگوالي په اړه د افغانستان د احصایې مرکزي ادارې سره هم خبرې وکړي، خو ځواب یې تر لاسه نه کړ. پر یادو نظر پوښتنو سربېره یو شمېر نورو اشخاصو هم د

خپلو شخصي فیسبوکپاڼو او اکونټونو له لارې نظر پوښتنې ترسره کړې وې، په دې نظر پوښتنو کې د ملتپالو او هویتپالو افغانانو د تایید نتیجه تر نوي سلنې پورته وه، د دې ترڅنګ هغو کسانو چې نه یې غوښتل افغان کلیمه په تذکرو کې ولیکل شي، هغوی هم نظر پوښتنې وکړې. د دې ډول اشخاصو له ځاني هڅو، کینو، تعصب او نظر پوښتنې ته له مسیر ورکولو سره سره بیا هم دوی په دې بریالي نه شول چې د ملي هويت د مخالفینو شمېر تر پنځه لس سلنې زیات کړي او که چېرې دا نظر پوښتنې د دوی په ګټه وای، نو بیا یې ترې غوغا جوړوله، خو کله چې د دوی له خوا د دوی خپلې نظر پوښتنې د دوی د توقع خلاف تمامې شوې، نو بیا حیران وو چې څه وکړي.

بغلان کې د تذکرو د وېش ولسي ملاتړ

د برېښنايي تذکرو لپاره په ارگ کې تر بابيومیترک وروسته، نظر پوښتنې هم وشوې یو شمېر اشخاصو مخالفتونه هم وکړل او د دې ترڅنګ د ولس له خوا ملاتړ غوندې هم دوام لري. په دې باب بغلان کې هم ملاتړ غونډه وشوه.

د بغلان یو شمېر اوسېدونکي په دې ولایت کې د برېښنايي پیژندپاڼو د ژر تر ژره پیل غوښتونکي دي دوی وايي دافغانیت او اسلامیت په لیکلو سره دې ورته تذکرې وویشل او هغه کسان چې د دې پروسې پروړاندې خنډونه جوړوي خپلو شخصي موخو ته د رسېدو لپاره ورته کړنې ترسره کوي.

په همدې حال کې د بغلان دولایتي شورا غړي وايي چې د برېښنايي



تذکرو په ویش سره به له ناامنه سیمونه هم خلک دې ته زړه ښه کړي ترڅو پېژندپاڼې ترلاسه کړي .

د بغلان ولایت اوسېدونکي د برېښنايي پېژندپاڼو د ژر تر ژره پیل ترڅنگ په دې پېژندپاڼو کې د افغان او اسلام کلیمو پر لیکلو ټینګار کوي او وايي هغه کسان چې د دې ملي پروسې پر وړاندې خنډونه جوړوي افغانان نه دي .

په همدې حال کې د بغلان د ولایتي شورا غړي یادې پېژندپاڼې د ښې حکومتولۍ او رڼو ټاکنو لپاره ګټورې بولي او ډاډ ورکوي که دغه ملي پروسه په دغه ولایت کې پیل شي له ټولو ناامنه سیمو نه به د پېژندپاڼو د ترلاسه کولو لپاره خلک ورته راشي

برېښنايي پېژندپاڼو کې د افغان او اسلام کلیمې پر سر ناندريو دې پروسې ته زیات خنډونه جوړکړل چې اوس یوه اوونۍ کیږي د دې پېژندپاڼو لپاره د نوملیکنې لړۍ له ولسمشرۍ مانۍ څخه پیل شوې .

شونکي په دې باور دي چې له برېښنايي پېژندپاڼو پرته په هېواد کې راتلونکې ټاکنې ناممکنې دي او د دې تذکرو وېش د درغلیو په مخنیوي کې ګټور ګام بولي .

پکتیا کې ملاتړ غونډه

حکومت دې د برېښنايي پېژندپاڼو وېش پیل شوې لړۍ د ارگ له دېوالونو د باندې وغځوي.

د پکتیا زرمتم ولسوالۍ قومي مخور او ځوانان د برېښنايي پېژندپاڼو وېش لړۍ څخه ملاتړ څرگندولو سره پر حکومت غږ وکړ چې یاد بهیر دې ولایتونو او ولسوالیو کې هم پیل کړي.



قومي مخور ملي مسایلو کې مصلحت او جوړجاړی د منلو وړ نه بولي، په وینا یې هغه څوک چې د برېښنايي پېژندپاڼو مخه نیسي، ولسونه به یې پر وړاندې ودرېږي.

د پکتیا ولایت د زرمتم ولسوالۍ دا قومي مخور، فعالان او ځوانان د یوې راتولېدنې پرمهال له حکومت څخه غواړي چې خپل مسوولیت ادا او د برېښنایي پېژندپاڼو وېش لري دې ولایتونو او ولسوالیو ته هم وغځوي.

د قومي مخورو په وینا محدودې کړۍ د قوم استازولي نه شي کولای، هغه چې د مخالفت له لارې دا بهیر ټکنی کوي، د ایران او پاکستان جاسوسان دي.

قومي مشران او فعالان ټینګار کوي، چې اسلامیت او افغانیت باندې د ټول ملت اجماع شوې، په اړه یې هېڅ ډول مصلحت او جوړجاړي ته اړتیا نه شته.

د پکتیا د زرمتم ولسوالۍ قومي مخور او ځوانان ملي هويت حیاتي مسله گڼي، چې په هېڅ قیمت به ترې تېر نه شي او نه به یې په اړه سیاسي مصلحت ته اجازه ورکړي.

د چهار اسيا ب د ولسونو ملاتړ

له افغانيت او اسلاميت پرته پېژندپاڼو وېش ته به اجازه ور نه کړو. د چهار اسيا ب ولسوالۍ اوسېدونکو د يوه سوله ييز لاريون پر مهال وويل؛



چې د برېښنايي پېژندپاڼو لړۍ دې ژر تر ژره له ارگ څخه د باندي هم پيل شي.

لاريون کوونکي زياتوي؛ چې له افغانيت او اسلاميت پرته پېژندپاڼې ورته دمنلو نه دي او هغه

څوک چې له دې ستون سره مخالفت کوي، افغانان نه دي.

لاريون کوونکي وايي؛ چې حکومت بايد د برېښنايي پېژندپاڼو وېش د ارگ له دېوالو څخه د باندي هم پيل کړي، لاريون کوونکي زياتوي؛ له افغانيت او اسلاميت پرته پېژندپاڼې ورته د منلو وړ نه دي او د وېش اجازه به ورته کړي.

لاریون کوونکو هغه کسان او کړۍ ملي خاینین او پردیپال وبلل چې د برېښنايي پېژندپانو له وېش سره مخالفت کوي، دوی غوښتنه کوي چې نفاق اچونکي باید د قانون منگولو ته وسپارل شي.

په همدې حال کې لاریون کوونکو پر حکومت غږ وکړ چې د هغو کسانو پر وړاندې دې په کلکه ودرېږي چې د برېښنايي پېژندپانو د وېش پر وړاندې خنډونه را پورته کوي.

لاریون کوونکو گواښ وکړ چې افغانیت یې ملي هویت دی او چاته به اجازه ور نه کړي چې پر هویت یې لوبې وکړي.

کابل مېشتي لغماني هوتخېل او ملي هویت

افغان حکومت دې د پېژندپاڼو د وېش لړۍ ژر تر ژره پیل کړي: په کابل کې د لغمان د هوتخیلو شورا غړو او قومي مشرانو په یوه خوله د هویت د تذکرو ملاتړ وکړ او د هغو د ژر پیل غوښتنه یې وکړه.

پر ورته مهال دوی له افغان حکومت څخه وغوښتل چې یاد بهیر



گړندی کړي او دا لړۍ ولایتونو ته هم وغځوي.

د دوی په وینا هغه څوک چې د برېښنایي پېژند پاڼو د وېش پر وړاندې مخالفت کوي باید مخه یې ونیول شي او وځپل شي.

نن په کابل کې د لغمان کرغیو هوتخېلو شورا په پرانیست غونډه کې

یو شمېر قومي مشرانو مدني فعالانو او خوانانو گډون درلود.

د يادې غونډې گډونوالو په يوه خوله د هويت د تذکرو ملاتړ او د هغو د ژر پيل غوښتنه وکړه.

د غونډې برخوالو له افغان حکومت څخه په جدې توگه د تذکرو د وېش غوښتنه وکړه، او هغه کسان يې پردېپال ياد کړل چې د ياد ملي بهير مخالفت کوي.

د يادې شورا غړو گواښ وکړ که دا ملي بهير ژر تر ژره د ارگ له دروازو څخه بهر نه شي، نو پر وړاندي به يې مدني حرکتونو ته ادامه ورکړي.

دا په داسې حال کې ده چې شاوخوا لس ورځې وړاندې يو شمېر دولتي او حکومتي چارواکو د پېژندپاڼو اخیستو لپاره په ارگ کې نومليکني کړې دي.

نیمه پېړۍ یون / ملي هویت، ملي عزت

کابل کې د بېلابېلو قومونو غونډه

په برېښنايي تذکرو کې دې د ملت ترڅنگ د ټولو قومونو هویت وليکل شي .

په کابل کې د مغولو، غوريانو، ساداتو، تیموريانو، قرلق، خلیلي، بیات او یو شمېر قومونو مشرانو په برېښنايي تذکرو کې د خپلو قومي هویتونو پر لیکلو ټینګار وکړ .



د دې قومونو مشرانو په یوې خبري غونډې کې له حکومت څخه غوښتنه وکړه چې د نورو قومونو ترڅنگ دې د دوی قومي هویت هم د تذکرې پر لومړي مخ د ملي هویت ترڅنگ ذکر شي .

د یادو قومونو استازو وویل چې ځینې کړۍ هڅې کوي تر څو د دوی قومي هویت په نورو قومونو کې مدغم کړي، خو گواښ یې وکړ که د دوی قومي هویت ذکر نه شي، پر لویو لاریونونو به لاس پورې کړي .

په کابل کې د ساداتو، خلیلي، قرلق، بیات، تیموري، مغول، غوري او

د یو شمېر نورو قومونو استازي په دې موخه راټول شوي چې په برېښنايي پېژندپاڼو کې دې د لویو قومونو په لیکلو سره واړه قومونه نه مدغم کېږي



او باید ټولو قومونو ته پکې په یوه سترګه وکتل شي .

قومي مشرانو په برېښنايي تذکرو کې د ملت (افغان) ستون ترڅنګ د خپلو قومي هویتونو پر لیکلو ټینګار وکړ .

قومي مشران وايي ، په برېښنايي پېژندپاڼو کې د افغان او قوم کلیمې لیکل ورته انسان ته د اکسیجن د ورکړې په مانا دي او پرته له هغه به تذکرې وانخلي .

په هېواد کې په داسې حال کې د بېلابېلو قومونو مشران په برېښنايي پېژندپاڼو کې د افغان او قوم کلیمو د لیکلو غوښتنه کوي چې دمګړې د تذکرو د وېش لپاره د بايومیټریک لړۍ روانه ده ، چې تر دې مهاله د ولسمشر محمد اشرف غني او لومړۍ مېرمنې (بي بي گل رولا غني) په ګډون لسګونه لورپوړي چارواکي بايومیټریک شوي چې د وېش لړۍ به یې هم ژر پیل شي .

د مدني حرکتونو ملاتړ غونډه

د برېښنايي تذکرو د نومليکني له پيل شوې لړۍ څخه د ملاتړ غونډې په ترڅ کې د افغان سمون ټولني په نوبت د برېښنايي پېژندپاڼو د ژر تر ژره وېش په ملاتړ د قومي شوراگانو او مدني ټولنو گډ مطبوعاتي کانفرانس



تر سره شو، چې په کې د هزاره گانو، پښتنو، تاجکو، سکانو، ازبکو، پشه يي، نورستاني، ایماقو، گوجرو، پامیریانو، قرغېزو او نورو ټبرونو استازو هر یوه محمد ابراهیم ابراهیمي، منجیت سېنگ، ډاکتر زمان الدین نجات، عبدالله شجاع، عزت الله پېژند، استاد عارف نورستاني، حاجي امیر شاه، انجنیر راز محمد، شریف الله ملیار، هدایت الله سهیل، محمد سجاد فولادي، عبدالخالق حسيني پشه يي، محمد خالد حاجي زاده، داود شاه نیازی، انجنیر ذکیه وردگ، راحله جعفري، مشعله حیدریان او حمیده وردگ په گډه پر ولسمشر اشرف غني او اجرائیه رییس عبدالله عبدالله غږ وکړ چې نور ولس په تمه نه شي پاتې کېدی او ژر تر ژره دې د برېښنايي پېژندپاڼو پروسه له ارگ څخه د کابل ښار عامه مرکزونو ته را وباسي.

دوی همداراز پر بایومتریک سربېره د تذکرو پر عملي وېش او ورکړه هم ټینګار وکړ او د غونډې په پای کې یې لاندینې اعلامیه خپره کړه:

د برېښنايي پېژندپاڼو د وېش پروسې د پیلېدو په اړه د قومي شوراګانو، مدني ټولنو او د سیاسي احزابو ګډه اعلامیه:

د کب ۱۳مه، ۱۳۹۶ل کال

د برېښنايي تذکرو د وېش ژر پیل د هېواد پر دښمنانو کلک ګوزار دی؛ موږ پر خپل افغانیت او اسلامیت ویاړو او هر هغه څوک چې له دغو ویاړلو کلیمو سره مخالفت کوي، د هېواد له اساسي قانون څخه سرغړوونکي یې بولو. موږ د بېلابېلو ولایتونو د قومي شوراګانو او مدني ټولنو او سیاسي احزابو غړي په یو غږ د تذکرو د وېش پروسې د پیلېدو ملاتړ کوو او له اړوندې ادارې غواړو چې د هغو کسانو لپاره دې ژر تر ژره تذکرې چاپ کړي چې د نوم لیکنې پروسه یې بشپړه شوې ده.

موږ پر ولسمشر محمد اشرف غني او اجرائیه رییس ډاکټر عبدالله عبدالله غږ کوو چې نور دې ولس په انتظار کې نه پرېږدي، د خلکو غوښتنې دې ومني او ولسمشر دې له خپل قانوني صلاحیته کار واخلي؛ د تذکرو د وېش ځانګړې ادارې ته دې لارښوونه وکړي چې د پیل په توګه دې د کابل ښار په څلورو زونونو کې د تذکرو د وېش لړۍ پیل کړي.

د تابعیت الکترونيکي تذکرې د برېښنايي حکومتولۍ، ملي او سیاسي ثبات، رڼو ټاکنو د تضمین، د نفوسو کره شمېر څرګندېدو، روغتیايي بېمې، لایسنس او د جرایمو په تشخیص او کمولو کې خورا بنسټیز رول لري او چې څومره ځنډېږي، هومره هېوادوال له خپل حقه بې برخې پاتې کېږي.

د تذکرې لړل د هر افغان حق دی، موږ نه غواړو چې زموږ حقونه د یو شمېر مغرضه سیاستوالو د سیاسي لوبو قرباني شي. که چېرې له ارګه بهر

نیمه پېړۍ یون/ ملي هویت، ملي عزت

هم ژر تر ژره د تذکرې د وېش مرکزونه خلاص نه شي، نو موږ به د ارگ مخې ته اعتصاب وکړو او تر هغه به خپل مدني اعتراض ته دوام ورکړو چې له ارگ څخه د باندې د تذکرو د وېش مرکزونه نه وي جوړ شوي.

د تذکرو د وېش بهیر پیل د هېواد په بېلابېلو ولایتونو کې د سترو غونډو په ترڅ کې له تود هرکلي سره مخ شوی او خلک یې د اخیستو تړي دي، نو حکومت دې د دغه بهیر په پراخېدو او چټکولو سره افغانانو ته د تذکرو د ورکړې اسانتیا برابره کړي چې په لومړي ځل د یوې معیاري او منل شوې پېژندپاڼې خاوندان شي.

افغانستان زموږ هېواد او افغانیت زموږ ویاړلې پېژندګلوي ده، پښتانه، تاجکان، ازبکان، هزاره ګان، ترکمنان، بلوڅان، پشه یان، نورستانیان، ایماق، عرب، قرغیز، پامیریان، گوجر، قزلباش، براهویان او نور قومونه د دغه هېواد اصلي واکمن دي. هېڅ افغان له بل افغان څخه زیات او هېڅ یو له بل څخه کم نه دی.

سر لوری او اباد دې وي افغانستان!

بريالي دې وي افغانان

پر یادو غونډو سربېره په ګڼ شمېر نورو سیمو کې هم د برېښنايي تذکرو د ژر وېشلو لپاره ملاتړ غونډې جوړې شوې دي، چې موږ یې دلته دا یو څو غونډې د بېلګې په توګه یادې کړې.

د جمهور رییس غني یو قانوني گام

نن د (۱۳۹۷ل) کال د ثور (۱۳)مه نېټه، په افغانستان کې د ملت د اساساتو د ټینګښت او د ملي هویت د تثبیت، خلا او استحکام لپاره تر ټولو ښه، خوږه او کارنده ورځ ده. جمهور رییس غني په



پای کې عاقلانه گام پورته کړ. د اساسي قانون مطابق او د عام ملت له غوښتنو سره سم یې اقدام وکړ. نن یې د گڼو دولتي چارواکو په ملتیا، چې په هغو کې د مشرانو جرگې رییس فضل الهادي مسلمیار، د ولسي جرگې رییس عبدالروف ابراهیمي، د سترې محکمې رییس سید یوسف حلیم، د علماو شورا رییس قیام الدین کشاف، د جمهور رییس دویم مرستیال قانونپوه سرور دانش، د اجرائیه ریاست مرستیال انجنیر محمد خان، د سولې عالي شورا مشرتابه، د ملي امنیت سلاکار محمد حنیف اتمر او گڼ نور دولتي چارواکي شامل

وو. د برېښنايي تذکرو د وېش لړۍ پیل کړه. د غونډې په پیل کې د تذکرو د پیل په باب یو تاریخي مستند فلم وښودل شو، بیا جمهور رییس غني، لومړۍ مېرمن، د جمهور رییس مرستیال، د مشرانو، ولسي جرگې او سترې محکمې ریيسانو ته تذکرې وپېشل شوې او بیا جمهور رییس د برېښنايي تذکرو د ارزښت او وېش په باب هر اړخیزې خبرې وکړې.

د جمهور رییس دې ګام سره په هېواد کې د برېښنايي تذکرو د وېش لړۍ، چې دا پنځه کاله له ډول ډول ستونزو سره مخامخ وه، عملاً پیل شوه. عامو افغانانو او په تېره بیا ملتپالو او اسلامپالو افغانانو د دې کار هر کلی وکړ، خو یو شمېر پردیپالو بیا په دې باب خپل منفي غبرګون څرګند کړ. دا هغه ډلې او اشخاص دي چې د افغانستان په تېر تاریخ، په تېره بیا په تېر څلوېښت کلن سیاسي بهیر کې یې هېڅکله هم د افغانستان د ملي ګټو، ملت جوړونې او ملي استحکام په ګټه خبره نه ده کړې، تل یې ملي نفاق ته لمن وهلې او د نورو هېوادونو په لمسون یې په افغانستان کې په نیابتي جګړو کې برخه اخیستې ده. د دې نیابتي ډلو او اشخاصو په استازۍ ډاکټر عبدالله عبدالله هم، خپل ملت ضد غبرګون وښود او یو ځل بیا یې خپله ملت ضد څېره څرګنده کړه.

له یو شمېر مخالفتونو او خنډونو سره سره د برېښنايي تذکرو د وېش بهیر پیل شو. د ملي هویت مخالفینو او نورو افغان ضد ډلو تل له ملي پروسو سره خپل مخالفت څرګند کړی او د وخت حکومتونو د همدغو مخالفتونو له امله هغوی ته نامشروع امتیازات ورکړي، نو ځکه خو دوی له دې ډول مخالفتونو سره روږدي شوي دي؛

مخالفت وکړه او نامشروع امتیاز واخله، دې کار اوس د دوی د سیاسي سوداګرۍ د یو اساسي رکن بڼه خپله کړې ده.

زه د هغو افغانانو له ډلې څخه وم چې دې تاریخي ورځې ته مې ډېر زیات انتظار ویستلی و، په تېرو پنځو کلونو کې مې له نورو زرګونو هېوادوالو سره یو ځای د ملي هويت لپاره مبارزه کړې وه او دا مې د هېوادوالو د مبارزې یوه شمېره ورځ ګڼله، زما لپاره د ډېرې خوښۍ ورځ وه، خو د خوښۍ دا ورځ په کابل کې پر ژورنالېستانو خونړي برید او یو شمېر نورو غمجنو پېښو تر خپل اغېز لاندې راوسته.

د غميزو په دې خونړي بهیر کې مو مناسبه ونه ګڼله چې د دې ورځې په مناسبت کومه غونډه جوړه کړو، خو دوه درې ورځې وروسته، په ننگرهار، کونړ، لغمان او ځینو نورو ولایتونو کې ملاتړ غونډې جوړې شوې.

تر دې حالاتو وروسته مې وپتېيله چې د خپلې کورنۍ له غړو سره یو ځای برېښنایي تذکرې ترلاسه کړم او هغه ارمان پوره کړم چې دا څو کاله مې په زړه کې په څپو و، چې هغه ته په بلې لیکنې کې نغوته وکړم.

د غبرگولي (۱۰) مه یوه ارمني ورځ

نن چهارشنبه د (۱۳۹۷ل) کال د غبرگولي (۱۰) مه زما په ژوند کې د خوښۍ یوه مهمه ورځ وه، هر انسان په ژوند کې د ارمان یوه پورې لري. کونښن کوي هغې ته ځان ورسوي. د ملي هویت د ارمان بریا نو زما په ژوند کې یوه ستره هیله وه. د دې هیلې لپاره مې نږدې درې لسيزې شعوري او پرله پسې مبارزه کړې وه، خو کله چې د طالبانو نظام تر سقوط وروسته ملي ارزښتونو ته گواښونه زیات شول، نو مبارزه هم ورسره سخته شوه. تر (۱۳۹۲ل) کال وروسته دا مبارزه نورې سختې مرحلې ته ور داخله شوه، کله چې د هویت په تذکرو کې د (ملت) او (دین) د ستون د نه لیکلو هڅه وشوه، نو د ملتپالو او پردیپالو مبارزه مخامخ او علني پړاو ته داخل شوه.

موږ ځکه په کمزوري او سخت دریځ کې وو چې ورځپاڼي، ځانساتي او احتیاط کاري هم د مخالفینو په تله کې پراته وو. په متواتر ډول پنځه کاله سخته مبارزه وشوه، په تش لاس خو د منطق او احساس په زور چې ټول جریان یې په دې اثر کې خوندي دی، خو ملتپال افغانان هغه وخت بريالي شول چې د ملي شورا مصوبې یا گډې پرېکړې د هویت د تذکرو په باب د جمهور رییس فرمان تایید کړ او هر څه د اساسي قانون له محتوا سره سم برابر شول. تر هغه وروسته جمهور رییس او نورو مهمو اړوندو دولتي چارواکو برېښنايي تذکره واخیسته او د دې کار عملي لړۍ پیل شوه.

کله چې په ارگ کې د برېښنايي تذکرو لپاره نومليکنه کېدله، نو ما ته هم بلنه راکړل شوه، دا مهال لا هم يو شمېر عناصر او غوره مالان په ارگ کې وو چې هلته يې زموږ ورتگ پر زړه نه اوارېده، ما هم نه غوښتل چې هلته لاړ شم او سترگې مې پر هغو عناصرو ولگي چې په تېرو پنځو کلونو کې يې د همدې ملي بهير مخالفت کړی او زموږ پر ضد يې له هر ډول وسيلې څخه کار اخيستی و.

ما ويل پرېږده چې پروسه له ارگه رابهر شي. کله چې په وزير اکبرخان او څلورمې کارتې کې دفترونه فعال شول. نو ښاغلي گل رحمن احمدزي سره چې د تذکرو د وېش د تخنيکي چارو رييس او يو ملتپال افغان دی، هغه سره مې تماس ونيو. هغه راته وويل چې په شېرپور کې مې دفتر دی، استاده که تشریف راوړې، نو په يوه ورځ کې به درته ټول کارونه خلاص کړم او پر دويمه ورځ به درته تذکره درکړم. د جوزا پر (۲)يمه د سې شنبې



پر ورځ د هغه دفتر ته لاړم، فورمې يې راته ډکې کړې، تصديق او تاييد يې هم د ده د دفتر غړو وکړ، د وينې گروپ معلومول او نور اړوند اسناد مې ورته په يوه شپه کې برابر کړل سمسور زوی مې هند کې پر تحصيل بوخت و، هغه له هغه ځايه د وينې گروپ تصديق راولېږه. د جوزا پر (۳)

نېټه چهارشنبه مو ټول اسناد گل رحمن احمدزي صيب ته تسليم كړل، هغه راسره يوځای وزيراکبرخان مېنه کې د (VIP) دفتر ته لار شهيدزي صيب؛ د تذکرو د وېش مسول زموږ اسناد د هویت د تثبیت لپاره اړوند مامور ته ورتسليم کړل، هغه په نیم ساعت کې ټول کار پروسس کړ، کار نومليکني ته برابر شو. څرنگه چې ما کورنۍ فورمه ډکه کړې وه، نو په کار وه چې د کور ټول غړي حاضر وای. سمسور زوی مې د شنبې ورځ چې د جوزا له (۶) نېټې سره سمون خوري، کابل ته راروان و. احمدزي او شهيد زي صيب ته مې وويل، د دوشنبې پر ورځ به د کورنۍ ټول غړي راشو، هغوی وويل بېخي سمه ده، اسناد دې تکميل دي، هر وخت چې دې زړه غواړي. د دوشنبې ورځ سهار (۹) بجې د کورنۍ ټول غړي وزيراکبرخان (VIP) دفتر ته لاړو، خپل اسناد مو پروسس کړل، بايومیترک مو هم وکړ، کارونه خلاص شول، ويې ويل سه شنبه راشی، ټولې تذکري به چاپ شوې وي، د سه شنبې ورځ يوولس بجې ورغلو، د سمسور، ودان، سولې تذکري خلاصې شوې وې، خو زما، د مېرمن مې او د هیلې تذکري چهارشنبې ته پاتې شوې، لږ تخنيکي پروسس يې درلود، د چهارشنبې سهار (۹) بجې ورغلو، په پنځه دقيقو کې يې راته تذکري راکړې او په دې ډول هغه ارمان ته ورسېدو چې پنځه کاله مې ورته مبارزه کړې وه او ورځې مې ورته شمېرلې وې، (۱۲) بجې ژوندون ټلوېزيون ته راغلم، هلته مې يوه مرکه وکړه، دوه نیمې بجې مې په خپله فیسبوک پاڼه د تذکرو د اخیستو تصویرونه پورته کړل، په لږ وخت کې په سوونو کسانو د مبارکۍ پیغامونه راولېرل، ټولو ته دا يو په زړه پورې خبر و، کله چې مې د هېوادوالو دومره مينه وليده، نو د پنځو کلونو ټوله ستړیا مې له ياده ووتله، دمه مې راسته شوه او له خدايه مې د خوښۍ شکر ادا کړ. له ډېرو کړلېچونو او اغزنو لارو تر دې دمه راورسېدو، دا چې راتلونکي کې به څه

کېږي او زموږ ملي او عقیده يي هویت به له څه ډول ننگونو سره مخامخېږي. دې ته به اينده زمانه ځواب وايي او زموږ راتلونکی نسل به د هغو ننگونو مخه نيسي، خو کوم څه چې زموږه فريضه وه او پر موږ د راتلونکي نسل حق و، کوبنسې مو وکړ چې هغه حق ادا کړو.

اوس د دې کتاب وروستی برخه له خپل ولس څخه د خپل هویت د بې درېغه ملاتړ له امله د مننې په اداکولو سره ختموم، سره له دې چې ما سره اوس داسې الفاظ نه شته چې د خپل غيور ملت له بې شانه غیرت څخه يې څرگند کړم او هغه هم په تېره بيا په داسې يو پړاو کې چې ما نه زور درلود او نه زر، خو دوی زما د حقیر بنده خبرې واورېدلې او بې درېغه يې هم زما او هم د خپل ملي هویت ملاتړ وکړ، ژوندی اوسې ولسه، سر لوړی او سوکاله اوسې زما غیرتي ولسه، بریمن اوسې زما اسکیړلی او په زړه سپېڅلی ولسه!

په مینه

ستاسو د ملي او اسلامي هویت؛ افغانیت او اسلامیت د لارې یو لاروی.

محمد اسمعیل یون

۱۳۹۷ ل کال د غبرگولي ۱۱مه

کابل - افغانستان

وروستی یادونه او بشپړونه

د انسان په اوصافو او تعریفونو کې دا راځي چې: دا موجود (اشرف المخلوقات) دی، خو له دې شرف سره سره په عقل پوره او کره نه دی، ډېرې نیمگړتیاوې لري او دا نیمگړتیاوې یې هغه وخت لا پسې محسوسې او ډاگیزې شي چې پر یوه کار لاس پورې کړي او هغه په خپل نظر د بشپړاوي پړاو ته ورسوي. کله چې یو کار سرته ورسوي او بیا پرې یا په خپله او یا هم نور کتونکي او ځیرونکي نظر واچوي، نو له ورايه یې نیمگړتیاوو، کمزوریو او بېوسیو ته پام شي. دا اثر هم د انسان د کار یوه بېلگه ده، چې له ډېرو هڅو او دقت سره سره بیا هم له نیمگړتیاوو خالي نه دی. له هغې ورځې چې د ملي او عقیده یي هویت د خونديتابه لپاره عملي مبارزې او هڅې پیل شوي، نو له همنې ورځې زما ارمان او نیت و چې د دې مبارزو کرونولوژي باید ولیکل شي او راتلونکي نسل ته انتقال شي. څرنکه چې زه په خپله له پيله بیا تر دې دمه د گڼو پېښو په منځ کې راگیر وم او هر څه مې له نږدې لیدل او څارل، نو خپله مې زړه و چې هر څه زه په خپله د لیک په دایره کې راڅرگند او انځور کړم، له دې کار څخه مې یوه موخه دا وه چې د ملي مبارزینو تصویر تې پاتې نه شي او د دې زمانې د اغزنو شرایطو د اصلي مبارزینو انځور بل پښت او بلې زمانې ته سم انتقال شي. د هرې ورځې پېښې او د هرې پېښې نېټې ثبتېدلې او موږ هم پر دې نه پوهېدلو چې د پېښې سر به چېرته وځي او د دې مشورې سر به څنگه خلاصېږي. نږدې شپږ کاله زمانه یې په بر کې ونيوله. کله چې د ملي هویت لپاره ملي مبارزه له قانوني پلوه د بریالیتوب

وروستي پړاو ته ورسېده، نو د شپږو کلونو د یادښتونو د ترتیب او تنظیم په لټه کې شوم، بنایسته ډېر یادښتونه شول .

په کروئولوژیک ډول د دې یادښتونو ترتیب او تنظیم او بېرته د تېر شپږ کلن مزل وهل څه اسانه کار نه و؛ ځینې یادښتونه لا درکه شوي وو او ځینو تاریخي نېټې نه درلودلې، د ځینو نېټې وړاندې وروسته وې، خو په ټولیز ډول مې تر پنځه لسو څلو زیات دا اثر واړوه راواړوه. تر ډېرو کتنو او ځیړنو وروسته دغه څه ترې جوړ شول چې اوس تاسو له نظره تېر کړ. کله چې ما د دې اثر وروستی جمله ولیکله، نو بیا راته ذهن ته راغلل چې لا هم ځینې مهم یادښتونه او د غونډو بهیرونه پاتې دي. په فرانسه، انگلستان، روسیې، ناروې، سوېډن، هالینډ، امریکا، عربي متحده اماراتو او ځینو نورو هېوادونو کې لویې او وړې غونډې شوې وې، د هغو غونډو راپورونه او تصویرونه مې تر دې دمه ترلاسه نه کړای شول، هغو ټولو دوستانو ته چې د ملي هويت په ننگه یې بېلابېلې غونډې جوړې کړې



وې، مننه ترې هم کوم او بښنه ترې هم غواړم، دغه راز د هېواد په داخل کې هم د یو لړ غونډو راپورونه او تصویرونه ترلاسه نه شول، په میدان وردگو کې د ملي ثبات ټولني د مشر ضياء الحق امرخېل په نوبت یوه لویه مظاهره وشوه، په زرگونو هېوادوالو په کې گډون کړی و، مننه ترې

نیمه پېړۍ یون / ملي هویت، ملي عزت

په کار ده، کور ودانی ورته وایو. په هلمند کې د هلمند مدني ټولني او د هغې د مشر (سردار همدرد) او نورو ټولنو په نوبت بېلابېلې مظاهري وشوې او گڼ شمېر خبري کنفرانسونه وړاندې شول، له ټولو څخه مننه کوو. کله چې د ثور پر (۱۳)مه نېټه جمهور ریس غني لومړنۍ برېښنايي تذکره ترلاسه کړه، نو ما له یو شمېر نورو ملگرو سره ختیزو ولایتونو ته سفر وکړ، د جمهور ریس د دې گام د ملاتړ په خاطر مو لومړنۍ غونډه په کونړ کې وکړه چې د والي او نورو دولتي چارواکو په گډون د کونړ په سلگونو مشرانو، مدني فعالانو او مخورو په کې گډون کړی و. په غونډه کې د کونړ والي (وحید الله کلیمزي) په گډون گڼ شمېر مخورو شخصیتونو او دیني عالمانو خبرې وکړې او ټولو د جمهور ریس د دې کار هر کلی وکړ او خپل ملاتړ یې څرگند کړ. یوه ورځ وروسته یانې د ثور پر (۱۶)مه نېټه په جلال اباد ښار کې د والي (گلاب منگل) په گډون په لسگونو دولتي او



په سلگونو قومي مشرانو په یوه لویه غونډه کې گډون وکړ. ټولو په یوه غږ د جمهور ریس غني دا کار وستایه او دا یې د اساسي قانون د تطبیق لپاره یو اساسي گام وباله، ویناوالو د دې کار لپاره له جمهور ریس او حکومت څخه خپل ملاتړ څرگند کړ او هغه ډلې او اشخاص یې وغندل چې د دې ملي پروسې پر وړاندې ډول ډول خنډونه جوړوي، یوه ورځ

وروسته د ثور پر (۱۷)مه لغمان ته لاړو او هلته مو په هغه غونډه کې گډون وکړ چې د ختیزو ولایتونو د ټولنیزې سراسري شورا د لغمان څانگې له خوا، د ملي هويت په ملاتړ جوړه شوې وه. په غونډه کې د لغمان والي (اصف ننگ) هم گډون وکړ او د خپلو خبرو په ترڅ کې یې د تذکرو د وېش له پیل شوې لړۍ څخه خپل ملاتړ څرگند کړ. په غونډه کې ټولو برخوالو د برېښنایي تذکرو د وېش ملاتړ وکړ او له حکومته یې وغوښتل



چې ژر تر ژره دې دا لړۍ ټول افغانستان ته خوره کړي. تر دې غونډې وروسته، د هېواد په نورو ولایتونو کې هم د برېښنایي تذکرو د وېش ملاتړ غونډې جوړې شوې. د لوگر، پکتیا او خوست ولایتونو چارواکو او ولسي وگړو ما (یون) ته بلنه راکړه چې د هغوی له خوا د برېښنایي تذکرو په ملاتړ غونډو کې هم گډون وکړم، خو وخت مجال رانه کړ او زه د هغوی د مینې پوروری پاتې شوم، همداراز په نورو ولایتونو کې هم دا لړۍ پسې وغځېدله. دا نو هغه وخت و چې نور نو د ملي هويت مخالفینو تر ډېره بریده ماتې خوړلې وه او د تاریخ څرخ د ملتپالو او هویتپالو افغانانو په گټه څرخېده، خو تر دې د مخه حالات اغزن وو. په هغه زمانه کې لکه څنګه چې مې د دې اثر په متن کې یادونه کړې، د ملي هويت په ملاتړ ډېرې غونډې شوې وې، خو د ملي تحریک په شمول د ځینو سیاسي گوندونو، ملي حرکتونو او نورو مدني بنسټونو، ځینې کارنده اعلامیې

ترلاسه نه شوې. ځینو رسنیو مثبت او ځینو منفي رول ولوباوه. د ځینو انډیوالانو دا نظر و چې دا برخه باید د یوه ځانگړي څپرکي په توگه خپرل شوې وای. د کتاب په متن کې دې برخې ته ځانگړې پاملرنه نه ده شوې، خو دلته یادونه کولای شم چې د ملي او عقیده یي هویت او د دغه ستر ارمان لپاره، ژوندون راډیو ټلوېزیون، شمشاد راډیو ټلوېزیون، کابل نیوز، سپوږمې راډیو، وطن ټلوېزیون، پښتو ټلوېزیون، پژواک خبري اژانس، ویسا، سرنوشت ورځپاڼو، لوی افغانستان جریدې، تاند، روحي لر او بر او ځینو نورو وېبپاڼو او یو شمېر نورو ولایتي خپرونو تر خپله وسه پورې خپل ملي او اسلامي مسولیت ترسره کړی دی، له ټولو مننه په کار ده. هغو رسنیو چې منفي رول یې لوبولای، دلته لازمه نه بولم چې نومونه یې واخلم، د هغوی همدا شرم بس دی چې له خپلو مغرضو هڅو او شیطانت سره سره خپلو شومو موخو ته ونه رسېدل. د منفي رسنیو تر څنګ په حکومت کې او تر حکومته بهر نور گڼ شمېر اشخاص هم وو چې د ملي او عقیده یي هویت پر وړاندې یې منفي رول ولوباوه چې ځینو ته یې موږ د دې کتاب په متن کې هم نغوته کړې ده.

هغه شعوري هېوادوال چې د ملت په استازی یې د ملي هویت د ملاتړ لپاره هلې ځلې کړي، د هغو شمېر هم خورا زیات و، دوی په مستقیم او نا مستقیم ډول په دې مبارزه کې گډون وکړ چې له ټولو څخه مننه کوو او کور ودانی ورته وایو.

په حکومت کې ښاغلی محمد حنیف اتمر هغه شخص و چې تر ټولو زیات یې په دې برخه کې هلې ځلې وکړې، که څه هم د دې موضوع په پیل کې زړه او نا زړه و، خو څومره چې د پردیپالو او متعصبو کړیو تنگنظري عملونه او حرکتونه زیاتېدل، د ملي هویت د پالنې لپاره د حنیف اتمر احساس او عمل هم زیاتېده، په دې ټول بهیر کې ما ورسره په

لسگونو ځله تماسونه نیولي، خبرې مې ورسره کړې دي، جرگې او مرکې مې ورسره کړي او د ده په وسیله مو جمهور رییس ته د ملت پیغام ورسولی دی، په دې لړ کې کله کله خبرې ډېرې ترخې شوې هم دي، خو پرې شوې نه دي. که جمهور رییس ته د اتمر له خوا قناعت بښونکي دلیلونه نه وای، نو کېدی شي دا پروسه نوره هم ځنډېدلې وای.

د (۱۳۹۷ل) کال د ثور پر (۳) نېټه ما مسکو ته یو سفر درلود، تر سفر یوه ورځ دمخه مې له بناغلي حنیف اتمر سره په شش درک کې د امنیت شورا دفتر په مېلمستون کې دوه په دوه وکتل، د تذکرو موضوع مې یو ځل بیا ورسره یاده کړه، ده د نتیجې په توګه راته وویل: درې خبرې دي چې هغوی (شمالتلوالې) د خپلو سرو کرښو په توګه مشخصې کړي او موږ ته وایي چې له دې مسلو تېرېدونکي نه یو او که حکومت د تذکرو وېش پیل کړي، نو موږ له حکومت څخه وځو، اوس ته وایه چې موږ له دې درېو څخه کومه یوه غوره کړو او موږ د خپلې سرې کرښې په توګه پر هغې ټینګار وکړو؟ دوی وایي، په پارلماني انتخاباتو کې تک کرسی (واحدہ څوکی) یانې دا چې حوزې دې وپړې شي، دا نه شو منلای، ملګرو ملتونو چې په وروستیو کې له مصنوعي سپورمکي څخه د هېواد د وګړو کومه احصایه اخیستې، هغه یې خپره کړې او په هغې کې د دوی په نظر د پښتنو شمېر زیات ښودل شوی، دا نه مني او درېیم د افغان کلیمې په ذکر سره د تذکرو وېش نه مني، اوس ته راته د وروستي نظر په توګه دا ووايه چې په دې درېو کې موږ کوم یو انتخاب کړو او پر هغې ټینګار وکړو؟ ما وویل، د هغوی دا درې واړه غوښتنې او ټینګار ناقانونه دي، کاشکې په حکومت کې هېوادپاله برخه په دې دریخ کې وای چې نه یوازې دا درې واړه برخې یې پر هغو منلي وای، بلکې د مخالفت په حالت کې یې قانوني سزا هم ورکړې وای، خو څرنگه چې دا حکومت هم

یو مصلحتي حکومت دی، نو که په دې درېو کې بیا هم ستاسو انتخاب یوازې یو انتخاب وي، نو بیا د برېښنایي تذکرو موضوع ځکه غوره کړئ چې دا د ټول عمر موضوع ده. دا دوه نورې موضوعگانې که څه هم مهمې دي، خو د دې یوې په انډول مهمې نه دي. پارلماني ټاکنې که په ښه ډول ترسره شي که حوزه یې نه هم وي، یو څه عدالت په کې راتلای شي، سرشمېرنه که دا نه منل کېږي، نو بیا به بله سرشمېرنه وشي، افغانستان کې څوک د چا سر نه شي کمولای، خو په شمېر کې به یې ټگي وکړي، په پای کې به حقيقي شمېره څرگنده شي. د هویت مسله ډېره حساسه ده، که یو ځل متضرره شوه، جبران یې بیا ډېر سخت دی. اتمر صیب وویل: نو ستا په نظر همدا مسله مور ټینګه کړو؟ ما وویل، هو! پر همدې مسلې ځکه ډېر ټینګار وکړئ، چې هم اساسي قانون حکم کوي، هم یې نور قانوني مسیر بشپړ کړی او هم یې ملت غواړي، هغه ویل بس سمه ده، زه به جمهور رییس ته د خپل وروستي نظر په توګه همدا خبره وکړم او ټینګار به هم پرې وکړم. ما ورته د خبرو په پای کې وویل، زه اوس د یوې اوونۍ لپاره سفر لرم او که جمهور رییس تر هغه وخته دا کار ونه کړ، نو کله چې راغلم، پر جمهور رییس غني، ډاکټر عبدالله عبدالله او پخواني ولسمشر حامد کرزي درېواړو عریضه کوم، سترې محکمې، لویې څارنوالۍ، د اساسي قانون پر تطبیق د څار کمېسیون، د ملي شورا د شکایاتو کمېسیونونو، د ټاکنو کمېسیون او نورو اړوندو ارګانونو ته ځم، عریضه کوم او ورته وایم چې د اساسي قانون د دوه ویشتې مادې مطابق څوک چې د افغانستان تابعیت ولري، مسلمان وي او له افغان مور او پلار څخه زېږېدلی وي، هغه حق لري چې جمهوري ریاست ته ځان کانديد کړ، نو کله چې دا درې ښاغلي اوس په تذکره کې د افغان کلیمه او افغانیت نه مني، دوی جمهوري ریاست ته څرنگه ځانونه کانديد کړي وو؟ د ټاکنو

کمپسیون ولې دوی ته د نوماندۍ اجازه ورکړې ده. ما ویل زه پر دې هم پوهېږم چې یاد اورگانونه به زما پر عریضه سر هم ونه گروي، خو زه به د یو لوی خبري کنفرانس په ترڅ کې خپل غږ اوسني او راتلونکي نسل ته ورسوم چې موږ په داسې زمانه کې ژوند کاوه چې د جمهوري ریاست نوماندان یې له خپل ملي هويت څخه منکر وو، خو د هېواد د زعامت لپاره نوماندان وو. اتمر صیب وخنډل او ویې ویل: پر دې مسله ودرېږو، دا زموږ سره کرښه ده. که دا نور پر دې خبره له دې حکومته وځي، هم ورته تیار یو، دې ته هم تیار یو چې حکومت هم پرې ږنګ شي، خو له دې مسلې څخه نه تېرېږو. د اتمر صیب په همدې خبرو له هغه څخه رخصت شوم. تر دې ملاقات لس ورځې وروسته جمهور رییس د تذکرو د وېش لړۍ پیل کړه.

دا داستان مې ځکه ولیکه چې د ملي هويت پلویان باید د دې سړي (حنیف اتمر) درېځ له یاده ونه باسي، زه ترې د ملي هويت د پلویانو په استازۍ مننه کوم. اکرم خپلواک هم له ځینو کوچنیو ملاحظانو او په ځینو برخو کې له وړو تنګنظریو پرته تقریباً مثبت رول ادا کړی، چې د دې مثبت رول له امله ورڅخه مننه کوو، غلام نبي فراهي، فاروق وردګ او ځینو نورو دولتي او نیمه دولتي چارواکو هم تر خپله وسه خپل مسولیت ترسره کړی چې مننه ورڅخه په کار ده.

د ولسي جرگې په وکیلانو کې هم گڼ شمېر وکیلانو خپل مثبت رول ولوباوه چې له هغې جملې څخه کمال ناصر اصولي، ارین یون، میربت خان منگل، نادر خان کټوازي، محمود خان سلیمانخېل، سخي مشواني، نسیمې نیازی، صاحب خان، قادر ځاځي، حمیدزي لالي، قدرت الله سهاک، اکبر ستانکزي، راضيې منگل، مولوي ترخېل محمدي، قادر کلاتوال، عبدالحی اخندزاده، نواب منگل، عبید الله بارکزي او ځینو نورو

نیمه پېړۍ یون/ ملي هویت، ملي عزت

مثبت رول ولوباوه چې ډېره مننه ورڅخه په کار ده او د دوی له لارې له نورو ټولو ملتپالو او هېوادپالو وکیلانو څخه مننه کوو.

د مشرانو جرگې له اکثر وگړو په تېره بیا رییس فضل الهادي مسلمیار، ډاکټر فیصل سمیع، لطف الله بابا، ډاکټر زلمي زابلي، هاشم الکوزي، محمد حنیف حنیفي او د گډ کمېسیون له وگړو او نورو ټولو سناتور صاحبانو څخه مننه چې په پای کې یې اغېزمن رول ولوباوه.

د مبارزې په بهیر کې ټولو قومونو خپل موثر نقش ادا کړ، چې د ټولو په استازۍ د هوتخېلو قوم څخه چې په منظم او منسجم ډول یې په توره او مېړانه میدان ته راودانگل مننه کوو. د بېلابېلو قومي شوراگانو په استازۍ، د وردگو ټولنیزې سراسري شورا څخه مننه کوو.

په بهر مېشتو افغانانو کې حاجي صیب فضل الرحمن، شېر علي خان شېر، علي محمد مجبور، عبدالنصیر یاسیني، حوریه عالم، حاجي نسیم ساپي، محمد افضل شیرینزوی او نورو څخه ډېره مننه چې وخت پر وخت یې خپلې مادي او معنوي مرستې کړي دي.

په کور دننه کې له ښاغلي الهام الدین مظهر، حاجي خیر الله قدیرزوی، خان افضل هېوال، گل مقصود ثابت، محمد ابراهیم نظري، عبدالقیوم پردیس، محبوب الله خان محبوب، څخه مننه چې مالي او معنوي مرستې یې وکړې، د مدني ټولنو او سیاسي خوځښتونو په استازۍ ډاکټر خوشال روهي، ډاکټر فیض محمد ځلاند، ضیاء الحق امرخېل، ډاکټر ضیاء الدین کمال، د النخيل چاپخونې له مسولینو او نورو څخه هم ډېره مننه چې په متواتر ډول یې دې ملي کار ته اوږه ورکړه.

د کومو کسانو او بنسټونو یادونه مې چې وکړه هدف مې دا و چې د یادو کسانو د یادونې له لارې له ټولو هغو میلیونونو هېوادوالو څخه چې په دې ملي بهیر کې یې په مستقیم او نا مستقیم، څرگند او نا څرگند ډول خپل رول ادا کړی دی. له هغو ټولو او د هغوی تر څنګ له ټولو نومورکو مبارزینو څخه ډېره مننه کوو چې خپل ملي او دیني رسالت یې ترسره کړ. یو ځل بیا له ټولو مننه.

د دې اثر له لیکلو څخه مې هدف دا و چې د ملي هويت لپاره شوې مبارزه گام پر گام تعقیب شي او راتلونکي نسل ته د دې زمانې د مبارزینو یو تصویر وړاندې شي. له ډېرو سترو ستونزو سره سره د ملي هويت لپاره د مبارزې دا پړاو له قانوني پلوه د بري درشل ته ورسېد، خو دا احتمال هم شته چې د ملي هويت کورني او بهرني مخالفین به د برېښنايي تذکرو د وېش پر وړاندې ستونزې جوړوي او د ملي هويت د ځلونې او ملي وحدت د ټینګښت پر وړاندې به خنډونه راولاړوي، خو هیله ده، د ملتپالو مبارزه به هم روانه وي او راتلونکي نسل به زموږ د زمانې د اوسني نسل د ملي مبارزینو له مبارزو څخه الهام اخلي او پر خپل وخت به د هېواد، ملت او هويت مخالفینو ته غاښ ماتوونکي ځوابونه ورکوي.

د ملي او عقیده یي هويت د لا ځلا او ښکلا په هیله

محمد اسمعیل یون

۱۳۹۶ ل کال، د غبرگولي (۲۳)مه نېټه

**Get more e-books from www.ketabton.com
Ketabton.com: The Digital Library**