

Ketabton.com

ایدا به آن ارادتمندان مسلمانیکه از
اظہار حق و بیان حقیقت خاموش
نمانند و برای تحقق این ارمان والا
و هدف مقدس جانبازی پیشہ کردند.

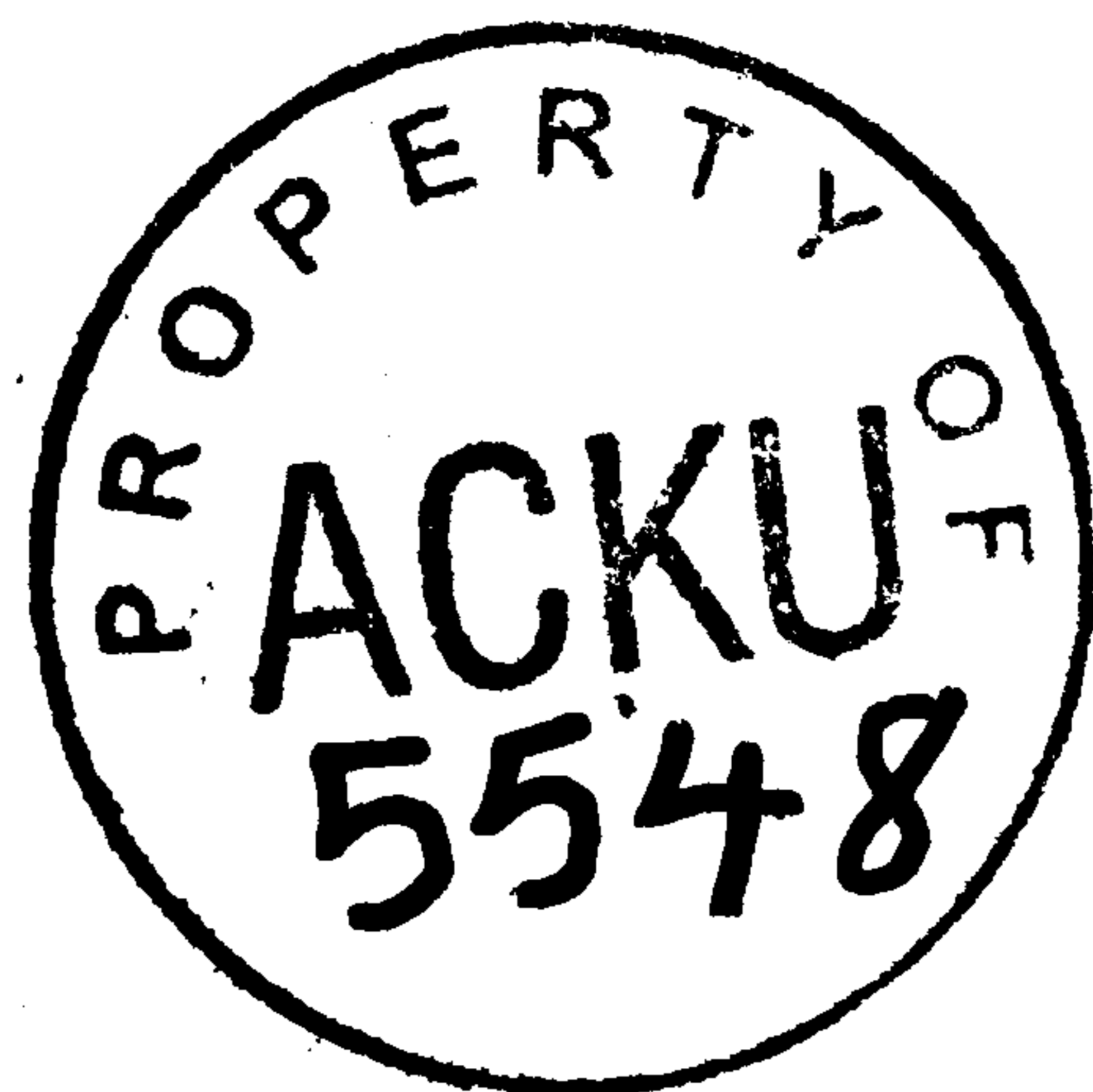

مہتمم : مسؤل پروگرام تعلیم و تربیہ ہنگو۔ محمد قاسم (فرقانی)

ترتیب کنندگان :

استادان سمینار علمی لسان (محمد اسحاق «حقجوی» - عبد المتین «حبیب زوی»
و میرزا محمد «صدیقی») .

همکاران :

گل حبیب ، قاری عبد الواسع ، محمد شمع «نجیب» ، خواجہ عبد الرحمن ،
محمد قاسم «وہاج الدین» ، عبد الرحمن «قادری» و عبد الهاشم .

حق چاپ محفوظ است .

۱۳۷۳ھ ، ش - ۱۹۹۴م



لا اله الا الله محمد رسول الله

الله اکبر

علیٰ کل مسیلم و مسیلمہ

کتابت انعامتہ

الرَّحْمٰنُ ۝
عَلَّمَ
الْقُرْآنَ ۝
خَلَقَ الْاِنْسَانَ
عَلَّمَهُ
الْبَيَانَ ۝

میںار علمی

مجموعہ علم است بعثت

میںار علمی لسان چشتو و دری

مجموعہ علم است بعثت شرف و شان آدمی

روشن زدان نشن امدہ عنوان آدمی

میںار علمی لسان چشتو و دری

روشن زدان نشن امدہ عنوان آدمی

مجموعہ علم است بعثت شرف و شان آدمی

الله
الملك
القيوم
الحق
المنان
الغني
المتكبر
الذو الجلال
والاكرام
الغفار
الرحمن
الرحيم
الملك
القيوم
الحق
المنان
الغني
المتكبر
الذو الجلال
والاكرام
الغفار
الرحمن
الرحيم

بخش سوم

، درمی ،

مقدمه

الْحَمْدُ لِلَّهِ الَّذِي خَلَقَ الْإِنْسَانَ وَجَعَلَهُ أَكْرَمَ الْخَلْقِ بِالْعِلْمِ وَالْكَرَمِ وَ
جَعَلَ أُمَّةً مُحَمَّدًا خَيْرَ الْأُمَمِ وَأَمْرَهُمْ بِالذُّعْوَةِ وَالْإِشَادَةِ وَالْجَهَادِ
الْمُعْظِمِ وَالصَّلَاةِ وَالسَّلَامِ عَلَى سَيِّدِ الْأَنْبِيَاءِ وَمُعَلِّمِ الْبَشَرِ وَعَلَى
آلِهِ وَأَصْحَابِهِ أَجْمَعِينَ

پروگرام تعلیم و تربیه هنگامی که در میان نجات و بخشش دوره ابتدایی به ارتباط میان همین افغان
در پاکستان که از دست نظام کمونیست های داخلی و خارجی در دوران تجا و زشوروی و اشغال کشور ملت
مستضعف مسلمان افغانستان مهاجر شد بود نزدیک سلسله فعالیت های تعلیمی و تربیوی امنیت مسئولیت وظیفوی
به شکل آزمایشی روی دست گرفت .

فعالیت های اساسی این پروگرام در آغاز کار تهیه و توزیع مواد و لوازم درسی ، همیا که در شرایط و امکانات
تدریس برای اولاد آورده مهاجر در پهلوی خدمات صحی ، حیاتی و اجتماعی شان در کمپ ها بود .
در جریان کار ، اشخاص موظف و کارکنان مسلکی این پروگرام در یافتند که اجیای پرورده تعلیم و تربیه
در سطح مهاجر علاوه از مواد و لوازم درسی به معلمان مجرب و آشنا در فن معلمی ضرورت دارد .
برای رفع این مشکل لازم دانسته شد تا هر چه زودتر با تصمیم قاطع کارمندان دل سوز مسلک و مبرین آگاه دست
به کار شده در راه حل ادریا بند . بعد از برگزاری چند جلسه کار سازی ، مسئولین در دمندن دارا دتمندان علاقمند
تعلیم و تربیت بار اول موفق شدند سال ۱۹۸۸ م پلان کار سینار های تربیوی برای مدت یک هفته
طرح ریزی کنند و برای تطبیق آن معلمان صنوف تعلیمات دینی را که معلمان مسلکی نبودند از نگاه می نمود و اصول تدریس
تحت تربیت تسلر دهند و نتایج کار خود را در تطبیق آن روش ها در تدریس شاگردان اساده صنوف

مذکور مورد ارزیابی قرار دهند، همچنان برای بدست آوردن نتیجه بهتر، معلمان و شاملین صنوف کلان سالان این مورد را پیش
قرار دادند.

نتایج بدست آمده از این دو مرحله آزمایشی پروگرام را بر آن واداشت که برای پرورش و تربیت معلمان
مدارس مهاجر در کپ با برنامه‌های سینارهای سه هفته‌ای راطرح ریزی و عملی نمایند. تا بالاخره این پروژه در حدود
سینارهای یک ماهه و کورس‌های دو ماهه‌ای مسلکی ارتقا نموده و به سطح وزارت تعلیم و تربیه دولت عبوری
اسلامی افغانستان و مؤسسات سهیم در کار تعلیم و تربیه در بجزرت و داخل افغانستان انکشاف پیدا کرد که فعلاً در
اکثر مدارس قابل تطبیق بوده و مورد استفاده قرار میگیرد.

پرسونل فنی پروگرام تعلیم و تربیه کمیته بین المللی نجات در ضمن این جریان متوجه بودند که شاید یک تعداد از معلمان
گرامی چه در داخل و اقامت، چه در خارج و بجزرت از نگاه تغییر پروگرام و نصاب تعلیمی، مشکلات علمی و اختصاصی
مضمون دارند داشته باشند. بنا بر این ضرورت و احساس مسؤلیت ایمانی و مسلکی خویش ترجیح دادند تا پروگرام
سینارهای علمی و اختصاصی اہم روی دست گیرند. مثل سینار علمی ریاضی، لسان و اداری.

خوشبختانه اشخاص مؤلف در این کار موفق شدند که در جریان سال ۱۹۹۲ م طرح و ترتیب سینار لسان را
تکمیل و در آخر همان سال در عالم بجزرت برای استادان تنظیم‌های جهادی مورد تطبیق و آزمایشی قرار دهند.
بعد از آن آزمایشی، تدویر سینارهای علمی لسان در داخل کشور شروع گردید که تا کنون در بعضی از ولایات و ولسوالی‌ها
ادامه دارد.

در ختم سال ۱۹۹۳ م اظهار علاقمندی شاملین سینار و تقاضای پی در پی آنها باین منظور که مواد سینار باید
به شکل یک مجموعه جمع آوری شده و برای مایان غرض استفاده بیشتر داده شود. چون بخش تدریس شاگردان
واقعا مفید و مؤثر میباشد. به اساس این تقاضاها و تأیید مؤثریت آن از طرف شاملین که استادان فن لسان بودند
پروگرام تصمیم گرفت تا این رساله دست داشته را تکمیل و چاپ نموده، به علاقمندان قسم تحفه‌ها چیز از طرف کمیته
بین المللی نجات (I.R.C) اهدا نماید.

باید گفت که محتویات برنامه سمینار لسان غیر از قسمت دستور زبان که تا آخر بطور خلاصه گرفته شده، تبقاتی قسمت با
به قدر ضرورت و اهمیت زیاد آن شبکل گل چین از مباحث مربوط به تناسب وقت سمینار انتخاب گردیده است.
چون تنها غرض سمینار، تحلیل همه موضوعات و مشکلات علمی نیست، بلکه مفاهیم و تبادل افکار دو جانب
برای دریافت راه حل آنها میباشد که بنا بر اشتراک تجارب علمی و فنی، مربی و شاملین از معلومات و اندوخته های فرهنگی
و مسلکی، بهمدگر خود را کمک و یاری میرسانند.

پس این مجموعه و کارنامه در مدت محدود میتواند علاوه بر افزایش معلومات علمی و فنی ما را در ساحه وظیفه به شیوه همکاری
با یکدیگر و استفاده از بهمدگر به قسم مشوره فکری از طریق سمینارها، درکشاپها و ملاقات های رسمی و غیر رسمی آشنا
ساخته و کمک برساند.

بهین ارتباط اداره تعلیم و تربیه بهنگو مربوط کمیته بین المللی نجات تصمیم گرفت که تمام موضوعات کار شده
سمینار لسان را به قسم یک مجموعه ثبت و برای کمک بیشتر در اختیار علاقمندان و اشتراک کنندگان فن بگذارند.
مطالعه کنندگان محترم، این مجموعه را با داشتن نواقص و کمبود های علمی و فنی آن، صرف داعی استفاده از معلومات
ماند انند، بلکه برای رفع معایب مذکور دعوت نامه دستیاری و خبررسانی از ذخایر پرنیص علمی خویش قبول کرده و
به مناسب ترین فرصت به نیت دستگیری و معادنت با ما از طریق مصاحبه و مفاهیم ای قلمی یا زبانی به سخاوت
و کرامت فرهنگی خود بذل مساعی بخرج دهند. تا جهت بر آورده شدن اهداف مقدس تعلیم و تربیت اسلامی برای
اولاد وطن عزیز ما افغانستان ویران شده که از لطف خداوند متعال انقلاب اسلام در آن پیروز گردیده و انشاء الله رو به
استقرار یک حکومت اسلامی میرود، نهدمتی انجام داده و جلو این نابسانی ها را از طریق بخشش علم و دانش اسلامی گرفته
باشیم.

وَمِنْ لَدُنْهِ التَّوْفِيقُ

فهرست مطالب

صفحه	عنوان	زبان:	فصل
	مقدمه		فصل اول:
۱	I = پیدایش زبان.		
۲	II = تعریف زبان.		
۴	III = انواع زبان.		
۵	الف) دسته بندی «نوعی» یا ساختمانی از روی ساختمان صرفی و نحوی:		
۵	۱- زبان های تك هجایی (يك هجایی).		
۵	۲- زبان های پیوندی.		
۶	۳- زبان های صرفی.		
۶	ب) طبقه بندی خانواده های اصلی و مهم زبان های بشری به روش تطبیقی.		
۶	۱- خانواده هندو اروپایی.		
۶	۲- خانواده سام و حامی.		
۷	۳- خانواده اورالی «فین و اوگریایی».		
۷	۴- خانواده التایی.		
۸	- دیاگرام تشخیص و تفکیک زبان ها به روش تطبیقی		فصل دوم:
		لغات:	
۹	۱- معنا از روی جمله و استعمال در جمله.		
۱۰	۲- مترادف.		
۱۱	۳- متضاد.		
۱۳	۴- کلمات هم ریشه.		
۱۴	۵- متشابه:		
۱۴	الف) متشابه تام.		

صفحه	عنوان	فصل
۱۵	(ب) متشابه ناقص.	فصل سوم:
۱۵	۶- مفرد و جمع.	
۱۷	I - (قرائت):	خوانش:
۱۸	II - معنای نظم و تبدیل کردن به نثر.	فصل چهارم:
		انواع سخن:
۲۱	I - نثر و اقسام آن:	
۲۱	الف) تعریف	
۲۱	ب) اقسام نثر	
۲۱	۱- نثر مرسل (ساده).	
۲۲	۲- نثر مصنوع (فنی).	
۲۲	۳- نثر موزون	
۲۲	- مطالب و موضوعاتی که به نثر نوشته میشوند.	
۲۲	II - نظم یا شعر:	
۲۳	الف) تعریف نظم و شعر در لغت و اصطلاح.	
۲۳	ب) فرق بین نظم و شعر.	
۲۳	ج) صورت های شعر در دوره های نخستین:	
۲۴	۱- شعر آهنگی.	
۲۴	۲- شعر هجایی.	
۲۴	۳- شعر عروضی	
۲۴	I) اصطلاحات شعری:	

صفحه	عنوان	فصل
۲۴	۱- وزن.	
۲۵	۲- بحور عروض.	
۲۵	۳- قافیه.	
۲۶	۴- ردیف.	
	۵- بیت.	
۲۶	(صدر - عروض - ابتدا - عَجْزٌ - یا ضرب)	
۲۶	۶- مصراع.	
۲۶	۷- مطلع.	
۲۶	۸- مقطع.	
۲۶	۹- حسن مطلع	
۲۶	۱۰- حسن مقطع.	
۲۷	۱۱- تشبیب (تغزل)	
۲۷	۱۲- تخلص	
۲۷	۱۳- حسن تخلص	
۲۷	(II) اقسام شعر دری و فارسی:	
۲۷	۱- رباعی.	
۲۷	۲- دوبیتی.	
۲۸	۳- مثنوی.	
۳۰	۴- غزل.	
۳۱	۵- قصیده.	
۳۲	۶- قطعه.	
۳۴	۷- مسمط.	
۳۴	۸- مستزاد.	

صفحه	عنوان	فصل
۳۴	۹- ملمع	فصل پنجم: نگارش:
۳۴	۱۰- ترجیع بند	
۳۶	۱۱- ترکیب بند	
۳۸	III - سوانح شعرا:	
۳۸	۱- سعدی	
۴۰	۲- جامی	
۴۲	۳- ایرج	
۴۳	۴- عطار	
۴۴	۵- امام محمد غزالی	
۴۵	۶- سنایی	
۴۶	۷- فرخی	
۴۷	۸- خواجه عبدالله انصاری	
۴۹	I - تنقیط و علامه گذاری:	
۴۹	۱- نقطه (.)	
۵۰	۲- نشانهء پرسش (?)	
۵۰	۳- نشانهء عاطفه (!)	
۵۰	۴- شارحه یا دو نقطه (:)	
۵۱	۵- نقطهء درنگ (;)	
۵۱	۶- درنگ یا نشانهء مکث (،)	
۵۲	۷- گیومه یا علامهء معترضه « »	
۵۳	۸- خط تیره یا فاصله (-)	
۵۳	۹- پرانتز یا قوسین ()	
۵۴	۱۰ سه نقطه (...)	
۵۵	۱۱- افزونه []	

صفحه	عنوان	فصل
۵۵	۱۲ - بزرگ نما (—)	
۵۶	۱۳ - پاراگراف (بند)	
۵۶	۱۴ - خط مورّب (/ /)	
۵۶	۱۵ - نشانهء همسانی (" " ")	
۵۷	۱۶ - عدد کوچک (*)	
۵۸	۱۷ - سه ستاره (***)	
۵۸	II - املا و قوانین املائی:	
۵۸	الف) تعریف املا	
۵۹	ب) حروف، تقسیمات و خصوصیت های آنها	
۶۱	ج) تنوین	
۶۲	د) فرق همزه و الف و نوشتن همزه	
۶۳	۱- همزه در اول کلمات	
۶۳	۲- همزه در وسط کلمات	
۶۳	۳- همزه در آخر کلمات	
۶۴	ه) تشدید	
۶۵	و) مطابقت موصوف و صفت	
۶۵	ز) نوشتن بعضی کلمات:	
۶۵	- کلمهء عمرو - و عمر	
۶۵	- همزهء (ابن)	
۶۵	- الف ممدوده	
۶۶	- الف مقصوره	
۶۶	- ة «ت»	
۶۷	- (ال) تعریف	
۶۷	- (مسائل - مایل)	

صفحه	عنوان	فصل
۶۷	- کلمهء جبرائیل	
۶۷	- کلمهء داود	
۶۷	- کلمه های (ایتالیا - اتاق - ارسطو)	
۶۸	- (اسمعیل - اسماعیل)	
۶۸	ح- سنجیدن کلمات عربی.	
۶۸	ط- های غیر ملفوظی (بیان حرکت).	
۷۰	ی- کلماتیکه در املائی دری، متصل یا منفصل نوشته میشوند.	
۷۲	ک- واو معدوله.	
۷۲	ل- (گذاردن - گزاردن) - (س،ش)	
۷۳	م- همزهء افعال دری - همزهء (است)	
۷۳	ن- کلمه های (شست، سد)	
۷۳	III انشا:	
۷۳	الف) تعریف انشاء	
۷۴	ب) مراحل انشاء نویسی.	
۷۵	ج) اجزای انشاء	
۷۶	د) یاد آوری نکته های حساس برای بهتر شدن انشاء	
۷۸	ه) شرح و تفصیل محتوای انشاء	
۷۹	و) یاد آورنهای دیگر برای کسب مهارت در نوشتن	
۸۱	ز) نامه نگاری - کلیات (۱)	
۸۵	ح) نامه نگاری - کلیات (۲)	
۹۱	ط) نامه ها و پیام های کوتاه	
		دستورزیان:
۱۰۱	I- تعریف و ساختمان سخن:	فصل ششم:

صفحه	عنوان	فصل
۱۰۱	عبارت ها.	
۱۰۱	جمله ها.	
۱۰۱	کلمه ها.	
۱۰۱	حروف:	
۱۰۱	- صدا ها	
۱۰۱	- صدا های صوتی.	
۱۰۲	- صدا های غیر صوتی	
۱۰۲	- صوتی های آزاد	
۱۰۲	- صوتی های غیر آزاد	
۱۰۳	- صوتی های مضاعف	
۱۰۳	II - کلمه و اقسام آن:	
۱۰۳	۱- فعل:	
۱۰۶	- مفاهیم اصلی فعل	
۱۰۷	- ریشه، افعال و مشتقات آن	
۱۰۹	- ساختمان افعال	
۱۱۰	- افعال تام (خاص)، ربطی (عام)، ناقص، معین	
۱۱۱	- وجوه افعال	
۱۱۲	لازم و متعدی	
۱۱۳	معلوم و مجهول	
	زمان های فعل:	
۱۱۶	گذشته (ماضی) و انواع آن:	
۱۱۶	- ماضی ساده یا مطلق	
۱۱۷	- ماضی استمراری	
۱۱۸	- ماضی نقلی	

صفحه	عنوان	فصل
۱۱۹	- ماضی نقلی استمراری	
۱۱۹	- ماضی بعید	
۱۲۰	- ماضی ابعد	
۱۲۰	- ماضی التزامی	
۱۲۱	- ماضی ملموس	
۱۲۲	- مضارع اخباری	
۱۲۳	- مضارع التزامی	
۱۲۳	- مضارع ملموس	
۱۲۴	فعل امر - نهی	
۱۲۵	آینده (مستقبل)	
۱۲۵	فعل مثبت و منفی	
۱۲۶	مطابقه، فعل با نهاد تجزیه، فعل	
۱۲۸	۲- اسم «نام» و بحث نحوی اسم (ترکیب)	
۱۲۸	- اقسام اسم	
۱۲۹	- اقسام اسم کنایه:	
۱۲۹	۱- مبهمات	
۱۳۰	۲- ضمیر	
۱۳۰	- اقسام اسم صریح:	
۱۳۰	- اسم خاص	
۱۳۱	- اسم عام	
۱۳۱	- اسم ذات	
۱۳۱	- اسم معنا	

صفحه	عنوان	فصل
۱۳۱	- اسم معرفه	
۱۳۱	- اسم نکره	
۱۳۲	- اسم جامد	
۱۳۲	- اسم مشتق	
۱۳۲	- مصدر و اقسام آن:	
۱۳۳	مصدر اصلی	
۱۳۳	مصدر جعلی	
۱۳۳	مصدر ساده	
۱۳۳	مصدر مرکب	
۱۳۳	مصدر پیشوندی	
۱۳۳	مصدر مرخم	
۱۳۴	اسم مصدر - حاصل مصدر	
۱۳۵	مفرد - جمع	
۱۳۵	- قاعدهء جمع بستن اسمها	
۱۳۵	اسم جمع	
۱۳۶	اسم ابزار	
۱۳۶	اسم کوچک شده	
۱۳۶	اسم بزرگ شده	
۱۳۶	اسم مرکب	
۱۳۷	- بحث نحوی اسم (ترکیب)	
۱۳۷	حالت نهادی (فاعلی - مسند الیه)	
۱۳۸	حالت مفعولی	
۱۳۸	حالت مسند الیه	
۱۳۹	حالت مسندی	

صفحه	عنوان	فصل
۱۳۹	حالت متمم فعلی	
۱۳۹	حالت ندایی	
۱۴۰	حالت مضاف الیه	
۱۴۰	# یاد آوری ها:	
۱۴۱	۱-۲ فرق ترکیب اضافه و اسم مرکب	
۱۴۱	- فرق مرکب اضافی با ترکیب وصفی	
۱۴۲	- انواع اضافه:	
۱۴۲	اضافهء ملکی - تخصیصی - بیانی	
	تشبیهی - استعاری - اقترانی - بنوت	
۱۴۵	- وصفی	
	حالات دو اسم نسبت به هم	
۱۴۸	۳- ضمیر - اقسام و حالات آن	
۱۵۵	۴- صفت - اقسام حالات آن	
۱۶۵	۵- قید و اقسام آن	
۱۷۰	۶- حرف اضافه و اقسام آن	
۱۷۱	۷- حرف ربط و اقسام آن	
۱۷۵	۸- اصوات و موارد آن	
۱۷۶	- حذف	
۱۷۹	- وندها	
۱۸۲	- تخفیف	
۱۸۲	- تبدیل حرف به یکدیگر	
۱۸۴	تمرین	
	- منابع و مآخذ	

بِسْمِ اللَّهِ الرَّحْمَنِ الرَّحِيمِ

الرَّحْمَنُ ۝ عَلَّمَ الْقُرْآنَ ۝ خَلَقَ الْإِنْسَانَ ۝ عَلَّمَهُ الْبَيَانَ ۝

(جزء ۲۷ - سورة الرحمن آیه ۱-۲)

ترجمه: آن ذاتیکه بسیار مهربان و بخشاینده است، آموختاند قرآن را، آفرید انسان را، آموختاند به سخن گفتن را.

فصل اول

زبان



I پیدایش زبان :

به شما بهتر معلوم است که همه اظهارات باطنی و ظاهری بطور کامل جز از راه بیان (گفتن) ممکن نیست چون الله مهربان همزمان با خلقت انسان اشاره به تعلیم قرآن (خواندن) و آموختن بیان (گفتن) کرده است. و اختلاف زبانها از جهت لغت و لهجه در ردیف خلقت آسمانها و طبقات زمین از آیات خود و شکفتن های خلقت معرفی کرد و فرموده است :

وَمِنْ آيَاتِهِ خَلْقَ السَّمَوَاتِ وَالْأَرْضِ وَاخْتِلَافُ السُّنْتِكُمْ وَاللُّوَانِكُمْ ط

(جزء ۲۱ - سوره نوح - آیه ۲۱-۲۲)

ترجمه: یکی از نشانه های قدرت الهی، آفرینش آسمانها و زمین است (یکی دیگر) اختلاف زبانهای شما (از لحاظ لغت، لهجه و شن صدای و در رنگ های بدن تان) ...

همچنین در قسمت بهترین و نقش دارترین نعمتهای که به انسان داده، از اعطای چشم، زبان لپها و انواع

رهنمودهای مادی و معنوی نام برده و میفرماید :

الْمَنْجَعَلُ لَهُ عَيْنَيْنِ ۝ ۹ ۝ وَلِسَانًا وَشَفَتَيْنِ ۝ ۱۰ ۝ وَهَدَيْنَاهُ النَّجْدَيْنِ ۝ ط

(جزء ۳۰ - سوره بلد - آیه ۸-۱۱)

ترجمه: آیا به او دو چشم عطا نکردیم؟ و زبان و دو لب (برای سخن گفتن) به او نداده ایم! و راه خیر و شر را به او

را به او ننودیم؟!!

بیشتر تیب، قدرت سخن گویی زبان از یکسو، و اختلاف لغت و لهجه آن از سوی دیگر، از شاہکارهای جهان خلقت است که؛ با صدای رقم لغت، و هزاران نوع لهجه نثر ادبی و محلی و شخصی، و به عدد افراد انسان «تن صد» و طیارها و اثره تکلم میکند و بجاست که خداوند^{عزوجل} خود به خلقت آن بیابد، و او، و ما همه «تَبَارَكَ اللهُ أَحْسَنُ الْخَالِقِينَ» بگوئیم، پس میپردازیم به تعریفات زبان از نگاه زبان شناسی که علما تعریف کرده اند:

II) تعریف زبان:

- هرگونه نشانه ای که بوسیله آن زنده ای بتواند حالات یا معانی موجود در ذهن خود را به ذهن موجود زنده دیگر انتقال دهد زبان خوانده میشود.

- زبان مجموعه ای از نشانه های دیادالاتی است که از روی قصد میان افراد بشر برای القای اندیشه یا فرمان یا خبری از ذهنی به ذهن دیگر بکار برود.

- زبان بر حسب عادت تنها به یک نوع دلالت وضعی اطلاق میشود و آن دلالت سمعی، یا زبان شنیدنی است. از میان همه انواع زبانها سیکه وجود آنها ممکن بوده است، تنها یکی است که از جهت تنوع و وسایل بیان بر آن دیگرها مزیت دارد و آن زبان شنیدنی است، که زبان گفتار و زبان مغموظ نیز خوانده میشود.

- زبان عضوی از اعضای بدن انسان و حیوان است که در ذهن قرار دارد و به آن مزه چیزها چشیده میشود. جالب اینست که همه ارزش و اهمیت که سخن دارد نقش زبان در آن خلاصه نمیشود زیرا زبان در پر تو حسن ذائقه ده مانند سایر اعضا و جوارحیکه دارای حس بیانی، شنوایی، لامسه و بویایی هستند و انواع اطلاعات را کسب نموده و به مغز میدهند (مزه خوردنی ها و آشامیدنی ها را، از لحاظ شیرینی، تلخی، تند، شوری، ترشی، خامی و پختگی، رسیدگی، و نارسایی، سالم و فاسد و بالاخره مطبوع و نامطبوع بودن را درک نموده و به مغز تحویل میدهند، باین اضافه که زبان، اطلاعاتی را که مغز از خوردن آن، یا از دیگر اعضا و جوارح دریافت نموده بازگو کرده و در اختیار همگان قرار میدهد.

بطور خلاصه زبان در میان اعضای بدن، دارای یک نوع نیروی فیزیکی است که هم نقش گیرنده و هم نقش فرستنده دارد، در حالیکه دیگر اعضا و حواس از این ویژگی محروم و تنها نقش گیرنده دارند و بس. بعنوان مثال چشم همه رنگها و شکلها را می بیند، اما قدرت بیان و معرفی آنرا ندارد همچنین سایر حواس.

- زبان عبارت از وسیله نطق و بیان است (زبان گویا)،

- زبان عبارت از وسیله ای است که برای گوینده دشنونده عین معنی و مفهوم را دارد.

- زبان، لجه و طرز تکلم و گفتار هر قوم و ملت را میگویند.

- کلمه زبان هم در عرف و هم در اصطلاح زبان شناسان بر « بیان معانی و ارتباط میان اذهان بشریه وسیله

گفتن دشنیدن » اطلاق میشود.

- اما زبان دیدنی یا زبان اشاری نیز میان بعضی از طوائف و ملل جهان هنوز معمول است و لالان و گنگ ها،

غالباً این زبان را به کار میبرند. جز اینها، غالب مردمان از حرکات دست و چهره برای تکمیل و تأیید زبان گفتار استفاده میکنند. اما این حرکات و اشارات از مقوله زبان شمرده نمیشود و مورد بحث زبان شناسی نیست.

- افرع دیگر از وسایل ارتباط ذهنی میان افراد بشر خط و کتابت است، که در نظر ادل ممکن است از قبیل زبان

در زبان دیدنی، شمرده شود. اما نوشته، که دلالت کتبی خوانده میشود تنها در یک صورت ممکن است زبان مستقلاً به

شمار آید و آن وقتی است که شکل نوشته، خود بر معنی دلالت کند نه بر لفظ. در این حال نشانه خطی معنای کلمه را به

ذهن بیننده یا خواننده القا میکند نه لفظ، یعنی مجموعه صوتها سیکه خود نشانه از معنا است.

برای توضیح این نکته میگویم که هر چیزیک وجود عینی دارد، یعنی آنچه در خارج است مانند وجود میز، و یک

وجود ذهنی، مانند تصویر میز در ذهن انسان. نشانه ای که میان دو، وجود از امر واحد رابطه ای پدید آورد، یعنی

از یکی به دیگر دلالت کند از جمله مواد زبان شمرده میشود. خواه این نشانه خود چیز باشد، خواه رمز و کنایه ای از آن باشد مثل خود

ماهی، و شکل ماهی؛ یا نشانه خاصی برای ماهی قرار بدیمیم که میان دو طرف معلوم و مفهوم باشد و از آن تصور ماهی در ذهن حاصل

شود، که این شکل و علامه خاص از زبان دیدنی یا نگاشتی یاد میکنند. گرچه در لفظ ماهی از نگاه زبان «دری، پشت و عسب»

و « اختلاف باشد، از نشانه خاص عین مقصد حاصل میگردد .

علامتهائیکه برای رهنمایی رانندگان در معابر میگذارند از این مقوله شمرده میشود. این علامت غالباً در همه کشورها یکسان است، اگرچه زبان رایج در هر کشور مختلف باشد.

بنا بر این تنها یک نوع خط است که از انواع «د زبان دیدنی» بشمار می آید یعنی از نشانه دیدنی، راست بوی واسطه لفظ، به معنا، یعنی وجود ذهنی اشیاء و امور دلالت میکند و آن صورت نگاری و پیکتوگرافی (Pictographie) نامیده میشود.

زبان یک سیستم صوتی کلمات است که انسانها آن ابرای ابراز نظریات، عقاید، افکار و اندیشه های شان به کار میبرند. نشانه های دلالت های لفظیکه مربوط به زبان گفتار است هر یک دارای دو وجه هستند، مانند دوروی یک سکه، یکی از این دو وجه، دال (صورت ملفوظ کلمه) است، دیگری مدلول (صورت مفهوم و معنای کلمه). و کلمه عبارت است از مجموع این دو تصور. اصواتیکه دارای این دو وجه دال و وجه مدلول نباشند کلمه خوانده نمی شوند و از عوامل اجزاء زبان نیستند، پس هرگاه کسی لفظی ادا کند و از آن لفظ، شنونده معنای خاص نگیرد و ولو که گوینده معنای خاص از بیان آن معین و اراده کرده باشد، عمل گفتار انجام نمیگیرد.

III) انواع زبان:

پیش از آنکه به ارجع به انواع زبان با باید یاد آور شد که از ابتدا تا کنون بسیار زبانها بوده که امروز وجود ندارند یعنی با آنها مکالمه صورت نمیگیرد و امروز در کدام جای استعمال نمیشود. این قسم زبانها در حکم زبان های مرده میباشد چون «مروج نیست» ولی زبانهائیکه با آن مکالمه صورت میگیرد و استعمال آنها رواج دارد زبان های زنده گفته میشوند. شماره زبان هاییکه ساکنان امروزی کره زمین به کار میبرند به (۲۷۹۶) نوع تخمین شده که این شماره تقریبی است زیرا میزان و ملاک صریح و قطعی برای تعیین حد فاصل میان دو، زبان وجود ندارد و بسیاری زبان های فرعی به این لحاظ در این شمار داخل نیست. با آنهم علمای زبانشناسی زبانها را ذیلا دسته بندی نموده اند:

الف: دسته بندی نوعی، یا ساختمانی،

عده ای از دانشمندان کوشیده اند که زبان های مختلف از روی ساختمان صرفی و نحوی آنها تقسیم دسته بندی کنند که این دسته بندی را «نوعی» یا «ساختمانی» خوانند و به این اساس سه نوع کلی در زبانها مشخص میشوند:

۱- زبانهای تک بجایی (یک بجایی)، ۲- زبان های پیوندی، ۳- زبان های صرفی.

۱- زبان های یک بجایی:

در زبانهای تک بجایی هر کلمه از یک بجای تشکیل میشود، این بجای همیشه صورت واحدی دارد یعنی اجزاء آن تغییر نمیکند و بعبارت دیگر صرف نمی شود. این بجای مفهوم کلی کلمه را اعم از ذات یا معنای بردارد. شماره کلمات این نوع آن قدر که گمان میرود فراوان نیست. مثال زبانهای تک بجایی: زبان چینی، ژاپونی، سیامی، بومه ای، بتی میباشند.

۲- زبانهای پیوندی:

زبان پیوندی به آن نوع زبانها گفته میشود که در آنها رابطه کلمات با یکدیگر با معانی ثانوی و صرفی مانند شخص و زمان و عدد فرق کرده و با اجزاء جداگانه ای بیان میشود که پس یا پیش از کلمه اصلی قرار میگیرد و با اصل کلمه یکجا نشده به شکل مستقل جدایی آنها محفوظ می ماند و افزودن این اجزاء به کلمه ای اصلی موجب هیچگونه تغییری در آنها نمی شود. مثال زبان های پیوندی: زبانها در اوسیدی (در شبه قاره ای هندوستان شامل: تلگو، تمول یا تیل، ملایا) و موندو جنوب هندوستان، زبانهای افریقای باتو در جنوب استوا، بوتنتو، بوشمین، زبانهای ملایی و پولتری که شامل زبانهای شبه جزیره نالاکا و جزایر فیلیپین، جاوه و مالکاش (در جزیره ماوگا سکر) و جزایر فیجی و جزیره های شمال استرلیا است. نزدیک به (۱۲۰۰) زبان مختلف که بومیان آمریکا به آن ها سخن میگویند نیز از این گروه شمرده میشوند.

۳- زبان های صرخی:

زبان های صرخی که نوع برجسته این نوع، گروه زبان های موسوم به (هندواروپایی) است که زبان دری نیز از آن جمله شمرده میشود و شامل بزرگترین و مهمترین زبان های تمدن جهان امروز است. انگلیسی، روسی، فرانسوی، آلمانی، ایتالیایی، اسپانیایی، سویدی، ناروژی، دنمارکی، هلندی و زبانهای مردم افغانستان، ایران، پاکستان و بعضی از زبان های مهم شمال هندوستان از این گروه به شمار میروند.

دیگر گروه «سامی» یا به اصطلاح جدید «سامی های» که زبانهای عربی و عبری شامل است در زبانهای باستانی آشوری، کنعانی، آرامی، ملطی، قبطی یا مصری قدیم و زبانهای امروزی کشور های مغربی یعنی شمال آفریقا و زبانهای حبشی از این دسته اند.

ب: طبقه بندی خانواده های اصلی دهم زبانهای بشری به روش تطبیقی:

طبقه بندی «نوعی» یا «ساختاری» قرار نظریات جدید زبان شناسان بسیار مورد قبول نمی باشد چون سرحد تشخیص بین زبانها به این اساس شکل بوده مثلاً: کلمات زیاد بین اکثر زبان های مشترک پیدا شده مثل کلمه «بد» دری و «bad» انگلیسی، پدر، مادر، برادر و غیره که امکانات وجه مشترک بین زبانها را واضح میسازد بنا بر آن زبان شناسان برای تشخیص و تفکیک زبان ها از روش تطبیقی استفاده کرده که تقسیمات آن بدین اساس قرار ذیل میباشد:

۱- خانواده هندواروپایی:

دری، پشتو، انگلیسی، فرانسوی، آلمانی، ایتالیایی، لیتوانی، اسپانیایی، لیتونی، روسی، ناروژی، سویدی، دنمارکی، هلندی.

۲- خانواده سامی های:

کنعانی، فینیقی، عبری، عبری کهن، آرامی یا سوریبانی، های «همیر و گلیفی»، لیبی، بربری، «سامی داکدی بابلی، آشوری».

۳- خانواده اورالی «دین و ادگریایی»:

فنلندی، استونی، مجاری، لاپونی، سامویدی «درسپری».

۴- خانواده التایی:

مغولی، قرقیزی، ترکمانی، تاتاری، ترکی.

خانواده های دیگر در آسیا، افریقا، امریکای شمالی، مرکزی و جنوبی که همه دانشمندان هم رأی نیستند، نیز وجود دارند که قرار ذیل اند:

زبان های منفرد «آسیائیک»، بومی، سومری، عیلامی، قفقازی، که زبان بومی در افریقا هندوستان

و امریکارواج دارد.

دیاگرام تشخیص و تفکیک زبان ها به روش تطبیقی



چون راجع به زبان و انواع آن معلومات مختصر داده شد، لازم است ارجح به موضوع دوم سینه را که در فهرست تحت عنوان لغات مذکور شد یک اندازه معلومات ارائه نماید

فصل دوم

لغات

لغات جمع لغت بوده و لغت به معنای واژه، کلمه، زبان و کلام هر قوم که به آن تکلم کنند لغات و لغون جمع آن می باشد و در عربی چنین نوشته شده: «لغة».

باید متوجه بود که لغت در علوم ادبی به ارتباط لسان، خود علم جداگانه می باشد و امروز آن را بحیث یک رشته ای از علوم ادبی مطالعه میکنند، ولی صرف در اینجا به ارتباط فعالیت های آموزشی لغت، در مورد آن تماس میگیریم.

۱- معنا از روی جمله و استعمال در جمله؛

بسیاری اوقات در تدریس لغات، معناد یا استعمال آن در جمله، هدف قرار داده شده در حالیکه فعالیت های دیگر به ارتباط آموزش بهتر آن امکان دارد. و خوب است شاگردان را به آن طرق هم در باره آموزش لغات لگت نمایم مثلاً تنها بجای معنای مستقیم لغات باید از استعمال آن در جملات متفاوت استفاده شود تا شاگردان مفهوم و معنای متفاوت لغات را نظر به جملات متفاوت آن آموخته و در نظر داشته باشند مثلاً:

سرخ :- رنگ خون سرخ است.

سرخ :- خوردن غذای سرخ ضرر دارد.

سرخ :- پرهیزگاری عامل سرخ رویی هر دو جهان است.

کام :- کام قسمت بالایی دهن را گویند.

کام :- غم والم زیاد هر کس را تلخ کام میسازد.

کام :- هر کس در اثر زحمت کشتی به کام خود میرسد.

۲- مترادف :

مترادف در لغت به معنای ردیف هم ، پی در پی ، چیزیکه ردیف چیزی دیگر واقع شود . چند کلمه هم معنای یک با هم گفته و نوشته شود .

در اینجا مراد از معنای آخر میباشد یعنی چند کلمه ای که در نوشته متفاوت و در معنای یک مطلب را برساند عبارت از کلمات مترادف اند .

پس لازم است گاهی لغات بحساب مترادف باشاگردان کار شود مثلاً کلمات داده شود تا شاگردان مترادف آنها را پیدا و تکمیل کنند :

- کشور = « میهن ، وطن ، مُلک ، مملکت » .
- جنگ = « نبرد ، کارزار ، پیکار ، ستیز » .
- سپاه = « لشکر ، اردو ، فوج ، عساکر » .
- قصه = « حکایت ، نقل ، افسانه » .
- شاب = « دبرنا ، جوان ، فستی » .
- پند = « داندرز ، توصیه ، نصیحت » .
- رفاه = « آسایش ، آرامی ، قراری » .
- ابله = « نادان ، احمق ، جاهل » .
- وقار = « عزت ، احترام ، شرافت » .
- فسق = « فجور ، فساد ، جرم ، گناه » .

تمرین :

شهامت =

فراست =

= حرام است

= منور

= مشفق

= افروده

= دشوار

= بکسر

= خورشید

= زیان

= نفع

= کریم

= صیت

۳- متضاد:

در لغت بمعنای ضد یکدیگر، چیزیکه با دیگری مخالف باشد. و نام صنعتی است در شعر که آنرا تضاد و مطابقه و طباق هم میگویند. و در اینجا مراد از آن عبارت است از بکار بردن کلمات ضد یکدیگر در نظم یا نثر مثل:

سیاه - سفید	حلال - حرام
سرد - گرم	قرین - بعید
برنا - پیر	کهنتر - مهتر

پس لازم است گاهی لغات بحساب متضاد باشاگردان کار شود مثلاً کلمات داده شود تا شاگردان متضاد آنها را پیدا و تکمیل کنند:

مردور - مغموم

کاذب - صادق

قوی - ضعیف
سربہ - لاغر
برودت - حرارت
ارتفَاع - عمق
سہل - صعب، مشکل

سود - زریان
مجازات - مکافات
نقص - نفع
حق - باطل
اقل - اکثر
ناقص - کامل

تمرین :

حریص -
ذلیل -
تقریر -
تہدید -
کامیاب -
بینا -
دارا -
فقیر -
بجھیل -
عاقل -

ظاہر -
اظہار -
کثیف -
ادنا -
ذکور -
شیخ -
نار -
عاقل -
طویل -
منور -
جبون -
فرجام -
تقدیر -

۴- کلمات هم ریشه :

چون ریشه در لغات به معنای پنج، بن، اصل، هر یک از سار و ورشته و نخ هاییکه در حاشیه چادر یا پرده یا چیزی دیگر آویزان کنند. در اصطلاح گیاه شناسی، عضو اصلی گیاه که از تخم بیرون می آید و در زمین فرو میرود و گیاه بوسیله آن آب و مواد غذایی را از زمین جذب میکند است، پس کلمات هم ریشه آن دسته لغاتی را میگویند که در اساس، اصل و بن مشترک باشند.

بعضی اوقات لازم است برای دریافت معنای لغات و انکشاف ذهن شاگردان یا افزایش ذخیره لغات آنها از طریق هم ریشه بودن کلمات کار گرفته شود مثلاً معنای «تظاہر» را میجوئیم از کلمات هم ریشه آن پیدا کنیم. برای شاگردان میگوئیم: کلماتی را که با «تظاہر»، هم ریشه باشند نام ببرید!

تظاہر: ظاہر - منظر - مظاہر - مظاہره - اظہار - تظاہرات - ظہر - ظہور - . . .

حال بگوئید که معنای کدام یکی را میدانید. شاید هر شاگرد معنای یکی از آنها را بگوید که از روی این معناه امکان دارد معنای لغت و کلمه مطلوب خودشان پیدا کنند و این اصول برای دریافت معنای انکشاف و ذخیره لغوی شاگردان مفید میباشد.

مثلاً:

جد: جده، جدات، اجداد، . . .	خلیفه: خلفا، خلافت، . . .	اتحاد: متحد، متحده، . . .
جد: جدی، جدیت، . . .	فتح: فاتح، مفتوح، . . .	نفاق: منافق، مناققت، . . .
عدل: عادل، عدالت، . . .	لطف: الطاف، لطیف، . . .	حمد: تحمید، حامد، محمود، . . .
قدر: مقدار، تقدیر، . . .	رفع: مرفوع، ترفیع، . . .	حق: حقوق، تحقیق، محقق، . . .

تمرین:

رازق:

ناظر:

شکر:

علم:

امین:

سقوط:

تحمل :	عبد :	حفظ :
نازل :	هباجر :	عظیم :
عمل :	شہرت :	ترقی :
معصوم :	فرحت :	عرفان :
توفیق :	فصل :	نصیحت :

۵- قشابه :

در لغت به معنای مانند شونده، مانند ہم، ہم مانند بوده ولی در اینجا مراد از آن دسته کلمات اند که دارای شرایط تشابه (شکل، تعداد حروف، ترتیب حروف، حرکات حروف) باشند و کلماتیکه دارای شرایط فوق بودند بنام مشابه نیز یاد میشوند که بر دو قسم اند : الف، مشابه تام . ب، مشابه ناقص .

الف، مشابه تام :

عبارت اند از آن دسته کلمات اند که از حیث شکل، تعداد حروف، ترتیب حروف و حرکات یکی بوده ولی در معانی فرق داشته باشند مثل کلمات نامی و گوردیریت های ذیل :

<p>{ بهرام که گور میگرفتی همه عمر دیدم که چگونه گور بهرام گرفت }</p>	<p>{ چون نامی بینوایم ازین نامی بینوا شادی ندیده هیچکس از نامی بینوا }</p>
--	--

کلمه نامی = نامی که از حیث شکل، تعداد حروف، ترتیب حروف و حرکات آن یکی بوده ولی در معانی بفرص های جداگانه چون (طول، گلو، نام جای و زندان غزنوی ها) بکار رفته و همچنان کلمه گور = گور که در مصرع اول به مفهوم حیوان وحشی ای بنام گوره خرم و در مصرع دوم به مقصد قبرستان استعمال شده است، که این کلمات مشابه تام گویند .

ب) مشابه ناقص :

عبارت از آن دسته کلماتی اند که در یکی از شرایط فوق الذکر باهم دیگر فرق داشته باشند.

مثل :

- غزا - غذا ؛ که در شکل و حرف فرق دارند.

- خاستن - خواستن ؛ که در تعداد حروف فرق دارند.

- شرف - فرش ؛ که در ترتیب حروف فرق دارند.

- نَفَس - نَفْس ؛ که در حرکات فرق دارند.

تمرین :

مشابه ناقص

خَلَقَ - خُلِقَ

سُر - سِر - سُور

.... -

مشابه تام

نای - نای

گور - گور

.... -

۶- مفرد و جمع :

گاه گاهی از روی مفرد و جمع نیز برای آموزش و معنای لغات با شاگردان کار کردن مؤثر تمام میشود. قسماً کلمه مفرد داده میشود، جمع آن خواسته میشود. و یا کلمه جمع داده شده مفرد آن خواسته میشود.

مثلاً :

جمع : { اقلام - قلم }
{ میوه جات - میوه }

مفرد : { شکل - اشکال }
{ شخص - اشخاص }

مثالهای مفرد و جمع :

مفرد	جمع	جمع	مفرد
حادثه	حوادث	اشجار	شجر
کوکب	کواکب	اثمار	ثمر
طبیع	طبایع	اسمار	سمر
سالک	سالکان	اقمار	قمر

تمرین :

میوه جات	فلک
قواعد	جانب
مشارق	حدیث
انصار	ابن
جبال	عنوان
نواقص	جلاد
عواید	عدو
مشاغل	قلب
قیود	اجنبی
فوائد	نافعه

یادآوری :- ناگفته نماند که به ارتباط لغات لازم بود مطابق فعالیت های نام برده همه لغات کتب درسی لسان نصاب از صنف اول الی صنف نهم هست و جمع آوری شده و درج این مجموعه میگردد ولی نداشته شدن وقت کافی برای این کار از یک طرف و احتمال تغییر پروگرام نصاب تعلیمی در آینده نزدیک از طرف دیگر مانع شده که فعلاً همین اندازه بطور نمونه اکتفا میکنیم. حال که بحث در باره لغات بطور مختصر خاتمه یافت ، الزاماً وارد فصل خوانش میشویم .

فصل سوم

خوانش

(I) قرائت :

قرائت که در لغت بمعنای خواندن، خواندن قرآن کریم یا کتاب یا روزنامه میباشد، از نگاه تعلیم و تربیه به آن گونه فعالیت های آموزشی گفته میشود که معلم یا شاگرد در ساحت تدریس بغرض آموزش، موضوع یا مضمونی را به آواز مناسب از روی میخوانند. این عملیه را به عبارت روان تر بنام خوانش نیز یاد میکنند.

غرض از آواز مناسب، مراعات کردن صدای حروف نظر به مخارج مصطلح شان در زبان درسی، خصوصاً وقت در مورد حروف فیکه آواز مشابه دارند و مراعات کردن حرکات و پیوست و روان خواندن، موافق به نوع جمله و کاربرد علایم، اشارات تنقیط چون مکث، درنگ و غیره میباشد که تا حد امکان باید به آنها توجه شود.

پهچنان درست خواندن به اساس حالات و مواردیکه انسان در آن موقعیت قرار دارد مثلاً جمله بیانی را که خواننده منحیث بیانگر افاده میکند باید آرام و با حالت عادی قرائت نمود.

اما جمله استفهائی و پریشی را لازم است به شدت یا تیزی در آخر آن ادا کرد تا حالت پریشی او واضح نماید. جملات و عبارات ندائی و تعجبی احسب حالات و موارد مربوطه آن طور خوانند که شنونده مطلب خطاب، التجا، تحیر و تعجب از خواندن و شنیدن آن درک نماید.

در سمت خواندن اشعار و منظومه های ادبی بیشتر موارد مذکور خصوصاً تشدید و نرم یا بلند و پائین کردن آواز و جزم خوانی را مد نظر داشته باشیم که بسیار مهم و مؤثر میباشد.

بطور خلاص میتوانیم بگوییم که تاثر صدا و گرفتن ترست مناسب حین ادای عبارات و جملات در بیان موضوع برای شنونده تاثر بیشتر دارد. فلینذا لازم است که توضیح نماییم :

- جملات و عبارات بیانی، آهسته، آرام، روان و در آخر نرم خوانده میشود.

- جملات و عبارات پرشی، سریع و اکثر اوقات در آخر بلند خوانده میشود.

- جملات و عبارات ندایی و تعجبی (عاطفی) گاهی بسیار بلند سریع و گاهی آهسته و نرم خوانده میشوند،

تا حالت را شنونده درک نمایند.

- اشعار و منظومه با نظر به کیفیت و نوعیت بنری، رزمی، مدحی، هجوی، ... و قسماً شان بلند،

پایین، بم، زیر، آهسته، تیز، شدید و نرم قرائت میشوند تا در شنونده تاثیر مطلوب نمایند.

- حروف مدغم در کلمات، شدید - حروف ممیزه، واضح و عیان و حروف ساکن جزم (قطع، حذف

و یا بریده) خوانده میشوند.

اشارات و علائم مربوط به تنقیط، با خصوصیت‌های شان در این مورد بیشتر گفت می‌رساند که به حیث موضوع جداگانه

در آینده راجع به آن بحث میشود.

چون موضوع قرائت یا خوانش بطور عام نثر است یا نظم، که بالنوبه مورد بحث قرار میگیرند ولی قبل از

آن راجع به معنا کردن نظم یا تبیل آن به نثر که نیز در این ساحت قرار میگیرد و آموختن آن برای شاگردان مفید

میباشد قابل توضیح و مباحثه قرار داده میشود.

(II) معانی نظم و تبیل کردن آن به نثر؛

شاید در مورد معانی نظم و تبیل کردن آن به نثر بسیار نکات ارزنده از نگاه ادبیات و دیدگاه ادبا و علمای

فن موجود باشد، گرچه وجیزه‌ای «دَالْمَعْنَى فِي الْبَطْنِ الشَّاعِرُ» می‌رساند که اصل مطلب احساس

و انگیزه که شاعر در آن وقت داشته با خود اوست و کس نمیتواند آن را درک کند یا بشناسد ولی چیزیکه با آن

ارتباط میداند همان خواهد بود که به کمک از روی قوانین علمی، دساتیری ادبی و معلومات فنی و به اتکام آنصفا

از طواهر شعر و قرائن امر بر نظم خود، در تحلیل از آن استفاده میکند شاید به عمق مسئله که نزد شاعر است

پی بر دیانبرد، خصوصاً ما که نوآموزان علاقمندان مسلك مستقیم و در باغ و بوستان علم و ادب خوش داریم به -

صفت تماشاگر چانس داشته باشیم تا از هر چمن یک دسته سمنی و از هر گلشن یک گلدان نسترنی گلچین کردیم
و برای مشت و تمرین شاگردی در این مکتب با خود داشته باشیم؛ نه اینکه به کار بزرگ بزرگان دست اندازیم و
بی ادبی نسبت به مقام اعلی ادب کرده باشیم.

امید داریم که توسط ما در این امر برادران در فهم و در شناختن معارف، نیاز از کبودی و تلاشی از علاقمندی
و تشنگی ما نسبت به آب حیات بخش چشمه سار علم و دانش دانسته و مشتکی از نمونه نخر و اقبال کنند. پس لازم است
به ارتباط تسلسل کارهای گذشته برای معنا کردن شعر و تبدیل نمودن آن به نثر در تدریس شاگردان متوجه به نکات
ذیل باشیم؛

نظم یا شعر درست قرائت شود تا سهو و خواندن سبب اشتباه در معنا و نثر آن نگردد.

معنای لغات با در نظر داشت موارد آن که در بحث گذشته یاد آوری شد در معنا و تبدیل کردن نظم به نثر
تأثیر مستقیم و بسیار مهم دارد. بنا بر آن لازم است که به آن توجه خاص مبذول شود.
داشتن معلومات راجع به اصطلاحات شعری ضروری میباشد که برای معنا کردن و تبدیل نمودن نظم به نثر
باید از آن استفاده گردد.

از همه صنایع لفظی و معنوی شعر، تشبیهات، استعارات و کنایات ادبی آن مطابق علم بدیع و بیان آگاهی
داشتن لازم بوده تا برای تحلیل و درک مطلب از شعرین معنا کردن و نثر نمودن از آن کمک گرفته شود.
در باره صرف و نحو معلومات کافی داشتن ضرور است باید در وقت جمله بندی و عبارات معنای شعریا
یا تبدیل نمودن آن به نثر از اساسات صرف و نحو پیروی گردد.

داشتن معلومات راجع به شاعر، محیط اجتماعی و فرهنگی، طرز زندگی او که از آن ما چه نوع متاثر شده،
هم لازم میباشد تا در قسمت معنای شعری یا نظم و درک احوال شاعر و گوینده ما را بهتر کمک کند.
تأسیس و مباشرت با اهل علم و فن نیز انسان را کمک میکند که راجع به موضوعات ادبی و خصوصیات آن از معلومات
و نحوه افکار آنها نیز بهره مند گردد.

علاقتمندی و تلقی خود شخص از نگاه موقف و حالات اجتماعی و روانی او در این کار دخل مییابد، خصوصاً تلقیات
دجهان بینی او که بحیث محرکه او را به جهت مطلوب سوق می دهد.

ناگفته نماند هر کسی که نظمی را معنا و یا به نثر تبدیل میکند علاوه بر مراعات کردن نکات فوق الذکر باید متوجه باشد
که قسمت معنا میتواند با تفصیل موضوع را تشریح نماید، مطلب و نتیجه شعر را ضمن معنا و یا بطور جداگانه بیان کند.
اما هنگامیکه شعر را به نثر تبدیل مینماید لازم است مثل ترجمه تحت الفظی پیش برود و از تفصیل بیشتر خودداری نماید.
جمله بندی را بطور مد نظر داشته باشد که علاوه بر داشتن مفهوم کامل شعر، زیبایی ادبی و قواعد دستوری را نیز حفظ
نموده و نتیجه و مطلب را بسیار واضح بیان کند.

یادآوری :

دراست به اساس آموزش و انکشاف طبیعی زبان مراحل ذیل را در بر دارد :

- ۱- شنیدن :- استاد یا یک نفر از شاگردان لایق موضوع را از روی کتاب میخواند و باقی همه گوش میکنند بدون
اینکه کتاب را ببینند. «چون طفل در رحم مادر صداهارا میشنود».
- ۲- دیدن :- بعد همه شاگردان موضوع درس را از روی کتاب خاموشانه مطالعه میکنند، مشکلات
خواندنی و لغوی را تشخیص دهنده معلم حل مینماید. «چون طفل بعد از ولادت چشم باز کرده می بیند».
- ۳- خواندن :- در این مرحله شاگردان درس را به نوبت قطعاً میخوانند. «چون طفل بعد از دیدن به
گریه شروع میکند» یعنی وسایل گفتن را به کار انداخته و در اثر انکشاف مراحل مذکور، فکر، شناسایی و تمرین عمل آغاز
میکرد.

۴- نوشتن :- انکشاف مراحل فوق به سرحد عمل می رسد و پیش میرود. «از اینجا است که شاگرد میتواند بنویسد».
بنابراین لازم است در تدریس مراحل مذکور به نظر گرفته شود.

بعد از فصل خوانش غرض کسب معلومات مزید لازم است راجع به انواع سخن بحث آغاز نمایم.

فصل چهارم

انواع سخن

سخن بر دو قسم است : I - نثر (کلام مشهور) ، II - نظم (کلام منظوم) .

I ، نثر :

الف) تعریف نثر : نثر در لغت به معنی پراگندن و در اصطلاح سخن است که دارای وزن و قافیه نباشد .

ب) اقسام نثر :

نثر بر دو قسم است : ۱- نثر مرسل (ساده) ، ۲- نثر مصنوع (فنی) .

۱- نثر مرسل (ساده) : سخنانی است که مردم در گفتگوی عادی خود به کار برند و در آن صنعتی دیده نشود، مانند

نامه نگاری .

دست عزیزم ، بعد از عرض سلام ، امید دارم که در سایه توجّهات خداوند بزرگ سلامت باشید ...

۲- نثر مصنوع (فنی) : سخنانی است که به سجع و دیگر صنایع ادبی آراسته شود مانند :

کتاب اسرار التوحید ، گلستان سعدی ، منشآت قائم مقام ...

مثال :

«الهی ! در جلال رحمانی ، در جمال سبحانی ، نه محتاج مکانی ، نه آرزو مند ز مانی ، نه کسی به تو ماند و نه توبه کسی

مانی ، پیداست که در میان جانی ، بلکه جان زنده به چیزی است که تو آئی ، الهی ترا به عظمت ستودن و سیله

سرور است و به نعمت تو زبان کشودن مرتبه غرور است .»

(از مناجات نامه خواجّه عبد الله انصاری)

ناگفته نباید گذاشت که عده از سخن سرایان شیوه دیگری را که بدان «شیوه نثر موزون» نام میدیم افزود، پس نثر موزون را قسراً ذیل تعریف کرده اند.

۳- نثر موزون : مراد از نثر موزون نوعی از نثر آهنگ دار است که در آن کلام گوینده به بند های کوتاه چند بجائی تساوی و قافیه دارد گاهی بی قافیه منقسم میگردد و اگر آن بند ها بلند و دارای بجای های (سیلابها) متعدد باشند در آنهار عایت «وقف» یا «برش» نیز میشود. و زنها درین عبارات گاه متحد در چند بند و گاه متغیر است، یعنی در هر دو بند (که بمنزله دو مصراع از یک بیت است) یک وزن و در مجموع عبارات چند بند متناسب الاوزان ملاحظه میشود.

اینگونه نثر را دنباله شعر بجائی قدیم دانست که در دوره اسلامی هم مدتی مستداول بود و سپس جای خود را بشعر رسمی داده و با این حال در ادبیات عامیانه و نیز در ادبیات شفاهی و لایتنی باقی مانده است و همچنین است در بعضی از ملتها. مثال :

«آتش چنان سوزد فقیله را که عداوت سوزد قبیله را»

یا «بد مکن که بد افستی چه مکن که خود افستی»

مطالب و موضوعاتیکه به نثر نوشته میشوند :

نثر درسی برای بیان مطالب و موضوعات مختلفی در طول زمان و در تاریخ ادبیات فارسی مؤدا استفاده واقع شده. این موضوعات عبارت اند از داستانهای ملی و پهلوانی، زمانها و داستانهای متنوع دیگر، قصص و حکایات، مسائل فلسفی و علمی، مسائل اخلاقی و اجتماعی، تصوف، تاریخ، تراجم احوال (تذکره ها و طبقات علماء و شعرا و نویسندگان)، مسائل دینی، مسائل انتقادی، نامه نگاری (ترسل)، اخلاق و جز آنها، فنون ادبی و لغت.

II (نظم یا شعر :

الف) تعریف نظم یا شعر : نظم در لغت به معنی ترتیب دادن و شعر به معنی دانش است و در اصطلاح



سخنی است که دارای وزن و قافیه باشد.

ب) فرق بین نظم و شعر :

اگر سخن مزبور احساسات و هیجانات درونی گوینده و نویسنده باشد و از حدود مسائل عادی خارج باشد و در شنونده و خواننده تاثیر کند آن اشعر گویند مانند :

هنوزم ز خردی به خاطر در است	که در لانه ماکیان برده دست
به منقارم آنسان به سختی گزید	که اشکم چون خون از رگ، آن دم چید
پدر خنده بر گریه ام زد که دهان!	وطن داری آموز، از ماکیان!

اما سخنی که از احساسات و هیجانات خالی باشد نظم است نه شعر مانند :

چهار چیز شد آیین مردم هنری	که مردم هنری زمین چهار نیست بری
یکی سخاوت طبعی چو دستگاہ بو	به نیکنامی آن را بختی و بخوری
دو دیگر آن که دل دوستان نیازی	که دوست آینه باشد چو اندر نگری
سه دیگر آن که زبان را به گاه گفتن زشت	نگاهداری تا دقت عذر غم نخوری
چهارم آن که کسی کو به جای تو بد کرد	چو عذر خواهد نام گناه او نبری

ج) صورت های شعر در دوره های نخستین :

شعر در قدیم های نخستین از وزن و قافیه آزاد بود، بر اثر مرور زمان به تدریج قواعد و قوانین برای شعر وضع گردید و بصورت آهنگی، هجایی، عروضی درآمد.

۱- شعر آهنگی : شبیه نثر مسجع و عبارت از جمله ایی است که از حیث آهنگ با هم شبیه باشند. معادل بودن هجاها در کلمات شرط نیست مانند جمله های بعضی از کتب قدیم.

۲) نثر مسجع : نثر مصنوعی یا فنی است که از مسجع برخوردار باشد و مسجع در لغت آواز کبوتر را گویند پس نثر آهنگ دار عبارت از نثر مسجع است.

۲- شعر بجا بی (سیلابی) ، به اشعار قدیم درسی و فارسی بطریق بجایی ساخته شده است و امروز اغلب

کشورهای اروپایی نیز این نوع شعر دارند و عبارات از جمله های است که فقط بجای آن با کدیگر تطبیق میکند و کوهی به آهنگ کلمات نمیشود. شاعر میتواند وزن شعر را هر طور که میخواهد تغییر دهد.

۳- شعر عروضی، اشعار عربی و فارسی درسی از آن قبیل است و عبارات از جمله ای است که در آن تقاضا

بجای های بلند و کوتاه میشود و کلمات نیز با هم موزون میباشند.

عروض یا میزان کلام منظوم تابع اوزان موسیقی، و موسیقی تابع طبیعت و محیط است از این رو اشعار عروضی عموماً با دستگاه های موسیقی ایرانی و عربی تطبیق میکند.

این نوع شعر از حیث نظام بهترین و کاملترین انواع شعر است. ازین که شاعر مجبور است از ابتلی سخن تا آخر از یک وزن و قافیه تبعیت کند گاهی در تنگنا واقع میشود به همین جهت بعضی اوقات معنی قدیمی لفظ میگردد.

I - اصطلاحات شعری؛

وزن - سنجیدن اشعار است بر یکی از بحر عروض.

بحر عروض - دستگاه های گوناگونی است که از روی علم موسیقی اولین بار توسط خلیل بن احمد عروض استخراج

و تدوین گردید و هر کدام از آن دستگاه ها را بحر گویند. مانند:

بحر متقارب، بحر رمل، بحر هزج، بحر جز، بحر کامل، بحر وافر، ...

خداوند	تو دانایی	بهر را زی	تو مردمان	ندگان را چا	ره می سازی
مفاعیلین	مفاعیلین	مفاعیلین	مفاعیلین	مفاعیلین	مفاعیلین
خداون	تو دانایی	بهر را زی	تو مردمان	ندگان را چا	ره می سازی
مفاعیلین	مفاعیلین	مفاعیلین	مفاعیلین	مفاعیلین	مفاعیلین

قافیه : کلمات آخر اشعار را گویند که حرف اصلی آخر آنها یکی باشد و معنی را که دارای قافیه است مقفی نامند مانند :

مرد را اگر برونند بند از بند
 خانه و دست در کف دشمن
 نتواند دل از وطن برکند
 نه هیچ مرد غیر تمنند

کلمات قافیه دار در دو بیت بالا الفاظ زیرند (بند - برکند - غیر تمنند). و این خود قافیه عبارتند از (ک - ند)، با احتساب حرف رومی .

یا دآوری : حرف اصلی آخر کلمه را حرف رومی گویند مانند (د)، در قوافی بالا .

ردیف : اگر یک کلمه عیناً در آخر همه اشعار تکرار شود آنرا ردیف گویند و کلمه پیش از آن را قافیه نامند و اینگونه اشعار را مردف خوانند . بودن ردیف در شعر لازم نیست بلکه آرایشی است که شاعر به میل و سلیقه خود می آورد مثلاً در ابیات زیر کلمه (من) ، ردیف و الفاظ قافیه دار (وطن - تن - سمن - چمن) میباشد .

مثال اول :

ای خطه (افغان) مهن ، ای وطن من
 دور از تو گل دلاله و سرو و سمن نیست
 ای کشته به مهر تو عجمین جان و تن من
 ای باغ گل دلاله و سرو و سمن من
 بی خار مصیبت که خلد دل را بر پای
 بی روی تو ای تازه شگفته چمن من

مثال دوم :

در ابیات زیر کلمه (خدایا) ، ردیف و الفاظ قافیه دار (راست ، زیباست ، پیداست ، آنجاست ، ...) میباشد .

زهی عشق ، زهی عشق که مارا است خدایا
 چه گرمیم ، چه گرمیم ازین عشق چون خورشید
 چه نغزست چه خوب است چه زیباست خدایا
 چه پنهان و چه پنهان و چه پیداست خدایا
 زهی کار ، زهی بار که آنجاست خدایا

بیت : کوچکترین واحد شعر را گویند که مرکب از دو مصراع که در حرکت و سکونها مساوی باشند مانند :

خداوند ادر توفیق بکشای نظامی را ره تحقیق بنمای

یاد آوی : کلمه اول مصراع اول را صدر و کلمه آخر مصراع اول را عروض و کلمه اول مصراع دوم را ابتدا

و کلمه آخر مصراع دوم را عجز (ضرب) گویند مانند :

گوش کن بند ای پس از بهر دنیا غم مخور گفتت چون در حدیثی کوتوانی در گوش

گوش (صدر) و مخور (عروض) ، گفتت (ابتدا) و گوش را (عجز یا ضرب) گویند و الفاظ که بین آنها واقع شده است (حشو) نامند .

مصراع : نصف هر بیت را مصراع یا نیم بیت گویند . مانند :

جهانچه بد مهر و بد خو جهمانی

مطلع : بیت نخستین غزل و قصیده را مطلع گویند مانند غزل عارفانه از حافظ :

مرجا ای یک مشتاقان بد پیغام دست تا کنم جان از سر رغبت فدای نام دست

مقطع : بیت آخر غزل و قصیده را مقطع نامند مانند مقطع همان غزل بالا :

حافظ اندر درد اومی سوزد بی درمان بسا زان که در مانی ندارد در دبی آرام دست

حسن مطلع : اگر بیت مطلع دلنشین و خوش آید باشد و در شنونده و خواننده تاثیر خوبی داشته باشد این

صنعت را در اصطلاح بدیع حسن مطلع (حسن ابتداء) گویند مانند مطلع غزلی از حافظ :

یارب سیی ساز که یارم به سلامت باز آید و بره مانندم از چنگ ملامت

حسن مقطع : اگر بیت مقطع به لفظ فصیح و معنی لطیف ختم شود و در شنونده و خواننده اثر مطلوب

بگذارد . این صنعت را در اصطلاح بدیع حسن مقطع (حسن ختام) گویند مانند مقطع غزل بالا از حافظ :

کوته نکند بحث سوز فراق پیوسته شد این سلسله تا روز قیامت

تشبیب (تغزل) : مقدمه ای است در اوایل قصیده که از عشق و عاشقی و وصف مناظر طبیعت

و امثال آن ساخته آن گاه شاعر به مناسبتی لطیف و بیان فصیح از آن مقدمه به اصل منظوم از قبیل مدح و زحم و تهنیت و تعزیت پیردازد. تشبیب قصیده را نسیب یا تغزل نیز گویند.

تخلص :- کلمه تخلص دارای دو معنی است :

۱- نام شعری شاعر از قبیل سعدی، حافظ، شهریار، مفتون و امثال اینهاست.

۲- تخلص قصیده یعنی وارد شدن از مقدمه تشبیب و تغزل به تهنیت یا تعزیت یا مقصود دیگر است و این گریز از مطلب به مطلب دیگر را تخلص گویند.

حسن تخلص :- آن است که شاعر با مهارت خاصی و با کلمات خوش آهنگ و دلکش از تشبیب قصیده به مقصود دیگر گریز زده باشد، بعضی با این صنعت را جزو صنایع بدیعی به شمار می آورند.

II :- اقسام شعر فارسی و در می :

رباعی :- رباعی عبارت است از چهار مصراع (نیم بیت)، که سه مصراع آن (مصراع اول و دوم و چهارم) بر یک قافیه و مصراع سوم بر قافیه جداگانه ای باشد. البته آوردن قافیه در مصراع سوم اختیاری است، بر وزن مخصوص (لَا حَوْلَ وَلَا قُوَّةَ إِلَّا بِاللَّهِ) باشد.

گر از پی شهوت و هوس خواهی شد از من خبرت که بینوا خواهی شد
بسگر که کی و از کجا؟ آمد ای می دان که چه می کنی کجا خواهی شد

دویتی :- مانند رباعی است ولی در وزن با آن تفاوتی دارد، وزنش مطابق با (مفاعیلن، مفاعیلن، مفاعیلن) است مانند :

دلی دارم خریدار محبت کز و گرم است بازار محبت
لباسی باقم بر قامت دوست ز پود محنت و تار محبت

مثنوی :- شعری است که هر بیت آن قافیه مستقل دارد یعنی دو مصراع هر بیت به یک قافیه است. حکایات مفصل داستانهای را که با دیگر اقسام شعر به علت تنگی قافیه نمیشود گفت به وسیله مثنوی میتوان

آورد. قدیمترین مثنوی از مسعود مرؤزی ورود کی است ولی حماسه فردوسی و مثنوی مولوی و بوستان سعدی و خمسه نظامی و حقیقه سنائی از بهترین انواع مثنوی است. شماره ابیات مثنوی محدود نیست. در لغت به معنای دو، دو یا جوره هم آمده.

الهی از کمال الدین وحشی بافقی

آبی سینه ای ده آتش افروز
هر آن دل را که سوزی نیست، دل نیست
دلم پر شعله گردان، سینه پر دود
گرامت کن درونی در پرورد
به سوزی ده کلام را روایی
دلم را داغ عشقی بر حبیبین نه
سخن کز سوز دل تابی ندارد
دلی نسزد دارم بخت بی نور
بده گرمی دل افروده ام را
ندارد راه فکرم رو شنایی
اگر لطف تو نبود پر تو انداز
ز گنج راز در هر کنج سینه
ولی لطف تو گر نبود به صدر رنج
چو در هر کنج صد کنجینه داری
به راه این امید پیچ در پیچ

در آن سینه دلی و آن دل همه سو
دل فسوده غیر از آب و گل نیست
ز بانم کن به گفتن آتش آلود
دلی در وی درون در دو سیر و در
کز آن، گرمی کند آتش گدایی
ز بانم را بیانی آتشین ده
چکد گر آب از او، آبی ندا
چراغی ز وبه غایت روشنی دو
فروزان کن چراغ مرده ام را
ز لطفت پر تویی دارم گدایی
کجا فکر و کجا کنجینه راز
نهاده خازن تو صد دینیه
پشیزی کس نیابد ز آن مهر گنج
نمی خواهم که نومیدم گذاری
مرا لطف تومی باید، دگر هیچ

غزل :- غزل در لغت به معنی عشق بازی است و چون این نوع شعر بیشتر در وصف معشوق و مشتعل

برسخان عاشقانه است آن را غزل خوانده اند و ضمناً باید گفت غزل‌های و عارفانه نیز داریم.

اما غزل در اصطلاح چندبیت هم وزن و هم قافیه را گویند که قافیه آنها با قافیه مصراع اول بیت نخستین یکی باشد یعنی مطلع داشته باشد (هر دو مصراع بیت اول به یک قافیه باشد) تعداد ابیاتش از پنج تا چهارده بیت نوشته اند.

موضوع آن مربوط به مسائل نفسانی است از قبیل عشق، وصال، هجران، ممکن است متضمن مضامین اخلاقی و دقایق حکمت و معرفت نیز باشد.

در نوع غزل از نظر معنی و مضمون به مرور زمان تحول بزرگی روی داد معانی عالی عرفانی و اخلاقی و حکمت وارد شعر فارسی گردید و اصطلاحاتی که از پی و معشوق و میخانه و پیری فروش و امثال آنها در غزلیات باقی گذاشت در بیان معانی عالی تری غیر از آنچه جاهلان تصور کرده اند به کار رفت. حافظ در این باره گوید:

چو بشنوی سخن اهل دل مگو که خطاست سخن شناس نبی جان من خطا اینجاست

حسن تخلص در غزل به منزله جمله معترضه است که یکی دو بیت آخر غزل را به این امر اختصاص میدهند و با ذکر

ستایش مدوح غزل را به پایان می‌رسانند.

بنمای رخ که باغ و گلستانم آرزوست

ای آفتاب حسن بیرون آ، دی ز ابر

گفتی ز ناز: «بیش مرغان مرا، برو»

دانش که شهر بی تو مرا حبس میشود

زین هر هفتان ست عناصر دلم گرفت

دی شیخ با چراغ همی گشت گردشگر

گفتند: «یافت می نشود جسته ایم ما»

پنهان ز دیده ما و همه دیده ما از او است

بکشای لب که قند فدا دایم آرزوست

کان چهره مشعشع تا بانم آرزوست

نه گفتنت که بیش مرغانم آرزوست

آوارگی و کوه و بیابانم آرزوست

شیر خدا و رستم دستانم آرزوست

کز دیو و دد ملولم دایم آرزوست

گفت: «آن که یافت می نشود آتم آرزوست»

آن اشکار صنعت پنهام آرزوست

(از دیوان شمس مولوی)

قصیده : قصیده در لغت قصد کرده شده معنای هد و در اصطلاح قصیده یا حکامه ابیاتی است بر یک وزن و قافیه و مانند غزل دارای مطلع است ، تعداد ابیاتش از پانزده بیت کمتر نیست . درباره موضوع معین از قبیل مدح ، ذم ، تنبیه ، پند و اندرز ، تبلیغ عقاید مذهبی ، مرثیه ، مسائل اجتماعی ، اخلاقی ، دینی یاد وصف طبیعت ساخته میشود .

اگر قصیده با وصف طبیعت شروع شود آن مقدمه را تشبیب ، اگر با غزل شروع شود آن مقدمه را تغزل خوانند ، قصیده ای که مقدمه نداشته باشد محدود گفته میشود . بعضی تعداد ابیات قصیده را کمتر از (۲۵) بیت قبول ندارند .

تاشای باغ

باز این چه جوانی و جمالت همچنان را
مقدار شب از روز فرون بود بدل شد
هم جمره بر آورد فرو برده نفس را
در باغ چمن ، ضامن گل گشت بلبل
اکنون چمن باغ گرفتار تقاضاست
آهوی بر سبزه مگر نایمند اخت
گر خام نبسته است صبارنگ ریاحین
خوش خوش ز نظر گشت نهان از دل
بچون ثریب کند نام و نشان گم
بادام دو مغز است که از خجرا لاس
ترازه سپر برف ببرد از کیف کوه
که بیضه کافور زیان کرد و گهر سود

از احوال الدین انوری

دین حال که نو گشت زمین را و زمان را
ناقص همه این شد و زاندهم آن را
هم فاخته بگشا و فرو بسته زبان را
آن روز که آوازه فگندند خندان را
آری بدل خصم بگمیرند ضمان را
کز خاک چمن آب بشد عنبر دیان را
از عکس چرا رنگ دهد آب روان را
تا خاک همی عرضه دهد راز نهان را
سایه او روز کنون نام نشان را
ناداده لبش بوسه بر پای فسان را
چون رستم نیسان نجسم آورد گمان را
بنگر که چه سود دست مرین بایه زیان را

از غایت تری که هوای است عجب نیست
گر نایشتره ابر نشد پاک بریده
ور ابر نه در دایگی طفل شکوفه است
ور لاله نورسته نه افروخته شمعیست

گر خاصیت ابر دهد طبع دُخان ا
چون هیچ عنان باز نیچد سیلان ا
یا زان سوی ابر از چه کشادست دهان ا
روشن ز چه دارد همه اطراف مکان ا

نقل از جلد اول گنج سخن صفحه ۳۷۸

قطعه شعری است بر یک وزن و قافیه ولی اغلب بدون مطلع و در مسائل اخلاقی و پند و اندرز و مضامین مستقل ساخته میشود.

تعداد ابیاتش را از دو تا پانزده بیت نوشته اند. اگر مطلب واحدی از غزل یا قصیده جدا شود قطعه بدست می آید.

از فرخی یزدی

که روح بخش جهان است نام آزادی
که داشت از دل و جان احترام آزادی
برای دسته پابسته شام آزادی
از رودکی

زمانه را چونکو بنگری همه پند است
بسا کسا که به روز تو آرزو مند است

قسم به عزت و قدر و مقام آزادی
پیش چشم جهان محترم بود انکس
هزار بار بود به ز صبح استبداد

زمانه پندی آزادوار داد مرا
به روز نیک کسان گفت غم نخور ز بها

(۱) فی، چیزی نل مانند که میان خالی باشد. نل های که در شش پراکنده شده. هر چیزی که از میان آن آب بگذارد.

مستط به در لغت به معنی جواهر برشته کشیده شده ولی در اصطلاح آن است که چند مصراع بربیک وزن و قافیه ولی مصراع آخر با همان وزن اما با قافیه جداگانه گفته شود و باز بندی دیگر شروع شود مثلاً در ابتدا پنج مصراع بربیک وزن و قافیه بگویند و در آخر یک مصراع بیاورند که در وزن با مصراع های قبل یکی در قافیه مختلف باشد. هر مستط را به شماره مصراع های هر بند، مثلث، مربع، مخمس یا مستدس ... خوانند. منوچهری، لامعی، قآنی، دیند، بهترین مستط را دارند.

مستط خزانیه از منوچهری

مستدس

در وصف خزان

خیزید و خزا آرید که هنگام خزان است باد خنک از جانب خوارزم وزان است
 آن برگ زان بین که بر آتش خزانست گویی به مثل پیرهن رنگ زان است

دیهقان به تعجب انگشت گزان است

کاند چمن و باغ نه گل ماند و نه گلزار

طاووس بهاری ادبناں بکنند پرش بریدند و بجخی بفرگندند

خسته بمیان باغ بزاریشن بسندند با او نشینند و نگویند و نهندند

دین پرنگارینش بر او بار نمبندند

تا آواز مه بگذرد و آید آزار

شبگیر نبینی که خسته بچه درد است کرده دورخان زرد، و بر و چین کرده است

دل غایبه فاست و رخسار چون گل زرد است گویی که شب دوش می غایبه خورد است

بویش همه بوی سمن و مشک بده است

رنگش همه رنگ دورخ عاشق بسیار

بنگر بترنج ای عجبی دار که چون است
 پستانی سحنت است و دراز است و گونست
 زرد است و سپید است و سپیدش فزون است
 زردیش بر و نست و سپیدیش در و نست
 چون سیم در و نست و چو دینار بر و نست
 آکنده بدان سیم درون لولوی شهوار

وان ناربکر داری کی حقه ساده
 بیجا ده همه رنگ بدان حقه بداده
 لختی گهر سرخ دران حقه نهاده
 لختی سبب زرد بران روی قناده
 بر سرش یکی غالیه دانی بکشاده
 واکنده در انغالیه دان سوفش دینار

.....

ستط و مجاز در باره آزادی :
 ای مرغ سحر، چو این شب تار
 بگذاشت ز سر سیاه کای
 وز نغمه روح بخش اسرار
 رفت از سر خفتگان خاری
 بکشود گره ز زلف زرتا
 مجبور پانسیگون عساری
 یزدان به کالی شد پیدار
 و اهریمن زشت خو خاری
 یاد آرز شمع مرده یاد آرز

.....

ای همسره تیه پور عمران
 بگذشت چو این سنین معدود
 وان شاهد نغمه بزم عرفان
 بنمود چو وعد خویش مشهور

بر صبح شمیم عنبر و عود
در حسرت روی ارض موعود

وز مذبح زر چو شد به کیوان
زان کوبه گناه قوم نادان

بر بادیه جان سپرده یاد آر

.....
.....

.....
.....

مستزاد: شعری است که در آخر هر مصراع رباعی یا غزل و قطعه و امثال آن جمله
مسجعی بیادند که در وزن بدان احتیاجی نباشد ولی در معنی با مصراع ارتباطی داشته باشد مانند
گر حاجت خود بری به درگاه خدا
حاجات ترا کند خداوند روا

بی چون و چپدا

باصدق و صفا

کز خلق نیاید کرم وجود و عطا

ز هزار مبر حاجت خود در بر خلق

بی شرک و ریا

باحبامه دلق

از سنا

ملع: شعری است که یک بیت یا یک مصراع آن فارسی و بیت و مصراع دیگر آن
عربی یا بزرگان دیگری باشد مانند:

تو قدر آب چه دانی که در کنار فراتی

سَلِّ الْمَصَانِعَ رَكْبَاتِيهِمْ فِي الْفَلَوَاتِ

(سعدی)

وَقِنَارَتَنَا عَذَابَ النَّارِ

زینهار از قسیرین بد زینهار

(سعدی)

ترجمه بند: آن است که اشعار از چند قسمت مختلف تشکیل شده باشد همه در وزن یکی
و در قوافی مختلف، یعنی چند بیت با یک وزن و قافیه بگویند، مانند غزل در پایان آن یک

بیت با قافیه جدا گانه بیاورند که با ابیات پیش در وزن متحد و در قافیه مخالف باشد و همین طور این عمل را چند بار تکرار کنند. و آن بیت منفرد باید در فواصل عیناً تکرار شود. این نوع شعر را ترجیح بند و بیت فاصله را بند ترجیح یا بند گردان گویند. ترجیح بند ملاحظه اصفهانی با این مطلع و بند ترجیح :

ای فدای تو هم دل و هم جان	دی نشار رخت هم این و هم آن
دل فدای تو چون تویی دلبر	جان نشار تو چون تویی جانان
دل رماندن ز دست تو مشکل	جان نشانیدن به پای تو آسان
راه وصل تو راه پر آسب	در دهب تو در دبی در مان
بند گانیم جان و دل بر کف	چشم بر حکم و گوش بر فرمان
گر دل صلح داری اینک دل	در جنگ داری اینک جان
دوش از سوز عشق و جذبه شوق	بر طرف می شناسم حیران
آخر کار شوق دیدارم	سوی دیرمغان کشید عنان
چشم بد دور خالوتی دیدم	روشن از نور حق نه از نیلان
بر طرف دیدم آتشی کان شب	دید در طور موسی عمران
پیری آنجا به آتش افروزی	بادب گرد پیر مرغ چکان
همه سیمین عذار و گل رخسار	همه شیرین زبان و شک دمان

که یکی هست و هیچ نیست جز او

و حده لا اله الا هو

گر به تعظیم بر ند بند از بند

وز دمان تو نمیم شکر خند

از تو ای دوست نگم بپوند

الحق از زبان بود ز ما صد جان

ای پد پند کم ده از عشقم	که نخواهد شد اهل این فرزند
من ره کوی عافیت دانم	چه کنم کا قاده ام بگم
پند آنان دهند خلق یکاش	که ز عشق تو میدهندم پند
در کلیسا بد لبری ترسا	گفتم: ای! دل بدام تو در بند
ای که دارد بت از نارت	هر سر موی من جد ایوند
ره بوحدهت نیافتن تاکی	نگ تلیث بر یکی تا چند
نام حق یگانه چون شاید	که اب و ابن و روح قدس نهند

که یکی هست و هیچ نیست جز او

وحده لا اله الا هو

ترکیب بند به ترکیب بند مثل تزیج بند است با این تفاوت که ابیات فواصل با یکدیگر فرق دارند مانند: ترکیب بند معروف محشم کاشانی با این مطلع و بند ترکیب:

باز این چه شورش است که در خلق عالمست	باز این چه نوحه و چه غزایچه ماتست
باز این چه رستخیز عظیم است که زمین	بی نفخ صور خاسته تا عرش عظم است
وین صبح تیره باز دمید از کجا کرد	کار جهان و خلق جهان چله دریم است
گویا طلوع میکند از مغرب آفتاب	کاشوب در تمامی ذرات عالم است
گر خوانمش قیامت دنیا بعد نیست	این رستخیز عام که نامش محرم است
سرهای قدسیان همه بزر انوی غم است	گویا عزای اشرف اولاد آدم است

خورشید آسمان و زمین نور شر قین

پرورده کنار رسول خدا حسین (رض)

کشتی شکست خورده طوفان کربلا
 در خاک و خون فتاده بمیدان کربلا
 گر چشم روزگار بر او فاش میگردد
 خون میکند شست از سر ایوان کربلا
 نگر فت دست دهر گلابی بغیر اشک
 ز آن گل که شش شکفته بهستان کربلا
 از آب هم مضایقه کردند کوفیان
 خوش داشتند حرمت همان کربلا
 بودند دیو و دهمه سیراب میسید
 خاتم ز قحط آب سلیمان کربلا
 زان تشنگان سوز به عمیق میرسد
 فریاد العطش زیبایان کربلا
 آه از دمی که لشکر اعدا نکرد شرم
 کردند رو به خیمه سلطان کربلا

اندم فلک بر آتش غیرت پسند شد
 کز خوف خصم در حرم افغان بلند شد

کاش آن زمان سر ادق گردون نگون شدی
 وین خر که بلند ستون بی ستون شدی
 کاش آن زمان بر آمدی از کوه تا کوه
 سیل سیاه در روی زمین قیرگون شدی
 کاش آن زمان ز آه جگر سوز آل بیت
 یک شعله، برق خرم گرون شدی
 کاش آن زمان که پیکر او شد درون خاک
 جان جهانیان همه از تن بیرون شدی
 کاش آن زمان که کشتی آل نبی شکست
 عالم تمام غرقه در یای خون شدی

آل نبی چو دست نظم بر آوردند
 ارکان عرش ابه تنزل زل بر آوردند

بر خوان غم چو عالمیان را صلا زدند
 اول صلابه سلسله انبیا زدند
 نوبت به او لیا چو رسید آسمان تپید
 زان ضربتی که بر سر شیر خدا زدند
 بس آتشی زان خگر الماس پاوه
 افروختند و بر حسن محبتی زدند
 پس آن سر ادقی که ملک محرمش نبود
 کنند از مینه در کربلا زدند

از تیشه ستیزه در آن دشت کوفیان
 پس ضربتی کزان جگر مصطفی دید
 بس نخلها ز گلشن آل عباس زدند
 بر خلق تشنه خلف مرتضی زدند
 آله حرم دریده گریبان کشاد موی
 فریاد بر در حرم کبریا زدند

روح الامین نهاد بر انوسه از حجاب
 تاریک شد ز دیدن آن چشم آفتاب

.....

III) سوانح شعرا:

به ارتباط معرفی موضوعات مربوط به شعر، لازم دیده میشود که از شعرا نیز ذکر می‌سپان آید.
 شرح سوانح شعرا از جمله موضوعات نثر، در نوع سخن بیانشه و مابه این منظور سوانح چند شاعر و نویسند را
 که اثراتشان در پرده گرام نصاب تعلیمی درج است تشریح میکنیم.

سعدی

شیخ مشرف بن مصلح شیرازی یا مشرف الدین بن مصلح الدین - سعدی شیرازی در اوایل قرن
 هفتم هجری (اوایل قرن سیزدهم میلادی) میان خاندانی از عالمان دین در شیراز ولادت یافت در آدان
 جوانی به بغداد رفت و آنجا در مدرسه نظامیه، که بزرگترین مرکز علمی بود تحصیل علوم ادبی و دینی نمود
 گاهشت و سپس عراق و شام و حجاز سفر کرد و در اوایل قرن هفتم هجری در عهد حکومت تائبک سلغری -
 ابوبکر بن سعد بن زنگی (۶۲۳ - ۶۵۸ هجری = ۱۲۲۶ - ۱۲۵۹ میلادی)، شیراز بازگشت و منظومه
 حکمی بوستان را در سال ۶۵۵ هجری (= ۱۲۵۷ میلادی) بوی تقدیم کرد و دو سال بعد (۶۵۶ هجری

= ۱۲۵۸ م، گلستان ادرموا عظم و حکم بن شرمین آیمخته باقطعات اشعار دل انگیز بنام شنا براده سعد بن ابوبکر در آورد و بوی تقدیم نمود و از آن پس قسمت عمده عمر خود را در شیراز و در خانقاه خود زیسته و به سال (۶۹۱ هجری = ۱۲۹۱ م) یا (۶۹۴ هجری = ۱۲۹۴ میلادی) درگذشته و در همان خانقاه مدفون است .

سعدی با فردوسی و حافظ یکی از سه شاعر بسیار بزرگ و بلا منازع فارسیست ، در سخن او غزل عاشقانه آخرین حد لطافت و زیبایی را درک کرده و لطیف ترین معانی در ساده ترین فصیح ترین و کاملترین الفاظ آمده است . در حکمت و موعظه و ایراد حکم و امثال از هر شاعر پارسی گوی موفق تر است و نثر مزین و آراسته و شیرین و جذاب او در گلستان بهترین نمونه نثرهای فصیح فارسی است . وی به سبب تقدم در نثر و نظم از قرن هفتم به بعد همواره مورد تقلید و پیروی شاعران و نویسندگان فارسی گوی ایران و خارج از ایران بوده است . آثار منشور دیگرش غیر از گلستان مجالس پنجگانه ، نصیحت الملوک ، رساله عقل و عشق ، تقریرات ثلاثه است ؛ و اشعارش به قصاید و مرثی و ترجیعات و چند مجموعه غزل و مقطعات و جز آن تقسیم میشود . کلیات سعدی بارها در ایران و سایر کشورها طبع شده .

در باره احوال و آثار او رجوع شود به سعدی نامه ، طبع وزارت فرهنگ ، تهران ، ۱۳۱۶ شمسی تاریخ مفصل ایران از استیلای مغول تا اعلان مشروطیت ، مرحوم عباس اقبال اشتهیانی ، ج ۱ ، تهران ، ۱۳۱۲ ص ۵۳۹ -

۵۴۴

تاریخ ادبیات ایران ، آقای دکتر رضا زاده شفق ، تهران ، ۱۳۲۱ (ص ۲۶۳-۲۷۹) نمونه بی کلام :

همردی ؛

که در آفرینش ز یک گوهرند
و گر عضوها را نماند قرار
نشاید که نامت نهند آدمی

بنی آدم اعضای یک پیکرند
چو عضوی به درد آورد روزگار
تو کز محنت دیگران بی غمی

جامی

د نورالدین عبدالرحمن بن احمد جامی،

جامی مشهورترین شاعر آخر عهد تیموری است که باید او را بزرگترین شاعر آن عهد و گوینده بنام بعد از حافظ شمرود. ولادتش به سال ۸۱۷ هجری (= ۱۴۱۴ میلادی) در خرخره در جام (خراسان)، اتفاق افتاد. تحصیلش در هرات و سمرقند در علوم ادبی و دینی و عرفان با سیر و سلوک در مراحل تصوف صورت گرفت تا بمرتبه ارشاد رسید و در سلک رؤسای طریقه نقشبندی درآمد و بعد از وفات سعدالدین کاشغری خلافت نقشبندیان بدو تعلق گرفت. جامی از سلاطین عهد خود مخصوصاً به سلطان حسین بایقرا تقرب یافته بود و ضمناً با سلاطین بزرگ دیگر عهد خود نیز ارتباط داشت. وفاتش به سال ۸۹۱ هجری (= ۱۴۹۲ میلادی)، اتفاق افتاد.

جامی شاعر و عارف و ادیب و محقق بزرگ عهد خود و صاحب نظم و نثر و کتب فارسی و تازی متعدد است از آثار معروف منشور او باید کتاب نفحات الانس و لولایح اشعة المعات و بهارستان را در اینجا ذکر کنیم. نفحات الانس که بسال ۸۸۳ هجری (= ۱۴۷۸ میلادی) تالیف شده در شرح حال مشایخ صوفیه و حاوی اطلاعات ذمی قیمت در این باب است.

از آثار منظوم او نخست هفت اوزنگ یا سبعة است. شامل هفت شنوی، سلسله الذهب، سلامان و ابسال، تحفة الاحرار، سحبت الابرار، یوسف ذلیخا، لیلی و مجنون، خردنامه سکندری، دیگر دیوان قصائد و ترجیعات و غزلها و مرثی و ترکیب بند و ترانه هاست و قطعاً است که جامی آنرا به سه قسمت کرده و فاتحه الشباب و واسط العقد و خاتمه الحیات نام نهاده است.

در اشعار جامی افکار صوفیانه و داستانها و حکمت و اندرز و تصورات غزلی و غنایی همه بوفور دیده میشود. وی در شنوی های خود روش نظامی را تقلید میکرد و در غزل از سعدی و حافظ پیروی مینمود و در قصیده

تابع سبک شاعران قصیده گوی عراق بود. با اینحال نباید اورا از ابتکار مضامین تازه و قدرت بیان و لطف معانی در اشعارش بی بهره دانست و با آنکه بمرتبه استادان بزرگ پیش از خود کمتر میرسد لیکن از آن جهت که خاتم شعرای بزرگ فارسی زبان است دارای اهمیت و مقام خاصیت.

در باره احوالش رجوع شود به: جامی، آقای علی اصغر حکمت، تهران، ۱۳۲۰، - از سعدی تا جامی در ترجمه از جلد ۳ تاریخ ادبیات برون، ص ۵۲۲-۵۹۷ - تاریخ ادبیات ایران، دکتر رضا زاده شفق -

ص - ۳۴۳ - ۳۵۲

نمونه کلام:

منت دونان

بناخن راه درخارا بریدن
بپیک دیده آتش پاره چیدن
ز مشرق جانب مغرب دیدن
ز بار منت دونان کشیدن

بدندان رخسند در پولاد کردن
فرورفتن به آتش ان نگونسار
بفندق سر نهادن صد شتر بار
بسی بر جامی آسانتر نماید

ایرج

(جلال الممالک ایرج میرزا پسر صدر الشعران غلام حسین میرزا)

ایرج میرزا از نوادگان فتحعلیشاه قاجار بود. ولادتش بسال ۱۲۹۱ هجری (= ۱۸۷۴ میلادی) در گنیش

بسال ۱۳۴۳ هجری (= ۱۹۲۴ میلادی) اتفاق افتاد. وی در پارسی، تازی و زبان فرانسوی مهارت

داشت و روسی و ترکی نیز میدانست و خط را خوب مینوشت. تحصیلش در مدرسه دارالفنون تبریز صورت

گرفت و در ۱۹ سالگی هنگام ولیعهدی مظفرالدین شاه که سلطنتش از ۱۳۱۴ تا ۱۳۲۴ هجری (= ۱۸۹۶ -

۱۹۰۶ میلادی) بوده است. لقب صدر الشعرایافت لیکن بزودی از شاعری در بار کناره گرفت

و خدمات دولتی مختلفی پرداخت که از میان آنها خدمت در وزارت معارف (فرهنگ) از همه پر ارزشتر بود.

شعر ایرج بسادگی و اشتغال بر مفردات و تعبیرات عامیانه مشهور است. اطلاع او از ادبیات

محل مختلف تأثیری که از محیط متغیر و انقلابی عهد خود پذیرفته بود، او را وادار کرد تا روش قدیم را که در آن نیرینه

بود را کند و خود شیوه خاصی آورد. درین شیوه افکار نو و مضامینیکه که گاه از ادبیات خارجی اقتباس شد و گاه

تراویده اندیشه شاعر است، نیز مسائل مختلف اجتماعی و هنر لها و شوخی های نیشدار و ریشخند ها، و تمیلاتیکه

شاعر از غالب آنها نتایج اجتماعی را متوقعست در زبان بسیار ساده و گاه نزدیک بزبان مخاطب بیان

شده است. برای اطلاع از احوالش رجوع شود به مقدمه دیوان ایرج میرزا چاپ کتابخانه منظری.

پستان بدین گرفتن آموخت

بیدار نشست و خفتن آموخت

تا شیوه راه رفتن آموخت

الفاظ نهاد و گفتن آموخت

بر غنچه گل شکفتن آموخت

تا بستم و هست از من دوست

نمونه کلام: گویند مرا چو زاد مادر

شبهها بر گهواره من

دستم گرفت پایا برد

یک حرف دو حرف بر زبانم

بغند نهاد بر لب من

پس مستی من ز مستی دوست

عطار

شیخ فریدالدین ابو حامد محمد بن ابوبکر ابراهیم عطار «کدکنی» نیشاپوری شاعر و نویسنده عارف نامی در قرن ششم و آغاز قرن هفتم هجری است. وی در اوایل حال بداردگری و شاید پزشکی اشتغال داشت در همان حال صاحب سرمایه و افری از ادب و شعر و فرهنگ نیز بود و در تاریخچه که روشن نیست بر اثر انقلابی که در احوال او پدیدار آمد بحقیق عرفانی روی آورد و گویا در سلک مریدان شیخ مجدالدین بغدادی در منسوب به بغداد کت خوارزم، شاگرد شیخ نجم الدین کبری منسلک شد و بسفرهای طولانی و زیارت مشایخ بزرگ عهد خویش رسید. عطار مروی پر کار و فعال بود و چه هنگام اشتغال بکار داروگری و چه در دوره اعتزال و گوشه گیری، که گویا در او آخر عمر دست داده بود، نظم مثنوی های بسیار و دیوان مفصل خود و تالیف کتاب پر ارزش تذکرة الاولیاء، اشتغال داشت. تذکرة الاولیاء شامل سرگذشت نمودشش تن از اولیاء و مشایخ صوفیه با ذکر مقامات و مناقب و مکارم اخلاق و نصایح و مواعظ و سخنان حکمت آمیز آنانست. شیوه نگارش این کتاب ساده و دل انگیز و در مقدمه احوال مشایخ عاده همراه با شیوه ترموزون و مقفی (= مسجع) است.

تالیف این کتاب باید در او آخر قرن ششم و اوایل قرن هفتم هجری صورت گرفته باشد. وفات عطار در سنین مختلف نوشته اند و اگر وی در قتل عام نیشاپور بسال ۶۱۷ کشته نشده باشد باید از میان تواریخ دیگر سال ۶۲۸ را که در غالب مأخذ برای سال شهادت او تعیین و تکرار شده پذیرفت.

عطار دارای دیوان قصائد، غزلیها، ترانه ها و مثنوی بود و آثار او عبارت اند از: اسرارنامه، الهی نامه، مصیبت نامه، وصیت نامه منطق الطیر و ببل نامه، شترنامه، مختارنامه، خسرونامه، منظر العجب، لسان الغیب، منقح الفتوح و بسیرنامه. مثنوی منطق الطیر و داستان سمرغ با تشریح هفت وادی صعب (طلب، عشق، معرفت، استغناء، توحید، حیرت، فقر و فنا) از دل انگیزترین مثنوی ها با طرح و ایراد مسائل عرفانی میباشد.

نمونه کلام - گورکن :

سائلی گف تشش که چیزی گوی باز

یافت مرد گورکن عمری دراز

چون تو عسری گور کندی دین خاک
 چه عجایب دیده ای در زیر خاک
 گفت این دیدم عجایب حسب حال
 کاین سگ نفسم همی مفتاد سال
 گور کردن دید و یک ساعت نمرود
 یک دم فرمان یک طاعت نبرد!

امام محمد غزالی (رح)

ابو حامد محمد بن محمد غزالی طوسی در سال (۴۵۰ هـ) (= ۱۰۵۸ میلادی) در طاهران طوس ولادت یافت. پدرش پیشه بافندگی داشت و لقب غزالی از همین پیشه پدر است. ابو حامد محمد و برادرش احمد بعد از فوت پدر در تعهد و نگاه داشت احمد بن محمد (رادکانی)، از علمای زمان بودند و از او مقدمات علوم دینی و ادبی را فرا گرفتند. محمد غزالی بعد از چندی به نیشاپور در خدمت امام الحرمین ابوالمعالی جوینی فقیه و متکلم بزرگ رفت و به تحصیل پرداخت تا به حدی استادی رسید و بعد از فوت استاد خود به اشاره نظام الملک طوسی در سال (۴۸۴ هـ) منصب تدریس را در نظامیه بغداد بدو محول کردند. در سال (۴۸۸ هـ) در ۳۹ سالگی تحول در احوال روحانی غزالی پدید آمد، برادر خود احمد غزالی را جانشین خود در تدریس کرد و به اندیشه سیر ملوک از بغداد به جانب حجاز بیرون رفت تا (۱۰) سال در بلاد شام، و جزیره بیت المقدس و حجاز بسر برد تا در سال ۴۹۸ هجری بطوس بازگشت و یکسال بعد برای تدریس در نظامیه نیشاپور بدان شهر رفت و پس از مدتی اندک بطوس بازگشت و در خانقاه و مدرسه بی که نزدیک خانه خود داشت بارشاد و تعلیم مشغول بود و دیگر دعوتها و درخواستهای مبرم سلاطین و رجال را برای شرکت در امور دنیوی نپذیرفت. بالاخره در سال ۵۰۵ هجری (= ۱۱۱۱ میلادی) در آنگاه خود درگذشت. تألیفات او در مسائل دینی و کلامی و اندیشه های فلسفی خاص او متعدد است ولی در اینجا مقصود ذکر آثار پارسی اوست که از آن میان مخصوصاً کیمیای سعادت و نصیحت الملوک و مجموعه مکاتیب و مشهور به «فضائل الانام من رسائل حجة الاسلام» مشهور است. کیمیای سعادت یک کتاب اخلاق است که بانی

افکار در آن بر شریعت و طریقت نهاده شده است. اما نصیحه الملوک اغزالی را در اخلاق و تربیت
ملوک مفسر مانر و ایان بنا بر درخواست سلطان سنجر نوشته است.

سنائی

(ابوالمجد مجدود بن آدم،

سنائی غزنوی شاعر بلند مرتبه درسی و عارف مشهور و از استادان مسلم زبان فارسی است. ولادتش در

اداسط قرن پنجم هجری = اداسط قرن یازدهم میلادی، در غزنین اتفاق افتاد. در آغاز جوانی شاعر درباری
و مداح مسعود بن ابراهیم غزنوی (۴۹۲ - ۵۰۸) هجری و بهرام شاه بن مسعود (۵۱۱ - ۵۵۲) هجری بود دلی
بعد از سفر خراسان اقامت چند ساله در آن دیار و ملاقات با مشایخ تصوف در او تغییریری ایجاد شد و کارش
بزه داندان و ادتامل در حقایق عرفانی کشید و بسرودن قصائد معروف خود در زهد و وعظ و عرفان و
ایجاد منظومهای مشهور حدیقه الحقیقه و طریق التحقيق و سیر العباد و کارنامه بلخ و اشعار آنها توینق یافت و نخستین با
قصائد و منظومهای خاصی را ببحث در مسائل حکمی و عرفانی اختصاص داد.

وفات او بسال ۵۴۵ هجری (۱۱۵۰ میلادی) اتفاق افتاد و مقبره اش در غزنین زیارتگاه خاص
عام است. اثر سنائی در تغییر سبک شعر فارسی و ایجاد تنوع و تجرد در آن مسکست، او در آغاز کار، روش
شاعران دوره اول غزنوی خاصه عنصری و فرخی را تقلید میکرد ولی در دوره دوم که دوره تغییر حال و تکامل
معنوی اوست، آثار او پر است از معارف و حقایق عرفانی و حکمی و اندیشه های دینی که در قصاید از آور دن کلمات
و عبارات عربی و اشارات مختلف از احادیث و آیات و قصص و تمثیلات استدلالات عقلی استنتاج از
آنها برای اثبات مقاصد خود، و اصطلاحات و افر علی از علوم مختلف زمان استفاده نمود. این شیوه خاص اشعار
او را ممتاز و تقلید از آنرا برای شاعران بسیار توانا نام شکل ساخته است.

نمونہ کلام - حاصل شراب :

چہست حاصل سوی شراب شدن
اولش شد و آخر آب شدن
در دل از سودا و سردی نہ
هر چه اود داد جز سردی نہ
تو بدودین و بخردے دادہ
او بتود یوی و ددے دادہ
تو از دآن خوری کہ مستی تست
او از تو آن خورد کہ ہستی تست

فرخی

(ابو الحسن علی بن جو لویغ)

فرخی شاعر بزرگ افغان در آغاز قرن پنجم ہجری (اوایل قرن یازدہم میلادی) است. وی غزل گوی لطیف طبع و قصیدہ سرای مداحیست کہ بسادگی زبان و لطافت طبع مشہور است و انکار غنائی و بیان احساسات لطیف شاعرانہ کہ غالباً مبتنی بر صنایع لفظی و معنوی بدیعی است در غزلها و تغزلهای او بہترین زبانی دیدہ میشود. زبان سادہ و شیرین فرخی در شعر ہموارہ مورد نظر و توجہ شعر او ادبای آن زمان بودہ است. این زبان سادہ و قدرتی کہ شاعر در وصف و لطفی کہ در بیان داشته اورا سرآمد شاعرانی ساختہ است کہ در سخن سہل و ممتنع خود مشہور شدہ اند.

شہرت وی در شاعری ہنگامی آغاز شد کہ از داد گاہ خود سیستان بچغانیان خدمت امیر ابوالمظفر رسید و بعد از چندی بدرگاہ سلطان محمود غزنوی روی نھاد و مدحگر محمود و پسرش مسعود بود. وفاتش در سال ۴۲۹ ہجری (= ۱۰۳۷) میلادی اتفاق افتاد.

نمونہ کلام - نکوبی :

دل مردم بسکوبی توان برد از راه
بر تو کاری ہرگز نکند خلق زیبا
مردمان را خرد و عقل بدان داد خدا
تا بدانند بد از نیک و سرود از قرآن

نیک و بد هر دو توان کرد و لیکن سخن نیست

نیک دشوار توان کردن و بد سخت آسان

تو، کسی رنج نمی برتن تا هر چه کنی

همه نیکو بود، احسن است دزه ای نیکو دان!

خواجه عبداللہ انصاری^(رح)

شیخ الاسلام خواجه ابواسمعیل عبداللہ بن محمد انصاری ہروی معروف بہ عبداللہ انصاری پیر
ہرات از اولاد مت انصاری بود کہ در زمان خلافت عثمان یا احنف بن قیس ہرات رفت پدران وی ہمہ در ہرات
بودہ اند. او غروب جمعہ (۲) شعبان ۳۷۶ ہجری در قہندز ہرات متولد شد و از کودکی جوہت ذہن
بسیار بروز میداد، چنانچہ در مکتب، شعر عربی بدیہ میگفت از نوادر عصر خود بود و در آن زمان کسی ایارای
برابری با وی نبود و بیش از صد ہزار شعر عربی در حفظ داشت و در حدیث کلام و فقہ بزرگترین مرد زمان
خود بود و در قوہ بیان نیز نادرہ زمان شمار میرفت چنانکہ در مواعظ او ہوارہ عدہ کثیری حاضر بودند و از ارکان ہند
جنلی شمار است و در ضمن یابل بہ تصوف بود، بیشتر اوقات خود را در ہرات گذرانندہ و در ضمن سفر
کرده است. عاقبت بہ سن ۱۰۵ سالگی در سال ۴۸۱ ہجری در ہرات رحلت کرد و در امدام روز زیارتگا
است.

عبداللہ انصاری یکی از بزرگان ادبیات و تصوف اسلام و سخن سرای افغانستان است و در زبان ہندی
و عربی و زبان ہری قدیم تسلط بسیار داشته و بیش از شصت ہزار شعر عربی سرودہ است. کہ اینک
از میان رفتہ و چند کتاب عربی بسیار فصیح از او ماندہ، یکی منازل السائرین در عرفان و سلوک، انوار التحقیق،
رحل الرسول، رسالہ اربعین، در زبان ہروی قدیم شرح و حوال عرفای مقدم بر خود را در ملبور در ضمن
مجلس و عطا گفتمہ است مریدان وی نوشتہ و بنام طبقات الصوفیہ جمع کردہ اند و آرا عبدالرحمن جامی شاعر و

عارف معروف قرن نهم بزبان درسی ترجمه کرده و احوال عرفای بعد از او را بیان افزوده و با اسم نفعات الانس معروف است. در زبان فارسی رسایل بسیار به نثر بسیار فصیح و سجع و ترجیع تالیف کرده که معروفترین آنها مناجات نامه و دیگر رساله واردات، کنز السالکین، الهی نامه، دل و جان، قلندر نامه، محبت نامه، هفت حصار، تفسیر فارسی، نصایح خطاب به نظام الملک، مقامات یا مقولات، گنجنامه و در اسناد برخی از آکھا بادی تردید است. عبدالقادر دناوی کتابی در مناقب وی بنام (المادح والممدوح) بزبان تازی نوشته است. از اشعار درسی او بعضی غزلیات و مقطعات و رباعیات بدست است. که خود در رسایل خویش ثبت کرده است.

نمونه کلام:

ای ز سر راه تو هرگز کسی آگاه نی
وی بجز غم سالک راه تو را همراه نی

ای صفات تو بجز پاکی و جز پاکیز نی
وی ترا هیچ آفریده همسر و همتا نی

هر که شناختش اثر در پیش نه حکمت بنده تر
حکم تو مقهور سلطان و وزیر و شاه نی

هر که اندر راه تو آهی بر آرد در دو کون
شاه که در گداز چه او را قدرت یک کانی

راحت عشاق تو جز بای ^{بای} نیست
مونس مشتاق تو جز قاف ^{قال} الله نی

بعد از معلومات راجع به سخن، انواع و کار برد آن که شرح تاریخ، تراجم احوال، تذکره و طبقات علماء، شعرا و نویسندگان نیز در جمله موضوعات مورد بحث آن میباشند و ما صرف سوانح چند تن از شعرا و نویسندگان را با ذکر چند مأخذ بطور نمونه به این ارتباط معرفی کردیم اینک راجع به نگارشش تماس بگیریم:

فصل پنجم

نگارش

کلمه نگارش مفهوم نویسنده‌گی را می‌رساند. ولی باید متوجه شد که نویسنده‌گی سه قسمت مهم دارد:

۱- تنقیط و علامه‌گذاری.

۲- اطلاع و قوانین املائی.

۳- انشا.

از آنجا که علامه‌گذاری علاوه بر تحریر در قرائت و تقریر نیز تاثیر مستقیم دارد پس در ادل این فصل به شرح آن بنام «نشانه‌های مهم و موارد کاربرد آنها»، پرداخته، بعد به ترتیب املا و انشا را مورد بحث قرار می‌دهیم.

I) تنقیط و علامه‌گذاری، استعمال و موارد کاربرد آنها:

نشانه‌های مهم عبارت‌اند از:

۱- نقطه (.) : قطع کامل رشته سخن که نشانه پایان یک جمله خبری یا امری و یا چند جمله مهم پیوسته است.

در نوشتن با نقطه [=] نشان داده میشود. به عبارت دیگر پس از پایان یک جمله یا چند جمله مهم پیوسته، گذاشته میشود مانند:

موج درگیرهای خونین مردم مصر با نظامیان، قاهره و سه شهر دیگر را فراگرفت.

بعد از حرف یابی که نشانه ویژه و مختصر نام است نیز گذاشته میشود. مانند: فرینگ معین، تالیف

م. معین. (م.م.) نشانه اختصاری محمد است. سال ۶۵۵ ه. ق. (= د. = هجری قمری)،

۲- نشانه پرسش (؟) : این نشانه در پایان جمله های پرسشی گذاشته میشود. مانند: درباره این کتاب، چه نظر داری؟

پرسش غیر مستقیم، این نشانه را نمی خواهد. مانند: از او پرس که درباره این کتاب، چه نظر داری.
۳- نشانه عاطفه (،) (= تعجب) : در پایان هر کلمه یا جمله ای می آید که بیانگر یکی از حالت های عاطفی و درونی انسان باشد، از جمله شگفتی، تحیر، تحسین، تنفّر، استهزا، دعا، نفرین، توبه، مهر، خشم و ...

نمونه: ده، چه بی رنگ بی نشان که منم !
« مولوی »
کاروان رفت تو در خواب بیابان در پیش !
« حافظ »
هان بشو نو مید ! چون واقف نه ای از سر غیب.
« حافظ »
شعر حافظ همه بیت الغزل معرفت است
« حافظ »
آفرین بر نفس دلکش و لطف سخنش !
« حافظ »
ای مدعی ! برو که مرا با تو کار نیست.
« حافظ »

این نشانه، علاوه بر کار بردش در پایان کلمه ها و جمله های عاطفی پس از صوت، مناداد = شبه جمله ها، و جمله های بی فعل نیز می آید. مانند مورد اخیر از حافظ.

۴- شارحه یا دو نقطه (:): نشانه نقل قول غیر مستقیم، شرح و بیان و توضیح مطلبی یا تعریف چیزی یا آوردن مثالی است.
نمونه ها:

* فردوسی میگوید: میازار مورنی که دانه کش است.

* سخن فوق را توضیح میدهم:

* به این نمونه توجه کن:

* دو چیز طیره عقل است: دم فرد بستن به وقت گفتن و گفتن به وقت خاموشی
(سعدی)

* ... سه طرز مختلف تولید عناصر جدید را شمارش سپس شرح و بررسی میکنیم، اول، سرعت بخشدن به وزارت ابتدائی، توسط حوزه الکترومقناطیس. دوم افزایش حرکت حرارتی هسته اتمهای موجود در یک گاز و سه انجام، آخرین راه یعنی دخول نیوترون در هسته اتم.

* فرضیه نسبیت عمومی، عبارت است از: تئوری رابطه ماده و نیروی جاذبه که عالم را انباشته است.

* پلاسما: مخلوطی از اتم های یونیزه و الکترون آزاد و اتم های سالم حتی مولکول های سالم است.

توضیح: نمونه های (۱) و (۲) برای نقل غیر مستقیم، نمونه (۳) برای نمایش مثال و مانند، نمونه (۴)

و (۵) برای شمارش یا بیان علت انگیزه ها و شرح و تفسیر و نمونه (۶) و (۷) برای تعریف یک چیز آمده

است.

۵- نقطه درنگ (؛) یا نشانه درنگ کوتاه؛ - این نشانه را بین دو کلمه یا دو جزه جمله قرار میدهند.

برای رعایت وقفه یا مکثی که از یک مکث معمولی کمتر یا کوتاهتر است، مثلاً، اگر مکث معمولی یک ثانیه باشد،

این، نیم ثانیه است. این نشانه، صرفاً برای درک و مفهوم شدن توضیحی است که پس از یک کلمه یا قسمتی از جمله،

در پی آن می آید. مانند: عاشقان؛ دارند قال و عارفان؛ دانند حال.

بر مرغ به دستانی؛ در گلشن شاه آید بلبل؛ به نواخوانی؛ حافظ؛ به غزل گوینی.

«حافظ»

توضیح: چون تشخیص موارد کاربرد نقطه درنگ از درنگ (= ویرگول) تقریباً دشوار است.

بتر است در نوشتن انشاء فقط از ویرگول استفاده کنید.

۶- درنگ یا نشانه مکث (،)؛ بعضی کاربردهای آن به شرح زیر است:

۱- برای مکث در قسمت های مختلف جمله.

۲- بین کلمه یایی که یک وظیفه در جمله دارند.

۳- بعد از جمله با عبارات و کلمه های معترضه.

۴- به جای واو عطف «و» اگر بیش از یکبار باشد.

۵- میان دو جزو یک جمله مرکب و به جای نقطه بین جمله های که از نظر مفهوم بهم پیوستگی دارند.

نمونه ها: او در سال گذشته پدر، مادر، زن و فرزندش را از دست داد.

اگر دشنام فریایی و گرفتارین، دعا گویم. «حافظ»

اگر در نکشایی، زره بام بر آیم. «مولوی»

پرچند کار مودم، از وی نبود سودم. «حافظ»

۷- گیومه (= « »): در این موارد بکار میرود:

(۱) نقل قول مستقیم، در این صورت، همه گفته های سخن گوینده دیگر، عیناً در آن می آید.

نمونه ها:

نگفتمت: «مرو آنجا که آشنات منم» درین سرب فنا، چشمه حیات منم! «مولوی»

گفتم: «غم تو دارم» گفتا: «غمت برآید» «حافظ»

(۲) اسم یا هر کلمه تازه ای که بخواهیم بشنونده یا خواننده معرفی کنیم در گیومه قرار میدیم مانند:

... و غیبت بزرگ «شمس» پس از ۶۴۵ هـ. ق. / ۱۲۴۷ م. (= میلادی)، روی میدهد که

دیگر از وی، هیچگونه خبری در دست نیست.

«جلال الدین مولانا»، هر دو بار در غیبت شمس، سوگوار میگردد. «افلاکی»، تصویر نسبتاً کاملی از

رقنار مولانا، در نخستین دوره سوگواری او، بدست میدهد: «روز پنجشنبه»، بیست و یکم ماه شوال

(۶۳۲ هـ. / ۱۹ / ۳ / ۱۳۴۵ م.)... غیبت نمود، قرب ماهی، طلب او کردند، اثری پیدا

نشد که او چه شد؟

دوبه کجارت ۹!... بعد از آنکه چهل روز تمام بگذشت، حضرت خداوندگار (مولوی)، از غایت سوز درون، وجهت تسکین جساد...

«چلی، حسام الدین» را، نقیب یاران کرده، «سوم بار به طلب مولانا، شمس الدین، سفر شام در پیش گرفت و...»

«مولوی»، مایوس از جستجوهای بهیوده خویش... به خودنهییب میزند که:

دست بکشا، دامن خود را بگیر
مهم این ریش، جز این ریش نیست

«مولانا»، بیچگاه شمس را فراموش نمیکند...

توضیح: سخنی را که با تصرف نقل کرده ایم یا معنی و مفهوم و صورت آن را دست کاری کرده ایم و یا در هنگام معرفی برای بار دوم، داخل کیومه نمی گذاریم.

۸- خط تیره یا فاصله (-): این نشانه را معمولاً دو طرف جمله، عبارت و یا کلمه معترضه

یا توضیح دهنده میگذارند. مانند:

«دی پیری فروش - که یادش بخیر باد»

گفتا، شراب نوش و غم دل بزر یاد

(۱) بر حسب فرضیه نسبت عمومی - فرضیه البرت انشتین - نوری که از ستاره ای دور دست

می آید، هنگام عبور از کنار خورشید ۱/۷۵ ثانیه از مسیر اصلی منحرف میشود.

(۲) ابتدای جمله های مکاتبه ای. مانند:

یکی مزینی (= آرایشگری)، را گفت که: - تارهای موی سپید از محاسنم بر چین، مزین نظری

کرد، موی سپید بسیار دید، ریش برید به یکبار و به دست او داد، گفت که: - تو بگزمین که من

کار دارم. «شمس تبریزی»

۹- پرانتز یا قوسین (): نشانه ای است که جمله، عبارت یا کلمه تعبیر یا معنی کننده

یا توضیح دهند بخش پیش از خود را در بر گیرند. مانند:

* در زبان عاطفی شعرونو، واژه های شب (سمبل خفقان و ستم حاکم بر جامعه)، روز (سمبل دوستی و...، سپیده (سمبل آزادی و رهایی و...)، آمده است.

* حافظ (خواججه شمس الدین محمد)، و نیما؛ و شیخ (علی اسفندیاری)، از شاعران بزرگی هستند که توجهی ژرف به انسان و جامعه دارند.

* ابن سینا (۳۷۰-۴۳۸ ه. ق.)، دانشمند و فیلسوف برجسته افغانی که...

* هه گل (که نباید با هه گل، اشتباهش کنیم) یکی از طبیعت شناسان بزرگ سده نوزدهم است.

۱- سه نقطه (...): نشانه بریدن و گسستن سخن است. این نشانه ممکن است در آغاز، وسط و پایان جمله بیاید. سه نقطه در سوار دزیر بکار میرود:

۱- برای رعایت اختصار، هنگامیکه بودن یا نبودن سخنی بی تفاوت است. مانند: نمونه های نقطه

چین پیش.

۲- برای سانسور یا چند کلمه زشت و غیر مهلتانه.

۳- برای نشان دادن لگنت زبان یا کندی در سخن و بیان. مانند: من... حا... لم... خیه...

لی...

۴- در معنی واژه های مانند: «غیره»، «دالخ»، استعمال میشود. نمونه: کتابهای درسی - کتابهای جغرافیا

فزیک، شیمی، ریاضی و... - با مقتضیات عصر ما سازگار هستند.

یاد آوری: هرگاه «سه نقطه»، در پایان جمله واقع شود، نشانه پایانی جمله پیش از آن می آید. مانند:

بزودی، بیدادگری از میان بر خواهد خاست، علم راهنمای جامعه های انسانی خواهد شد، هنر با زندگی

خواهد آیمخت،...

معمولاً، حذف یک یا چند مصراع یا بیت از شعر و یک یا چند سطر از نثر را با تعدادی نقطه، نمایش میدهند.

مانند: های آنگه غمگنی و سزاواری

و در نهان سرشک همی باری

.....

.....

هموار کرد، خواهی گیتی را؟

گیتی است، کی پذیرد همواری

در مورد نثر میتوان، میتوان به جای چند نقطه، فقط همان سه نقطه راه کار برد. مانند:

«این همه دیدم و بر تقویم امسال، تعلیق کردم... و زمانه به زبان فصیح آواز میداد ولیکن کسی نمی شنود.»

۱۱- افزونه (= []):

۱- برای نمایش نشانه (ویره) چیزی. مانند: []، [].

۲- برای مشخص کردن واژه یا واژه هایی که بر نوشته یا عنوان کتابی می افزایند، آن واژه یا واژه ها را بین دو قلاب قرار میدهند.

نمونه: بیوهی نوشته است: «روز سه شنبه امیر [مسعود غزنوی] بدان قصر آمد که برابر میدان داشت.»
۳- اگر در ضمن مطلبی که بین دو گمان قرار دارد، توضیح یا نکته معترضه ای لازم شود، آن توضیح یا نکته معترضه با وسیله علامت قلاب مشخص میکنند.

نمونه: هر گل که نباید با هر گل [فیلسوف ژرف اندیش آلمانی] اشتباهش کنیم، یکی از طبیعت شناسان بزرگ سده نوزدهم است.

۱۲- بزرگ نما (= زیرین خط —):

برای برجسته نمودن برخی از کلمه های یا عنوان های دست نوشته ها و نوشته های ماشینی زیر آن کلمه های یا

عنوانها خطی مستقیم یا موجدار می کشند. خط مستقیم، در مورد مطلب های بسیار مهم، و خط موجدار،

در مورد مطلب های کم اهمیت تر، به کاری رود.

نمونه کتاب گلستان شایبکاری ادبی است.

آن که ما را می زاید و می پرورد والدین و آنکه در ارتباط ایشان به ما شخصیت می بخشد جامه است.

۱۳- پاراگراف (= بند،)

پرنخس سخن که از چند جمله بهم پیوسته، تشکیل میشود، یک بند یا پاراگراف را می سازد. البته باید توجه داشت که نویسنده با تالیف و یک جاگرد آوری جمله هایی که دارای ارتباط و همبستگی لفظی و معنی بیشتری هستند و بر روی هم مطلب و مفهوم نسبتاً کامل و جداگانه ای را در بر دارند، پاراگراف را می سازند. در نوشتن هر پاراگراف تازه از سر سطر و یا فاصله یک سانتی متر بیشتر از سایر سطرها، نسبت به حاشیه، شروع میشود. تمام بند های یک نوشته، زیر عنوان یا موضوع آن که در وسط صفحه و معمولاً بالای کاغذ با خطی درشت تر از متن، نوشته میشود، قرار میگیرد.

گاهی نوشته ای عنوان های فرعی هم دارد که در کنار یا وسط صفحه می آید.

۱۴- خط مورب (/) : این نشانه در موارد زیر بکار میرود :

(۱) برای جدا کردن تاریخهای هجری شمسی یا قمری و میلادی از هم، در صورتیکه در پی هم بیایند. مانند: امروز، جمعه، اول ماه جدی ۱۳۷۱ / ۲ شعبان ۱۴۱۴ / ۵ جنوری ۱۹۹۳، هنگام طلوع آفتاب، ساعت . . . میباشد.

(۲) برای جدا کردن روز، ماه و سال از هم در صورتیکه با عدد و در پی هم بیایند. مانند :

۲۲ / ۱۱ / ۵۷ یا . . .

۱۵- نشانه همسانی (= ایضاً) « یا » :

این نشانه به جای کلمه های تکراری در سطر های متوالی قرار میگیرد. مانند :

دانادلان حق شناس، نعمت را با شکرگزاری پدیداری سازند.

« منت فراوان ارج می نهند .

« ناسپاسی تلف نمیکنند .

۱۶- عدد کوچک (*) :

برای توجه دادن به توضیحات پانویس . در این صورت عدد کوچک روی آخرین حرف کلمه آخر جمله

متن گذاشته میشود . مانند

بوی نقره ای نور

زبانم و دیعه خشی است که از سز جنون می وزد .

زلف تو خلاصه شبهای من است .

سمت خوردشیدی می نشینم که

دل به عنیمت های نوری سپارد

→ صفحه کاغذ

این ستاره که آویخته از رنجش زخم ،

فرصت ثانیه عشق است

که می نشیند بر دقایق دل یأس خضوع .

برخیزم

و به آداب شب ،

دست بر دست گره کنم بر سینه در خدمت صبح .

که از زلف یار

بوی نقره ای نوری آید . *

* این شعر برگرفته از مجموعه شعر چاپ نشده بوسه در

حوالی آتش ، سروده محمد رضا آریان فرد (م . بابل) است .

→ پاییز

برای جد کردن دو بند (= پاراگراف) یک نشریه شعر که هر کدام موضوع خاص دارند. مانند:

الهی! گهی به خود نگرم گویم از من زارتر کیست؟ گهی به تو نگرم

گویم از من بزرگوارتر کیست؟

گویم که من از هر چه به عالم ترم

گاهی که طینت خود افتد نظرم

از عرش همی به خویش تن درنگم

چون از صفت خویش تن اندر گدم

همه آتشیان سوزد و آتش دوستی جان، به آتش جانسوز

شکیبایی نتوان.

گر بسوزد گو بسوزد ورنواز دگونواز

عاشق آن به کوسیان آب و آتش در بود

II) اطلاع و این اطلاعی:

الف) تعریف اطلاع: اطلاع مصدر عربی است که در لغت پرکردن، مطلبی را تقریر کردن که دیگری بنویسد، معنای دهد و در اصطلاح طریقه نوشتن کلمات و درست نوشتن را اطلاع میگویند اما در ساحه تعلیم و تربیه، مطلبی را که معلم بگوید و شاگرد بنویسد اطلاع نامند.

اطلاع بخش تعلیم و تربیه، مطبوعات، فرهنگ و ادبیات ارزشی خاص دارد که بدون مراعات آن آموزش، انتشار و انکشاف صحیح و مطلوب در ساحات مذکور میسر نخواهد شد.

پس لازم است باین ارزشمندی که دارد قوانین اطلاعی را از حروف، به حساب اساس کار اطلاع آغاز کنیم چون کلمات از حروف ساخته میشوند و به ترتیب به جملات، عبارات و متون توسعه

انکشاف پیدا میکند.

ب) حرف :- هر یک از حروف بیجا، هر یک از واحدهای الفبا، که کلمات از آن ترکیب میشوند و هر یک از اجزای کلمه، حرف بوده که حروف و احرف جمع آن میباشد و در اصطلاح دستور زبان کلمه آن که نه اسم باشد و نه فعل و قبل از ترکیب با کلمه دیگر معنای مستقل از آن مفهوم نشود مانند: از-یا-بر-تا، ... و نیز به معنای کلمه و سخن، گپ، حرف زدن؛ سخن گفتن، گفتگو کردن نیز آمده است که به این ارتباط در قسمت دستور زبان نیز معلومات داده میشود.

فعلاً در این جدول، حروف الفبا، انواع و بعضی خصوصیات آن با به قسم چارت طرح و تشریح شده است:

ا	ب	پ	ت	ث	ج	چ	ح
خ	د	ذ	ر	ز	ژ	س	ش
ص	ض	ط	ظ	ع	غ	ف	ق
ک	گ	ل	م	ن	و	ه	ء
ی							

حروف خاص دری :

عبارت انداز: (پ، چ، ژ، گ) که مجموعاً «چپگژ» گفته شده و در چارت به داخل چهار ضلعی

نشان داده شده اند.

حروف خاص عربی :

عبارت انداز : (ث، ح، ص، ض، ط، ظ، ع، ق) که در چارت حروف داخل بیضوی ها

نشان داده شده اند.

حرف (ث) در کلمات و الفاظ دری سابق مروج بوده مانند: کیومرث، و حرف (ق) در کلمات و الفاظ ترکی از سابق مروج میباشد مانند: قاغمه، ... که همین خاطر در بیضوی های نقطوی نشان

داده شده اند.

حروف علت :

گرچه در زبان دری (ا، و، ی) بحیث مصوت های با صد او حرکتی قبول شده اند و مانند :

(ا، و، ی، ا، و، ی، ا، و، ی) در کلمات و حروف وظیفه حرکت را هم اجرا میکنند ولی در زبان عربی کلماتی که حروف اصلی شان حروف علت (ا، و، ی) باشد بنام ناقص یاد شده و اگر حروف اصلی شان از این سه حرف نباشند بنام سالم یاد میگردند.

در چارت این سه حرف داخل مثلث نشان داده شده اند.

ناگفته نماند که حروف باقی مانده مشترک میباشند. (در زبان های دری، پشتو، عربی، اردو، ...)

حروف ابجد و حساب جمل :

حروف الفبا (ابجد) دارای خصوصیت عددی نیز بوده که برای هر کدام آن قیمت معینه،

وضع کرده اند و به آن حروف جمل هم میگویند که عبارت اند از :

ابجد - هوز - حطی - کلبن - سعفص - قرشت - تخذ - ضطغ

این ترتیب حروف از الفبای مردم فنیقه اقتباس شده و قیمت های آن را قرار ذیل است :

از «الف ابجد تا طاء حطی» نمایند یک تانه.

* تا زبان به بزرگ صورت مشتکانه ابجد معنای خاص قائلند: ابجد: آغاز کرد - هوز - در پوست - حطی: واقف شد - کلبن: سخن گوشت سعفص: از او آموخت - قرشت: تربیت کرد - تخذ: نگاه داشت - ضطغ: تمام کرد.

از «یا» حطی تا صاد سغفص، نمایندۀ ده تانود.

از «قاف»، قرشیت، تا «غین»، ضنطغ - نمایندۀ صد تا هزار*.

حروف شمسی و قمری :

از جمله ۲۸ حرف، بیست و شش حرف شمسی است :

ت، ث، د، ذ، ر، ز، س، ش، ص، ض، ط، ظ، ل، ن، و بیست و یک حرف قمری است :

ا، ب، ج، ح، خ، ع، غ، ف، ق، ک، م، و، ه، ی، و قتی (ال)، تعریف بر سر کلمه ای

در آید دو حالت دیده میشود :

۱- هرگاه کلمه ای با حروف شمسی شروع شود (ل)، تلفظ نمیشود و حرف اول کلمه را با تشدید میخوانند مانند :

الثور، الشمس. تلفظ: - الثور، الشمس

۲- هرگاه کلمه ای با حروف قمری شروع شود، حرف اول کلمه مشدد نمی شود و حرف (ل) را نیز میخوانند مانند :

الحجر، البطن. تلفظ: - الحجر، البطن.

یاد آوری! غالباً (ل)، تعریف در اول کلمات عربی در استعمال فارسی زبانان حذف میشود مانند :

المتوکل، المعتصم که متوکل و معتصم خوانده میشود.

ج) تنوین: (نون) ساکنی است که در آخر بعضی از واژه های عربی به لفظ درمی آید ولی نوشته

نمی شود. و به جای آن دو زیر (ـ) تنوین نصب و دو زیر (ـ) تنوین جر و دو پیش (ـ) تنوین رفع

گزارند. مانند: زیداً، زید، زید.

در تنوین کلمات مفتوح علاوه بر تکرار حرکت ماقبل (الفی) نیز در آخر کلمه اضافه میشود. تنوین نصب

* حساب اجد فوق به حساب اجد صغیر معروف است در حساب اجد کبیر بجای عدد یک از عدد ده آغاز و آخرین حرف نمایندۀ عدد ده هزار می باشد.

در خواندن صدای (ن) میدهد و باین علامت نوشته میشود مانند اجباراً - اتفاقاً و در چند مورد زیر فرق میکند.

۱- برگاه آخر کلمه (تاء) زاید داشته باشد، بدون الف مینویسند. مانند: حقیقه، نتیجه، نسبة، بحالة علت نیاوردن الف بعد از تاء زاید در تنوین نصب، دوری از تکرار دو حرف زاید است.

۲- برگاه آخر کلمه به تاء اصلی ختم شده باشد یعنی حرف تاء جزو ریشه کلمه باشد با الف نوشته میشود مانند: موقتاً، اثباتاً، وقتاً. در موقتاً و اثباتاً که ریشه آنها به ترتیب وقت و ثبت میباشد حرف (ت) جزو اصلی کلمه است.

۳- برگاه آخر کلمه به (ء) همزه محذوم باشد بصورت همزه مینویسند و تنوین نصب اروی همزه قرار میدهند. مانند: جزء، استثناء

تنوین رفع را باین نشانه (ه) مینویسند و با صدای (ه) مینخوانند. در تنوین رفع و جر فقط به تکرار حرکت اکتفا میکنند مانند - مسنداً الیه - عملی .

یادآوری:

۱- تنوین مخصوص کلمه های عربی است و به کار بردن آن در واژه های فارسی و غیر عربی درست نیست مانند - جاناً، تلگرافاً.

۲- در زبان ادبیات فارسی به جای استعمال کلمات تنوین داریکی از حروف اضافه را بر سر کلمه می آورند مانند: ظاهراً = به ظاهر - عمداً = به عمد، یاد ظاهری، عمدی .

۳- اسامی بروز افعال تنوین می پذیرند مانند اکثر، انور

د) فرق همزه و الف و نوشتن همزه:

همزه قبول حرکت میکند مانند انصار، اعتراف در همه جای کلمه قرار میگیرد ولی الف قبول حرکت نمیکند و در اول کلمه واقع نمیشود مانند: زاهد، عطا کلماتیکه همزه وسط و آخر دارند عربی میباشد

مانند سُؤل، منشأ.

همزه در ابتدا و وسط و انتهای کلمه قرار میگیرد که نوشتن هر یک از آنها قواعدی دارد که در ذیل شرح

میدیم:

(I) همزه در اول کلمات: همزه اول کلمات بصورت الف نوشته میشود مانند اندر، اقحار:

(II) همزه در وسط کلمات: همزه در وسط کلمات دارای چند حالت است:

الف) - اگر همزه در وسط کلمات عربی، ساکن یا مفتوح باشد تابع حرکت حرف ماقبل خودی شود:

۱- اگر حرف ماقبل همزه، مفتوح باشد بصورت (أ) الف درمی آید مانند تأسف، تألیف

۲- اگر حرف ماقبل همزه، مضموم باشد بصورت (ؤ) درمی آید مانند مؤمن - مؤلف

۳- اگر حرف ماقبل همزه مکسور باشد بصورت (ئ) درمی آید مانند برتر - رثه (ریه).

ب) - اگر حرف ماقبل همزه مفتوح ساکن باشد سه صورت پیش می آید:

۱- اگر آن حرف ساکن (ا، یا، و) از حروف عله باشد، همزه را بصورت (ء) مینویسند مانند:

قراءت (قرائت) - مروت (مروقت).

۲- اگر آن حرف ساکن (ی) از حروف عله باشد همزه را بصورت (ئ) مینویسند مانند: هیئت.

۳- اگر حرف ساکن غیر از حروف عله باشد بصورت (أ) مینویسند. مانند: مسأله.

ج) - اگر همزه وسط کلمه مضموم باشد بدون در نظر گرفتن حرکت حرف ماقبل بصورت (ؤ) مینویسند

مانند: سُؤل - رؤوف - سُؤون - سوأل (همزه وسط ماقبل مضموم)

د) - اگر همزه وسط کلمه مکسور باشد یا بعد از الف واقع شود بدون در نظر گرفتن حرکت

حرف ماقبل بصورت (ئ) مینویسند مانند خائِن - مرئی - قائل - رئیس.

(III) همزه در آخر کلمات: همزه در آخر کلمه دارای دو حرکت است:

۱- همزه ماقبل ساکن آخر کلمات بصورت همزه می نویسند مانند: جزء - اباؤ - سوؤ - شیء بلعی

۲- همزه ماقبل متحرک آخر کلمات تابع حرکت حرف ماقبل خود میباشد. اگر حرف ماقبل مفتوح باشد بصورت (ا) می نویسند مانند: منشأ.

اگر حرف ماقبل مضموم باشد بصورت (و) مینویسند مانند: لؤلؤ.
اگر حرف ماقبل مکسور باشد بصورت (ء) مینویسند مانند: قاری.
یاد آوری:

۱- همزه آخر کلمات در اتصال به (تاء تانیث)، راد بصورت صحیح و ساکن بودن حرف ماقبل آن، بصورت الف می نویسند مانند جرأت.

۲- کلمه های مسئله - جرأت - قرات - هیئت - مسوول - رؤوس رؤوس -
مؤونت - سؤال در بعضی از کتابها بصورت مسئله - جرئت - قرائت - هیأت - مسؤل -
رؤوس - رؤوس - مؤنت - سؤال نوشته میشوند. حق اینست که این کلمات بصورت صحیح و درست نوشته شوند.

۳- اگر همزه و الف در اول و وسط کلمه جمع شوند بصورت زیر نوشته میشوند (آ). مانند آسمان - آثم (گناه کار) - مآذن - جمع میئذنه (محل اذان)

کلماتی مثل زکوة - حیوة - صلوة را بهتر است بصورت زکات، حیات، صلوات نوشته کنیم.
ه: تشدید: کلمه های مشدد در اصل دارای دو حرف بمجنس میباشند که دنبال هم دیگر واقع میشوند اولی ساکن دومی متحرک است که آنها را بصورت یک حرف نوشته بالای آن نشانه (س) میگذارند. مانند: اره - اژه - معلم - معلم.

یاد آوری:

۱- حرف تشدید در معمولاً در وسط یا آخر کلمه قرار میگیرد. در زبان وادیات فارسی تشدید آخر کلمه غالباً حذف میشود. مانند: شرقی - موسوی (کلمه منسوب در زبان عربی (دیای) مشدد است)

۲- اسمهایی که دو حرفی هستند در زبان فارسی بدون تشدید میخوانند. فقط در موقع اضافه شدن به اسم دیگر تشدید میگیرند. مانند :

حرف را باید به حق گفت. حق او را ادا کردم.
برای تشخیص کلمات مشتق در واژه های عربی باید به این وزنها توجه کنیم. وزن فعال (شغال را می رساند) مانند: عطار - قنار - قصاب - بقال - بخار.

در جمعهای مکتور وزن (فَعَال) مانند بخار وزن فَعَال و فَعَاله (صیغه مبالغه) مانند : مکار - علامه .

مصدر جعلی عربی (بیت) انسانیّت - محبوبیّت - معرفتیّت - اسم فاعل و مفعول از باب تفعیل - مذیل - مصنف .

حرف ماقبل آخر مصدر و اسم فاعل و مفعول از باب تَفَعُّل مشتق است. مانند: تَعَلَّمَ - متَعَلَّم - متَكَبَّر .
و: مطابقت موصوف و صفت :- در زبان عربی صفت بانوع (مذکر و مؤنث) و عدد در افراد و جمع، با موصوف خود مطابقت میکند مانند: مناسبات مخفیة [صفت و موصوف مؤنث است]، علمای عظام (صفت به پیروی از موصوف جمع آورده شده است) .
امروزه در زبان فارسی این شیوه متروک شده و بهتر است مطابق قواعد زبان فارسی که صفت همیشه مفرد است، عمل نمود و چنین نوشت مناسبات مخفی - علمای بزرگ .

ز: نوشتن بعضی کلمات:

کلمه (عمر و، و عمر) : کلمه عمر و را بایک واو اضافه مینویسیم که با عمر اشتباه نشود.
همزه (ابن) : کلمه (ابن) اگر میان دو اسم خاص که از اولی بدل باشد قرار گیرد، همزه اش میافتد. مانند: محمد بن زکریا - علی بن احمد، حسن بن علی .
الف ممدوده: اسمهاییکه حرف آخر آنها همزه و حرف قبل از آن الف باشد آنرا الف ممدود

خوانند (ا،).

مانند: فضا - صحراء - قضا؛

یادآوری:

۱- در زبان فارسی همزه آخر آنها حذف میشوند مانند: فضا - صحرا - قضا .

۲- میدانیم که کلمه های مختوم به الف موقعیکه مضاف یا موصوف واقع شوند به جای کسره (ی)،

میگیرند. مانند:

اجرای قانون - علمای بزرگ .

الف مقصوره (مقصود): - الفی که بعد از آن همزه ای نباشد، بدین ترتیب نوشته میشود.

- اگر الف مقصوره حرف سوم کلمه و از (واو) قلب شود. بصورت الف نوشته میشود.

مانند عصا که در اصل عصب بوده است .

- اگر از (یا) قلب شود بصورت (یا)، نوشته میشود مانند: فتی - فتی

- اگر الف از حمزه قلب شود بصورت (ا)، مینویسند مانند: مجزا که اصل آن (جزء) میباشد.

- اگر حرف ماقبل الف (یا) باشد بصورت خودش مینویسند مانند: دنیا - مزایا - سجایا .

- اگر اسم خاص باشد بصورت (ی) مینویسند. مانند: نجیبی - مصطفی - مرتضی .

یادآوری: ۱- اسمهای خاص مانند: مصطفی، مرتضی و عیسی - موقع اضافه شدن به کلمه دیگر بهتر است

در فارسی چنین نوشته شوند. مانند: مصطفای حسین - عیسیای مریم - مرتضای مهدی .

۲- اسمهای مقصوره که در عربی بصورت (ی) نوشته میشود در فارسی بهتر است با الف

نوشته شوند مانند:

مولا - مبتلا - فتوا [به جزه اسامی خاص]

ة: - (ة) آخر بعضی کلمات عربی در فارسی بصورت «ت» نوشته میشود. مانند طبیعة،

طبیعت نعمة، نعمت عاقبة، عاقبت

و در بعضی موارد دیگر بصورت (ه) های غیر ملفوظی درمی آید؛ مانند: قاعده = قاعده، جمله = جمله ضابطه = ضابطه.

رال، تعریف؛ - مخصوص زبان عربی است و آوردن آن بر سر کلمات فارسی درست نیست. مانند:

حسب الفرمایش. بلکه حسب فرمایش درست است.

مسائل - مایل؛ - بعضی کلمات که همزه جزو اصلی و ریشه کلمه است باید آن کلمات را با همزه نوشت. مانند: مسائل.

اما اگر همزه جزو اصلی کلمه نباشد نباید با همزه نوشت. مانند: مایل - عواید.

کلمه جبرائیل؛ - نامهای عبری مانند: عزرائیل، میکائیل و غیره را باید با همزه نوشت.

همزه آخر کلمات؛ - همزه آخر اسمهای عربی و همچنین همزه اسمهای جمع عربی در زبان فارسی بهتر است حذف شوند مانند: انشا - اطلاق - ادبا - فضلا.

کلمه (داود)؛ - کلمه های مانند: داود - طاووس را باید با دو (واو) نوشت زیرا در این گونه کلمه (واو) دارای صدای مدود است. اگر این کلمات را بایک (واو) بنویسیم اشتباه است.

«کلمه های ایتالیا - اتاق - ارسطو»؛ - واژه های غیر فارسی را آنجا که با (طا) هم میتوان

نوشت بایست (ت) بنویسیم مانند: ایتالیا - اتاق، اتریش - تپانچه (فارسی است). اما اسمهای خاص افراد با همان املایی که معمول است می نویسند. مانند: ارسطو - سقراط - افلاطون و . . .

«اسمعیل - اسماعیل» :- اسمهای مانند اسمعیل، اسحق را بهتر است بصورت اسماعیل و اسحاق نوشته کرد.

ح : سنجیدن کلمات عربی :

برای پیدا کردن ریشه کلمات، واژه های عربی را با سه حرف (ف - ع - ل) می سنجد مثلاً
برای پیدا کردن ریشه دو کلمه (حاضر و معلم) چنین مینویسیم :
حاضر = ح، ا، ض، ر ح = ف (فاء الفعل)
فاعل = ف، ا، ع، ل ض = ع (عين الفعل)
ر = ل (لام الفعل)

یادآوری: حرف (ا) زاید است.

ریشه کلمه حاضر - حضر میباشد و از این راه مشتقات آن زیاد میگیرند و به خاطر می سپارند و در جای خود به کار میبرند.

مانند: حضور، محضور، محضر، متحضر، احضار، حضار، احتضار، استحضار -
بهین ترتیب کلمه معلم کار میشود.

ط: های غیر ملفوظی (بیان حرکت) :- در آخر کلمه در آمده تلفظ نمی شود مانند: جامه، نامه، خامه، تشنه، گرسنه، سرمه، ...

در فارسی یادری باستان ک تلفظ می شده است،

های غیر ملفوظی در جمع با دان، و اتصال به (ی)، مصدری به (گ) تبدیل میشود. مانند:
خسته - خستگان - زنده - زندگان - در مانده - در ماندگان - در ماندگی - زنده - زندگی.
های غیر ملفوظی در جمع با (ها)، باید از علامت جمع جدا نوشته شود مانند: نامه ها - خیمه ها -
خنده ها - ...

های غیر ملفوظی در جمع با (ات) به (ج) تبدیل میشود. این نوع جمع برخلاف قاعده دستور زبان درمی است.

مانند: کارخانه - کارخانجات - دسته - دستجات - ...

های غیر ملفوظی هرگاه به (ی) ضمیر و (ی) وحدت و (ی) نکره متصل شود پیش از (ی) همزه ای بصورت الف می افزایند. مانند: نوشته ای؟ خانه ای خریدم.

اگر کسی که محتمم به های غیر ملفوظی است حالت مضاف داشته باشد. بالای (ه) یابی قرار میدهند.

مانند: نامه علی - خانه او.

باید یاد آور شد که این شکل (ء) در ترکیبهای خانه علی، نامه او - همزه نمی باشد. بلکه کوتاه شده ی حرف (ی) است که به مرور زمان در اثر اشتباه کاتبان به این شکل درآمده است و آن را میتوان بصورت (ی) نوشت مانند: جامه ی پرآم، جامه ی شما، ... یاد آوری:

۱- های غیر ملفوظ در موقع اتصال به (ی) نسبت به پیش از (ی) همزه ای بشکل الف می افزایند مانند:

آباده ای - میانه ای - مراغه ای. (کلمات خانگی - خیمکی از این قاعده مستثنی هستند.)

۲- هرگاه (که) و (چه) و (و) و (ن) قبل از است بیاید (ه) غیر ملفوظ حذف شده و الف تبدیل به (ی) میشود. مانند: کیست - چیست - نیست.

۳- در اتصال به ضمایر منفرد متصل (م - ت - ش) همزه ای بشکل (الف) می افزایند مانند: خانه ام - نامه ات - همسایه اش.

۴- در اتصال به (کاف تصغیر) به (گ) بدل میشود. مانند: شانہ - شانگک.

۵- هرگاه کلمه ای به (الف) و (و) و (ه) بیان حرکت ختم شده باشد موقع اضافه (یایی) بعد از آن اضافه میگردد.

مانند: کوههای افغانستان - تشنه‌ی یادگیری - موی سیاه.
ی: کلماتیکه در املاهای درسی و فارسی متصل یا منفصل نوشته میشوند:

در الفبای درسی هفت حرف:

(۱- د- ذ- ر- ز- ژ- و) از حروف منفصل هستند. یعنی نمی‌توانند به حروف مابعد خود پیوسته شوند. حال باین مقدمه به مواردی که باید و اثره های درسی یا فارسی را پیوسته یا گسسته نوشت باید دانسیم.

۱- کلمه های مرکب پیوند پذیر باید پیوسته نوشته شوند. مانند: صاحبخانه - صاحب‌دل. مگر در مواردی که مخالف رسم الخط بوده و خواندنش مشکل باشد. مانند لاک پشت - گلاب پاش - دانش آموز - ...

۲- در کلمه های مرکب که جزء سوم و چهارم آنها مصوت (آ) شروع میشود بهتر است مد (ه) از روی الف حذف شود مانند: پیشابنگ - پیشامد - هماهنگ - ...

۳- هرگاه (ی) قبل از کلمه ای آید که با مصوت شروع شده است باید جدا نوشته شود مانند: بی ادب، در غیر اینصورت غالباً پیوسته نوشته می‌شود. مانند: بینوا - بیکار - ...

۴- پسوند هاییکه پیوند پذیر پیوسته نوشته میشوند مانند: دانشور - دانشمند - نگدان - گلستان - سبکسار - گرمسیر - عروسک - سرخاک - گناهکار - دستکش - گلپایگان - پنجگانه - دانشگاه - دانشکده - سنگر - گلگون - خمکین - سنگلاخ - ژرفنا - ...

۵- اعداد دو و سه را هنگام اتصال به پسوند (اُم) بهتر است بدون تشدید نوشت.

مانند: دوم، سوم، ...

۶- نشانه صفات تفضیلی و عالی (تر، و دتین) بهتر است متصل نوشته شود. مانند:

فاضلتر - عالتر - بهتر مگر در مواردیکه مخالف رسم الخط درمی باشد و خواندنش مشکل شود مانند

متصلتر - ...

۷- علامتهای جمع فارسی (ها)، (ان) بهتر است به کلمه پیوسته شود. در صورتیکه

آخرین حرف کلمه پیوند پذیر باشد. مانند: کتابها - درختان - راهها - دانشمندان - ...

۸- کلمه (بَل) پیشوند است باید چنین نوشت: بلهوس و بلعجب (بر زیادی دلالت دارد).

۹- کلمه (چه) قبل از (رای) مفعولی جدا نوشته می شود. مانند: چه را دیدی؟ ولی

با (رای) حرف اضافه متصل نوشته شده تشکیل یک حرف را میدهد. مانند: چرا گفتی؟

۱۰- باء تاکید: باء تاکید در اول افعال باید پیوسته نوشته شود مانند: برفت - بگفت - برو.

۱۱- (نون نفی - نون نهی): در اول افعال متصل نوشته میشود مانند: نرفت - نگفت.

نرو - نگو.

یاد آوری: ۱- اگر نون ربط یا عطف باشد باید جدا نوشته شود مانند: به بهمانی دعوت شدیم، نه

اورفت نه من ...

۲- نون نفی هرگاه متوجه جمله باشد باید جدا نوشته شود مانند:

اسرار ازل را نه تو دانستی و نه من وین حرف معانه تو خوانستی و نه من (نسبت خیام)

۱۲- میم نهی در اول افعال پیوسته نوشته میشود مانند: مرو - مگو ...

۱۳- باء حرف اضافه: باء حرف اضافه در اول اسم بهتر است جدا نوشته شود مانند: به حسن،

- به بازار - . . .

مگر در موارد خاصی مانند: بصورت - سرعت (قید است)

۱۴- کلمه (می) و (دهی) که نشانه فعلهای ماضی استمراری و مضارع اخباری و گاهی علامت

فعل امر است بهتر است جدا نوشته شود مانند: می رفتم - می روم - می کوش - می رنتم - می روم.

۱۵- پیشوند های (هم) و (پیش) اگر بر اول اسم یا فعل بیاید متصل نوشته میشود. مانند: همکار -

همسایه - پیشکام - پیشرو.

۱۶- حرف نشانه مفعولی (را) باید جدا نوشته شود مانند: علی کتاب را خرید.

مراد ترا از این قاعده مستثنی است.

ک: - واو معدوله: (واو) است که بعد از حرف (خ) و بعد از آن یکی از حروف (د، ر،

ز، س، ش، ن، و، ه، ی) نوشته میشوند ولی خوانده نمیشوند مانند: خواب، خواهرش -

خواهر - خویش - خواستن.

این (واو) در زبانهای فارسی و دری باستان تلفظ مخصوص داشته که امروزه جز در بعضی

ازدغات و ولایات باقی مانده است.

مانند خواهر = خواهر تلفظ پیشده است. (خواهر = خواهر).

چون در موقع تلفظ از ضممه به فتحه عدول میگردد. بدین جهت آن را (واو) معدوله نامیدند.

ل: - گذاردن - گزاردن:

کلمه گذاردن اگر به معنی نهادن و قرار دادن باشد با (ذال) نوشته میشود. مانند: خراجگذار

پایه گذار - سرمایه گذار - . . .

و اگر به معنی به جا آوردن و اد کردن باشد باید با (ز) نوشت. مانند: سپاسگزار -

نازگزار - خدمتگزار -

س - ش: دو حرف (س و ش)، اول و وسط کلمه هرگاه پیش از دوازده حرف زیر واقع شود
بتر است به دندان نوشت: [ج، یح، ح، خ، ر، ز، ث، س، ش، ه، م، ی] در آخر کلمه [مانند: کاشی، سبیل، سحر، سخا، سرد، سزا، شست، شهر، شماره، ...]

م: - همزه افعال درمی:
در موقع پیوستن (باء، تاکید (نون، نفی (ویم، نهی به اول افعالی که با همزه آغاز می شود در صورت مفتوح و مضموم بودن، همزه افعال به (یاء) بدل میشود. مانند:
پیدا از - نیفکند - بیفتد - میفگن - ...
اگر مکسور باشد به حال خود باقی می ماند. مانند: نایستاد - نایست - پایست - ...
همزه (است):

اگر پیش از (است) کلمات مختوم به (الف، و، واو، و یاء) بیاید همزه (است) می آید
مانند: زیباست - نیکوست - کیست - ...
ن: کلمه های شست - سد:

کلمه های سد و شست که در یافارسی بیباشند باید با (س) نوشت و اگر با (ص)،
بنویسیم یعنی شصت و صد مصطلح مشهور است.
مانند: جشن سده - سده پنجم یعنی قرن پنجم.

(III) انشا:

الف (تعریف: انشا = انشاء) در لغت به معنای آفریدن، ایجاد کردن، آغاز کردن و مانند آن، و در اصطلاح نویسندگی فن یا هنری است که میتواند پیام یا مفهوم یا ذهنی نویسنده یا گوینده را بر چند بهتر و گیراتر به خواننده یا شنونده برساند. یا عبارت دیگر، انشا «عبارت است از حرکت و انتظامی که به افکار داده میشود»، که این حرکت و انتظام به اساس یک طرح صورت میگیرد.

طرح خطی است که حرکت و نظم مقاله را نشان میدهد و در واقع نقشه کار یا فهرست نکات اصلی مقاله به ترتیبی باید نوشته شود که طرح مقاله را نشان میدهد.

یکی از فنون ادب که عبارت است از نوشتن نامه های خصوصی یا رسمی یا عهد نامه ها و فرمانها انشا بوده و کسی متصدی این کار باشد منشی گفته میشود و منشی باید در علوم ادبی دست داشته باشد. دیوان انشایا دیوان رسائل در قدیم در دوره خلفا و پادشاهان اسلام در حکم یک وزارت خانه بود که دارالانشاء هم گفته میشد.

پس برای معلومات بیشتر و دریافت نکات اساسی کار انشا نویسی لازم است راجع به مراحل انشا نویسی، اجزای انشا، ارکان انشا و دیگر نکات مهم انشایی بحث صورت بگیرد که اولی پردازیم به:

ب، مراحل انشا نویسی:

برای نوشتن یک انشایا مقاله معمولاً باید مراحل زیر مد نظر گرفته شود:

- (۱) - خواندن دقیق موضوع، به منظور درک هر چه درست تر و بیشتر مطلب. بی توجهی این نکته میتواند یک انشایا به انحراف از موضوع بکشاند و ارزش آنرا تا صفر پایین آورد.
- (۲) تفکر درباره موضوع، پس از درک موضوع باید در این باره فکر کنیم و بگوئیم که چگونه از میان آگاهی ها و اندوخته های ذهنی و درونی خود، آنچه را که با موضوع ارتباط دارد برگزینیم.
- (۳) - یادداشت برداری، در این مرحله، آنچه به ذهن میرسد باید بلافاصله و بی شک و تردید، یادداشت شود. این کار تا آنجا ادامه باید که دیگر احساس شود، حریفی برای گفتن باقی نماند است.
- (۴) - تنظیم یادداشت ها، جمله های یادداشت شده را با جا به جا کردن، حذف و اضافه، متناسب با ذوق و سلیقه خود مرتب میکنیم.
- (۵) - نوشتن بند ها (= پاراگراف نویسی)، در این مرحله، همه جمله های یادداشت شده را

که با هم در رابطه مفهومی و منطقی هستند به صورت یک یا چند بند بنویسیم، بطوریکه مطالب و مفاهیم از هم گسسته نباشند.

(۶) - اصلاح انشا، در این مرحله مطالب را کم و زیاد میکنیم؛ یعنی نکاتی را که هنگام نوشتن بندها فراموش شده اند، اضافه میکنیم و مطالب تکراری و اضافی یا ناپسند را برمی داریم و یا بعضی بخش ها که مبهم و نارساست، از ابهام و نارسایی می رانیم و روشنی میدهیم.

همچنین به جای واژه های نازیبا، نامناسب، عامیانه و بازاری، واژه های خوش آهنگ، مناسب، ادبی و سنگین میگذاریم.

سراجام، نقص ها و نارسایی های را که نوشته از لحاظ دستوری دارد، رفع میکنیم و غلطی اعلانی را میگیریم.

(۷) - پاک نویسی کردن به منظور بهتر عرضه کردن مفاهیم. باید انشا را پاک نویسی کرد. در این مرحله باید خط را خوانا نوشت و نقطه گذاری، حاشیه نویسی و پاراگراف بندی را رعایت کرد. موضوع انشا را در بالای ورقه و در وسط نوشت البته باید از لبه بالایی ورقه تا جایی نوشتن موضوع، جایی نیز برای ثبت مشخصات دانش آموز اختصاص یابد.

(۸) - بازخوانی پاک نویسی به منظور بررسی نهایی و رفع نقص ها و نارسایی های احتمالی و پنهان مانده، بازخوانی انشا ضرورت دارد.

(۹) - ذکر منابع و مأخذ اگر در انشا، شعر یا هرگونه سخنی از دیگران می آورید، بهتر است منبع و مأخذ آن را در پاک نویسی نام ببرید.

ج، اجزای انشا:

انشای مقاله استدلالی آن است که از آغاز تا پایان آن ارتباط و پیوستگی منطقی برقرار باشد. یک انشای استدلالی خواه علمی باشد یا فلسفی، اجتماعی باشد یا... دارای اجزای زیر است:

موضوع، مقدمه، متن و نتیجه.

(۱) - موضوع، شعری یا نثری است که باید درباره اش نوشت.
(۲) - مقدمه، این بخش به عنوان آغاز گفتار یا انشاء، اولاً باید ذهن خواننده یا شنونده را برای ورود به متن آماده کند. در ثانی، آنچه انفعال و کششی ایجاد کند که لازمه توجه و دقت به انشاء است. ثالثاً، در بردارنده نکات اصلی و برجسته متن و نماینگر خط حاکم بر آن باشد.
به صورت باید جالب نظر و توجه باشد. به طوری که حتی بی دانستن موضوع خواننده یا شنونده، بتواند آن را حدس نهد. در واقع، مقدمه پلی است فنی و عاطفی، میان حوزه های موضوع و متن.

(۳) - متن، که مهمترین بخش انشاء است. زیرا در آن بررسی و تحلیل جنبه های مختلف موضوع و ارائه دلایل و تبییناتی است که در شرح و توضیح موضوع می آیند.
(۴) - نتیجه، یعنی آنچه نویسنده پس از تحلیل، توضیح، استدلال و آوردن نمونه در ردی اثبات موضوع به آن میرسد، معمولاً به صورت یک بند در پایان انشای آید مگر آنکه کمیت و کیفیت نتیجه و توالی و تناسب آن با متن وجود بند یا بند های دیگری را ایجاب کند.
گاهی نتیجه انشاء در مقدمه یا متن نهفته است که در آن صورت، نیازی به تکرار و تشکل آن در پایان نیست.

د. یادآوری نکته های حساس برای بهتر شدن انشاء:
به هر صورت، غرض از بیان این توصیه ها آن است که دانش آموز بتواند انشای هر چه بهتری بنویسد. لذا بار دیگر فهرست وار نکات حساس را یاد آور میشویم:

- (۱) - با دقت در موضوع، پی بردن به منظور اصلی گوینده آن.
- (۲) - نوشتن با آزادی و حفظ شخصیت و دوری از هرگونه تملق و چاپلوسی.
- (۳) نوشتن به نحوی که بتواند شنونده یا خواننده انشاء را جلب کند و یا تحت تاثیر قرار دهد.

(۴) - رعایت اصول اخلاقی و امانت داری در نقل گفته دیگران - که یا به صورت نقل قول مستقیم و غیر مستقیم و یا به صورت ذکر منبع و مأخذ در حاشیه مقدمه و راست - و پرهیز از غرض ورزی و ناسزا گویی و یا توهین و تمسخر دیگران .

(۵) پیوستگی مطالب و تسلسل منطقی و معقول آنها، به این معنی که مطالب انشا باید با هم جور و هماهنگ و جمله دارای مفهوم باشند و ارزشش پیام رسانی داشته باشد؛ به طوری که مورد قبول عقل باشند و ...

(۶) - جامع و مانع بودن نوشته، نوشته ای خوب و قابل عرضه است که جامع باشد. یعنی تمام نکته های را که به موضوع مربوط است در برداشته باشد و از هر گونه مطلب زائد و خارج از موضوع به دور باشد.

(۷) - تناسب میان اجزاء، تازگی و تنوع مفاهیم و سادگی و کوتاهی بیان، درستی و روشنی، رسایی و یکدست بودن سخن، از دیگر نکات مهم و اساسی است که باید که در انشا نویسی رعایت شود.

همچنان باید در نوشتن انشا بجای شعار متکی به استدلال بود. چون شعار معمولاً عبارت یا جمله ای است که ممکن بعضی افعال های زودگذر را ایجاد کند؛ ولی چون پشتوانه ندارد و به دور از واقعیت بیان میشود، نمیتواند ارزش داشته باشد.

و استدلال، عبارت است از بیان روابط علت و معمولی میان پدیده ها.

هر نوشته ای بنا بر هدف و غرض خود باید از روشی پیروی کند.

(۱) - گاهی نویسنده به استدلال و بیان علل و نتایج پدیده های پردازد. در این صورت نوشته او، نوشته استدلالی (تحقیقی) است.

(۲) - گاهی جزئیات موقعیتی را شرح و گزارش میکند. در این صورت میتوان به آن، نوشته یا اثر گزارشی نام داد.

(۳) - زمانی کیفیت چیزی یا کسی یا حادثه ای را توصیف و تصویر می کند، این گونه نثر را نوشته توصیفی

و یا بطور عام تر، هنری می توان گفت. در نوشته 'توصیفی' «شیوایی و رسیایی کلمه، جملات، خیال انگیزی و دلپذیری آن بر جنبه های دیگر غلبه دارد.»

(۱۴) - در داستان نویسی، نویسنده میکوشد مطالبی را که خود می آورد با نثر هنری باشد. ولی گفته های قهرمانان و افراد داستان را بیشتر به همان صورت که هست یعنی با زبان محاوره می آورد. این شیوه در نمانشنامه نویسی رایج تر و مقبول تر است.

(۱۵) - در نوشته های طنز، هدف اصلی انتقاد است ولی این انتقاد، آمیخته به شوخی دریشخند و مسخره است و لحن گفتار، صورت فکاهی و دلپذیر و خوش آیندی دارد و گاهی مسایل به طور معکوس طرح و بیان میشود. مثلاً:

«در زایل اخلاقی، نیکو و قابل تقلید و شایان تحسین شمرده میشوند و برعکس.»

۵) شرح و تفصیل محتوای انشا:

یک شرط مهم برای موفقیت در انشا نویسی، پرورش ذهن است که از راه مطالعه و احاطه شخص بر معانی و مفاهیم، حاصل میشود هر چه مطالعه و آگاهی انسان بیشتر باشد، ذهن در تشریح و تفصیل و حتی در آفرینش اثر موفق تر است.

استعداد نویسنده در تشریح و تفصیل موضوع، از راه تمرین دادن و توسعه بخشیدن به حافظه و میدان دادن به خیال، بارور میشود.

هنگامی میتوان ویژگی های گوناگون اشیا، اشخاص، موقعیت ها، مکان ها و... را به آسانی در خاطر آورد و در ذهن مجسم نمود که قبلاً با دقت و شناخت کافی آنها را مورد مشاهده قرار داده و در فرصتهای دیگر، بارها آنها را از خاطر گذرانده باشیم.

توجه به اطراف و محیط و آگاهی از مسایل و شرایط آن؛ همچنین شناخت مسایل و سیاستها جهانی، شرط دیگر توانا شدن در شرح و تفصیل موضوع انشای باشد.

اگر جنبه های یاد شده که متضمن ارتقای محتوا و مضمون انشای باشد، از برکردن و یاد دست کم خواندن نمونه های شعر و نثر شاعران و نویسندگان و غیر آن را بیفزاییم و با ذوق و علاقه مندی شیوه های تثبیت شده و ماندگار ادبی را بیاموزیم و علاقه ای به بکار بردن پاره هایی از آنها در نوشته خود داشته باشیم، انشای ما به لحاظ شکل و صورت ظاهر نیز مقبول و مطلوب خواهد شد.

دوست داشتن زیبایی ها، شگفتیها، عشق و رزمی ها، عشق سوزی ها، درک عمیق نیکی و زشتی ها و بیاری از هر گونه زشتی و پلیدی که انسان را نشانه قرار میدهند؛ میتواند متحرک و انگیزه های مسئولانه آن کسی باشند که انسانی ترین معارف و شور انگیزین عواطف انسانی را مد نظر و موضوع کار خود قرار میدهد تا در آن تعصب و جمود گرایی با دیدی سخاوتمندانه به جهان و پدیده های ارزشمند آن بنگرد، تا نیروی وسعت و عمق یابد.

پرورش نیروی خیال ترین دیگری است. اندیشیدن به خاطرات مهم و با ارزشش، فکر کردن به آینده و خود را در نقش دیگران قرار دادن، هدایت حادثه های مورد نظر و علاقه، تصور امکان زندگی در موقعیت های دیگر و متفاوت و... نمونه های بیجان آورد سرگرم کننده خیال هستند این گونه پندار های جذاب، ذهن را فعال حافله و تحیل را نیرومند و انسان را برای حضور در عالم واقع همیارتر میکند.

برای توانا شدن در تشریح جزئیات (= مفاهیم و تصورات جزئی ذهن)، باید با مطالعه بسیار و همه جانبه الفاظ و معانی گسترده ای را در پیوند با هم، به خاطر سپرد و برای توسعه اطلاعات در زمینه های گوناگون باید از نیروی حافظه و از تحقیق، تتبع و دقت نظر کمک خواست.

(و) یاد آوریهای دیگر برای کسب مهارت در نوشتن:

(۱) - مطالعه دقیق گزیده آثار شاعران و نویسندگان، و یا از برکردن نمونه هایی از آن، به منظور بالا بردن سطح فرسنگ و معارف دانش آموز به عنوان ذخیره و پشتوانه ذهنی و همچنین آگاهی از شیوه های

بیان که پیش از اینها در این باره مطلبی عنوان شده .

(۳) - آموزش سرعت در مطالعه: برای کسب مهارت و احاطه بر اصطلاحات و تغییر است
گوناگون و گسترش دامنه لغاتی که در ذهن حضور فعال دارند و برای توانا شدن به مطالعه سریع
باید زیاد مطالعه کرد و چشم را عادت داد که هنگام خواندن به یک یک لغات خیره نشود. بلکه از پی
اندیشه رود و به سرعت، مفهوم هر لغت را بگیرد و بگذرد و در نهایت مقصود نویسنده را دریابد.
(۴) - خلاصه نویسی: - برای این کار باید هنگام خواندن کتاب فرازها و نکته های اصلی مطالب را
نشانه گذاشت و با مرور دوباره طرح و یا استخوان بندی کتاب را بیرون آورد و با عبارتهای روان
پیوسته به بیان آن پرداخت (= باز نویسی).

(۵) - بیان کردن برای خود و یادداشت برداری از رویدادها و مشاهدات روزانه و مهم
(= انشا کردن رویدادها...) و نکته های برجسته و اساسی از کتاب هایی که مطالعه میشوند، هم
ذوق و شوق نوشتن را برمی انگیزند؛ و هم ضرورت تنظیم آنها انسان را به نوشتن و امیدارد.

(۶) - دانشمندان نویسنده: - نویسنده باید مجموعه ای از کلمه ها و واژه های را داشته باشد (= بداند)
و بکاربرد که هم غنای فرمینگ او را برساند، هم نمایانگر روش ویژه نویسنده او باشد، هم زنده
و نامطبوع و به دور از هم و انتقال نباشد و هم دور از اصطلاحات و کلمه های عامیانه باشد.
یعنی زبان نگارش، بهتر است زبان فراگیر و تعمیم یافته ای باشد که خواننده و شنونده بیشتری
از آن سود برند، چون زبان محاوره و الفاظ و تعبیرات و اصطلاحات عامیانه و بکارگیری آنها
توسط نویسندگان بزرگی بکاربرد و فلسفه خاصی دارد.

علاوه از مسایل و نکات جمع آوری شده ای این مجموعه بسی موضوعات، نکات و مسایلی
مفید دیگر را جمع به نگارش، انشا و اطلاعی باشد که شرح آن از گنجایش در این مختصر زیاد بوده،
علاقتمندان خود میتوانند راجع به آن از کتب انشا نویسی معلومات حاصل نمایند.

یک شاخه دیگری نویسنده‌گی «نامه نگاری» بوده که هر کس در زندگی به آن نیازمند است و ذیلاً به شرح آن پرداخته می‌شود.

ز: نامه نگاری - کلیات (۱):

نامه پیامی است که شما بنا به ضرورتی به کسی یا به مؤسسه‌ای می‌فرستید از این رو نامه برآورنده نیازی است که در روابط افراد و در روابط اجتماعی وجود دارد و به عبارت دیگر یک ضرورت اجتماعی است و از سوی دیگر اگر در نامه وقت به خرج رود و افکار و احساسات و عواطف نویسنده در آن به خوبی منعکس شود، جنبه ادبی به خود می‌گیرد، چنانکه بسیاری از نامه‌هایی که هنرمندان و نویسندگان بزرگان تاریخ نوشته‌اند امروز جز آثار ادبی به شمار می‌رود.

نامه‌ای که شما می‌نویسید می‌تواند معرفت شخصیت، فرهنگ و ادب داندیشه و ذوق و سلیقه شما باشد. اثری که نامه شما در مخاطب می‌گذارد باید همان اثری باشد که شخصیت خود شما می‌گذارد و حتی در بسیاری موارد تاثیر نامه از نفوذ کلام و اثر شخصیت قوی‌تر است، زیرا نامه از سر آگاهی بیشتر و با دقت و مراقبت فردان نوشته می‌شود در حالیکه گفتار به خاطر شرم حضور یا آمادگی نداشتن گوینده برای مقابله و گفتگو با اشخاص، ممکن است تاثیر لازم را در شنونده و مخاطب نکند.

در نوشتن نامه چه نکته‌هایی را باید رعایت کرد؟

پیش از آنکه درباره انواع نامه‌ها گفتگو کنیم نمونه‌هایی از انواع نامه‌ها بدست بدیم بهتر است برخی نکته‌های مهم را که رعایت آنها در نامه نگاری لازم است مورد بررسی و دقت قرار دهیم.

نامه را روی چه کاغذی باید نوشت؟

اندازه کاغذ متناسب با نامه‌ای است که می‌نویسید. کاغذ نامه‌ای که به شخص مهمی یا به فرد بزرگی از خانواده فرستاده می‌شود باید در اندازه بزرگتر باشد ولی پیام کوتاهی که دوست یا به همکار می‌فرستید می‌تواند روی کاغذ کوچک باشد.

نامه تبریک تا تسلیت را با آن که کوتاه است نباید روی کاغذ کوچک بنویسیم. البته تبریک و دعوت را روی کاغذهای مخصوص که برای این کار تهیه شده است میتوان نوشت.

افراد با سلیقه دو نوع کاغذ برای نامه نگاری به کار میبرند: کاغذ با اندازه بزرگ و جنس مرغوب برای کسانی که مورد احترام و تکریم نویسنده هستند. کاغذ با اندازه متوسط و جنس معمولی برای دوستان صمیمی و همکاران و همقطاران و مکاتبات متفرقه.

بیشتر نامه های کوتاه رسمی و اداری در قطع مربعی یا مستطینی (۱۷ x ۲۱ سانتیمتر) نوشته میشود. بزرگان و مؤسسات تجاری اندازه ۲۸ x ۲۱ سانتیمتر بکار میبرند. برای مکاتبات دوستانه و خصوصی نیز میتوان همین اندازه را بکار برد.

چه قلمی برای نوشتن به کار ببریم؟

امروزه برای نوشتن، بیشتر مداد، خودکار و خود نویس به کار میرود. فقط کسانی که شیوه های قدیم پای بند مانده اند، قلم آهنی یا قلم نی بکار میبرند، از میان قلم های معمولی یعنی مداد، خودکار و خود نویس؛ مداد را به هیچ وجه نباید برای نامه نگاری به کار برد. خودکار برای نامه نوشتن به افرادی که با آنها صمیمی هستیم با افراد زیر دست اشکالی ندارد؛ اما نامه به کسانی که مورد احترام ما هستند حتماً باید با مرکب یا جوهر نوشته شود.

رنگ جوهر خود نویس اگر تیره رنگ باشد بهتر است. از به کار بردن جوهر قرمز و رنگ های تند دیگر در نامه نگاری باید خودداری کرد. قلمی که برای نوشتن به کار میبریم باید روان و خوب بنویسد، حتی خوشنویسان و کسانی که خط نیکو و خوش دارند نمیتوانند با قلم بد، خوش و نیکو بنویسند.

آیا نامه ها را باید ماشین کرد؟

نامه های اداری و نامه های راکه به ادارات و مؤسسات می نویسیم بهتر است ماشین کنیم،

اما نامه های دوستانه و خانوادگی را اگر ماشین کنیم نشانه بی صمیمیتی مانست به گیرنده نامه خواهد بود.
با وجود این اگر در مواردی ناچار باشیم که نامه های دوستانه و خانوادگی را ماشین کنیم بهتر است
بعد از ماشین کردن نامه چند کلمه با دستخط خود به نامه اضافه نماییم تا نامه کمتر جنبه رسمی داشته باشد.
در قدیم اکثر نامه ها را به خط شکسته می نوشتند، امروز اغلب در رس خوانده ها، به خصوص جوانان کمتر
با خط شکسته آشنایی دارند، بنابراین بهتر است از شکسته نویسی خودداری کنیم و نامه را با خط تحریری
خوانا بنویسیم.

حاشیه نامه:

در بالای نامه معمولاً سه یا چهار سانتی متر حاشیه میگذارند، و در دو طرف کاغذ نیز حاشیه -
مناسب، یک سانتی متر و نیم است. در نامه های قدیمی در طرف راست نامه، حاشیه عریض
میگذاشتند و دنباله نامه را در حاشیه می نوشتند. این شیوه امروزه متروک شده است.
افراد خوش سلیقه امروزه ترجیح میدهند که کمتر در حاشیه بنویسند. و اگر مطلب دنباله داشته
باشد در پشت صفحه یاد را کاغذ دیگر آن را ادامه میدهند.

نقطه گذاری نامه:

در قدیم نقطه گذاری نه در نامه معمول بود نه در نوشته های دیگر. و تئیکه نقطه گذاری به کتابچهار راه
پیدا کرد، هنوز مدتی زمان لازم بود که در نامه نگاری نیز مرسوم و معمول گردد. امروز افراد تحصیل
کرده و با ذوق سعی میکنند، قواعد نقطه گذاری را همانطوریکه در نوشته های دیگر به کار میبرند در نامه
نیز رعایت نمایند.

تاریخ نامه:

تاریخ نامه را معمولاً در بالای نامه، گوشه سمت راست آن مینویسیم، تاریخ نامه را باید
همیشه کامل بنویسیم، مثلاً:

یکشنبه ۶ دلو ۱۳۷۷ (۲۰ بهمن ماه ۱۳۷۲).

نوشتن تاریخ در آخر نامه های دوستانه و خصوصی اشکالی ندارد ولی در مکاتب اداری بهتر است تاریخ در بالای صفحه نوشته شود.

آیا در نامه برای تاکید میتوان به زیر جملات و یا کلمات خط کشید؟
برخی در نامه برای تاکید مطلبی آن را تکرار میکنند، ولیکن خط کشیدن به زیر مطلب اساسی و مهم که نظر خواننده را جلب بکند صحیح تر از تکرار آن در سطر بعدی است. بدیهی است که خط کشیدن به زیر مطالب باید در موارد فوق العاده و مهم انجام گیرد.

نشانی را در کجا باید نوشت؟

اگر برای کسی نامه مینویسیم که ما را خوب میشناسد، او با خواندن نام ما، در آخر نامه حتی باید یک خط مایه دهد که نامه از کجا فرستاده شده است و فرستنده چه کسی است. اما اگر برای کسی نامه مینویسیم که چندان با ما آشنا نیست یا بار اول است که برای او نامه مینویسیم، بهتر است نام و نشانی خود را، علاوه بر روی پاکت، در نامه هم مینویسیم.

فرنگیها نشانی خود را در بالای نامه در طرف چپ مینویسند، در همه جای ادارات، بازرگانان و مؤسسات بازرگانی نام و نشانی خود را در بالای کاغذ نامه طرف راست یا در وسط یا در پایین صفحه چاپ میکنند، به این کاغذها، کاغذهای مارک دار یا عنوان دار میگویند. چند نمونه را در صفحه ذیل میبینید.

انجمن رهنمای خانواده

شماره
تاریخ
پیوست

هردی برادران
کابل - ناحیه ۳ - کوچه ۵
شماره ۱۳ - تلفون ۲۷۵۱

وزارت تعلیم و تربیه
مرکز انتشارات آموزشی
کابل - میردیس میدان -
پلاک ۴ - تلفون ۹۶۲

مرکز انتشارات آموزشی

شماره
تاریخ
پیوست

کابل - صندوق سستی ۳۹۶ - ۱۱۵۷۴

هردی برادران

کابل - ناحیه ۳ - کوچه ۵ - ۱۴ - تلفون ۲۷۵۱

ح) نامه نگاری کلیات (۲)

نامه علاوه بر تاریخ و نشانی دارای چهار بخش است:

(۱) عنوان یا خطاب، (۲) دعا و سلام یا عبارات حاکی از محبت و احترام. (۳) متن نامه یا مطلبی که باید به اطلاع گیرنده نامه برسد، (۴) ختام یا عبارت پایان نامه:

(۱) اداره محترم ترویج زراعت

(۲) ضمن تقدیم احترام (۳) چون در باغهای منطقه

نوعی آفت درخت پیدا شده و به محصولات میوه لطمه شدید

دارد کرده است، آرزو مندیم به موظفین ترویج و توسعه آن

اداره دستور دهید تا از باغهای مذکور بازدید کنند و در دفع آفت صاحبان

باغ رایاری نمایند.

(۴) از اقدامی که مبذول خواهید فرمود قبلاً تشکر میکنیم

در نامه بالا بر چهار بخش را توضیح میداریم .

خطاب یا عنوان :

در خطاب یا عنوان باید منتهای دقت را به کار برد؛ زیرا از خطاب میتوان میزان احترام و محبت نویسنده نامه را دریافت. اگر به یکی از دوستان بسیار نزدیک و صمیمی خطاب کنید «آقای محترم»، مسلماً از شمارنجیده خاطر خواهد شد، زیرا صمیمیت ایجاب میکند که بنویسید؛ «دوست عزیز و ارجمندم»، یا «دوست مهربان من».

در کلماتیکه در خطاب نامه مینویسیم باید تناسب شخصیت گیرنده نامه و همچنین رابطه ای را که با او داریم مراعات کنیم در اینجا برخی از عنوانهای خانوادگی و خصوصی و دوستانه را برای نمونه ذکر میکنیم:

پسر (یا دختر) عزیزم !	(پدر یا مادر به پسر یا دختر)	پدر عزیز و ارجمندم
نور چشم بهتر از جانم !	(پدر یا مادر به پسر یا دختر)	مادر گرامی و مهربانم
برادر عزیزم !	(خواهر یا برادر به برادر)	عموی گرامی - کاکای عزیزم
خواهر گرامیم !	(برادر یا خواهر به خواهر)	احمد عزیز ! (دوست بدوست)
عمه مهربانم !		سرور مهربانم (به دوست یا
پدربزرگوارم !		خویشی که دوستش داریم و احترامش میکنیم)

خطاب یا عنوان در نامه های رسمی و اداری و بازرگانی :

در نامه های رسمی و اداری و بازرگانی خطاب در واقع نام یا عنوان دقیق مخاطب (یا نام یا عنوان با هم) است با افزودن یک یا چند کلمه احترام آمیز :

جناب آقای (. . .) وزیر محترم تعاون و امور انکشاف دات

مدیر عامل محترم دستگاه رادیو تلویزیون کابل

ریاست محترم تهیه ارزاق دولت اسلامی افغانستان!

ریاست محترم هیئت مدیره شرکت باحتر!

اداره کل مالیات بر عایدات - وزارت مالیه

مقام محترم مدیریت عمومی ترویج زراعت و مالداري

ریاست محترم بانک ملی افغان - شعبه شهری

برای مقامات عالی کشوری و سیاستمداران عنوانهای خاصی به کار میرود:

جلالتآب (برای رئیس دولت، صدراعظم و وزرا) «^{نیست} فعلاً مرسوم»

فضیلت آب (برای علماء و مقامات قضایی)

استاد معظم جناب آقای

استاد محترم جناب آقای

ساحت مقدس مجلس شورای اسلامی . . .

جناب آقای نخست وزیر

مقام معظم وزارت

جناب آقای نماینده محترم مجلس شورای اسلامی

والاشان والی صاحب ولایت

ختم یا عبارات پایان نامه :

در پایان نامه پس از تمام شدن مطلب و قبل از امضاء، لازم است چند کلمه که حاکی از احترام

یا محبت، نسبت به مخاطب نامه باشد بنویسیم.

عبارت پایان نامه را مانند خطاب و عنوان برای هر کس مناسب با مقام و سن و شخصیت او

مینویسیم.

جای نوشتن این عبارت، معمولاً یک سطر پایین تر از متن نامه، در سمت چپ آخرین سطر متن نامه است. در اینجا چند عبارت پایان نامه را بطور نمونه می‌خواهیم:

دوستدار تو

به امید موفقیت تو

ارادتمند

دوست همیشگی تو

به امید دیدار

پدر خیر خواه است

آرزو مند سعادت تو...

مخلص

در انتظار نامه ات

با تجد ارادت و سلام

در انتظار نامه تو

در آرزوی سعادت تو

در نامه های رسمی و اداری و باز رگانی نیز اگر به مقام یا شخصیت مهمی نوشته شود به تناسب

عباراتی از این قبیل در آخر نامه می‌آورند:

باتقدیم احترام

باتقدیم احترامات فایقه

با احترامات بسیار

با احترام و سپاس قلبی

باشایسته ترین احترام

از اقدامیکه معمول خواهد فرمود

پیشاپیش سپاس گزاری می‌کنم.

برخی در نامه های خصوصی و دوستانه و خانوادگی بعد از متن نامه و قبل از عبارت پایان نامه

جملاتی حاکی از ابراز محبت و دوستی مینویسند و تندرستی و موفقیت مخاطب را آرزوی کنند

مانند این جمله ها:

سعادت و سلامت آن دوست عزیز و مهربان را خواهم نمود.

موفقیت روزافزون آن دوست ارجمند آرزوی قلبی من است.

وضوح اختصار در نامه :

باید به خاطر داشت که در زندگی امروزه، مردم کمتر وقت آزاد دارند؛ همچنان که شما اوقات خود را طبق برنامه‌ای به کارهای گوناگون اختصاص داده‌اید و از پیش برای ساعات و روزهای آینده برنامه‌ای دارید؛ دریافت کننده نامه نیز کمتر وقت آزاد دارد، از این رو ادب ایجاب میکند که نامه‌ها را مختصر بنویسید و در عین حال مطالب را به وضوح بیان کنید، چنانکه خواننده در فهم مطلب دچار اشکال نشود و ابهامی در آنچه اطلاع داده‌اید یا خواسته‌اید نباشد.

رعایت تناسب در بکار بردن کلمات نامه :

شما که کسی نامه مینویسید در واقع با او سخن می‌گویید، همچنان که در سخن گفتن رعایت شخصیت افراد را میکنید در نامه نیز باید برای هر کس لحنی خاص داشته باشید. ابراز صمیمیت و خودمانی بودن در نامه‌ای که در محیط کار به رئیس یا مافوق خود مینویسید پسندیده نیست، در نامه‌ای که به زیردستان می‌نویسید نباید کلمات تحقیرآمیز و امانت‌بار به کار ببرید. در نامه‌ها بیشتر از خودتان ننویسید و زیاد «من» به کار نبرید. در حالیکه مینویسید خط دیدگان خود را ببندید و خود را به جای گیرنده نامه قرار دهید و به قول مشهور «آنچه را به خود روانی دارید به دیگران روانه دارید.»

درست نویسی :

همه محاسن نامه بایک یا چند غلطی املایی و انشایی از میان میرود، این است که در نامه باید نهایت دقت و مراقبت را به عمل آورد که در آن غلطی را پیدا نکند، اگر در املای کلمه‌ای تردید دارید و ناچار از به کار بردن آن در نامه هستید حتماً به کتاب لغت مراجعه کنید یا از شخص مطلعی بپرسید.

امضا :

دقتی نامه را تمام کردیم و عبارتت پایان نامه را نوشتیم؛ باید آنرا امضا کنیم. جای امضای نامه

زیر یا سمت چپ عبارت پایان نامه است. برخی عادت دارند که زیر امضا نیز تاریخ میگذارند، این کار نشانه دقت امضاکننده است.

پاکت نامه :

پس از آن که نامه را تمام کردیم یک بار به دقت آن را میخوانیم و در پاکت میگذاریم، روی پاکت را پیش از آنکه در آن را بچسبانیم مینویسیم. در روی پاکت، نام شهر، نشانی، نام گیرنده نامه و نیز نام و نشانی خود را مینویسیم :

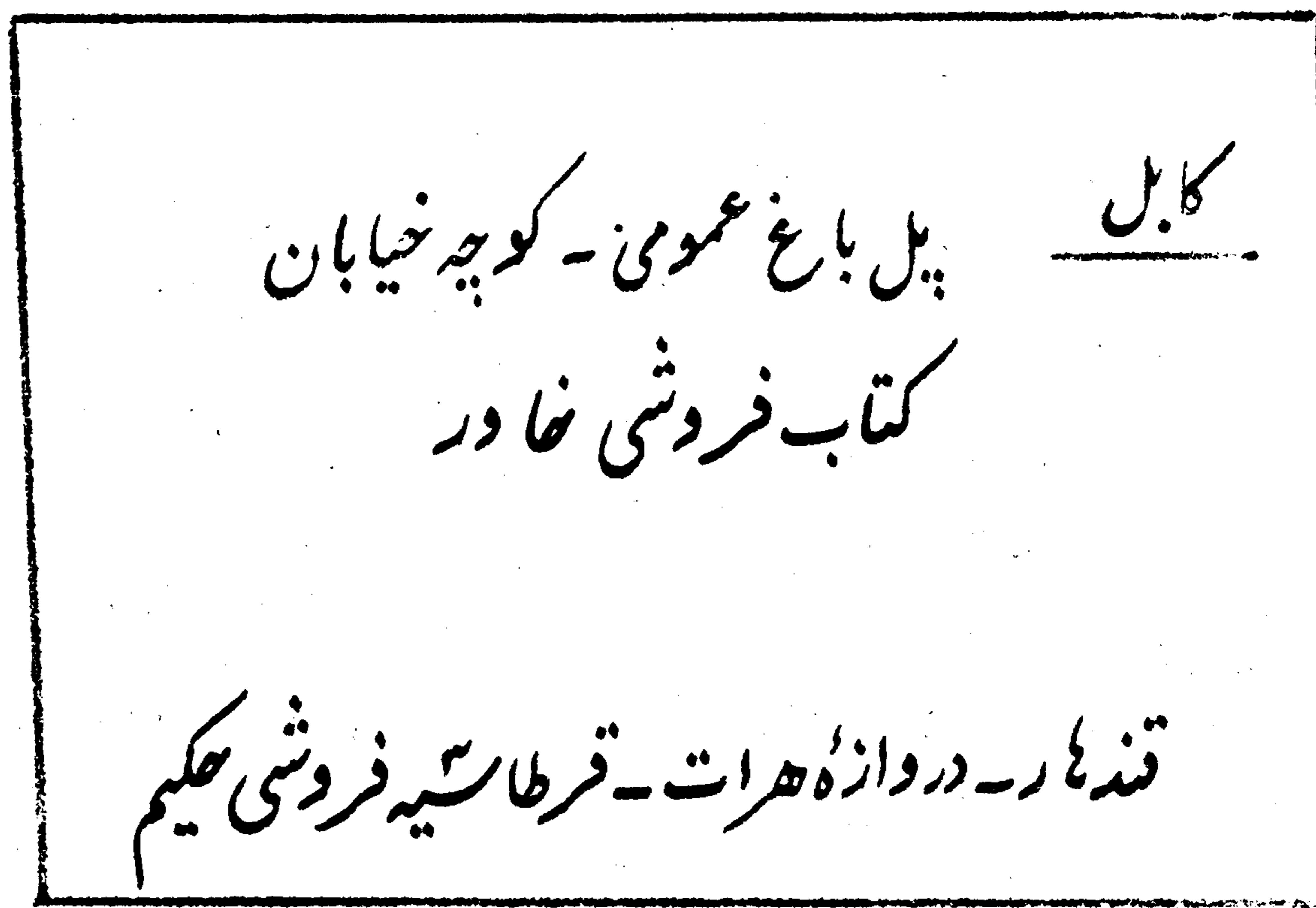
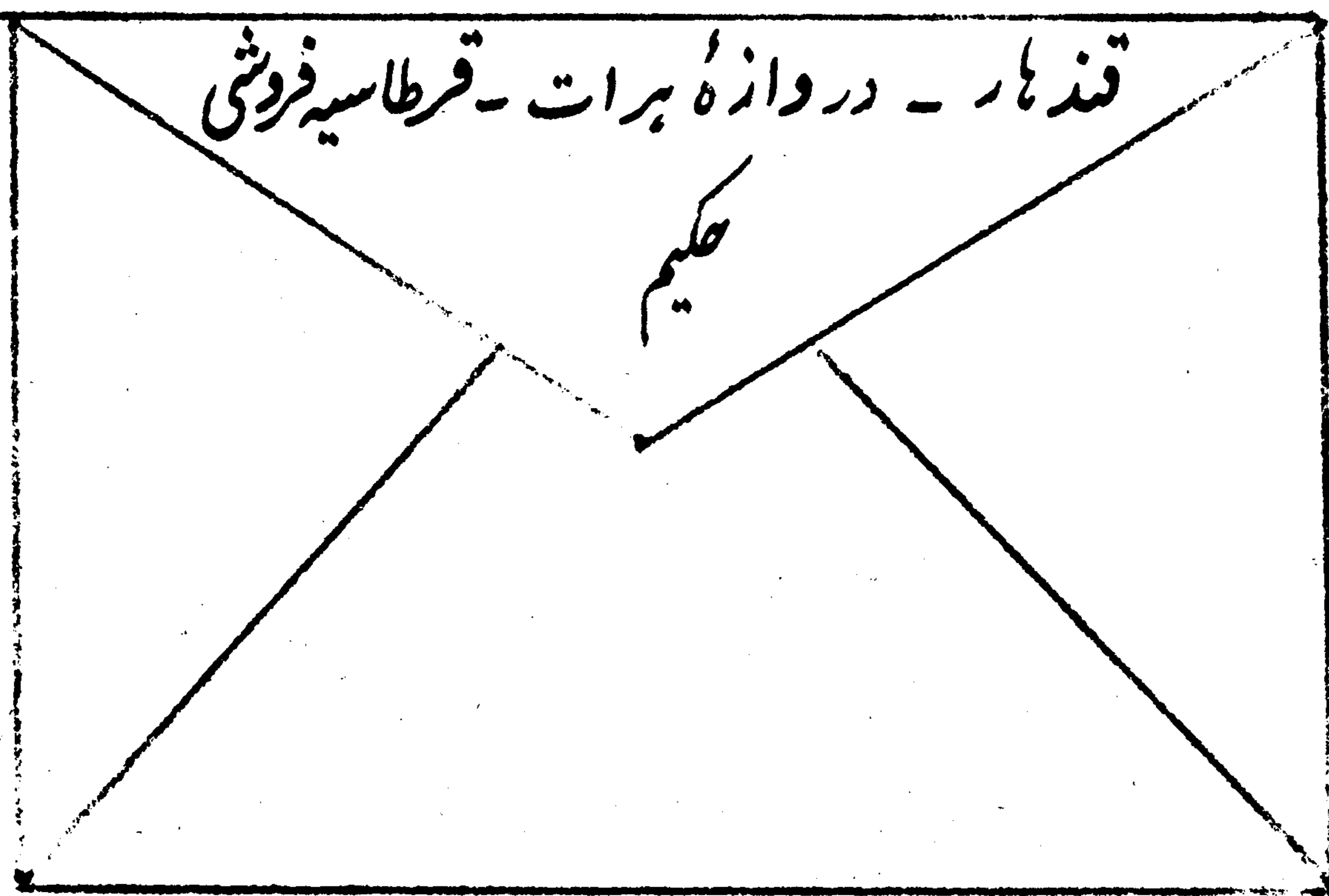

Mn Day Is Wimbeldon st. Cloucester Rd Landon" S, W " 19" ENGLAND	نام گیرنده کوچه یا خیابان نام محل یا خیابان نام شهر - شماره حوزه پستی نام کشور
--	--

نشانی فرستنده را هم در گوشه چپ بالای پاکت یا در پشت آن به همین ترتیب مینویسند، البته در خود نامه هم، همچنان که گفته شد نشانی فرستنده را مینویسند تا اگر پاکت گم شد یا پاره شد نشانی فرستنده در اختیار گیرنده نامه باشد.

در بعضی جاها اول نام شهر، سپس نام خیابان اصلی، خیابان فرعی، کوچه و شماره خانه و سرانجام نام گیرنده نامه را مینویسند و زیر نام شهر خط میکشند «در ولایات نام ولایت - ولسوالی - قریه - محله - مسجد -

یا قوم، را باید نوشت :

تمبر را در کجا باید چاپاند؟

تمبر را باید کاملاً راست و عمودی در بالای پاکت (معمولاً سمت چپ) بچسبانیم. الصاق عموماً
تمبر در وسط پاکت نشانه بی نظمی و بی دقتی فرستنده نامه خواهد بود.

<p>دولت اسلامی افغانستان ۵۰ پول</p>	<p>هرات</p> <p>ناحیه ۲ - خیابان گازگاه کوچه مسجد جام، شماره ۱۳</p> <p>جناب آقای دکتر احمد هروی</p>
---	--

ط (نامه های و پیامهای کوتاه (۱) :

نامه های کوتاه ؛ نامه تبریک ، نامه تسلیت ، نامه تشکر و نامه دعوت ؛ پیامهای کوتاه کتبی و یادداشتیانی
است که به دیگران می فرستند .

نامه تبریک :

تبریک نامه کوتاهی است که به مناسبت یکی از عید ها ، به ویژه عید نوروز به دوستان و
خویشان می فرستید یا به مناسبت موفقیتی که نصیب کسی میشود برای او ارسال میکنید و به او
تهنیت میگوید . تبریک عید را معمولاً روی کاغذ مرغوب چاپ میکنند ؛ کسی که تبریک چاپی
تهیه میکند و به دوستان و خویشان و همکاران و دیگر کسان میفرستد ، باید متن آن را طوری بنویسد
که بتوان آن را به افراد مختلف از دست صمیمی گرفته تا همکار یا رئیس اداره بفرستد .

مثلاً متن زیر را نمی‌توانید به افرادی که با آن صمیمیتی ندارید بفرستید :

عید فرخنده نوروز را تبریک میگویم ، روی ماهیت رامی بوسم و
برایت سعادت و سلامت آرزوی کنم .

می‌توانید متنی که تاحدی جنبه رسمی دارد چاپ کنید مثلاً مانند متن زیر :

به مناسبت فرارسیدن عید نوروز ، تریکات صمیمانه خود را
خدمت جنابعالی و خانواده ارجمند تقدیم میداریم و سلامت و سعادت
همگی را از درگاه خداوند ج ، خواهانم .

اگر چنین متنی را برای دوستان صمیمی و خویشان نزدیک بفرستید ، می‌توانید چند کلمه با دستخط
خود به آن بیفزایید تا محبت و صمیمیت شمارا برساند و جنبه رسمی تبریک نامه را از میان ببرد ؛ مانند این
عبارتها :

برادر عزیزتر از جانم احمد :

با اظهار احترام صمیمانه

با تجدید محبت‌های خالصانه

.....

اگر نخواهید تبریک را با دستخط خود بنویسید ، و یا از متنهای آماده چاپ شده استفاده
کنید در این صورت با رعایت تناسب رابطه ای که با گیرنده آن دارید متن تبریک را

می نویسید یا انتخاب میکنید مثلاً به دوستی صمیمی چنین بنویسید .

دوست مهربانم . . . فرارسیدن عید نوروز را به آن مشفق
دیرینم تبریک میگویم ، امید دارم سال جدید را با شادگامی آغاز کنی و با پیروزی
و موفقیت به پایان برسانی .
دوستدار تو . . .

و با کسی که روابط رسمی دارید چنین بنویسید :

حلول سال جدید و عید نوروز را غنیمت شمرده ، تبریکات خالصانه
خود را خدمت جنابعالی و خانواده محترم تقدیم میدارم . ارادتمند . . .

و به کسی که مورد احترام شماست چنین بنویسید :

مفخر خواهیم بود چنانچه تبریکات صمیمانه ام در پیشگاه
عالی مقبول افتد .

این اصول را در تبریک نامه بایستی که به مناسبت موفقیت دوستی یا ارتقای درجه همکاری
یا ازدواج کسی میفرستید نیز باید رعایت کنید . نامه تبریک برادرزاده به عمه که استاد پوهنتون است ارتقا
درجه یافته و به درجه پوهاندی نایل شده است :

کاکای بزرگوارم . . .
بامسرت فراوان ارتقای جنابعالی را به درجه پوهاندی از صمیم قلب
تبریک میگویم و توفیق بیشتر برایتان آرزو میکنم

نامه تبریک به پسر کاکای که به درجه دکتری نایل شده است :

پسر کاکای عزیزم ! . . . موفقیت شمارا در به پایان رساندن تحصیلات
دانشگاهی و نیل به درجه دکتری تبریک عرض میکنم . امیدوارم در مراحل دیگر زندگی
نیز همواره موفق و شاد کام باشید و توفیق خدمت به مردم را به نحو احسن
پیدا کنید .
پسر کاکای شما . . .

نامه تبریکی به کسی که به مدیریت اداره ای رسیده :

جناب آقای . . . مدیر محترم اداره سازندگی !
انتصاب بجا و شایسته جنابعالی را به مدیریت سازندگی تهنیت
عرض میکنم و توفیق روز افزون آن جناب را در خدمت به کشور از
خداوند متعال خواستارم .
.....

نامه به دوستی که در امتحانات نهایی پذیرفته شده است :

دوست گرامی . . .
موفقیت شمارا در امتحانات نهایی تبریک میگویم و امیدوارم در اثر
کوشش و پشتکار و بهره گیری از استعداد های خودتان به درجات عالی تری
نایل شوید و خدا ما را از زنده ای به کشور خود انجام دهد .
.....

نامه تسلیت :

نامه تسلیت نامه کوتاهی است که به هنگام مرگ کسی ، به بازماندگان اومی نویسند ، نامه
تسلیت را نیز تا حد امکان کوتاه و ساده بنویسید و از تعارفات بیجا و یادرا از نویسی که مناسب

موقع نباشد خودداری کنید .
نامه تسلیت را میتوان در روز نامه نیز چاپ کرد . در اینجا چند نامه تسلیت را میخواهیم :

دوست عزیزم !
با قلبی اندوهبار وفات پدر بزرگوارتان تسلیت عرض میکنم و از خداوند ^(ج)خواهانم
که به آن دوست عزیز صبر عطا فرماید تا بتوانید این مصیبت جانگداز را تحمل نمایید .
آن که در غم تو شریک است

همکار گرامی جناب آقای
با نهایت تأسف و اندوه ، مصیبت وارده را به جناب عالی و خانواده محترم
تسلیت میگویم و از درگاه خداوند ^(ج)برای جناب عالی و دیگر بازماندگان بقای عمر
و سلامت مسئلت داریم .
همکاران شما

. . . عزیز !
وفات مادر مهربانت را تسلیت میگویم و خود را در این غم بزرگ
با تو شریک میدانم .
.

دوست داغ دیده ام
خبر وفات تأسف انگیز بی اندازه مرا متاثر کرد .
امیدوارم در این واقعه دردناک صبور باشی و مراد غم شریک بدانی
.

وقتی که نامه تبریک یا تسلیت یا جز آنها به شما میرسد، ادب ایجاب میکند که بی درنگ پاسخ آنز بفرستید.

اگر با نامه شماره ابه مهمانی یا به جایی دعوت کرده باشند و بخواهید به موقع در محل دعوت حاضر شوید نیاز می باشد که پاسخ نویسی نیست ولی اگر به علتی نتوانید در محل دعوت حاضر شوید بایسته است بی درنگ به دعوت کننده اطلاع دهید که نمیتوانید دعوتش را بپذیرید و عذر خواهی بکنید.

* * *

یادآوری: نامه هاییکه در این بخش نقل شده برای نمونه است، شما در هر موضوعی میتوانید نامه هاییکه حاکی از ذوق و سلیقه شما باشد، البته با رعایت تناسب بنویسید و بناید که از نامه های قالبی و یک شکل تقلید کنید.

نامه های پیامهای کوتاه (۲):

برای رساندن پیامهای کوتاه از کارت ویزیت (کارت ملاقات) و برای نامه های کوتاه از کارت پستال (چاپی میتوان استفاده کرد).

کارت ویزیت کارتی است در اندازه ۶ × ۱۰ سانتیمتر یا اندکی بزرگتر یا کوچکتر، نام و نام خانوادگی و گاهی عنوان یا شغل صاحب کارت در وسط، آدرس و شماره تلفن وی در پایین کارت، سمت چپ چاپ میشود.

علاوه بر اشخاص، برخی از مؤسسات بازرگانی و فرهنگی و بنگاه های عمرانی و صنعتی نیز کارت ویزیت دارند. در کارت ویزیت از نوشتن عنوان های طولانی باید بپرهیز کرد و فقط عنوانهای کوتاه مانند دکتر، مهندس، دگر من، دگر وال و جز آنها را نوشت.

پروین رضیانی

لیسانس ولادی

تلفن ۷۸۹۶

شرکت مسافری

دکتر جمال افغانی

متخصص اطفال

تلفن ۵۸۷

خیابان - کوچه مینا - شماره ۱۷ تلفن ۶۷۵۰

پیامهای کوتاه و حتی برخی تبریک عید را با ارسال کارت ویزیت اعلام میکنند، برای کارت ویزیت پاکتهای در همان اندازه میتوان بکار برد. ولی از طریق پست پاکتهای بزرگ لازم است تا پاکتهای خورد از بین پاکتهای نیتند.

کوکس عزیز جبار آقا فرید احمد

خوشحال خواهیم شد اگر روزانه در با هم صرف

کنیم. در تالار غذاخوری اداره منتظر خواهیم بود.

۷۲/۱۱/۱۸

کارت ویزیت را در چه مواردی میتوان بکار برد؟

نامه یا پیام کوتاه را میتوان در پشت کارت ویزیت

بنویسید و به دوستان صمیمی یا نزدیکان خود بفرستید:

* پیامها به مقامات رسمی اگر چند کوتاه هم باشند نمیتوان روی کارت ویزیت نوشت و فرستاد.

اگر دوستتان که بیدنش میرود در خانه نبود کارت ویزیتتان را بدون نوشته هم میتوان بگذارید تا از

رفتنتان آگاه شود.

کارت پستال:

کارت پستال کارتی است به اندازه تقریبی ۱۰ x ۱۵ سانتیمتر کارت پستالی که در مکاتبات

داخل کشور به کار میرود ساده است و اداره پست آن را چاپ و در معرض فروش میگذارد؛

چنین کارت پستی همراه با تمبر چاپ میشود و نیازی به چسپاندن تمبر مجدد ندارد.
 کارت پستی که در یک روی آن مناظری از شهر؛ و نقاط دیدنی چاپ شده باشد، در مسافرت
 و به ویژه در مسافرت های خارج از کشور به کار میرود. مثلاً مسافری خارجی که در مزار شریف آمده -
 است، کارت پستی که در یک روی آن منظره ای از آثار روضه مزار شریف چاپ شده
 است انتخاب میکند و در روی دیگر آن نامه کوتاهی مینویسد و تمبر می چسپاند و به صندوق پست
 می اندازد. کارت پستال در پاکت گذاشته نمیشود؛ از این رو باید در نوشتن احترامات
 لازم را کاملاً رعایت کرد و مطالبی را که جنبه محرمانه داشته باشد در آن ننوشت، نمونه دو صفحه ای
 آن قرار ذیل است:



روضه شاه و لایقآب حضرت علی کرم الله وجهه

عزیزم محسن سلام گرم مرا بپذیر!
 شش روز در کابل بودم کارهای متفرقه ای که
 داشتم انجام دادم. دوروز است که به مزار
 شریف آمده ام، اینیه و آثار تاریخی این شهر
 واقعا دیدنی است.

جای تو خالی!

سلام مرا به بردت برسان.

نور احمد فیضی

تلگرام:

تلگرام پیامهای کوتاهی است که با دستگاه تلگراف مخابره میشود. چون درازای دور برابر، هر کلمه تلگرام پول اخذ میگردد ازین رو لازم است مطالب غیر ضروری را در تلگرام نباید نوشت و در مطالب ضروری هم باید صرفه جویی کرد. و کلمه های غیر لازم و تعارفات را حذف نمود و متن آنرا با طوری نوشت که پیام با حداقل کلمه و در عین حال بی ابهام و نقص به گیرنده برسد و بی نوشتن کلمه ای چون آقا و خانم یا برادر و کاکا یا ماما نشانه ای بی احترامی است و نیز اختصار نباید به حدی برسد که مخاطب از متن تلگرام در عین ایجاز و اختصار باید گویا و رساننده مطلب و مقصود نویسنده ای آن باشد. اگر گیرنده تلگرام نشانی شمار امیداند لزومی ندارد که در متن تلگرام نشانی خود را بنویسد ولی نوشتن نشانی در ذیل رقم، تلگرام برای اداره تلگراف لازم است.

اگر گیرنده تلگرام نشانی شمار امیداند و شما مطلبی از او پرسیده اید یا چیزی خواسته اید که بایا باید پاسخ دهد لازم است نشانی خود را در متن تلگرام به وی اطلاع دهید.

برخی از مؤسسات و هزارانها برای اختصار و صرفه جویی نشانه تلگرافی انتخاب میکنند؛ این نشانه با موافقت اداره تلگراف اتخاذ میشود. و قتیکه به این قبیل مؤسسات و سازمانها تلگرام مخابره میکنند اگر از نشانه تلگرافی استفاده کنید، چند کلمه صرفه جویی کرده اید. اغلب مؤسساتی که نشانه تلگرافی دارند آن را در روی کاغذ عنوان دار خود درج میکنند.

نمونه های از تلگرام :

کابل سدهای شایبزاده شماره ۴۹

پدربزرگوارم جناب آقای طاهری

باعرض سلام، فردا شنبه ساعت ۵ ر ۶ صبح با هوایما

وارد فرودگاه خواهیم شد. فرزندت حمید

میتوان نوشت :

کابل شایبزاده ۴۹

آقای طاهری، شنبه ۵ ر ۶ صبح با هوایما وارد.

حمید

قندهار دروازه کابل شماره ۷۸

همکار محترم جناب الحاج الکوزی، نرخ روغن امروز

در کابل کیلویی ۲۰۰ است لطفاً نرخ قندهار را اطلاع

دهید. ارادتمند احمد کاظمی

میتوان نوشت :

قندهار - کابل ۷۸

الحاج الکوزی، کابل روغن ۲۰۰ نرخ قندهار اعلام.

کاظمی

شرکت مخابرات افغان

تلگرام

مبدأ کابل مقصد مزار شماره... بکلمه... تاریخ شماره کتاب

منزل ۱۲۰ آقای حسینی

سلامت خود گوید. پوهنتون ۸۷۰ احمد

شرکت مخابرات افغان

تلگرام

مبدأ کابل مقصد مزار شماره... تاریخ... شماره کتاب

منزل ۱۲۰ آقای حسینی

سلامت خود گوید. احمد پوهنتون شماره ۸۷۰

احمد حسینی

تمام قسمت ها و موضوعات مربوط به زبان حیثیت حلقه های را دارند که سلسله علوم ادبی را تکمیل مینماید، فصل پنجم شامل موضوعات مربوط به نگارش بود که یک اندازه تماس گرفته شد. حال برای تکمیل این رساله مورد در سلسله بندی مذکور باید به موضوعات دستور زبان (صرف و نحو) هم پرداخته شود.

فصل ششم

دستور زبان

I) تعریف ساختمان سخن :

دانشی است که ساختمان زبان را بیان میکند. زبان وسیله‌ی است برای رساندن و یا ثبت مقصود انسان که در صورت بیان کردن به آن سخن یا گفتار یا کلام گویند. سخن از بهم پیوستن عبارتها درست شده و عبارت از جمله‌ها تشکیل شده است. جمله از کلمه‌ها ساخته شده که اجزایا واحدهای جمله میباشند. عبارت دیگر دو سیعتر کلمه‌ها و واحدهای زبان میباشند. هر کلمه از تعداد حروف درست شده است، یا هر کلمه در زبان از تعداد صداهای درست شده است و این صداها بوسیله حروف نمایش داده میشوند. بهتر آنست که هر صدا یک حرف داشته باشد و همچنین هر حرف فقط برای نشان دادن یک صدا بکار رود ولی در کمتر زبان دنیا است که این موضوع کاملاً رعایت شده باشد! در الفبای زبان درسی هم این موضوع کاملاً مراعات نشده خصوصاً که استعمال کلمات بی شمار عربی را در زبان درسی مد نظر بگیریم دیده میشود که برای نشان دادن بعضی از صداهای چند حرف بکار میرود مانند «ز، ذ، ض، ظ» که همه در استعمال حرف صدای «ز» را میدهند و همچنین برای بعضی صداهای مانند «زیر، زیر و پیش» حرف وجود ندارد.

چون اجزای کلمه صداهای هستند و حروف برای نشان دادن این صداهای بکار میروند و برای بحث در تلفظ کلمات باید به شرح صداهای پرداخت و سپس حروف را با آنها تطبیق داد. صداهای زبان درسی و هر زبان دیگر دو دسته اند: صوتی و غیر صوتی.

صداهای صوتی : آلهایی هستند که در لحظه تلفظشان تارهای صوتی مرتعش میشوند مانند صدای «ز» که در موقع تلفظ اگر دست را روی حنجره بگذاریم ارتعاش را حس میکنیم.

صداهای غیر صوتی: آنگهایی هستند که در موقع تلفظ آنها تارهای صوتی مرتعش نمیشوند مانند صدای «س» که در موقع تلفظ «ز» و «س» وضع دهان و زبان یکسان است تنها فرق شان در همان لرزش تارهای صوتی و عدم لرزش آنها در لحظه تلفظ است.

معمولاً بیشتر صداهای صوتی یک معادل غیر صوتی دارند ولی بعضی ها معادل ندارند. حروف صداهای صوتی و معادل غیر صوتی آنها در جدول ذیل به ارتباط زبان درمی ذکر شد اند که اینک آنها را مطالعه میفرمایید.

صوتی ب	د	ج	ز	ذ	ض	ظ	ث	ژ	و	گ	غ	ق	ل	م	ن	ر	ی
غیر صوتی پ	ت	ط	چ	س	ث	ص	ش	ف	ک								
																	خ
																	ع

چون (ز، و ذ، و دض، و ظ) یکسان تلفظ میشوند در یک جا آورده شده اند و این شیوه درباره سایر حروف نیز رعایت شده است. صداهای نیکه معادل کامل صوتی یا غیر صوتی ندارند ستونهای مربوط به آنها خالی است.

صداهای صوتی بردو دسته اند. یک دسته صوتیهای آزاد (داکه) و دیگر دسته صوتیهای غیر آزاد میباشند.

صوتیهای آزاد: آن دسته را گویند که پس از ارتعاش حنجره بدون دخالت لب و دندان ها بطور آزاد از دهان خارج میشوند و تنها شکل کلی حفره دهان و وضع قرار گرفتن زبان نسبت به سقف دهان در تشکیل آنها مؤثر است و تعداد آن در زبان درمی (۶) بوده و (۳) آن حروفی الفبایی ندارند مثل (س، ی، و، و) و (۳) دیگر آن «آ»، «او»، «ای» میباشند.

صوتیهای غیر آزاد: آن دسته را گویند که پس از ارتعاش حنجره با دخالت لب و دندانها

تشکیل میشوند و در حقیقت صداهای صوتی که در صفحه گذشته ذکر شدند همه غیر آزاد هستند.
صوتیهای مضاعف: به آن صداهای گفته میشود که وضع دهان در ابتدا و انتهای تلفظ آنها یکسان نمی مانند (و، و، در کلمه فردوسی یا «و»، در کلمه مؤرد درخت انگور)، پنج صوتی مضاعف دیگر وجود دارد و اینها عبارتند از صداهای که در آنها «دی» ساکن به دنبال حرف صوتی آزاد دیگری می آید مانند: حی، دی، حی، حی، جای و جوی.

ناگفته مانند که (آ)، (ای)، (او)، (او)، صداهای بلند و (اِ، اِ، اِ)، صداهای کوتاه دارند.
 پس از صوت و حرف لازم است کلمات را مطالعه کنیم، که از حروف بهجا مرکب شده و در اول:

II کلمه و اقسام آن:

کلمه: لفظی که معنی داشته باشد و یک جز از کلام است که کلمات جمع آن میباشد. اگر آنرا سخن قبول کنیم باید بگوییم: آنچه که انسان بر زبان میراند و مطلب خود را بیان میکند سخن و کلمه بوده که اقسام آن قرار ذیل باشد:

- ۱- اسم
- ۲- فعل
- ۳- صفت
- ۴- ضمیر
- ۵- قید
- ۶- حرف اضافه
- ۷- حرف ربط
- ۸- حرف صوت

اگرچه اسم در جمله نهاد است ولی فعل محور آن میباشد بنا بر آن بحث را از فعل شروع میکنیم.

«فعل»

فعل کلمه‌ی است که به کردن کاری دلالت کند و به یکی از زمانهای سه گانه (ماضی، حال و استقبال) تعلق داشته باشد.
 فعل کلمه‌ی است که بر انجام کاری و یا بر حالت و وضعیت در زمان معین دلالت کند.

فعل کلمه ای است که انجام دادن و انجام گرفتن و واقع شدن کاری یا وجود داشتن و پذیرفتن حالتی را در یکی از سه زمان، گذشته، حال و آینده نشان دهد مانند:
شب صحبت عنایت ان که بعد از روزگار ما بسی گردش کند گردون بسی لیل و نهار آرد
که عنایت ان، پذیرفتن کار - گردش کند، انجام گرفتن و آرد، انجام آن کار را نشان میدهند و بر یکی فعل است.

فعلهایی که بر انجام عملی دلالت میکنند آنهارا فعل عمل یا «فعل خاص»، گویند و فعل های که حالتی را بیان میکنند فعل حالت یا «فعل عام»، گفته میشوند و تعدادشان بیش از چند تا نیست متبانی همه فعل های خاص میباشند مانند:

«من سبب اخوردم.» یا «طاووس زیبا است»، که در جمله اول خوردم و در جمله دوم است فعل بوده، یکی به انجام عملی دلالت میکند و دیگری حالتی را بیان میکند.

در جمله اول من فاعل یا مستند الیه است و در جمله دوم طاووس که حالت آن بیان شده، مستند الیه میباشد در هر فعل دو کلمه ای مهم وجود دارد که تمام زمانها و مشتقات فعل را میتوان بوسیله این دو کلمه از روی قاعده ساخت و این دو کلمه عبارت اند از: ۱- مصدر. ۲- ریشه.

که مصدر بر انجام کار یا حالتی بدون در نظر گرفتن زمان دلالت کنند مانند «خوردن»، «د بودن»، بر فعل ابو سبب مصدرش میشناسند ولی مصدر در جمله از نظر دستوری اسم میباشد و عمل اسم را انجام میدهد. مصدر با بیشتر به «دن» و کمتر به «تن»، ختم شده که اگر «دن» و «تن» از آخر حذف شوند مصدر کوتاه یا مخفف بدست می آید که بعد از باید و یا در ترکیب دو مصدر بکار میرود مانند از «گفتن»، مصدر مخفف یا کوتاه گفت با حذف «تن»، بدست می آید و در استعمال - باید گفت، نباید گفت بکار میرود و یا از «زدن»، و «خوردن»، در ترکیب، زد و خورد و از «رفتن و آمدن»، رفت و آمد ساخته میشود.

ریشه کلمه ای است که بوسیله آن یک قسمت از زمانها و مشتقات فعل را میسازند و در بعضی از فعلها بطور مستقل و بعنوان اسم بکار میرود و در باقی فعلها، ریشه برای ساختن قسمتهای فعل و ترکیب کلمه های مرکب بکار میرود و تنها بکار نمیرود.

ریشه فعل «گفتن»، گو، ریشه فعل «دیدن»، بین و ریشه فعل «خندیدن»، خند میباشد. بعضی کلمه هاییر که در اصل فعل نیستند و یا در اصل درمی نیستند بعنوان ریشه اختیار کرده و با افزودن «یدن» از آنها مصدر برای فعل درست میکنند مانند: طلب - طلبیدن، فهم - فهمیدن - جنگ - جنگیدن، ...

فعل بارتباط مصدر و ریشه دو قسم است، فعل منظم و غیر منظم. فعل منظم آنست که مصدرشان به «یدن» ختم شده باشد و اگر «یدن» از آنها حذف گردد، ریشه فعل است آید مثل:

ترسیدن ← ترس و جنگیدن ← جنگ. ولی چند فعل استثنایی اند مانند:

آجیدن ← اجین چیدن ← چین شنیدن ← شنو آفریدن ← آفرین دیدن ← بین گزیدن ← گزین.

فعلها ی غیر منظم آنست که دو شرط بالا در آنها موجود نباشد و افعال پایان یافته به «دن»، «دون»، «ادن»، «تن»، قواعد خاص دارند مثلاً: آوردن ← آور، افشاندن ← افشان. استثناء:

آزردن ← آزار آلودن ← آلا افتادن ← افت دادن ← ده بردن ← بر آوردن ← افزا فرستادن ← فرست آمدن ← آ آمدن ← کن ربودن ← ربا ایستادن ← ایست زدن ← زن مردن ← میر فرمودن ← فرما نهادن ← نه شدن ← شو.

و فعلهای پایان یافته به «تن» که حذف میشود و حرف «خ» را تبدیل به «ذ» کنند چون

آموختن ← آموز باختن ← باز
آزمیختن ← آویند گزمتختن ← گریزند
فروختن ← فروش
شناختن ← شناس گسیختن ← گسیخت

و از آخر مصدر «داشتن» که «تن» را برداشته و «دش» را به «ر» تبدیل کنند مثل :

انگاشتن ← انکار
داشتن ← دار
گذاشتن ← گذار
افراشتن ← افراز
و بشکل استثناء

و سایر فعلهای پایان یافته به «تن» که قواعد بسیار دارد، باید خود آن فعلها باریشه های شان مطالعه شوند مانند : خاستن ← خیز کوفتن ← کوب گرفتن ← گیر { و غیره
بستن ← بند پذیرفتن ← پذیر رفتن ← رو

فعل هم ساده و هم مرکب بوده میتواند. فعل ساده مثل رفتن، آمدن، گشتن و غیره. اما مرکب از یک فعل ساده و کلمه دیگر طوری ساخته میشود که فعلهای ساده در آخر می آیند و در درمی بسیار مهم اند مثل برگشتن، کار کردن، دوست داشتن، بیاد آوردن و...
مفاهیم اصلی فعل :

فعل چهار مفهوم دارد. الف : مفهوم کار یا حالت. ب : مفهوم شخص. ج : مفهوم افراد. د : مفهوم زمان. الف - مفهوم کار یا حالت : فعل کلمه است که انجام دادن و انجام گرفتن و واقع شدن کاری - وجود داشتن و پذیرفتن حالتی را در یکی از سه زمان گذشته، حال و آینده نشان دهد.

ب - مفهوم شخص : در فعل سه شخص وجود دارد. اول شخص (مشکلم یا گوینده) و دوم شخص (مخاطب یا شنونده)، سوم شخص (غایب) مانند : دیدم (اول شخص

دید (دوم شخص) دید (سوم شخص)

ج - مفهوم افراد و جمع: این سه شخص (شکل، مخاطب، غایب) اگر بیک فرد دلالت کند مفرد است و اگر بر بیش از یکی دلالت کند جمع میباشند. مانند پرسیدم (اول شخص مفرد). پرسیدیم (اول شخص جمع)

د - مفهوم زمان: گذشته (ماضی)، حال و آینده (مضارع)، آینده (مستقبل) یاد آوری: اگر فعل را در شش صورت بیان کنیم آن را صرف کرده ایم مانند: آمدم - آمدی - آمد - آیدم - آیدید - آیدند. هر یک از صورتهای مختلف را صیغه یا ساخت (فعل گویند مانند آمدم - پرسیدی - سخن گفتند)

قسمتهای مختلف فعل [جزء پیشین، ریشه یا بن - شناسه]:

جزء پیشین: حروفی است که در آغاز افعال در می آیند: می، بی، می، ن، م (می گفت، بی روی، ندید، بگو، مرو...)

شناسه: در آخر افعال قرار دارد و در تمام صیغه ها تغییر میکند مانند [م، ی، دت، یم، ید، ین] رفتم - رفتی - رفت - رفتیم - رفتید - رفتند

بن: قسمتی از فعل است که معنی اصلی را همراه دارد و تغییر نمیکند، بن ماضی، بن مضارع

«ریشه افعال و مشتقات آن»

بن ماضی: تمام صیغه های ماضی و بعضی اسمها و صفتها و کلمه های مشتق از آن گرفته میشود. مانند: دیدم، دیدار، دیده، دید، دیدن (گروه کلمات). برای ساختن بن ماضی کافی است (بن) را از آخر مصدر حذف کنیم مانند دیدن = دید، گفتن = گفت

مشتقات مهم از بن ماضی

الف - صفتهای مشتق از بن ماضی:

- ۱- بن ماضی + ار = خواست + ار = خواستار (صیغه مبالغه)
- ۲- بن ماضی + کار = آفرید + کار = آفریدگار (صیغه مبالغه)
- ۳- بن ماضی + ار = گرفت + ار = گرفتار (صفت مفعولی)
- ۴- بن ماضی + ه = پرسید + ه = پرسیده (صفت معولی)

ب : اسمهای مشتق از بن ماضی :

- ۱- بن ماضی + ه = دید + ه = دیده (چشم) (اسم ابزار)
- ۲- بن ماضی + مان = ساخت + مان = ساختمان (اسم مرکب)
- ۳- بن ماضی + ن = رفت + ن = رفتن (مصدر)
- ۴- بن ماضی + ار = گفت + ار = گفتار (حاصل مصدر)
- ۵- بن ماضی به تنهایی = نشست (نشستن و جلسه) (حاصل مصدر)

ج : - انواع ماضی در جای خود شرح داده خواهد شد .

بن مضارع : تمام صیغه های مضارع و بعضی اسمها و صفتها و کلمه های مشتق ، از آن گرفته میشود

مانند :

می بینم ، بینا ، بیننده ، بینش ، بین (گروه کلمات)

بن مضارع : دوم شخص مفرد امر حاضر است . مانند رو : از رفتن

مشتقات بن مضارع :

الف : صفتهای مشتق از بن مضارع :

- ۱- بن مضارع + نده = رو + نده = رونده (صفت فاعلی)
- ۲- بن مضارع + ان = رو + ان = روان (صفت حالیه)
- ۳- بن مضارع + ا = رو + ا = روا (صفت مشبیه)

۴- بن مضارع + گار = آموز + گار = آموزگار (صیغه مبالغه)

۵- بن مضارع + ار = پرست + ار = پرستار (صیغه مبالغه)

ب: اسمهای مشتق از بن مضارع:

۱- بن مضارع + ش = ورنز + ش = ورنش (اسم مصدر)

۲- بن مضارع + ه = گری + ه = گریه (اسم مصدر)

۳- بن مضارع + مان = ساز + مان = سازمان (اسم مرکب)

۴- بن مضارع + ه = تاب + ه = تابه (اسم ابزار)

۵- بن مضارع به تنهایی = سوز به معنی (سوختن) (اسم مصدر)

ج: انواع مضارع در جای خود شرح داده خواهد شد.

د: مستقل: از بن مضارع و بن ماضی به دست می آید مانند: خواهیم دید، خواهیم دید.

یادآوری: صیغه مبالغه بر زیادی عمل دلالت میکند. آموزگار یعنی زیاد آموزنده. پس صیغه مبالغه جزء صفت‌های فاعلی است.

«ساختن افعال»

گرچه درباره ساختن افعال قبلاً اشاره مختصر شده ولی برای توضیح مطلب این جمله را مورد

توجه قرار میدهم:

۱- فرارفت و گفت ای عجب این تویی فرشته نباشد بین نیکویی (سعدی)

۲- من از دیدن دوستان خود خوشحال می شوم.

در عبارتهای بالا سه فعل (گفت - فرارفت - خوشحال می شوم) مورد توجه است. ۱- گفت:

فعل ساده است زیرا بیشتر از یک کلمه نیست. ۲- فرارفت: فعل پیشوندی است زیرا به اول

فعل ساده (رفت) پیشوند فرا اضافه شده است. ۳- خوشحال می شوم: فعل مرکب است.

زیرا به اول فعل ساده می (می شوم) صفت خوشحال اضافه شده است.

«افعال تام (خاص)، ربطی (عام)، ناقص، معین»

هر چند در مقدمه فعل در باره افعال تام (خاص)، ربطی (عام)، ناقص، معین اشاره شد ولی برای توضیح بیشتر لازم است در جمله های ذیل دقت شود:

۱- ای پسر دهان دهان تو را گفتم که تو بیدار شو که من خفتم (نظامی)

۲- هوا سرد است.

۳- علی دانا است.

۴- علم آن بود که هر کجا تو از برای آن آموخته باشی در آن جایگاه به کار داری. (احمد جامی)

در جمله (۱) گفتم از افعال تام (خاص) است زیرا به انجام دادن کاری دلالت میکند. در جمله (۲) است از افعال ربطی (عام) مانند مصادر (استن - بودن - گشتن - گردیدن - شدن) است زیرا حالتی را به نهاد نسبت میدهد.

در جمله (۳) است از افعال ناقص مانند مصادر (استن - توانستن - بایستن) میباشد زیرا همه ی زمانها و صیغه های آن صرف و استعمال نمی شود. در جمله (۴) باشی از افعال معین است زیرا آموختن بواسطه آن صرف شده است پس:

فعل معین فعلی است که افعال دیگر به کمک آن صرف شود. مانند مصدر های (بودن - استن - شدن - خواستن) مثال:

پرسیده است - آمده بود - آموخته شد - خواهم رفت - شاید آمده باشد.

یاد آوری: فعلهای ربطی در بعضی مواقع به معنی افعال (خاص = تام) به کار میروند، مانند:

۱- در رازدم در منزل کسی نبود (وجود داشت) ۲- زمین به دور خورشید می گردد

(می چرخد) ۳- در خانه مار و نق اگر نیست، صفا هست (وجود ندارد. وجود دارد)

۴- شد آن زمانه که او شاد بود خرم بود (گذشت)

۵- همه درآمد و شد بودند. (رفت)

۲- بعضی فعلهای دیگری هستند که در نقش فعل معین به کار میروند، مانند مصدرهای (توانستن-

بایستن- شایستن- گردیدن- آمدن) مانند: باید دید- نتوان رفت- شاید بیاید- آشفته

گردید- گفته آمد، (افعال شبه معین)

نوع دیگر افعال گروهی: مثلاً آوردن (پناه آوردن، بیاد آوردن، بیرون آوردن، گرد آوردن،

در آوردن...) بدین ترتیب نوعی افعال مرکب ساخته میشود. (افعال لگی، زدن (حرف

زدن، چانه زدن، زنگ زدن، سر زدن، دست زدن، پر زدن، شانه زدن، لاف زدن،

تخ زدن، به آب زدن، رگ زدن)

« وجوه افعال »

در این جملات دقت کنید:

۱- دیروز احمد مسافرت رفت. ۲- امروز شریف شاید به مسافرت برود.

۳- اگر بد کنی کیفش بدبسی. ۴- تو پاک باش، مدارای برادر از کس باک.

۵- خواهیم شدن بیستان چون غنچه بادل تنگ و آنجا به نیک نامی، پیراهنی دریدن (حافظ)

۶- شاید فرید از بیستان برگشته به مسافرت برود (برگشته = برگردد)

رفت در جمله (۱) وقوع فعل را به طور یقین بیان میکند. این وجه را اخباری گویند.

شاید برود در جمله (۲) وقوع فعل را به طور شک و تردید بیان میکند. این وجه را التزامی گویند.

بد کنی در جمله (۳) وجه شرطی است زیرا انجام یافتن آن مشروط به وقوع فعل دیگری است.

این وجه را میتوان جزء وجه التزامی به حساب آورد زیرا صیغه می خاقی ندارد. باش و مدار

در جمله (۴) وقوع و عدم وقوع فعل را طلب میکند. این وجه را امری گویند.

پیرامنی دیدن در جمله (۵) وجه مصدری است، چون با علامت مصدری همراه است.
 امروزه در بعضی موارد (ن) مصدری را از آخر آن حذف میکنند؛ باید گفتن = باید گفت. برگشته در جمله
 (۶) وجه وصفی است، زیرا به صورت صفت منفعولی به کار رفته است. از حیث زمان و
 شخص، معنی خاصی را که از فعلهای بعدی فهمیده میشود از آن اداره میکنند مثلاً زمان و شخص
 (برگشته) مساوی است با (بگرده) یعنی سوم شخص مفرد مضارع التزامی.
 «لازم و متعدی»

در جمله های زیر دقت کنید:

۱- محمد رفیق رفت. ۲- احمد کتاب را خواند. ۳- شیشه شکست. ۴- شکیب شیشه را شکست.

در جمله (۱) رفت فعل لازم است زیرا به مفعول صریح (مفعول بیواسطه) احتیاج ندارد.
 در جمله (۲) خواند فعل متعدی است زیرا به مفعول صریح (کتاب) احتیاج دارد و بدون آن معنی
 جمله کامل نیست. احمد (؟) خواند.

در جمله (۳) شکست فعل دوگانه (ذو وجهین) است فعل در قسمت اول بصورت لازم و در
 قسمت دوم بصورت متعدی به کار رفته است.

یادآوری: برخی از افعال متعدی علاوه بر مفعول صریح به متمم فعل (مفعول غیر صریح = مفعول
 باواسطه) نیز احتیاج دارد. مانند:

مسعود کتاب را از مصطفی گرفت. بیشتر فعلها ممکن است چند متمم داشته باشند مانند:
 شاکر، از خانه باد و چرخه به بازار رفت.

«متعدی ساختن فعل لازم»

طرز ساخت (از مصدر) بن مضارع بعضی از افعال لازم + پسوند، (اندر یا ایند) =

فعل متعدی

طرز ساخت (از مصدر رویدن) دو + اند = دو اند

» » (از مصدر رویدن) رویه + ایند = رویانید

برای متعدی ساختن برخی از فعل‌های لازم کافی است که به آخر بن مضارع آن لفظ (اندن یا ایندن) اضافه کرده صرف کنیم مانند: از (چرخیدن) - چرخ + اندن یا ایندن = چرخانیدن، چرخانیدن؛

چرخاندم، چرخاندی، چرخاند - چرخانیدیم، چرخانید، چرخاندند.

گیاه روید - (لازم) خورشید گیاه را رویانید (متعدی)

«متعدی ساختن فعل متعدی»

طرز ساخت (از مصدر) بن مضارع بعضی از افعال متعدی + (اند یا ایند) = فعل متعدی

» » (از خوردن) خور + ایند = خورانید

گاهی بعضی از افعال متعدی را نیز به همین ترتیب متعدی می‌سازند. در این موقع فعل علاوه بر مفعول به متمم فعل نیز احتیاج دارد، مانند: کودک شیر را خورد، مادر شیر را به کودک خورانید.

خورانیدم، خورانیدی، خورانید، خورانیدیم، خورانیدید، خورانیدند.

یاد آوری؛ برخی از فعل‌های دوگانه نیز به همین ترتیب متعدی میشوند در این صورت افعال به معنی متعدی به کاری روند، مانند: کودک کاغذ را در حیاط سوزانید.

«معلوم و مجهول»

در جمله ذیل دقت کنید: احمد غذا را خورد. در این جمله خورد فعل معلوم است زیرا خوردن غذا را

به فاعل (احمد) نسبت میدهد یعنی نهاد جمله فاعل است. اما در جمله غذا خوردده شد.

فعل خورده شد (مجهول) است. زیرا فاعل جمله معلوم نیست و عمل خوردن را به مفعول یعنی (غذا) نسبت میدهد. نهاد جمله مفعول است.

طرز ساخت (از مصدر)؛ صفت مفعولی (۲) + زمانهای گذشته، حال، آینده ی (شدن) = فعل مجهول (دیدن) دیده + شدم = دیده شدم
یاد آوری؛ گاهی برای ساختن فعل مجهول از مصادر زیر نیز استفاده میکنند؛ مانند:
گردیدن - گشتن - آمدن (دیده گشت - گردید - گفته آمد)

(۲) یاد آوری؛ فعل مجهول فقط از فعل متعدی ساخته میشود (چون مفعول دارد) گاهی به جای صفت مفعولی فعل اصلی، صفت جامد یا اسم مفعول عربی را بهمان معنی، با فعل شدن صرف میکنند و بدین ترتیب فعل مجهول بسازند مانند: معدوم شد، معدوم خواهند شد.

صرف فعل مجهول از مصدر بردن ^(۳)

ماضی ساده؛ برده شدم - برده شدی - برده شد - برده شدیم - برده شدید - برده شدند.
ماضی استمراری؛ برده می شدم - برده می شدی - برده می شد - برده می شدیم - برده می شدید - برده می شدند.

ماضی بعید؛ برده شده بودم - برده شده بودی - برده شده بود - برده شده بودیم - برده شده بودید - برده شده بودند.

ماضی نقلی؛ برده شده ام - برده شده ای - برده شده است - برده شده ایم - برده شده اید - برده شده اند.

ماضی التزامی؛ شاید برده شده باشم - برده شده باشی - برده شده باشد - برده شده باشیم - برده شده باشید - برده شده باشند.

مضارع اخباری : برده می شوم - برده می شوی - برده می شود - برده می شویم - برده می شوید - برده می شوند .

مضارع التزامی : برده بشوم - برده بشوی - برده بشود - برده بشویم - برده بشوید - برده بشوند .

مستقبل : برده خواهم شد - برده خواهی شد - برده خواهد شد - برده خواهیم شد - برده خواهید شد - برده خواهند شد .

امری : ؟ - برده شو - برده شود - برده شویم - برده شوید - برده شوند .
نبی : ؟ - برده نشو - برده نشود - برده نشویم - برده نشوید - برده نشوند .

۱۱) صرف فعل معلوم از مصدر بردن

ماضی ساده : بردم - بردی - برد . بردیم - بردید - بردند .

ماضی استمراری : می بردم - می بردی - می برد . می بردیم - می بردید - می بردند .

ماضی بعید : برده بودم - برده بودی - برده بود . برده بودیم - برده بودید - برده بودند .

ماضی نقلی : برده ام - برده اید - برده است . برده ایم - برده اید - برده اند .

ماضی التزامی : برده باشم - برده باشی - برده باشد . برده باشیم - برده باشید - برده باشند .

ماضی ابعد : برده بوده ام - برده بوده ای - برده بوده است . برده بوده ایم - برده بوده اید - برده بوده اند .

اید - برده بوده اند .

ماضی ملهوس : داشتم می بردم - داشتی می بردی - داشت می برد . داشتیم می بردیم - داشتید می بردید - داشتند می بردند .

می بردید - داشتند می بردند .

مضارع اخباری : می برم - می بری - می برد - می بریم - می برید - می برند .

مضارع التزامی : بیرم - بیری - بیرد - بیریم - بیرید - بیرند .

مضارع ملوکوتی : دارم می برم - داری می بری - داریم می بریم - دارید می برید - دارند می برند .

مستقبل : خواهیم برد - خواهی برد - خواهند برد - خواهیم برد - خواهید برد - خواهند برد .

امری : ؟ - بیر - بیرد - بیریم - بیرید - بیرند

؟ - نبر - نبرد - نبریم - نبرید - نبرند

نهی : ؟ - مبر - مبرد - مبریم - مبرید - مبرند

«زمانهای فعل»

زمان فعل : لحظه ای است که فعل در آن واقع شود و بر مصدر زمان اصلی دلالت میکند . گذشته (ماضی) ، حال و آینده (مضارع) ، آینده (مستقبل) ، امر .

«فعل ماضی»

فعل ماضی بر چند نوع است :

۱- ماضی ساده یا مطلق ، ۲- ماضی استمراری ، ۳- ماضی نقلی ، ۴- ماضی نقلی استمراری ،

۵- ماضی بعید ، ۶- ماضی ابعده ، ۷- ماضی التزامی ، ۸- ماضی ملوکوتی .

ماضی ساده (ماضی مطلق) :

به جمله های زیر توجه کنید :

۱- پدری با پسر به شفقت گفت که پسندیده دار عادت و نحو

۲- شریف دیر روز از مسافرت آمد .

در بیت اول کلمه «گفت» و در جمله دوم کلمه «آمد» برگزیده‌ای دلالت میکنند که کاملاً پایان

پذیرفته است و ساختمان ساده‌ای دارد. و چنین ساخته میشود:

طرز ساخت: (از مصدر)، بن ماضی + ضمائر فاعلی (م-ی-یم-ید-ند) = ماضی مطلق

« (از مصدر دیدن)، دید + م = دیدم

ماضی مطلق از مصدر دیدن چنین میشود: دیدم-دیدید-دیدند-دیدید-دیدیدند.

ماضی استمراری:

به جمله نای زیر توجه کنید:

۱- برادرم همه روزها کار میکند. ۲- او سال گذشته هر روز ورزش می کرد. ۳- دیر و زودتی که

به کتابخانه می رفتم حسن را دیدم. ۴- دیر و زودتی که در راه پیمایی بودیم کاش شهاب هم می آمدید.

در جمله (۱)، کاری که در گذشته‌ای دلالت می کند که مدتی ادامه داشته است. در جمله (۲)،

ورزش می کرد برگزیده دلالت میکند که چند بار تکرار شده است. در جمله (۳)، می رفتم

برگزیده‌ای دلالت میکند که در زمان ماضی دیگری اتفاق افتاده است. در جمله (۴)، می آمدید

برگزیده‌ای دلالت میکند که بایان آرزو توام است.

پس: ماضی استمراری برگزیده‌ای دلالت میکند که مدتی ادامه داشته و چند بار تکرار شده و

ضمناً بایان آرزو و شرط در زمان ماضی دیگری واقع شده باشد.

امروز ماضی استمراری بایشوند (می)، صرف میشود ولی در زمان قدیم بایشوند (همی)، (وب)، یا

بایشوند (دی)، صرف میشده است مانند:

همی کند موی و همی زد خردش (فردوسی)، هر آن که دیوار بلند پیش آمدی به قوت بازو

بفکندی.

طرز ساخت: (از مصدر)، می + ماضی مطلق = ماضی استمراری (گلستان)

« (دیدن)، می + دیدم = می دیدم

ماضی استمراری از مصدر دیدن چنین صرف میشود:

می دیدم - می دیدی - می دید
می دیدیم - می دیدید - می دیدند

یادآوری: ماضی مطلق (بودن و داشتن) در معنی ماضی استمراری به کار می رود مانند:
من آرزو داشتم که شمارا ببینم - در فکرش بودم که با دوستم آشتی کنم.

یادآوری: ماضی استمراری گاهی به جای مضارع التزامی به کار می رود مانند:
آنکه دایم هوس سوختن مای کرد کاش می آمد و از دور تماشا می کرد حافظ
ماضی نقلی:

به جمله های زیر توجه کنید:

۱- قالین بافی از قدیم در افغانستان رواج داشته است. ۲- پدرم به مسافرت حج رفته است.
۳- فرید هنوز خوابیده است. ۴- ما شام هنوز در شش را نخوانده است.
- در جمله (۱) داشته است برگزیده مطلق دلالت میکند و در جمله (۲) رفته است
برگزیده دلالت میکند که اثر و نتیجه اش تا زمان حال باقی است. در جمله (۳) خوابیده است
مانند مصدر نشستن - ایستادن - قهر کردن، برگزیده ای صورت گرفته است که هنوز ادامه دارد.
در پس آینه طوطی صفتم داشته اند آن چه استاد ازل گفت بگو! می گویم حافظ
یادآوری: فرق مهم ماضی نقلی با ماضی مطلق این است که در ماضی مطلق مخاطب قبلاً از وقوع
فعل خبر دارد ولی در ماضی نقلی چنین نیست.

موزه باستان کابل دیدی؟ قبلاً اطلاع داشته است.

موزه باستان کابل را دیدی؟ قبلاً اطلاع نداشته است.

در جمله (۴) نخوانده است که ماضی نقلی بصورت منفی بکار رفته بعداً انتظار وقوعش هست،

پس چنین نتیجه میگیریم که:

ماضی نقلی برگزیده ای دلالت میکند که اثر و نتیجه اش تا زمان حال باقی است.

طرز ساخت: (از مصدر)، صفت مفعولی (ا، الف) + پسوند (ام، ای، است، ایم،
اید، اند) = ماضی نقلی

طرز ساخت: (دیدن)، دیده + ام
= دیده ام

ماضی نقلی از مصدر دیدن چنین صرف میشود:

دیده ام - دیده ای - دیده است - دیده ایم - دیده اید - دیده اند

یادآوری: در قدیم ماضی نقلی را به کمک (استم - استی - است - استیم - استید - استند)

صرف میکردند. آن شنیدستی که در اقصای غور بار سالاری بیفتاد از ستور

یادآوری: صفت مفعولی = برای ساختن صفت مفعولی کافیست که (ن) را از آخر مصدر
حذف کرده به جای آن ه بیان حرکت قرار دهیم مانند: دیدن، دید + ه = دید (صفت مفعولی)

ماضی نقلی استمراری:

گاهی به اول ماضی نقلی پیشوند می، اضافه میکنند در این صورت فعل هر دو مفهوم ماضی نقلی
و ماضی استمراری را دارا است مانند:

پرسیدم تا به حال باین مردم آزاده چگونه رفتار می کرده اند؟

ماضی نقلی استمراری از مصدر دیدن چنین صرف میشود:

می دیده ام - می دیده ای - می دیده است - می دیده ایم - می دیده اید - می دیدند

ماضی بعید:

در جمله زیر دقت کنید:

۱- وقتی که تو آمدی من کارم را تمام کرده بودم.

در این جمله تمام کرده بودم ماضی بعید است. گذشته ای را نشان می دهد که قبل از فعلهای دیگری
انجام گرفته است.

طرز ساخت: (از مصدر)، صفت مفعولی + ماضی مطلق بودن = ماضی بعید

« (دیدن) ، دیده + بودم = دیده بودم

ماضی بعید از مصدر دیدن چنین صرف میشود:

دیده بودم - دیده بودی - دیده بود - دیده بودیم - دیده بودید - دیده بودند

ماضی ابعاد:

در این جمله دقت کنید:

۱- خیال می کردم سابقاً جمشید آن شهر را دیده بوده است.

در این جمله (دیده بوده است) ماضی ابعادی باشد که زمان دورتر را نشان می دهد.

طرز ساخت: (از مصدر)، صفت مفعولی + ماضی نقلی بودن = ماضی ابعاد

« (دیدن) ، دیده + بودم = دیده بوده ام

ماضی ابعاد از مصدر دیدن چنین صرف می شود

دیده بوده ام - دیده بوده ای - دیده بوده است - دیده بوده ایم - دیده بوده اید - دیده بوده اند.

ماضی التزامی:

به جمله های زیر دقت کنید:

۱- اگر کسی نتوانسته باشد برای جامعه ای که در آن زندگی میکند مفید واقع گردد هرگز نمی تواند برای شخص خود مفید باشد.

۲- شاید علی او را دیده باشد.

۳- ای وای بر آنسیر که یادرفته باشد در دام مانده باشد، صیاد درفته باشد

در جمله (۱)، نتوانسته باشد گذشته ای را نشان می دهد که همراه با شرط است. در جمله (۲)، دیده باشد

گذشته ای را نشان میدهد که باشک و تر دید همراه است. در جمله (۳)، رفته باشد گذشته ای را

نشان میدهد که با تأسف و دریغ همراه است. پس از جمله های بالا دو نتیجه میگیریم، اول این که ماضی التزامی بر فعلی دلالت میکند که همراه باشک و تردید و تأسف و شرط و آرزو باشد. دوم اینکه بعد از کلمه یا جمله ای بیاید مانند ممکن است جلیل را دیده باشم، اگر او را ببینم می شناسم.

طرز ساخت (از مصدر) صفت منفعولی + (مضارع التزامی باشیدن) = ماضی

التزامی

طرز ساخت (دیدن) + دیده + باشم = دید باشم

ماضی التزامی از مصدر دیدن چنین صرف می شود:

دیده باشم - دیده باشی - دیده باشد - دیده باشیم - دیده باشید - دیده باشند

ماضی ملموئس:

ماضی ملموئس: امروزه در زبان محاوره بیشتر معمول است و آن گذشته ای را نشان میدهد که در حال انجام یافتن است. مانند: داشتم می رفتم که شما تشریف آوردید.

ماضی ملموئس از مصدر دیدن چنین صرف میشود:

داشتم می دیدم - داشتی می دیدی - داشت می دید - داشتیم می دیدیم - داشتید می دیدید - داشتند می دیدند.

تمرین ۱- از مصدر های بودن - رسیدن - آراستن - بخشیدن - انداختن - شنیدن - آوردن، انواع ماضی را بصورت فعل معلوم صرف کنید. به جدول شماره (۱۱) صرف فعل معلوم از مصدر بردن صفحه (۱۱۵) مراجعه شود.

تمرین ۲- از مصدر پرسیدن - دیدن - کندن - یافتن - بردن - بخشیدن، انواع ماضی را بصورت فعل مجهول صرف کنید. به جدول شماره (۲) صفحه ۱۱۴ صرف فعل مجهول از مصدر بردن مراجعه شود.

« مضارع اخباری »

به جمله های زیر توجه کنید :

۱- اشرف کتاب می خواند . ۲- علی عصر کتاب می خواند . ۳- حرارت زیاد آب را تخمیر میکند .

افعالیکه در جمله های بالا به کار رفته اند همگی مضارع اخباری هستند ، اما فعل جمله ی (۱) در زمان حال فعل جمله (۲) در زمان آینده ، فعل جمله (۳) در همه ی زمان ها اتفاق افتاده است .
پس نتیجه می گیریم :

مضارع اخباری بر زمان حال و آینده و بر تمام زمانها دلالت می کند . معمولاً امر و زیاده پیشوندی ، همراه است ، مانند : ظریف نامی خورد .

طرز ساخت : (از مصدر) می + بن مضارع + ضمایر فاعلی (م ، ی ، دیم ، یدند) = مضارع اخباری

« (دیدن) می + بین + م = می بینم

مضارع اخباری از مصدر دیدن چنین صرف می شود :

می بینم - می بینی - می بیند - می بینید - می بینند

یاد آوری : اگر مضارع اخباری بدون علامت باشد مضارع ساده گویند ، مانند روم مضارع اخباری در قدیم با پیشوند (همی) و (ب) یا (ساده) بیان می شده است مانند : دانشمندان

همی گویند . بسوزند چوب درختان بی بر منرا خود همین است مربی بری را

گردون چه خواهد از من برگشتنی ضعیف گیتی چه جوید از من در مانده ی گدا

موارد استعمال مضارع اخباری زیاد است .

۱- در بیان جواب شرط : اگر بروی می رسی . ۲- به ماضی دلالت می کند : (در داستان) .

رستم به بخیر می رود، استبس را گم می کند و به جستجوی آن روانه می شود. ۳- برای نقل قول حضرت علی (ک) می فرماید: غرور نشانه بی نادانی است.

«مضارع التزامی»

به جمله مای زیر توجه کنید:

۱- فردا شاید برادرم به مسافرت برود. ۲- امروز ممکن است به گردش بروم.
 در جمله مای بالا فعلهایی که به کار رفته اند یکی مضارع التزامی هستند. فعل جمله (۱) به زمان آینده و فعل جمله (۲) به زمان حال دلالت می دهد. دنبال کلمه یا جمله ای می آید و ضمناً وقوع فعل باشدک و تردید و شرط و آرزو همراه است. امروزه بایشوند (ب) یا ساده صرف میشود ولی در قدیم همراه پیشوندی، و یا ساده صرف می شده است، مانند:

۱- همراه شرط: گر بگویم که مرا با تو سروکاری نیست در دیوار گواهی بدهند کاری هست
 (سعدی)
 ۲- بیان آرزو: کاش امروز باران بیارد.

طرز ساخت: (از مصدر) ب + بن مضارع + ضمایر فاعلی (م، ی، د، یم، ید، ند) = مضارع التزامی

ب (دیدن) + بین + م = بینم
 مضارع التزامی از مصدر دیدن چنین صرف می شود:

بینم - بیننی - بینند - بینیم - بینید - بینند
 بینم - بینی - بیند - بینیم - بینید - بینند

«مضارع ملوموس»

به جمله زیر توجه کنید:

۱- کریم کجای روی؟ دارم به کتابخانه می روم

در جمله بالا فعل دارم می روم مضارع ملوکش است. وقوع فعل در زمان حال و در شرف انجام گرفتن نشان میدهد. مانند: دارم می خوانم

مضارع ملوکش از مصدر دیدن چنین صرف می شود:

دارم می بینم - داری می بینی - دارم می بیند - داریم می بینیم - دارید می بینید - دارند می بینند
یاد آوری: مضارع ملوکش حال مطلق است.

«فعل امر - نهي»

در جمله های زیر توجه کنید:

۱- برو کارگر باش و امید دار. ۲- سعید، لطفاً دفتر صنف را بیاور.

در جمله های بالا فعلهای برو، باش، بیاور فعل امر هستند و بر طلب کاری دلالت میکنند. امر منفی را نهی گویند. مانند ملوکش در بیت زیر:

برو کار می کن مکو چیست کار که سرمایه جادو دانی است کار

فعل امر، امروزه بیشتر با پیشوند (ب) همراه است و برای تاکید می آید ولی در قدیم با (ب) و (دی) و در بعضی مواقع بدون نشانه صرف می شده است. مانند برو، می کن در بیت بالا.

فعل امر از مصدر دیدن چنین صرف می شود:

(؟) بین - بیند - بینیم - بینید - بینند

یاد آوری: امروزه دو صیغه ی روم شخص مفرد و دوم شخص جمع بیشتر به کار می رود، مانند:

برو - بروید.

و ضمناً فاعل در فعل امر مستتر است.

فعل نهی از مصدر رفتن چنین صرف میشود:

(؟) نرو - نرو - نروید - نروند - یا: (؟) برو - برو - بروید - بروند

« صیغه دُعَا »

صیغه دُعَا از سوم شخص امر مفرد غایب بدین ترتیب ساخته میشود که قبل از حرف آخر همزه ای به صورت ^(الف) اضافه میکنند مانند: بیند = بینار، دهد = دداو
بعضی فعلهای دعائی صرف میشود، مانند: مبادم - مبادت - مبادش - مبادمان - مبادتان - مبادشان.

« مستقبل »

به جمله زیر توجه کنید:

در راه دانش هر چه جلوتر برویم، راهمان هموارتر و روشنتر خواهد شد.
در این جمله فعل خواهد شد مستقبل است زیرا به زمان آینده دلالت میکند.
طرز ساخت: (از مصدر) مضارع خواستن + بن ماضی = مستقبل
= (دیدن) خواهم + دید = خواهم دید
مستقبل از مصدر دیدن چنین صرف میشود:
خواهم دید - خواهی دید - خواهد دید - خواهیم دید - خواهید دید - خواهند دید

« فعل مثبت و منفی »

به جمله گامی زیر توجه کنید:

۱- هوا بارانی است. ۲- تقیب به درسه رفت. ۳- هوا بارانی نیست.
۴- تقیب به درسه نرفت.
افعال دو جمله (۱) و (۲) است - رفت بر اثبات کاری دلالت میکند اینگونه فعلها را مثبت می خوانند اما فعلهای دو جمله (۳) و (۴) بر نفی کاری دلالت میکنند. اینگونه فعلها را منفی خوانند (نیست - نرفت).

« مطابقت فعل با نهاد »

۱- اگر نهاد، جاندار باشد فعل در افراد و جمع با آن مطابقت میکند، مانند: صادق آمد-
جواد و جعفر آمدند.

۲- اگر نهاد جمع و غیر جاندار باشد مطابقت و عدم مطابقت آن با فعل هر دو درست است مانند: گیاهان روید. گیاهان رویدند.

یادآوری:

۱- اگر کلمه‌های کاروان، قافله علامت جمع نداشته باشند افعال همیشه مفرد هستند مانند: کاروان به شهر وارد شد.

۲- ولی برای کلمه مردم فعل همیشه جمع می‌آید مانند: مردم از بند آزاد شدند.

۳- کلمه‌های برخی، بعضی، بعضی که نهاد واقع میشوند باید فعل را بصورت جمع آورد مانند: بعضی رسیدند، بعضی رفتند، بعضی رسیدند...

« تجزیه فعل »

در تجزیه فعل مطالب زیر را باید مورد بررسی قرار داد:

۱- مفهوم زمان [انواع ماضی، انواع مضارع، مستقبل، امر، نهی].

۲- مفهوم شخص [اول شخص، دوم شخص، سوم شخص].

۳- مفهوم افراد و جمع بودن فعل. ۴- مثبت یا منفی بودن فعل.

۵- لازمی یا متعدی بودن فعل. ۶- معلوم یا مجهول بودن فعل.

۷- ساختمان فعل [ساده، پیشوندی، مرکب]. ۸- وجوه افعال.

۹- ریشه فعل.

« تجزیہ فعل - تمرین »

می نھادم ماضی استمراری، اول شخص مفرد، مثبت، متعدی، معلوم، سادہ، وجہ اخباری،
ریشہ = نہاد

در رفت ماضی مطلق، سوم شخص مفرد، منفی، متعدی، معلوم، فعل پیشوندی، وجہ اخباری،
دریشہ در رفت

نشیدہ ای ماضی نقلی، دوم شخص مفرد، منفی، متعدی، معلوم، سادہ، وجہ اخباری، دریشہ = شنیدہ
یاری کردند ماضی مطلق، سوم شخص جمع، مثبت، متعدی، معلوم، مرکب، وجہ اخباری لاریشہ =
یاری کرد، یاری = مکمل فعل ناقص کردند

بروند مضارع التزامی، سوم شخص جمع، مثبت، لازم، معلوم، سادہ، وجہ التزامی،
دریشہ = برد

نخواهد برد مستقبل، سوم شخص جمع، منفی، متعدی، معلوم، سادہ، وجہ اخباری
برد = ریشہ

دانستہ شد ماضی مطلق، سوم شخص مفرد، مثبت، مجهول، سادہ، وجہ اخباری دریشہ = دانستہ شد

برو فعل امر، دوم شخص مفرد حاضر، مثبت، لازم، معلوم، سادہ، وجہ امری (خود ریشہ)

تمرین: نوشتہ ذیل را بہ دقت بخوانید انواع فعل ہا را کلاً تجزیہ کنید: *

بہ نام خداوند بختابندہ مھربان

وای بر ہر کہ عیبجو و طعنے زن است، آن کس کہ ثروت می اندوزد، پی در پی آن را می شمارد
گمان می کند این پولہا باعث زندگی جاوید او خواہد شد، ہرگز چنین نیست، این مردم بہ کار در دوزخی
خواہند افتاد کہ ناراحت کنندہ و درہم کوبندہ است، می دانی این عذاب خرد کنندہ چیست؟!
آتشی است کہ عذابہ فروختہ و بردہا سری کشد.

آتشی کہ آنہا را در کام خویش فرومی برد، درشتون با پی بس دور و دراز.
(ترجمہ سورہ ہمزہ از کلام اللہ مجید) ۱۲۷

اسم

در بحث جمله، آگاه شدیم که نهاد قسمت بسیار مهم آن است و کلمه ای که در جمله به صورت آشکار (صریح) و کنایه (غیر صریح) نهاد واقع می شود اسم است یا جانشینان آن مانند (ضمیر، صفت).

اسم با وضایر علاوه بر اینکه در جمله نهاد واقع میشوند، حالات دیگری را نیز می پذیرند مانند: مفعول متمم فعل، منادی، مضاف الیه، مسند، بدل، تمییز، ...
در قسمت تجزیه، باید اسم را از نظر انفرادی شناسایی کنیم. ولی در قسمت ترکیب، رابطه و نقش آن را در جمله مورد مطالعه قرار می دهیم.
به جمله های زیر توجه کنید:

- ۱- علی رفت .
- ۲- همه آمدند، یکی از بزرگان گفت
- ۳- کتابی که خریدیم، یکی دختری داشت خاقان چوماه
- ۴- پیرام کتاب را از کتابخانه گرفت .
- ۵- شیر، از گرو و گره به سانان است .
- ۶- گل رساست .
- ۷- گلاب را از گل میگیرند .
- ۸- تبرک درختان سبز در نظر هوشیار
برودش دفتری است معرفت کردگا
- ۹- دست، هوش دوم بشر است .
- ۱۰- گیاه بهار رویدند .

۱۱- زگواره تاگور دانش بجوی .

۱۲- خواستن ، توانستن است .

۱۳- نیکی ، روح انسان را از بدبها پاک می کند .

۱۴- درخت استاده میمیرد .

در جمله های مذکور د علی ، شیر ، دست ، هوش ، نیکی و روح ، و مانند آنها کلمه های هستند که برای نامیدن اشخاص ، حیوان ، و چیزهای دیگر به کار رفته اند . این اسمها خواه وجود خارجی داشته باشند مانند گل و پیرام ، خواه وجود خارجی نداشته باشند مانند : دانش و روح پس :

اسم : کلمه ای است که برای نامیدن اشخاص و حیوان و چیزهای دیگر به کار میرود ، مانند :

علی ، شیر ، گیاه ، سنگ ، دانش ، هوش و

اسم برد و قسم است : ۱- صریح ۲- کنایه

اسم صریح : اسمی است که معنای آن آشکار و روشن باشد . مانند : پیرام ، گل ، آهو ،

کتاب ، دفتر ، کاغذ ، قلم ، کابل ، گردیز ، بلخ ، ننگر مار ، هرات ، قندار ، شاهین ، رادیو ، موتور

و غیره . . .

اسم کنایه : اسمی است که معنای آن آشکار و روشن نباشد . مانند : کسی ، دیگران ، تو ،

، ، ، ، . . .

اقسام اسم کنایه

اسم کنایه برد و قسم است : ۱- مبهات ۲- ضمیر

مبهات : کنایاتی هستند که مرجع روشنی ندارند و در معنای آن نوعی ابهام وجود

دارد مانند :

تا توانی درون کس مخراش کاندین راه خار با باشد
(سعدی)

مبهات عبارت اند از: کسی، دیگری، فلان، بهمان، این و آن، هیچ، هر، هیچکدام، هرکسی - همه کس - هیچکس - یکی - برخی - بعضی - چند - چندین - اند (از سه تانه)
 مثال هر: هر که بانار استان همسنگ شد در کمی افتاد و عقلش دنگ شد (مولوی)
ضمیر از کنایاتی است که مرجع واضح و روشنی دارد. مرجع ضمیر اسم صریح است مانند:
 سعدی شاعر بزرگ است. او کتاب گلستان را نوشته است.

ماند متمکار بد روزگار باند بر او لعنت پایدار (سعدی)

«اقسام اسم صریح»

اسم خاص (ویژه): استی است که بر شخصی یا چیزی معینی دلالت کند مانند:

علی، شاه پور، زلمی، فرید،

نام مخصوص همه ی انسانها

نه سام نوبمان نه افراسیاب نه کسیری نه دارانه جمشیدمانند (فردوسی)

نام مخصوص همه ی حیوانها، مانند: عنقا، رخس، شبدریزه - بز، گوسفند،

از آن سو خردوشی بر آور رخس وزین سوی اسبیل تاج بخش (فردوسی)

نام مخصوص همه ی مکانها، مانند: کابل، هرات، شیراز، آسیا - امریکا،

ساربانانند و بکشاز شتران شهر تبریز است و کوی دبران (مولوی)

نام مخصوص، همه ی اشیای روی زمین .

پادآوری: اسم خاص جمع بسته نمی شود. و پایی نکره نمی پذیرد مگر به عنوان اسم نوع بکار رود.

مانند: کشور عزیز ما افغانستان ابیرونی با مولوی با پرورش داده است .

چون که بی رنگی اسیر زنگ شد موسی با موسی در جنگ شد (مولوی)

اسم عام: اسمی است که افراد بمجنس شامل شود. مانند: کتاب، دفتر، برگ، درخت،

اسب، شیر، مرغ، ... ، ... ، ... ، ...

وقتی میگوییم کتاب بخوان، منظور ما کتاب معینی نیست، بلکه بیشتر کتابها را شامل میشود.

گربشیر است در گرفتن موش لیک موش است در مصایب لیک (سعی)

اسم ذات: اسمی است که وجود مستقلی داشته باشد یا بتوان آنرا احس کرد. مانند:

گیاه، دست، درخت، برگ، قلم، فرید، ...

وقتی میگوییم امروز قلمی خریدم، قلم در عالم خارج وجود دارد و می توان آن را لمس کرد و دید.

بشنو از عقل خود ای انبار دار گندم خود را به ارض الله سپار (مولوی)

اسم معنی: اسمی است که وجود مستقلی نداشته یا نتوان آنرا احس کرد و دید. مانند:

دانش، هوش، روح، ...

وقتی میگوییم هوش چیست؟ هوش در خارج دیده نمی شود و وجودش بسته به وجود کسی

است که آن را دارد است پس اسم معنی نیست بلکه ذهنی است.

دوش مرغی به صبح می نالید عقل و صبرم بیرد و طاقت دوش (سعی)

اسم معرفه: اسمی است که برای شنونده کاملاً معلوم و مشخص باشد مانند: جنت شاد.

فرید، گل، درخت، ...

اسم خاص، مشارالیه (این و آن)، مروج ضمائر شخصی، منادی، اسم موصول، همگی اسم های معرفه

هستند غالباً اسمهایی که علامت نکره نداشته باشند معرفه محسوب میشوند.

وقتی میگوییم حاضری صنف را بیاور، نام حاضری صنف برای شنونده کاملاً معلوم و مشخص است.

به خاک پای تو سوگند و جان نده دلان که من بیای تو در مردن آرزو مندم (حافظ)

اسم نکره: اسمی است که برای شنونده معلوم و مشخص نباشد چند علامت دارد

دیک ویکی، در اول کلمه وی، در آخر کلمه مانند کتابی ویکی دختری، پسری اسم نکره هستند.
وقتی میگوییم جوانی از یک فروشگاه کتابی جایی خرید، معلوم نیست که ام جوان و کدام فروشگاه
و کدام کتاب است.

گشت یکی چشمه ز سنگی جدا غلغله زن، چهره نما، تیز پا

اسم جامد: اسمی است که از بن فعلی گرفته نشده باشد. مانند: دست، کامران،

گل، برگ، ...

دقی میگوییم این میز خوبی است. چو و میز از بن فعلی گرفته نشده است.

بیا موز اگر پارسا بود خواهی مکن دیو را جان خویش آشیانه (نام خرد قبادیان)

اسم مشتق: اشی است که از بن فعلی گرفته شده باشد. مانند دانش، که اگر از آخر

کلمه دانش لفظ (ش) را حذف کنیم، کلمه دان باقی میماند می دانیم که این کلمه بن مضارع
از مصدر دانستن است پس دانش اسم مشتق است.

مشوغره بر حسن گفتار خویش به تحسین نادان و پندار خویش (سعدی)

یاد آوری: اسمهایی که از زبانهای بیگانه وارد زبان درمی شده اند بهتر است جامد فرض

شود مانند: رادیو، مدرسه، ماشین، ممنون، کنتور، تلفن، تلگراف، ...

«مصدر»

مصدر کلمه است که انجام دادن کاری را بدون قید زمان برساند. علامت آن (دن) یا

(تن) است که اگر (ن) را از آخر آن حذف کنیم فعل ماضی سوم شخص مفرد بدست آید.

مانند: رفتن - رفت - آمدن = آمد.

یاد آوری: اسم از نظر ساختمان: به اسم ساده، مرکب، جامد و مشتق تقسیم میشود. ولی از نظر

معنا به اسم خاص عام، ذات، معنی، معرفه، نکره، مفرد و جمع تقسیم میگردد.
یادآوری؛ مصدر یعنی محل صدور (اسمها و صفت‌های مشتق و افعال و امثال آنها)

« اقسام مصدر »

مصدر اصلی؛ در اصل مصدر باشد. اگر به آخر ریشه ماضی (ن)، اضافه کنیم مصدر اصلی به دست می آید علامت آن (ن) یا (تن) است؛

بدین پنج روز اقامت نماز بانگشده تدبیر رفتن بتاز (سعدی)

مصدر جعلی؛ در اصل مصدر نیست، با اضافه کردن (یدن = IDEN) به آخر بعضی اسمهای دری و عربی درست میشود مانند: فهم + یدن = فهمیدن (از عربی)، جنگ + یدن = جنگیدن (از دری)، یادآوری؛ مصدر جعلی عربی با علامت (یت) درست میشود مانند؛

علم آدمیت است و جو انردی و ادب ورنه ددی به صورت انسان مصوری (سعدی)

مصدر ساده؛ مصدری است که از یک کلمه بیشتر نباشد مانند: رفتن، پرسیدن، ...

زمن عاشقی باید آموختن که هرگز نمی نالم از سوختن (سعدی)

مصدر مرکب؛ مصدری است که از یک کلمه بیشتر باشد مانند: سخن راندن، گرفتار شدن، ...

منم که شهره شهرم به عشق و زین منم که دیده نیالوده ام به بد دیدن (حافظ)

مصدر پیشوندی؛ مصدری است که به اول مصدر ساده پیشوندی اضافه شود مانند؛

باز آمدن، بر آمدن

که برگردش کعب و زانوی پای نشاید قدم بر گرفتن ز حبای (سعدی)

مصدر مرخم (مخفف)؛ اگر (ن) را از آخر مصدر اصلی حذف کنیم، مصدر مرخم بدست می آید

مانند نشست در بیت زیر: رفیم اگر طول شدی از نشست ما فرمای خدمتی که براید ز دست ما (سعدی)

اسم مصدر - حاصل مصدر :

اسمی است که علامت مصدر اصلی را ندارد ولی معنی مصدری میدهد، مانند: دانش، گفتار که معنی دانستن و گفتن میدهد.

انواع اسم مصدر و طرز ساخت آنها: ۱- بن مضارع + ش = کوشش + ش = کوشش (اسم)، مانند: پیش از آن که دست بیرون نبرد گردش گیتی ز مام اختیار گنج خواهی در طلب ربخی بسر خرمنی می بایست تخمی بکار

۲- بن مضارع + ه = خند + ه = خنده (اسم مصدر)، مانند:

بست این خنده ام از پیر دل خود، لیکن گریه ام بود برای پدر و مادر خویش (بهار)

۳- بن ماضی + ا ر = گفت + ا ر = گفتار - حاصل مصدر، مانند:

بزرگی سراسر به گفتار نیست دو صد گفته چون نیم کردار نیست

۴- اسم + ی = مرد + ی = مردی (حاصل مصدر)، مانند

گرت از دست بر آید دهنی شیرین کن مردی آن نیست که مشتق بزنی بر دهنی (سعد)

۵- صفت + ی = خوب + ی = خوبی، گر سنگی (حاصل مصدر)، مانند:

از گر سنگی مردن به از آن که از نان سفله شیر شدن. (قابوسنامه)

یاد آوری: در زبان درسی مصدر مرکب خیلی بیشتر از مصدر ساده است و این از توانایی زبان درسی و فارسی است.

یاد آوری: اگر به مصدر ساده اسم یا صفتی اضافه شود مصدر مرکب به دست آید مانند: گریه کردن فیض بردن، آماده شدن، گرفتار شدن.

یاد آوری: اسم مصدر مرکب:

چو تو خود کنی اختر خویش را بد هزار فلک چشم نیک اختری را (نام خسرو)

مفرد : اسمی است که بر یکی دلالت کند و علامت جمع نداشته باشد مانند : دست، هوش،

هر آنکس که بر دزد رحمت کند به بازوی خود خود کاروان میزند (سعدی)
جمع : اسمی است که بر بیش از یکی دلالت کند. مانند: درختان، گیاهها،
چوپیر شدی ز کودکی دست بدار بازی و ظرافت به جوانان بگذار (سعدی)
قصدش پریش کردن زلف سیانست دلها به این بهانه ز سر بازی کند (سالك كره شاه)

«قاعده جمع بستن اسمها»

در زبان «ری و فارسی اسامی را با توجه به نکات زیر بالفظ (آن - ها) جمع می بندند مانند : درختان، گیاهها، در فارسی امروز تقریباً تمام کلمات را میتوان با (ها) جمع بست.

۱- جمادات، اسم معنی، اجزای محصولات نباتی، اعضای فرد بدن با (ها) جمع بسته میشود. مانند : سنگها، دانشها، شکوفه ها، سیب ها، گردنها، . . .

۲- کلماتیکه به (الف، و، واو) ختم میشوند، قبل از (ان) حرف (ی) اضافه میگردد. مانند ترسایان، پرستویان، خوشرویان، ماهرویان،

۳- کلماتیکه به (ه) غیر ملفوظ ختم میشوند در جمع با (ان) های بیان حرکت تبدیل به (گ) میشود مانند : دیده - دیدگان، مورچه - مورچگان،

مورچگان را چو بود اتفاق شیرریان را بد رانند پوست (سعدی)
۴- کلماتیکه به (ه) غیر ملفوظ ختم میشوند در جمع با (ها) علامت جمع جدا نوشته میشود مانند :

نامه ها - خانه ها .

اسم جمع : اسمی است که در ظاهر مفرد ولی در معنی جمع باشد مانند : گروه، دسته،

طایفه،

قومی به جد و جهد نهادند وصل دوست قوم دیگر حواله به تقدیر می کنند (حافظ)
اسم ابزار:

اسمی است که بر ابزار کار دلالت میکند، مانند: چاقو، تابه، دستگیره، قند شکن،

اسم آلت بر سه نوع است:

جامد: اسمی است که از بن فعلی گرفته نشده باشد، مانند: اتره، قیچی،

مشتق: اسمی است که از بن فعلی گرفته شده باشد، مانند: گیره، تابه،

مرکب: به اول بن مضارع بعضی از فعلها اسم عام اضافه کنند مانند: آتش گردان، قند شکن.

اسم کوچک شده:

اسمی است که بر کوچکی دلالت کند، مانند: دخترک، کتابچه، خواجه، مخلک،

اسم بزرگ شده:

اسمی است که به بزرگی دلالت کند، مانند: گاو صندوق، خرچنگ، شاهک،

اسم مرکب: اسمی است که از یک کلمه بیشتر باشد، مانند: گلاب، کتابخانه،

ساختمان اسم مرکب:

از دو اسم - مانند: نمازخانه، دوشادوش، جمره جمره (تکرار)، .

از دو فعل - مانند: دادوستد، کشاکش، (بامیانوند)، .

از دو مصدر - مانند: زد و خورد، برد و باخت (بامیانوند)، .

از صفت و اسم - مانند: سفیدکوه، سیاهکوه، سرخ رود، نوروز،

از عدد و اسم - مانند: چهار راه، چهل ستون، چهل دختران، ...

از پیشوند و اسم - مانند: همسایه، بازره، ...

از اسم و پسوند - مانند: دانشگاه، گلستان، ...

از صفت و فعل - مانند: سعادتمند، زنده باد، ...

یادآوری: ساختمان اسم و صفت مرکب در زبان درسی بحث مفصلی دارد.

یادآوری اسم ساده: اسمی است که از یک کلمه بیشتر نباشد مانند: دل.

«بحث نحوی اسم (ترکیب)»

نقش اسم در جمله:

بحث نحوی اسم (ترکیب): از نقش یا حالت اسم در جمله بحث میکند.

نقش و وظیفه اسم را در جمله حالت آن اسم گویند و اسم را چند حالت است مانند: نقش

فاعلی - مسند الیه، مسندی - مفعولی - متمم فعلی - مضاف الیهی - ندائی - بدلی - تمیزی - ...

به جمله نامی زیر توجه کنید:

۶- ای خدا! ^(ج) به انسان آگاهی ده که از نفس آلود خود پیروی نکند.

اسم علی آمد.

۷- برادرم، حسن، شمارا خوب می شناسد. (بدل)

۲- هوار روشن است.

۸- امروز جمشید به دبیرستان رفت.

۳- هوا ابری است.

۹- دیروز دو کیلو تیب خریدم. (تمیزی)

۴- محمد بهرام را دید.

۵- من شریف ادریابان سعدی دیدم.

حالت نهادی (فاعلی - مسند الیهی): حالتی است که اسم کننده کاری باشد مانند: علی، یا

کاری از آن سر بزنند مانند: شیشه وقتی میگویم علی آمد، یا علی رفت. علی کننده کار، و عمل آمدن

ورفتن را انجام داده است.

فاعل در جواب «که» و «چه» واقع میشود مانند: علی آمد. که آمد؟ علی (فاعل)، شیشه شکست، چه شکست؟ یعنی چه چیزی شکست؟ شیشه (فاعل = بی جان)، نعمتی که ما را گرفتار میکند نعمت نیست.

شیشه نزدیکتر از سنگ ندارد خویشی هر شکستی که به ما میرسد از خویشتر است (مناقب بزرگ) حالت مفعولی: - حالتی است که اسم در جمله مفعول واقع شود، یعنی کار بر آن واقع میشود مانند: بهرام در جمله (۴). وقتی میگویم میهن خود را دوست داریم، میهن در این جمله نقش مفعولی دارد. زیرا عمل دوست داشتن روی میهن انجام گرفته است.

مفعولی بی واسطه در جواب «که را آورد» واقع میشود مانند: حسن مادرش را دوست دارد. حسن که را دوست دارد؟ مادرش را (مفعول با جان). او چه را آورد؟ او چه را آورد؟ یعنی او چه چیز را آورد؟ میز را (مفعول بی جان).

بکشتی و مغزش بیرون آختی مر آن اثر دارا خودش ساختی (فردوسی)، یاد آوری؟ علامت مفعول غالباً «را» میباشد در بعضی مواقع (را) حذف میشود باید از معنی جمله مفعول را دریافت.

چون نیک نظر کردی پر خویش در آن ده گفتا ز که نالیم که از ما ست بر ما (نامر خسرو قبادیانی) یاد آوری؟ در قدیم در ابتدای مفعول بیواسطه کلمه (مر) را برای تأکید می آوردند: من آنم که در پای خوگان نریزم مر این قیمتی در لفظ در می را (نامر خسرو قبادیانی) حالت مُسند الیهی:

حالتی است که اسم در جمله مُسند الیه واقع شود مانند هوا در جمله (۳ و ۲) هوا روشن است. هوا ابری است.

وقتی میگویم، هوا سرد است حالت سردی را به هوا نسبت داده ایم مانند: دوای درمانگی است.
حالت مُسندی:

آن است که اسم در جمله مسند واقع شود مانند ابر در جمله (۳) هوا ابری است. یا وقتی میگویم
هوا گرم بود. مفهوم گرمی را به نهاد نسبت داده ایم. رنج داشتن از نداشتن بیشتر است.
من عاشقم گواده من این قلب چاک چاک در دست من جز این مسند پاره نیست (عشقی)
یاد آوری: مسند ایبه کلمه ای است که حالت وصفی را به وسیله فعل ربطی به آن نسبت
میدهند، مانند: خدا بخشنده است.

یاد آوری: مسند، حالت وصفی است که به نهاد نسبت میدهند. مانند: بخشنده در جمله اول.
حالت متمم فعلی:

آن است که اسم در جمله یا یکی از حروف اضافه بیاید معنی فعل را تمام کند مانند دبیرستان (در جمله ۸):
امروز جمشید به دبیرستان رفت. وقتی میگویم سهراب از بهرام پرسید، بهرام متمم فعل است زیرا معنی
فعل را تمام کرده و با یکی از حروف اضافه (از) آمده است.
برای تشخیص متمم فعل در جمله میتوانیم جمله پرسشی درست کنیم. مانند: سهراب از که پرسید؟ از بهرام، پس بهرام
متمم فعل است. زن پارسا را نکوتر منر نباید که بهرام یابد گذر (ایرانشاه)

حالت ندائی:

آن است که اسم در جمله منادی واقع شود مانند، خدا در جمله (۶) ای خدا به انسان آگاهی
که از نفس آواره خود پیروی نکند.

وقتی میگویم ای فرید!، فرید را بالحن خاصی مورد خطاب قرار داده ایم، چند علامت دارد: ای،
آیا در اول کلمه داسم و جانشینان آن، مانند:
ای برادر چو خاک خواهی شد
خاک شو، پیش از آنکه خاک شوی (سعدی)

الفی بصورت همزه در آخر کلمه مانند:

سعد پاد و نیکو نام نیر دهر گز
مرده آن است که نامش به نیکوئی نبرد (سعدی)
یاد آوری: بعضی از عقیده بر این است که منادی خود به تنهایی یک جمله محسوب میشود. بیتی که گذشت چهار جمله بود.

یاد آوری ۲: حروف اضافه مهم عبارت اند از (به - با - بر - برای - هر - از - در)

حالت مضاف الیه:

حالتی است که اسم در جمله مضاف الیه واقع شود مانند خیابان سعدی در جمله (۵) من شریف را در خیابان سعدی دیدم. که سعدی مضاف الیه است. وقتی میگوییم در صنف باز است. صنف مضاف الیه است، زیرا وابسته به در است و معنی آن را روشن و تمام میکند.

گر هنرمند گوشه ای گیرد
کام دل از همت کجا یابد

یاد آوری: مضاف الیه کلمه ای است که بعد از مضاف می آید و نشانه می اضافه کسره ای است که به آخر مضاف افزوده میشود و توضیحی درباره ی مضاف میدهد، مانند: عید نوروز - دست علی - جام طلا - کتاب تاریخ - دست روزگار - دست ادب - رستم زال، لب لعل - دست انتقام.

کلمه ی اول مضاف و کلمه ی دوم مضاف الیه و بین آنها کسره می اضافه قرار دارد.

یاد آوری ۲: تتابع اضافات ممکن است در عبارتی چند اسم دنبال هم بیایند و به هم اضافه شوند، در این صورت هر کلمه برای اسم پیش از خود مضاف الیه و برای کلمه ی پس از خود مضاف خواهد بود، مانند: صاحب دلی به مدرسه آمد ز خالقاہ بشکست عهد صحبت اهل طریقا

مضاف مضاف

شیشه ی پنجره ی صنف درس شکست.

مضاف م الیه م الیه م الیه

یاد آوری: فرق ترکیب اضافه و اسم مرکب: در ترکیب اضافه (مضاف و مضاف الیه)

دو کلمه جداست مانند: در باغ ولی اسم مرکب در حکم یک کلمه است مانند: کار و انسرا.
- اگر اسمی هم صفت و هم مضاف الیه داشته باشد معمولاً صفت جلوتر از مضاف الیه واقع

میشود. مانند:

مضاف
استاد محترم پوننتون (م) = علامت اختصاری مضاف الیه
موصوف صفت م - الیه

وزنغمه مرغان خوش الحان چمن

داغ دل مرغان قفس تازه شود (صاحبی)

فرق ترکیب اضافی با ترکیب وصفی:

۱- صفت و موصوف در حکم یک اسم است، یعنی صفت در نهاد اسم نهان است و در عالم خارج وجود ندارد مانند: باغ زیبا. ولی مضاف و مضاف الیه در حکم دو اسم است و مضاف الیه در عالم خارج وجود دارد، مانند کتاب علی در خارج هم کتاب وجود دارد و هم علی.

۲- در مضاف و مضاف الیه کلمه دوم همیشه اسم یا ضمیر یا صفت جانشین اسم است مانند باغ پرویز، باغ او - باغ دانشمند.

۳- برای تشخیص صفت و موصوف از مضاف و مضاف الیه کافی است که یکی از فعلهایی ربطی (است، بود، شد، ...) را در آخر ترکیبات اضافی قرار دهیم و کسر مضاف یا موصوف را حذف کنیم، اگر جمله اسنادی درست شده معنی داشت مانند: باغ زیبا است. (موصوف - صفت) است.

و اگر جمله معنی نداشت صفت و موصوف نیست بلکه مضاف و مضاف الیه است مانند: باغ پرویز

است. (مضاف و مضاف الیه) می باشد.

۴- پیش از صفت کلمه ی (بسیار)، و بعد از آن کلمه ی (تر)، را میتوان آورد مانند: باغ زیبا، باغ بسیار زیبا باغ زیبا تر. (موصوف و صفت). ولی در مورد مضاف و مضاف الیه این کار ممکن نیست مانند: باغ پرویز - باغ بسیار پرویز - باغ پرویز (مضاف و مضاف الیه).

«انواع اضافه»

۱- اضافه ملکی: مالکیت را میرساند مانند: کتاب محمد، باغ نواب، دفتر او، ...
ما از موده ایم در این شهر سخت خوشن باید بیرون کشید از این در طه رخت خویش (حافظ)،
در اضافه ملکی معمولاً مضاف الیه انسان و مالک مضاف است و در ضمن مضاف باید قابل تملک باشد، یعنی انسان بتواند آن را در اختیار داشته باشد.

گر به غریبی رود از شهر خویش (۱) سختی و محنت نبرد پنبه دوز (سعدی)،
۲- اضافه تخصیصی: در اضافه تخصیصی، مضاف مخصوص مضاف الیه است. مانند:

جلد کتاب (مخصوص کتاب است). در باغ دفتر، مدرسه، دیوار خانه، ...

قصر فردوسش به پاداش عمل پیمانشد ماکه رندیم و گدا دیر معان مارالس (حافظ)
ای هنرمانهاده بر کیف دست عیبهار انهنفته زیر بغل (سعدی)

۳- اضافه بیانی: در اضافه بیانی مضاف الیه جنس و نوع مضاف را بیان میکند

بر دو قسم است:

الف: بیانی جنسی: مضاف الیه جنس مضاف را بیان میکند، مانند: گوشواره طلا - قطره آب.

بصورت آدمی شد قطره آب که حل روزش همی اندر رحم ماند
وگر چل ساله را عقل داد نیست به تحقیقش نشاید آدمی خواند

ب: بیان نوعی: (توضیحی) مضاف الیه نوع مضاف را بیان میکند، یا مضاف الیه در باره مضاف توضیح میدهد و آن را واضح و آشکار میسازد. مانند عید نوروز، درخت انگور، شهرزبان، باد صبا.

یاد آوری: فک اضافه (جد کردن اضافه): گاهی کسره اضافه را در آخر مضاف حذف کنند و آن به سه طریق صورت میگیرد: ۱- کسره اضافه حذف میشود مانند: صاحبخانه، جانماز (اکمرب)، ۲- مضاف الیه مقدم بر مضاف میشود مانند: کارخانه، دانشسرا، خوبها، ... ۳- مضاف الیه را مقدم بر مضاف قرار میدهند و حرف (را) به آخر آن اضافه مینمایند. مانند: سلطان را مقصود از ایشان، ابوعلی بوده است. «چهارمقاله»
یاد آوری: در بعضی موارد میتوان بهم ملکی، بهم تخصیصی به حساب آورد، مانند: صاحب کتاب، مالک باغ.

یاد آوری: در اضافه بیانی، با این که مضاف الیه اسم است ولی معنی وصفی دارد، مانند جام نقره، یعنی جام نقره ای.

یاد آوری: اضافه نسبی و اضافه بنوت جزء اضافه تخصیصی است مانند آب حیاب.
آن که نبات عارضش، آب حیات میخورد در شکرش نگه کند هر که نبات میخورد (سعدی)
آن که با نمرود این احسان کند ظلم کنی با موسی عمران کند (پروین)
۴- اضافه تشبیهی: در آن معنی تشبیه است، مانند قد سرو یا سرو قد، وقتی میگویم قد سرو، قدر او به سرو تشبیه کرده ایم یعنی قد سرو مانند که بلند و کشیده است. در اضافه تشبیهی پایه (۳) یعنی کلمه تشبیه پایه (۴) یعنی وجه شبه گفته نمی شود. این نوع اضافه را اضافه تشبیهی گویند، دو نوع است:

۱- مُشَبَّه بِمُشَبَّهٍ بِهِ: یعنی مضاف به مضاف الیه تشبیه شده است، مانند: آب لعل.

۲- مُشَبَّهٌ بِهٖ بِمِثْلِهِ : یعنی جای مضاف الیه و مضاف عوض شده است مانند: لعل آب
من که از یاقوت و لعل اشک دارم گنجا کی نظر در فیض خورشید بلند اختر گنم (حافظ)

۵- اضافه استعاری (مجازی) : در آن مضاف در غیر معنی حقیقی خود به کار میرود. مانند: پای

فلک ، دست روزگار .

اضافه استعاری در حقیقت همان اضافه تشبیهی است که یکی از پایه های اصلی آن یعنی مشبه یا مشبه به حذف شده در عوض یکی از متعلقات آنها گفته میشود مانند: خون خورشید (انسان به خورشید تشبه شده ولی خود انسان حذف گردیده فقط خون که یکی از متعلقات آن است ذکر گردیده است). مانند:

اگر این داغ جگر سوز که بر جانم است بر دل کوه نهد سنگ بر آواز آید (سعدی)

۶- اضافه اقترانی (تزدیکی) : آن است که نزدیکی معنوی مضاف را با مضاف الیه

برساند. مانند: سربندگی، دست ادب، پای ارادت .

دست طمع چو پیش کسان می کنی دراز پن گشته ای که بگذری از آبروی خویش (صائب)

۷- اضافه بنووت (فرزندی) : مضاف فرزند مضاف الیه باشد. مانند: سام نریمان،

عیسای مریم . موسی عمران .

جام طول گشت ز فرعون و ظلم او آن نور موسی عمرانم آرزوست (مولوی)

۸- اضافه وصفی : اضافه ای است که معنی وصفی معمولاً صفت بعد از موصوف می آید مانند:

کتاب خوب ، مردانا ، کار خیر .

آن دم که دل به عشق دی خوش می بود در کار خیر حاجت هیچ استخاره نیست (حافظ)

یاد آوری با فرق اضافه استعاری و اضافه اقترانی : در اضافه اقترانی اگر مضاف الیه را

حذف کنند معنی جمله تغییر نمیکند، مانند: نعیم سبز بندگی . فرود آورد نعیم سرفرود آورد (اضافه اقترانی) .

در اضافه استعاری اگر مضاف را حذف کنند معنی جمله تغییر نمیکند. مانند: روزگار اورا به فلاکت افکند =

روزگار اورا به فلاکت افکند (اضافه استعاری) .

یاد آوری ۲؛ نرق اضافه تشبیهی و استعاری؛ در اضافه تشبیهی هر دو پایه اصلی تشبیه یعنی مشبه و مشبه به گفته میشود، مانند: قد سرو (قد = مشبه، سرو = مشبه به)، اما: در ترکیب استعاری ثر فای عشق (عشق به دریا تشبیه شده است ولی خود دریا محذوف و یکی از ویژگی های آن که ثر فاشد ذکر کرده است و ضمناً مضاف در معنی مجازی به کار رفته است).

یاد آوری ۳؛ برگاه مضاف به (الف، یا (واو)، یاد ه = بیان حرکت) ختم شود در موقع ترکیب (یایی)، اضافه میگردد در موقع تجزیه به آن (یایی)، اضافه گویند زیرا کسره ی اضافه سر جای خود باقی است مانند: داروی خواب، قالیچه ی راهرو، ثر فای عشق،

«حالات دو اسم نسبت بهم»

مترادف؛ دو اسم دارای یک معنی ولی در لفظ فرق دارند. مانند: خوب، نیک.
مشابه؛ دو اسم دارای یک لفظ (در خواندن یکی، اما در اطلاق، متفاوت) ولی در معنی مختلف است مانند: خواست، خاست،

متضاد؛ دو اسم که از لحاظ معنی و لفظ مخالف یکدیگر باشند مانند: گرم، سرد، آنچه اندر سفر بدست آید مرد آن در حضر کجایابد (ابن یسین)
حالت بدلی؛ آن است که اسمی برای توضیح اسم دیگری گفته شود مانند: برادرم اشرف
 شمارا خوب می شناسد.

کشور یا افغانستان، سرزمین آزادگان و دلیران است.
حالت کلیمی؛ آن است که اسمی، ابهام اسم دیگری را برطرف سازد. مانند: دیروز یک کیلو سیب خریدم.
 وطن عزیز ما را، افغانستان، می نامند.

حالت قیدی: اسم در جمله بصورت قید به کار رود مانند: صبح به مدسه می آیم و عصر بر میگردم.
 حالت تأکیدی: اسمی برای تأکید در جمله تکرار شود مانند:

اگر بار خرداری و گرنی سپیداری، سپیداری، سپیداری سپیدار

حالت عطفی: اسم در جمله توسط یکی از حروف ربط معطوف واقع شود مانند:

من پدر و مادرم را دوست دارم. (مادر معطوف به پدر) (پدر و مادر در یک حکمی مشترک هستند).

حالت وصفی: آن است که صفت در جمله حائشین موصوف گردد مانند: دانشمندان را

باید گرامی داشت. (اشخاص دانشمند)

حالت ملکی: آن است که اسم، معنی فعل ناقصی را تکمیل کند مانند:

گر تکبیر میکنی با خواجگان سفله کن / گر تواضع میکنی با مردم درویش کن

اسم

حالات اسم

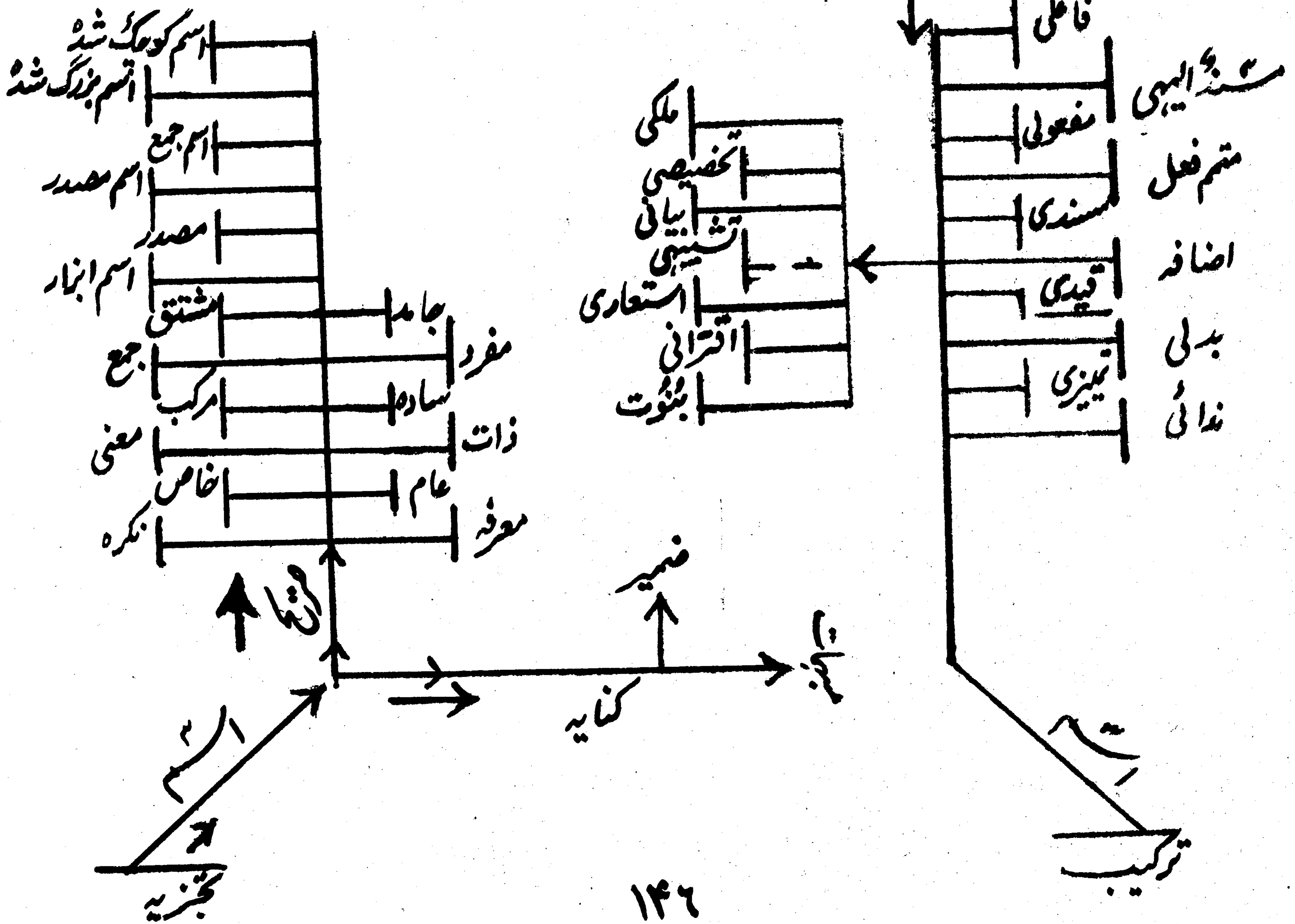

تجزیه اسم : نمونه

خدا (ج) : اسم صریح، خاص

عشق : اسم صریح، عام، معنی، ساده، جامد، مفرد، معرفه

سرو : اسم صریح، عام، ذات، ساده، جامد، مفرد، معرفه

ریگزی : اسم کنایه، از بیہمت، مفرد

پیار : اسم صریح، عام، معنی، ساده، جامد، مفرد، معرفه

یعقوب : اسم صریح، خاص، ذات، ساده، جامد، مفرد، معرفه

کوشش : اسم صریح، اسم مصدر، ساده، مشتق از کوشیدن، معنی

تمرین : برای فعلهای زیر یک فاعل، یک معول یک متمم فعل بیاورید :

پرسیده اند - افروختید - یادمی دادند - آماده ساخته ای - بیرون می کشند -

ضمیر

مقدمه : در بحثهای قبلی فهمیدیم که اسم در جمله میتواند نهاد واقع شود و نقشهای گوناگونی نیز داشته باشد، اکنون ضمیر که جانشین اسم است مثل اسم عمل میکند و نقشهای اسم را می پذیرد. به جمله زیر توجه کنید:

اسد را دیدم او در سال چهارم مدرسه درس می خواند.

در جمله بالا برای اینکه از تکرار اسم جلوگیری کنند و بر زیبایی کلام بیفزایند کلمه را به جای آن قرار میدهند این کلمه را ضمیر گویند مثلاً: به جای اینکه بگویند اسد را دیدم و از اسد پرسیدم. به جای اسد دوم کلمه می (او)

را قرار میدهند. اینگونه کلمات را ضمیر میگویند پیش : ضمیر کلمه ای است که جانشین اسم می شود و از تکرار آن جلوگیری میکند و اسمی که ضمیر جانشین آن شده مرجع ضمیر گفته میشود.

در جمله بالا (او)، ضمیر شخصی و مرجع آن اسد است. ضمیر را اقسامی است : ضمیر شخصی -

ضمیر مشترک - ضمیر اختصاصی - ضمیر اشاره - ضمیر مبهم - ضمیر پریشی - ضمیر تعجبی .

« اقسام ضمیر »

ضمیر شخصی؛ ضمیری است که جانشین شخص میشود، شش صیغه دارد و به دو نوع تقسیم میگردد؛ ضمیر جدا منفصل، ضمیر پیوسته (متصل).

الف - ضمیر شخصی گسته (منفصل جدا)؛ ضمیری است که از کلمه جدا نوشته میشود

و عبارتند از:

اول شخص	دوم شخص	سوم شخص
مفرد: من	تو	او (وی)
جمع: ما	شما	ایشان

ضمیر شخصی جدا

دیروز علی را دیدم از
احوال تو را پرسیدم.

ب - ضمیر شخصی پیوسته (متصل)؛ ضمیری است که به کلمات پیوسته میشود و دو نوع است؛
۱- ضمیر متصل به افعال همیشه فاعلند و به صورت شناسه در آخر فعلها قرار دارند مانند:

از جفای تو من زار چو رتم رتم لطف کن لطف که این بار چو رتم رتم (وحشی)

م	ی	د	یم	ید	ند
می روم	می روی	می رود	می رویم	می روید	می روند

ساکنان حرم ستر عفاف ملکوت
با من خاک نشین باده مستانه زدند
(حافظ)

یاد آوری؛ ضمیر پیوسته (د) سوم شخص مفرد فقط در آخر فعلهای مضارع و امر درمی آید.
یاد آوری؟ در جایی که مرجع ضمیر، شخص باشد، غالباً ضمیر (او) و در غیر شخص ضمیر (آن)
به کار میرود. مانند: دیروز جمشید را دیدم به او گفتم... (او به جای جمشید). دیروز قلم را
دیدم آن را خریدم... (آن به جای قلم)

یاد آوری ۳: در بعضی از متنهای قدیمی ضمیر (او) را در غیر شخص نیز به کار برده اند:

اندرون از طعام خالی دار تا در او نور معرفت بینی (سعدی)

۲- ضمیر شخصی پیوسته به افعال و سایر کلمات: ضمیری است که به افعال و سایر کلمات پیوسته میشود و نقشهای گوناگونی نیز می پذیرد.

اول شخص	دوم شخص	سوم شخص
مفرد: م	ت	ش
جمع: مان	تان	شان

ضمیر متصل به افعال و سایر کلمات

این جان عاریت که به حافظ سپرده دست
روزی رخس به بینم و تسلیم وی کنم (حافظ)

کتابم کجاست؟ قلمت را بگیر!، کتاب مان در الماری است. قلم ایتان در جیب ایتان میباشد.
صنف شان زیبا است.

ضمیر مشترک:

ضمیری است که غالباً با ضمیرهای شخصی همراه و مشترک است و ضمناً به جای آنها نیز به کار میرود:

من خود گفتم. ای که دلم به خویش مغرور می
گر ترا عشق نیست معذوری (حافظ)

ضمیر اشاره: ضمیری است که اشاره را می رساند و دو صیغه دارد:

آن: اشاره به دور - کتاب روی میز است آن را به من بدهید. این: اشاره به نزدیک -

مداد زیر میز است این را بدارید.

تا اختیار کردی از آن این قریق را

گفتم میان عالم و عابد چه فرق بود

وین جهد میکند که بگیرد عندیق را (سعدی)

گفت آن کلیم خویش بد طیرد ز موج

یاد آوری: اگر این دو آن جمع بسته شوند در اشخاص (اینان)، - (آنان)، در غیر اشخاص (اینها و آنها)

گفته می شود. همین و همان نیز جزو ضمیر اشاره اند.

ضمیر مبهم : ضمیری است که بر کسی یا چیز مبهمی دلالت کند مانند : همه رفتند .

هر کسی که عیب خود دیدی ز پیش کی شدی فارغ وی از اصلاح خویش (مولوی)

ضمیر پیشی : ضمیری است که پرسش را برساند مانند : کدام رای پسندی ؟

ضمیر تعجبی : ضمیری است که تعجب را برساند مانند : چه زیباست !

ضمیر اختصاصی : ضمیری است که اختصاص و تعلق و مالکیت را برساند، مانند : این کتاب از آن من است . مثال : برای تجزیه ضمایر :

آن ضمیر اشاره (به دور)
خویش : ضمیر مشترک

من : ضمیر شخصی جدا (منفصل) اول شخص مفرد
م : ضمیر شخصی پیوسته (متصل) اول شخص مفرد



«بحث نحوی (ترکیب)»

حالات ضمائر شخصی :

ضمائر شخصی جدا : من - تو - او (وی) - ما - شما - ایشان

حالت نهادی (فاعلی - مُسنَدُ الیهی)

۱- تو پاک باش و مدارای برادر از کس پاک زنده جامه می ناپاک، گازران برسنگ (سعدی)
۲- روز گذشته ما دسته جمعی به گردش رفتیم.

۳- در اندرون من خسته دل ندانم کیست که من خموشم و او در فغان در غوغاست (حافظ)

یادآوری : اگر در جمله فعل تام (خاص) باشد نهاد فاعل است و خود فاعل مُسنَدُ الیه نیز می باشد.

هر فاعلی مُسنَدُ الیه است ولی هر مُسنَدُ الیه فاعل نیست. هو اسرد است. هو اسنَدُ الیه است ولی فاعل نیست. اما در جمله می عمر آمد. عمر هم فاعل است هم مُسنَدُ الیه.

اگر فعل ربطی باشد نهاد مُسنَدُ الیه است ولی فاعل نیست مانند هو در جمله (هو اسرد است).

حالت مفعولی : اشرف اورادید.

یادآوری : غالباً من و تو در حالت مفعولی به (ما) و (ترا) تبدیل میشود :

شکر گویم که مرا خوار نساخت به خسی چون تو که قمار نساخت

(مراد را هر دو مدرسه به خاک سپارید تا صبح و عصر مزارم لگد کوب نوبادگان و دانش آموزان عزیز باشم)

حالت متمم فعلی : عثمان به من گفت . . . (من = متمم فعل)

سال دیگر که میداند حیات؟ یا کج رفت آن که با ما بود پادشاه اگر راست خوابی از من شنو جهان دیده بسیار گوید دروغ

حالت مضاف الیهی : کتاب من روی میز است. (من = مضاف الیه)

یاد تو روح پرور و وصف تو دلفریب نام تو غمزدای و کلام تو دلربای

ضمیر شخصی پیوسته به افعال : **۲-ی-د-یم-ید-ند** همیشه فاعل بطور شناسه در آخر افعال قرار میگیرند، مانند: گفتم (من گفتم - م = من)، بازنده به ذکر دوست باشیم دیگر حیوان به نحو صورتیم = ما (سعدی)

۲-ت-ش-مان-تان-شان

ضمیر شخصی پیوسته به افعال و سایر کلمات :
حالت مفعولی :

این ضمائر در آخر افعال متعدی معمولاً مفعول واقع میشوند؛ در جریان انقلاب در خیابان کشتند ش را کشتند، دیدمش (دش که سرمست و خرامان میرفت (اورا دیدم) .

یاد آوری : در افعال متعدی مرکب و پیشوندی؛ فرید خلاف کرده بود از دبیرستان بیرونش کرد (ضمیر بین جز غیر فعلی و فعل قرار گرفته است). کتاب جمال بر زمین افتاد برش داشت (برداشتن = ضمیر بین میشوند و فعل قرار گرفته است)

یک روز به بندگی قبولم کن روز گرم بینی که سلطانم
حالت متمم فعلی : این داستان را برایت تعریف میکنم (برای تو)، آن مطلب را ازش پرسیدم.

(ازاد)

یاد آوری : متمم فعل غالباً با حروف اضافه می آید، مانند : (برایت) یعنی برای تو.
حالت مضاف الیهی : متکلم را تا کسی عیب نگیرد سخنش صلاح پذیرد. (سعدی) کیفم کو؟ کیف من،

غمیت در نهانخانه می دل نشیند به نازی که لیلی به محل نشیند [غم تو]
مرجان دلم را که این مرغ وحشی زیبای که بر خاست مشکل نشیند [دل من]

«حالات ضمائر مشترک»

حالت نهادی (فاعلی مستند الیهی) : خودم آدمم.
خودند است که قدر همه یکسان نبود زراغ را مرتبه مرغ خوش الحان نبود

حالت مضاف الیهی : به جان خودت سوکند . . .

بر که نان از عمل خویش خورد
منت از حاتم طائی نبرد (سعدی)
مگوی اندوه خویش با دشمنان
که لاجول گویند شادی کنان (سعدی)

حالت مفعولی :

بنیند مدعی جر خویشتن را
که دارد پرده پندار در پیش
دوست عزیز خود را بشناس تا خدایت را بشناسی
خویشتن را بی سبب بزرگ مکن (سعدی)

حالت متمم فعلی :

به خودم گفتم که دیگر صلاح نیست
دوست عزیزم به خودت متکی باش .

«حالت ضمیر اختصاصی»

این کتاب از آن من است . آن - ضمیر اختصاصی است که معنی ملکیت میدهد .
یاد آوری : امروز در محاوره به جای کلمه (آن) لفظ مال یا ضمیر شخصی گسسته به کار می برند .
مانند : این منزل من است . این باغ از من است .

«حالات ضمیر اشاره»

حالت نهادی (فاعلی ، مسند الیهی) :
سگ و دربان چو یافتند غریب
این گریبانش گیرد آن دامن (این دامن = فاعل)
این بهترین کتاب است . (مسند الیه)
حالت مفعولی : این عالم بر مثال کوه است . هر چه گوینی از خیر و شر همان شنوی اگر گمان
بری که من خوب گفتم و کوه زشت جواب داد ، محال است . (مولوی)

حالت متمم : به آنها گفتم .

حالت مضاف ایہی : بر سرِ آنم کہ گزد دست بر آید دست بہ کاری زخم کہ غصہ بر آید

« حالات ضمائر پرستی »

حالت نہادی (فاعلی مسند ایہی) :

ریج ہمدرد کہ داند ہمدرد . کہ گفتم برو دست رستم بہ بند بندہ مراد دست چرخ بلند
(فردوسی)
حالت مفعولی :

شب چو عقد نماز می بندم چہ خورد باعد افسر ز ندم (سعدی)
حالت متمم فعلی : از کہ پرسید ی ؟ با کہ بہ مکتب رفتی ؟ از چہ میترسی ؟

حالت مضاف ایہی : از دست دزبان کہ بر آید کز عہدہ شکرش بہ در آید
(سعدی)
کتاب کہ را برداشتی ؟

« حالات ضمائر مبہم »

حالت نہادی (فاعلی مسند ایہی) :

ہر کہ در حال توانایی نکوئی نکند ، در وقت ناتوانی سخن ببیند . ہر کہ با بدن نشیند نیکی نبیند .
(سعدی)

حالت مفعولی :

ماری تو ہر کہ را بینی بزنی یا بوم کہ ہر کجا نشینی بکنی (سعدی) باید ہمہ ا دوست داشت

کس ندیدم کہ گم شد از رہ راست راستی موجب رضای خداست (سعدی)

یکی از ملوک متعلقان را گفتم : مرسوم فلان را مضاعف کنید .

حالت مضاف الیهی :

که در آفرینش زیگ گوهرند (سعدی)
تا نگیرند دیگران ز تو پند (سعدی)

بنی آدم اعضای یکدیگرند
پندگیر از مصائب دگران

حالت متمم فعلی :

با همه باید دوست شد. حافظ اسرار الهی کس نمیداند خموش از که میرسی که دور روزگار را چه شد؟

«حالات ضمائر تعجبی»

حالت نهادی : مانند : چه با بر سر ت آمد ! حالت مفعولی : مانند : چه با پرسید !
حالت متممی : مانند : به چه فکر کنم !

«صفت»

صفت علاوه بر اینکه چگونگی اسم را بیان میکند و وابسته به اسم است، جانشین آن نیز میشود. پس

حالات و نقش های اسم را می پذیرد.

به جمله های زیر توجه کنید :

- ۱- زبان سرخ سیرتیزمید بد بباد . . .
- ۲- علی بزرگ مردی است . . .
- ۳- مرد دانا گفت . . . مردان دانا گفتند . . .
- ۴- دانا گفت . . . دانایان گفتند . . .
- ۵- دیروز حسن نیز چوبی زیبایی خرید . . .
- ۶- دیروز به مرد دانی بر خوردم . . .
- ۷- دیروز به مردی دانا بر خوردم . . .
- ۸- حسن پدری است مهربان . . .
- ۹- این سخن درست نیست . . .

احکام صفت : در بررسی جمله های بالا نتایج زیر بدست می آید :

۱- صفت معمولاً بعد از موصوف خود می آید مانند: زبان سرخ سرسبز در جمله (۱)، ولی بعضاً صفت قبل از موصوف نیز می آید مانند: بزرگ مرد در جمله (۲)

۲- صفت در افراد و جمع با موصوف خود مطابقت نمیکنند یعنی صفت همیشه مفرد است مانند: مردان دانا در جمله (۳). به بازان توانا و قوت سردست خطاست پنجه مسکین تا توان شکست (سعدی)
۳- ممکن است یک موصوف چند صفت داشته باشد، در این صورت اغلب آنها را به شکل اضافی آورند مانند میز چوبی زیبایی، در جمله (۵)

مرد پنهان خرد پیشه را - عمر دو بایست در این روزگار | تا به یکی تجربه آموختن بادگری تجربه بردن به گام (سعدی)
۴- در ترکیب وصفی میتوان (می) نکره را در آخر صفت یا موصوف آورد مانند:

مرد داناتی - مردی دانا - در جمله های (۶ و ۷)
۵- هرگاه صفت در جمله جای اسم را بگیرد صفت در حکم اسم است و میتوان جمع بست مانند: داناتان گفتند جمله (۴)

یادآوری: اگر صفت جانشین موصوف گردد در تجزیه صفت محسوب میشود ولی در ترکیب اسم است حالات اسم را می پذیرد. مرد دانشمند آمد - (صفت وابسته به فاعل) دانشمند آمد (فاعل) .

۶- گاهی فعلی میان صفت و موصوف قرار می گیرد مانند: پدري است مهربان در جمله (۸).
وصف ضمیر: صفتی، ضمیری را وصف کند مانند: من دانشجو.
۷- گاهی صفت با یکی از فعل های ربطی می آید و به نهاد نسبت داده میشود، در این موقع صفت باز بسته است (مسند)، مانند: درست در جمله (۹) این سخن درست نیست . . .

« اقسام صفت از نظر ساختمان »

بجمله های زیر توجه کنید؟

ساختمان صفت :

- ۱- ای دای بر آن مرغ گرفتار که از وی صیاد شود غافل و در دام بمیرد (علیتی)
 - ۲- مردان بزرگ در زندگی پیروزند ...
 - ۳- تمام تلاش ستارخان آن بود که از حاکمان شکر انتقام بگیرد.
 - ۴- دو کس دشمن ملک و دینند : حاکم بی علم و پارسای بی علم .
- صفت جامد : صفتی است که از بن فعلی گرفته نشده باشد، مانند : بزرگ در جمله (۲)
- صفت مشتق : صفتی است که از بن فعلی گرفته شده باشد، مانند : گرفتار در جمله (۱)
- صفت ساده : صفتی است که از یک کلمه بیشتر نباشد، مانند : بزرگ در جمله (۲)
- صفت مرکب : صفتی است که از یک کلمه بیشتر باشد، مانند : بی علم و بی علم در جمله (۴) و شکر در جمله (۳)
- بابد اندیش هم نگویی کن دهن سگ به لقمه دوخته به (سعدی)

یادآوری ۴: اگر بر اول صفت‌های فاعلی که با (نده) ساخته شده اند اسمی اضافه شود پسوند (نده) از آخر آنها حذف میشود مانند: دانش آموز، در بعضی کلمه های باقی میماند. مانند مشایعت کننده.

(صفت مرکب فاعلی) پسوندی

یادآوری ۵: کلمه دانش آموز را که با حذف (نده) همراه است صفت فاعلی مرکب مخرج گویند.

صفت مفعولی :

صفتی است که فعل بر آن واقع شود مانند پرسیده. (پرسیده شده) مانند : سگ پر خور ذنانه میکند.

طرز ساخت صفت مفعولی :

بن ماضی افعال متعدی + ه (بیان حرکت) = ساخت + ه = ساخته .

بن ماضی بعضی افعال متعدی + ار = گرفت + ار = گرفتار

بر آن دل را که سوزی نیست دل نیست دل افشده غیر از آب و گل نیست (وحشی)

یاد آوری^۱ : گاهی نشانه صفت مفعولی (ه) در موقع ترکیب از آخر آن حذف می شود مانند :

خداداد . و در بعضی مواقع باقی می ماند ، مانند : سفر کرده (صفت مرکب مفعولی)

دیقان سالخورده چه خوش گفت با پسر کای نور چشم من بجز از گذشته ندروی

یاد آوری^۲ : صفتهای مفعولی از افعال متعدی ساخته میشوند اگر از افعال لازم بسازند معنی

صفت فاعلی میدهند ، مانند رفته که معنی رونده میدهد .

ظالمی را خفته دیدم نیروز گفتم این فتنه است خوابش بر گریه (سعدی)

خفته را خفته کی کند بیدار . خفته = خوابنده

یاد آوری^۳ : امروزه حرف قبل از (ه) را با زیر خوانند ولی در قدیم باز بر می خواندند ، مانند :

زده شده (در لجه بعضی ولایت ها باقی است)

صفت نسبی :

صفتی است که کسی یا چیزی را به جایی یا به چیزی نسبت دهد نشانه های آن عبارت اند از (ی، ین،

ینه ، گان ، گانه ، ه ، آند) مانند : افغانی - مکین - زرینه - گروگان - جداگانه - سده - عامیانه

پیچید چو زرینه مار آذرخش دمی روشنائی دهد آب را

طی مکان به بین وزمان در سلوک شعر کاین طفل یکشنبه ره صد ساله میرود (سعدی)

دلم را داغ عشقی بر جبین نه زبانم را بیانی آتشین ده (وحشی)

صفت لیاقت :

صفتی است که لیاقت موصوف خود را نشان میدهد به نشانه های آن عبارتند از :
ی - در آخر مصدر دری و فارسی مانند : پوشیدنی . وار - در آخر بعضی اسمها مانند : گوشوار
ی - در آخر مصدر عربی مانند تفریحی . گار - در آخر بن ماضی مانند : رشکا
ز پوشیدنی ، هم زگتردنی زهر سوپیاورد آوردنی (فردوسی)

« اقسام صفت از نظر معنی »

صفت مطلق (بیانی) : صفتی است که چگونگی اسم را بیان می کند ، مانند : غلام فاروق خانہ ی
بزرگی دارد . مرد پسر مند و با مروت اگر چه گننام و بسیار خصم باشد روزی ظاهر گردد .
(سعدی)

صفت مطلق بر دو قسم است : الف - سماعی ب - قیاسی
صفت سماعی : صفتی است که از روی قاعده ای درست نشده باشد ، مانند : کوتاه - بلند ، . . .

نام نیکو گر بماند ز آدمی به کزو مانند سدی ز رنگا (سعدی)

صفت قیاسی : صفتی است که از روی قاعده درست شده باشد ، مانند دانا ، گرفتار ، . . .
صفت قیاسی بر چند نوع است : ۱ - فاعلی ۲ - مفعولی ۳ - نسبی ۴ - لیاقت
۵ - برتر (تفضیلی) ، ۶ - عالی (برترین) ، ۷ - صفت مرکب .

صفت فاعلی : صفتی است که برکننده کار یا دارنده حالتی دلالت کند . بر چند قسم است .

۱ - صفت فاعلی موقتی : بن مضارع + نده = رو + نده = رونده

۲ - صفت فاعلی دائمی : بن مضارع + ا = رو + ا = روا

۳ - صفت فاعلی حالیه : بن مضارع + ان = رو + ان = روان

اول دقرب نام ایزد دانا

صانع و پروردگار حق ، توانا

خروشند تندر بدز و دوز بیم

زدلها توان وز تن تاب را

صیغه مبالغه جزو صفت فاعلی است.

طرز ساخت صیغه مبالغه

- ۴- بن مضارع + گار = آموز + گار = آموزگار . ۷- بن ماضی + گار = آفرید + گار = آفریدگار
۵- بن مضارع + ار = پرست + ار = پرستار . ۸- بعضی اسمها + گار = ستم + گار = ستمگار
۶- بن ماضی + ار = خواست + ار = خواستار . ۹- بعضی اسمها + گر = ستم + گر = ستمگر

پرپیزگار باش که دادار آسمان فردوس جای مردم پرپیزگار کرد (سعدی)

شب بر تو انگری سرایی همی روند درویش بر کجا که شب آید سرایی او (سعدی)

یادآوری ۱: آهنگ و زرگر و امثال اینها صفتهای شغلی هستند.

یادآوری ۲: صفت مشبه (دائمی) بر ثبوت صفتی، ولی صفت موقتی فاعلی بر عدم ثبوت صفتی دلالت دارد.

یادآوری ۳: بعضی پیوند هستند که صفت فاعلی میسازند مانند: دور، دانشور و دمنده، مانند دانشمند

خلق در بازار یکسان میروند آن یکی در ذوق و دیگر در دمنده (مولوی)

صفت تفصیلی (برتر):

صفتی است که برتری یک چیز را بر چیزهای دیگر نشان می دهد علامت آن (تر) است مانند: بزرگتر

زاهد که درم گرفت و دینار زاهد تر از او یکی بدست آر

صفت عالی (برترین):

صفتی است که برتری یک چیز را بر تمام افراد بجنس میسازد، علامت آن (ترین) است مانند:

خوبترین. اگر خواهی که نیکوترین و پسندیده ترین مردمان باشی آنچه به خود نپسندی به کسی نپسند .

گرامی ترین شماند خد^جا پرپیزگارترین شماست. (ترجمه ای از آیات کلام الله مجید) (قابوسنامه)

یادآوری ۱: معمولاً در اول موصوف فرد تر حرف اضافی (از) می آید مانند: محمد از احمد بزرگتر است.

محمد (موصوف فراتر) احمد (موصوف فروتر)

یادآوری؛ صفت‌های بیانی (میه - که - به - بیش) معنی برتری دارند مانند: یکی مرد جنگی بر از صد سوار.
یادآوری؛ اگر اسمی که بعد از (ترین) می آید جمع باشد (ن) دارای علامت اضافه است. صفتی ترین

شهرهای افغانستان کابل است.

اما اگر بعد از (ترین) اسم مفرد باشد (ن) بدون نشانه می اضافه نوشته میشود مانند:

لایقترین سیاحت حکایت آن زاهد است (کلیده و دمنه)

صفت اشاره:

این و آن برگاه با اسم همراه باشد صفت اشاره گویند مانند: این کتاب، آن دفتر، اگر جمع شوند اینان

اینها و آنان، آنها گویند.

یادآوری؛ بعضی دستور نویسان اسم اشاره نوشته اند و اسم بعد از آن و این را اشارتیه گویند،

مانند: این کتاب آن سبوشکست و این پیمانہ ریخت.

این کتاب
اسم اشارتیه

یادآوری: این و آن برگاه اسم و ضمیری را توصیف کنند حرف تعریف نامیده میشوند.

«ماخوذ از دستورهای یون فرخ»

صفت شمارشی؛

صفتی است که شماره و مقدار اسمی را معین کند مانند دوین صنف - صنف دوم - چهار کتاب -

یک دوم - ده ده ...

عدد بر چهار قسم است:

تلخ کی گردی چوبستی کان قند (مولوی)

۱- عدد اصلی: گرد و سه ابله تورا منکر شوند

نگهبانی خلق و ترس خدای (سعدی)

۲- عدد ترتیبی: یکم باب عدست و تدبیر و رای

ملک باج ده یک چیرا میخورد (سعدی)

۳- عدد کسری: چو دشمن خرد و ستایی برد

۴- عدد توزیعی: این زمان پنج پنج میگیرد چو شده عابد و مسلمانا (عبیدزاکانی)
صفت تعجبی:

چه، چقدر که تعجب راجی رسانند اگر با اسم همراه باشند صفت تعجبی نامیده می شوند مانند:

چه هوای دل پذیری! چه برف تنزی می بارد! چقدر خوش گفتار است!
صفت مبهم:

اگر کلمات مبهم با اسم همراه باشند آن را صفت مبهم می نامند، مانند:

کدام دانه فرود رفت در زمین که زرتست چرا به دانه انسانیت این گمان باشد (مولوی)

دمی چند گفتم بر آرم بکام درینا که بگرفت راه نفس (سعدی)

پس کدامین شهر از آنها خوشتر است گفت آن شهری که در وی لبر است (مولوی)

صفت پریشانی:

اگر کلمات پریشانی با اسم همراه باشند آن را صفت پریشانی نامند. مانند: بوستان اثر کدام شاعر است؟

یادآوری: معمولاً صفت‌های شمارشی، مبهم (با استثنای بعضی از آنها)، پریشانی، و تعجبی و اشاره ای را

جزء صفت‌های پیشین می شمارند.

صفت مثبت - منفی:

صفت‌های بیانی گاهی مثبت است مانند مرد دانا و گاهی منفی است مانند: مرد نادان

حالات صفت

۱- حالت وصفی مانند: بهرام، مرد دانا است. ۵- اگر صفت جای اسم بنشیند در حکم است بیشتر

۲- حالت قیدی مانند: فرید، خوب می نویسد. حالات اسم راجی پذیرد:

۳- حالت مسندی مانند: این مرد دانا است. الف - حالت فاعلی مانند:

۴- حالت مسندی الهی مانند: دانا تو انا است مرد خرد و مند آمد = خرد و مند آمد.

ب - حالت مفعولی مانند:

ه - حالت ندائی مانند:

ما مردم پرهیزگار را دوست داریم = ما پرهیزگاران را دوست داریم .

ای مردم پرهیزگار خدا با شماست =

ج - حالت متمم فعلی مانند:

ای پرهیزگاران خدا با شماست .

ما به مردم پرهیزگار اعتماد میکنیم = ما به پرهیزگاران اعتماد میکنیم .

د - حالت وابستگی:

۱ - وابسته به نهاد: مرد دانشمند آمد .

د - حالت اضافی مانند:

نام مردم پرهیزگار زنده است = نام پرهیزگاران زنده است . (دانشمند وابسته به نهاد است) .

۲ - وابسته به مفعول: پولیس مرد خلاف کار را جریمه کرد . (خلاف کار وابسته به مفعول است)

۳ - وابسته متمم فعل: پرآم ، کتاب را به مرد باادب داد . (باادب وابسته متمم فعل است)

۴ - وابسته به مضاف الیه: احترام مرد باادب لازم است . (باادب وابسته به مضاف الیه است)

تجزیه صفت: در تجزیه صفت، نوع صفت از نظر ساختمان و معنی لازم است .

بد: صفت مطلق - سماعی - جامد - ساده چه! صفت تعجبی ، ساده ، جامد

خورشند: صفت مطلق - قیاسی - فاعلی - مشتق چگونه؟ صفت پرسشی ، جامد

زریزه: صفت مطلق - قیاسی - نسبی - مرکب هیچ: صفت مبهم ، ساده ، جامد

دوم: صفت شمارشی - ترتیبی گرمی تر: صفت مطلق - قیاسی - تفضیلی - مرکب

آن: صفت اشاره (به دور) پوشیدنی: صفت مطلق - قیاسی ، بیاق - مشتق

تمرین: انواع اضافه و انواع صفتهارا در ابیات ذیل پیدا کنید!

ای قناعت توانگرم گردان که و رای تو هیچ نعمت نیست (سعدی)

اگر شب را چو انجم زنده داری همیشه بارخ تابنده داری ()

سرهنگ لطیف خوی دلدار بهتر ز فقیه مردم آزار ()

صفت

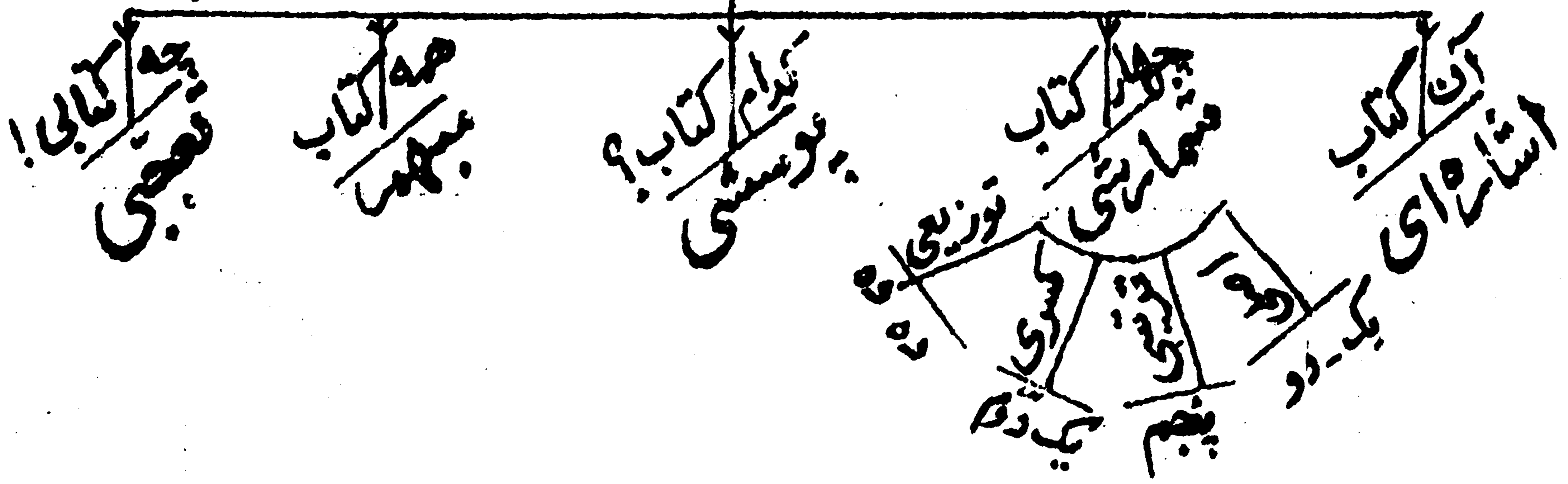
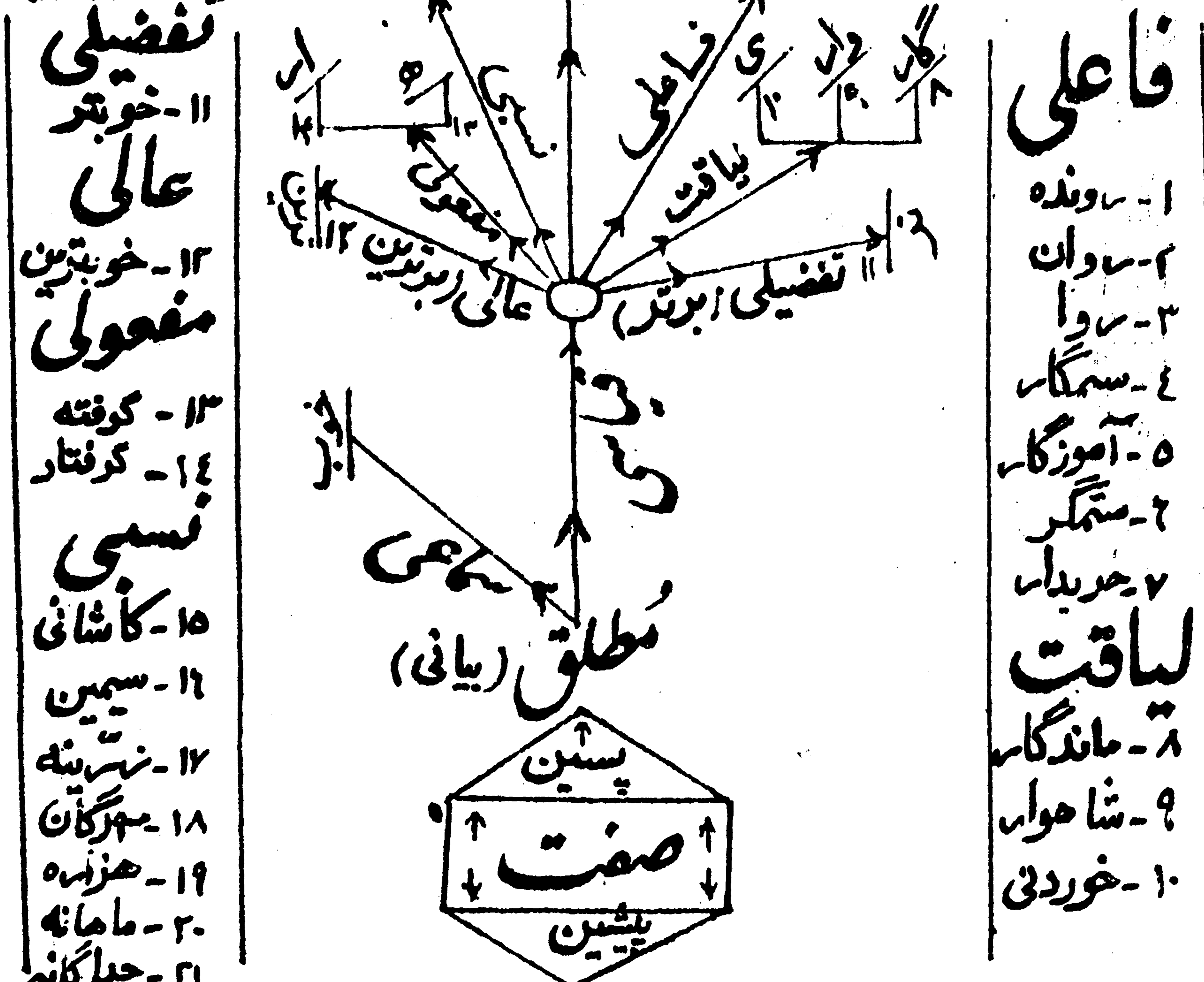
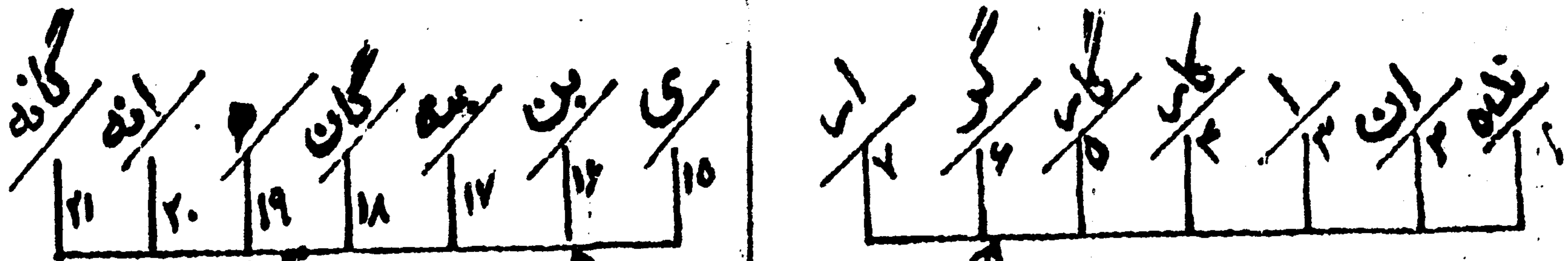

صفت‌های مرکب

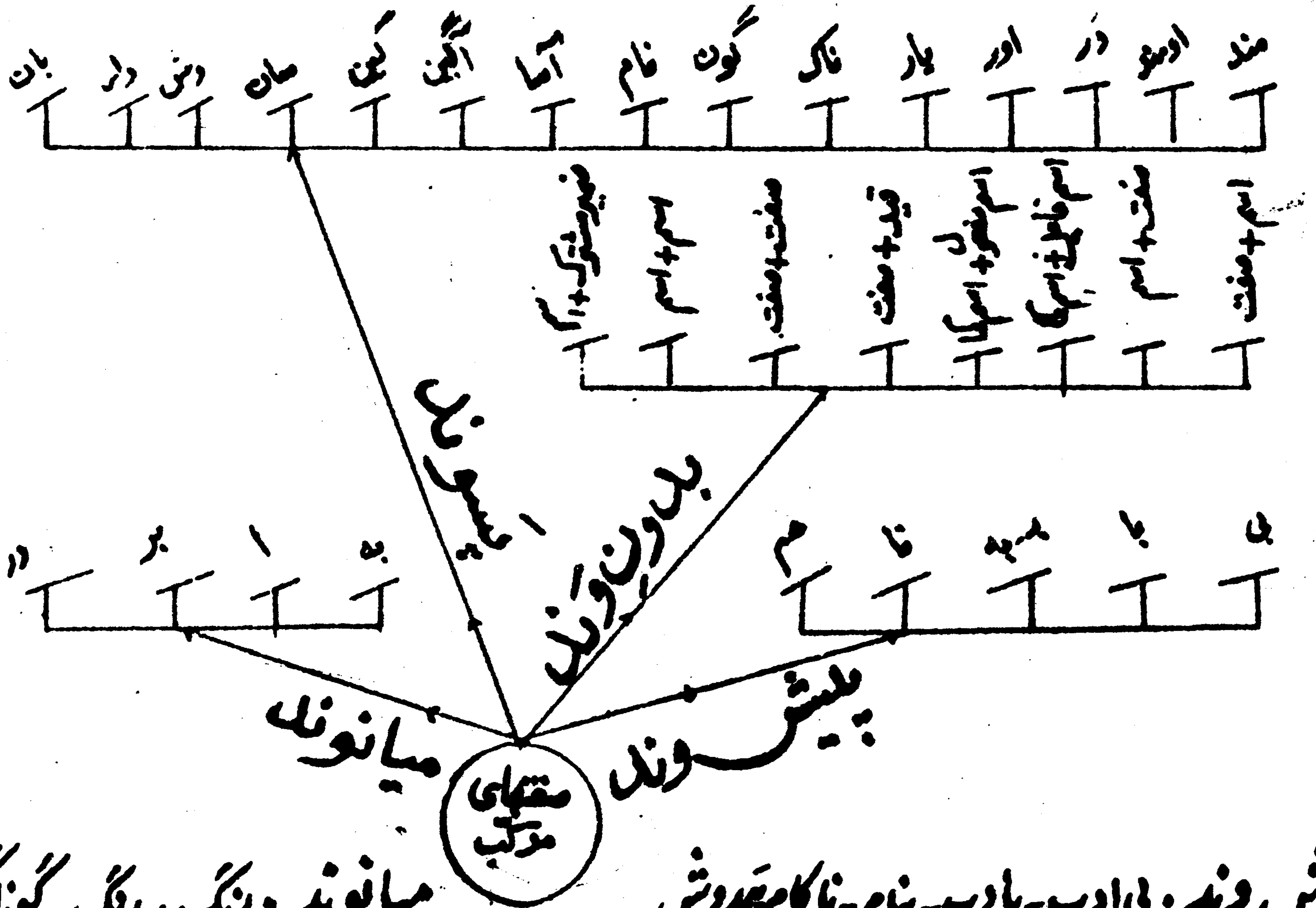

پیش‌وند: بی ادب - بادب - بنام - ناکام - پندوش
پسوند: دانشمند - تنومند - دانشور - بنجور - هوشیار - پیناک - نیلگون - سرخ‌نام - برق‌آسا - زهرآگین - خشکین - دیوسان - هرودش - د شیرفش - بزرگوار - باغبان - میان‌وند: رنگ به رنگ - گوناگون بیچ در بیچ - پارچا

بدون‌وند: سر بلند - تیز رند - ان درنده - خوی - افسرده دل - زودرنج - شپید و سیاه - سنگدل - خودکام
 اگر این درنده خوی ز طبیعتت بمیرد
 همه عمر زنده باشی به روان آدمیت (سعدی)
 هر که اول بسنگد پایان کار
 اندر آخر او نگرده دش‌مسار (مولوی)
 آن چنان دل که وقت بیجا بیچ
 جز خردی ای اندر و نباشد بیچ (سنائی)

«قید»

قید کلمه‌ای است که چگونگی انجام یافتن فعل یا مفهوم صفتی یا معنی کلمه دیگری را به چیزی از قبیل زمان، مکان، حالت و... مقید سازد.

وقتی میگوییم، حسین سخنرانی کرد (۱)

شنونده می پرسد چگونه سخنرانی کرد؟ در جواب میگوییم: حسین خوب سخنرانی کرد (۲)

پس کلمه خوب چگونه انجام یافتن فعل را نشان میدهد. باز شنونده می پرسد:

کی و کجا سخنرانی کرد؟ جواب میدیم: حسین امروز اینجا خوب سخنرانی کرد (۳)

در نتیجه کلمه می امروز زمان وقوع فعل و اینجا مکان وقوع فعل را نشان میدهد.

اگر بگوییم حسین بسیار خوب سخنرانی کرد. (۴) کلمه (بسیار) خوب را قید است مقید ساخته است اینگونه قید را قید مقید نامند.

حسین کتاب زیبایی دارد. (۵) حسین کتاب بسیار زیبایی دارد. (۶)

کلمه (بسیار) قید است، صفت زیبایی را مقید ساخته است.

خوشبختانه آگاهی مردم جهان بیشتر شده است. (۷) در اینجا کلمه خوشبختانه تمام جمله را مقید کرده

است پس نتیجه میگیریم که: وظیفه می اصلی قید مقید ساختن فعل است ولی میتواند صفت و قید دیگر و تمام جمله را مقید سازد.

«قید از نظر ساختمان»

قید از نظر ساختمان بر چند نوع است:

۱- قید ساده: قیدی است که از یک کلمه بیشتر نباشد، مانند: تند.

۲- قید مرکب: قیدی است که از یک کلمه بیشتر باشد، مانند: بزرگمت.

۳- قید جامد: قیدی است که از بن فعلی گرفته نشده باشد مانند: برگز.

۴- قید مشتق: قیدی است که از بن فعلی گرفته شده باشد مانند: تالان.

۵- قید مختص: قیدی است که فقط نقش قیدی دارد مانند: همیشه.

۶- قید مشترک: قیدی است که بین قید و سایر کلمات مشترک باشد. مانند خوب.

«اقسام قید از نظر معنی»

قید از نظر معنی بر چند نوع است:

۱- قید زمان: گاه - گاه گاهی - گاهی - ناگاه - ناگهان - پیوسته - همیشه - همواره - دیروز - بامداد - دوشنبه - دوشینده - پارسال - امسال - پیرار - شب و روز - لحظه - دم - اکنون - امروز - دی - دیشب - همه روزه - همه ماه - همه ساله - یکروزه - یکماه - یکساله - فردا - دیرین - پسین - پار - نیمروز - آنکاه - شنبه - آناه.

از آن به دیر مغایر عزیز میدارند که آتشی که نبرد همیشه در دل ما است

۲- قید مکان: اینجا - آنجا - همه جا - هر جا - پس - پیش - راست و چپ - پایین - فرود -

زیر - بالا - نزدیک - دور - بیچ جا - داخل - اندرون - بیرون - میان - بین - یسار

هر کجا تو بامنی من خوشدم لم گر بود در قعر چاهی منزلم (مولوی)

۳- قید ترتیب: اول - دوم - نخست - در آغاز - پیانی - گروه گروه - دسته دسته

یگان یگان - فوج فوج - دوتا دوتا.

در میکره ره بانم و در صومعه عابد که معتکف دیرم و که ساکن مسجد

یعنی که تو را می طلبم خانه به خانه

۴- قید کیفیت: خوب - بد - زشت - زیبا - راست - کج - آهسته - تند -

اسب تازی دوتک رود بشتاب شتر آهسته می رود شب و روز

۵- قید نفی: نه - هرگز - هیچ - به هیچ رو - به هیچ وجه - (اصلاً - ابداً) -

مکن نماز بر آن هیچ کس که هیچ نکرد که عمر در سر تحصیل مال کرد و خورد

نکند دانامستی، نخورد عاقل می در ره مستی هرگز ننهد دانایی

۶- قید شک و تردید؛ به گان - پنداری - گویا - گویی - مگر

تو گویی هر یکی حوز بهشتیست بدست هر یک از یاقوت بحر (دقیقی)

۷- قید استثنا؛ جز - مگر - جز که - مگر که

شده بر بدی دست دیوان دراز زینکی نبود می سخن جز بر دراز (فردوسی)

۸- قید شرط؛ اگر - اگر چه - و گر - در - چنانچه

عیبت نکنم اگر بخسندی بر من که بگریم از غمت زار

۹- قید تدریج؛ قطره قطره - اندک اندک - کم کم

قطره قطره جمع گردد و انگهی دریا شود (نامر خسرو قبادیانی)

۱۰- قید آرزو؛ کاشش، ای کاش - بود - آیا - کاشکی

کاشکی قیمت انفاس بدانندی خلق تا دمی چند که مانده است غنیمت شکر (سعدی)

۱۱- قید تصدیق؛ آری - بلی - قطعاً - بدرستی - هر آینه - البته

هر که عیب دیگران پیش تو آورد بشمرد بیگان عیب تو پیش دیگران خواهد (سعدی)

۱۲- قید سوگند؛ به خدا - به جان - ...

به جان زنده دلان سعدی که ملک بود نیرزد آن که دلی راند خود بیازاری (سعدی)

۱۳- قید مقدار؛ کم - بسیار - بیش - اندک - بسی - سراسر - یکسر - چند پاک

هر که پرینز و علم و زهد فروخت خرمی گردد کرد پاک بسوخت (سعدی)

۱۴- قید تشبیه؛ مانند - مانا - همانا - چنان - چنین - به کردار - بسان

آن کس که مرا بگشت ، باز آید پیش مانا که دلش بسوخت بر کشته خویش (سعدی)

۱۵- قید پرسش؛ کدام - کی - چگونه - چند - هیچ - چرا - ...

ترا کی میسر شود این مقام که بادوستانت خلافت جنگ ؟ (سعدی)

یادآوری: قیدهای زیادی است که میتوان از معنای جمله به وجود آنها پی برد. مانند: قیدانحصار حالت سوخته را سوخته دل اندوبس شمع دانست کجهان دادن پروانه ز چسبست (توحیدی شیرازی)

قید

تجزیه قید: در تجزیه قید اقسام آنها را باید در نظر گرفت.

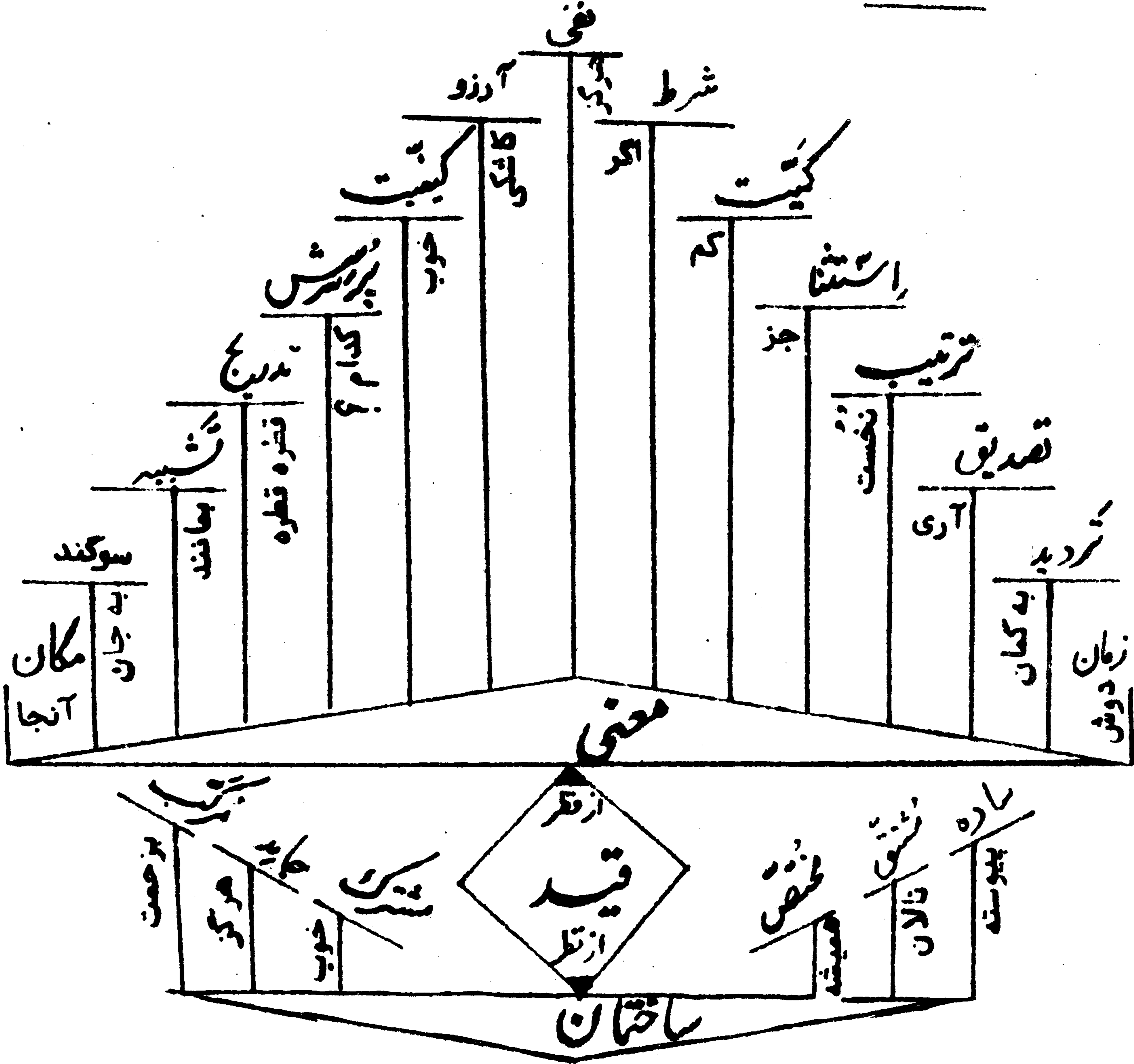

تمرین: معین کنید این کلمات در جزء کدامیک از اقسام قیودند.

- اینجا - چرا - کم - بیش - بسیار - قطعاً - چگونه - نه خیر - هیچگاه - بود آیا -
 اندک اندک - وگر - اگرچه - مگر - پنداری - دیر - زود - همه روزه - ناکهان -
 پیوسته - در دم - پس - پیش - داخل - نخست - پهای - گروه گروه - خندان - شادان -
 گریان - نشسته - پیاده - خوب - نیک.

نمونه: اینجا = قید مکان

«حرف»

تعریف : حروف کلماتی هستند که خود بخود معنی مستقلی ندارند و اسطرهای هستند برای تکمیل معانی دیگر. حروف بر چند قسم است : حرف اضافه - حرف ربط - حرف نشانه - موصول حرف ندا - حرف زاید - حرف بدل از کسره .
حروف اضافه : به جمله های زیر توجه کنید :

- ۱- کوشش برای زندگی است .
 - ۲- علی به دبیرستان رفت .
 - ۳- فرید را با زلی دیدم .
 - ۴- رحمان بابا از شعرای بزرگ افغان است .
- در جمله (۱) حرف اضافه ی (برای) دو کلمه کوشش و زندگی را بهم نسبت میدهد . در جمله (۲) حرف اضافه ی (به) دبیرستان را متمم فعل قرار داده است . در جمله (۳) حرف اضافه ی (با) زلی را متمم فرید قرار داده است . در جمله (۴) حرف اضافه ی (از) با متمم خود، مستند برای فعل ربطی درست کرده است .

پس : از بررسی جمله های بالا چنین نتیجه میگیریم که :

حروف اضافه ، کلماتی هستند که دو کلمه را بهم نسبت می دهند کلمه ای را متمم فعل یا متمم اسم قرار می دهند و همچنین با متمم خود برای فعل ربطی مستندی سازند و کاربرد های دیگری نیز دارند که در تمرینها روشن میشود .

یادآوری : حرف (تا) اگر بر پایان زمان و مکان دلالت کند حرف اضافه است و اگر دو جمله را بهم مربوط کند حرف ربط گویند . مانند :

- ۱- از کابل تا گر دیزیکصد و بیست کیلومتر فاصله است (مکان = حرف اضافه)
- ۲- از صبح تا ظهر شش ساعت درس خواندیم . (زمان = حرف اضافه) ۳- برو تا برسی . (حرف ربط)

حروف اضافه ساده عبارت اند از: به - با - بر - برای - پس - از - در - اند - نزد

نزدیک - پیش - روی - زیر - سوی - زی - میان - بی - فرا - جلو .

ای بار خدای گیتی آرای بر بنده پیر خود بخشای

حروف اضافه مرکب عبارت اند از: از برای - از روی - از پی - بجز - در نزد - در باره ...

یاد آوری؛ کلمات، روی - زیر - نزد - پیش - و نظایر اینها اگر با کسره می اضافه

به کار روند به پیروی از زبانهای خویشاوند مانند انگلیسی و فرانسوی حروف اضافه محسوب می شوند. در بعضی مواقع حالات اسم رومی پذیرند مانند: زیر میز را خالی کنید.

زیر آن جهان این توشه بردار که ره بی زاد باشد سخت دشوار

یاد آوری؛ حرف را، اگر معنای از - به - برای - بد به جز حروف اضافه میباشد:

لقمان را پرسیدند ادب از که آموختی، گفت: از بی ادبان، هر چه از ایشان در نظرم ناپسند آمد

از فعل آن پر هیز کردم. (سعدی)، (را = از)، وزیری را گفتند. (را = به)

زیر و بود مرد را راستی (را = برای مرد)

یاد آوری؛ حرف که، در بعضی مواقع معنای حرف اضافه میدهد، مانند:

به سختی مردن چون که بار منت دونان کشیدن. (که = از)

به چه کار آیدت جهانداری مردنت چون که مردم آزاری (سعدی)

حرف ربط؛ به جمله های زیر توجه کنید:

۱- شریف و اشرف آمدند. ۲- ظریف آمد که مرا ببیند. . .

در جمله (۱)، حرف (واو)، دو کلمه را به هم ربط میدهد و در جمله (۲)، حرف (که)، دو جمله را به هم مربوط

می سازد پس: حرف ربط دو کلمه یا دو جمله را بهم می پیونداند. حرف ربط از نظر ساختمان دو نوع

است: ۱- ساده ۲- مرکب

حرف ربط (پیوند) ساده عبارت اند از : و - که - اما نه - ولی - اگر - مگر - چون - باری - تا پس - چه - خواه - زیرا - سپس - لیکن - لکن - نه - هم - یا - نیز - . . .

گرت ز دست بر آید چون نخل باش کریم ورت ز دست نیاید چو سرو باش نژاد (سعدی)

توجید گوی او نه بنی آمدند و بس بر بلبل که ز زمره بر شاخسار کرد (. . .)

حرف ربط (پیوند) مرکب ، عبارت اند از : وقتی که - چون که - بلکه - بس که - از بهر آن که - تا این که - باین که - چنانکه - چند آنکه - زیرا که - همان که - همین که - اگر چه - چنانچه - وانگهی - بنا بر این - هر چند -

علم چند آن که بیشتر خوانی چون عمل در تو نیست نادانی (سعدی)

دجا ، به معنی حرف ربط : کجا نام او آفریدن بود زمین را سپهری همایون بود (فردوسی)

حرف ربط از نظر معنی به دو نوع تقسیم می شوند : ۱- پیوند همپایگی . ۲- پیوند وابستگی

۱- پیوند همپایگی : بعضی از حروف ربط بین دو کلمه یا دو جمله درمی آیند و نشان می دهند که این دو همپایه هستند مانند : دوست و دشمن به فضل او معترفند .

به روز و شب بود بی صبر و بی خواب گهی پیر اید او را که در آب (دین دارین)

۲- پیوند وابستگی : برخی دیگر از حروف ربط جمله ای را پیر و وابسته جمله دیگر می سازند ، این گونه حروف ربط را پیوند وابستگی می نامند . مانند : جهد کن که به مطالعه علاقتند شوی .

گر راست سخن گویی و در بند بانی پنهان که دروغت دهد از بند ربانی

حرف نشانه : حروفی هستند که برای تعیین مقام کلمه در جمله به کار میروند . منوچهر سعید را دید .

در (نشانۀ مفعولی محمد کتاب حمید را داد . (—) نشانۀ مضاف ایپی

فضل خدای را که تواند شمار کرد یا کیست آن که شکر یکی از هزار کرد (سعدی)

حرف موصول : حرفی است که قسمتی از جمله را به قسمت دیگر وصل میکند .

که در اشخاص وجه در اشیا

مانند: نعمتی که ما را گرفتار میکند نعمت نیست. (که = موصول) هر چه زود برآید دیدنیاید. (چه = موصول)
یادآوری: پیش از د که، موصول معمولاً کلمات زیر می آیند:

۱- (می، نکره): میازار موری که دانه کش است که جان دارد و جان شیرین خوش است

۲- این و آن: خنک آن که آسایش مردوزن گزیند بر آسایش خویشان

۳- ای: ای که بنجاه رفت در خوابی مگر این پنج روزه دریابی

۴- که: طادوس را به نقش و نگاری که هست خلق تحسین کنند و او خجل از پای زشت خویش

(که) حرف موصول - هست جمله صله که به تاویل صفت می رود.

حرف ندا: حروفی هستند که برای منادی کردن اشم به کاری روند، مانند:

ای: ای نام تو بهترین سر آغاز بی نام تو نامه کی کنم باز (نظامی)

ا: خدا یا به همه می ما توفیق بده که در انجام وظایف خویش کوشا باشیم.

آیا: آیا ملک افغان بزمی جاودان

یا: یارب بگری می گریمانت بخش بر آب دو دیده تیمان بخش

هی: آن کی پرسید اشتر را که هی! از کجا میآیی ای اقبال پی

گفت از حمام گرم کوی تو گفت خود پیدا است از انومی تو

حرف زاید: حروفی هستند که اگر از جمله آنها را برداریم، صدمه ای به معنای آن وارد نسازد، مانند:

به علم و به گوهر کنی مدحت آن را که مایه است مزجبل و بدگوهری! (نام خسر)

نشیده ای که زیر چناری که و بونی بر جست و بردوید بر او بر به روز نیست ()

یادآوری: حروف زاید در بعضی مواقع معنای تأکید را می رساند. مانند: (مر) در جمله بیت بالا

حرف از کسره: نشانه ای اضافه در زبان فارسی کسره ای است که به آخرین حرف مضاف

می افزایند، گاهی به جای کسره از حروف استفاده میکنند، اینگونه حروف را حرف بدل از کسره نامند،

مانند: ملک رادل به حال او سوخت. یعنی (دل ملک) به حال او سوخت. (را =)

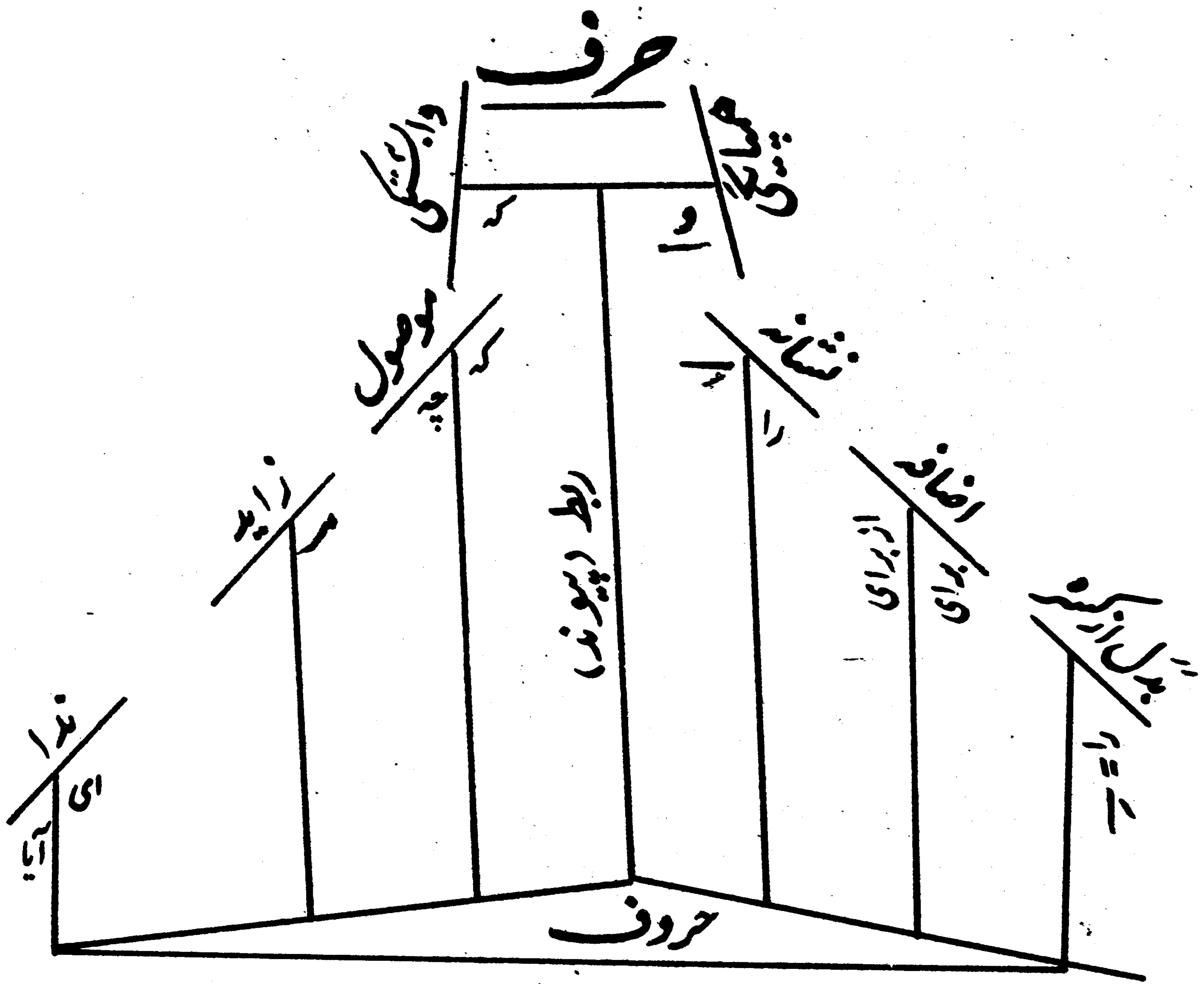

تجزیه حروف: در تجزیه‌ی حروف نوع آن مورد نظر است.

تمرین: در تنه‌های زیر انواع حروف را معین کنید:

یکی از بزرگان گفت پارسایی را: چه گویی در حق فلان عابد که دیگران در حق وی به طعنه سخنها گفته‌اند؟ گفت: در ظاهرش عیب نمی‌بینم و در باطنش غیب نمی‌دانم.
پرساده پارسایی | پرساده‌ان و نیک‌مردانگار | ورزانی که در نهانش طیبت محسوب‌آدرون خاچه‌کار؟

* * *

خواهنده‌ی مغربی دگدایی از مغرب، در حیف برآزان حلب می‌گفت: ای خداوندانِ نعمت،

اگر شما را انصاف بودی و ماراتقاعت، رسم سؤال (دگدایی)، از جهان برخاستی.

ای قناعت تو انکرم گردان که در ای تو هیچ نعمت نیست | کنج صبر اختیار لقمانست بر که اصبر نیست حکمت نیست

« اصوات »

کلماتی هستند که برای حالات روحی گوینده به کار می روند. چون مفهوم جمله را دارند این گونه کلمات

را شبه جمله نیر نامیده اند.

صوت را اقسامی است :

- ۱- در مورد تحمین : بارک الله - لوحش الله - خوشا - خنگ - به به - مرجا - ...
نیک و بد چون همی بساید بُرد خنگ ! آنکس که گوی نیکی بُرد
- ۲- در مورد تنبیه و تحذیر : ز بهار - لمن - مبادا - هلا - الا - ...
بیا موز آنچه شناسی توز نهار که برکش نیست از آموختن عا (سعدی)
- ۳- در مورد تعجب : عجب - شگفتا - عجا - به - به به - ده - ده ده - ...
ای شد و بلند قامت دوست ده ده که شمایلت چه نیکوست (مولوی)
- ۴- در مورد امید و آرزو : انشاء الله - کاش - ای کاش - کاشکی .
این تمنایم به بیداری میسر کی شود کاشکی خوابم ببرد می تا خوابت دیدی
- ۵- در مورد درد و افسوس : افسوس - آه - اوخ - اه - فریاد - دریغا - وای
حدّ زیبایی ندارند این خداوندان حسین ای دریغا که بخورد ندی غم غم خوار خویش
- ۶- در مورد تصدیق : آری - بلی - درست است .
- ۷- در مورد دعا : گفت : اللّٰه دوست را بر من رسان .
یاد آوری : شبه جمله معمولاً، کلمات معمولی زبان است و مفهوم تجت و درود و دعا و نفرین و دشنام و مانند آنها را میرساند و گاهی نیز فعل امر است مانند : درود، سلام، آفرین، به سلامت، لعنت، مژده

پادآوری: شبه جمله و صوت میتواند متمم و جمله های پیرو داشته باشد مانند: آفرین بر تو.
 دریغا، که عمر به بطالت گذشت. صوت را اقسامی است:

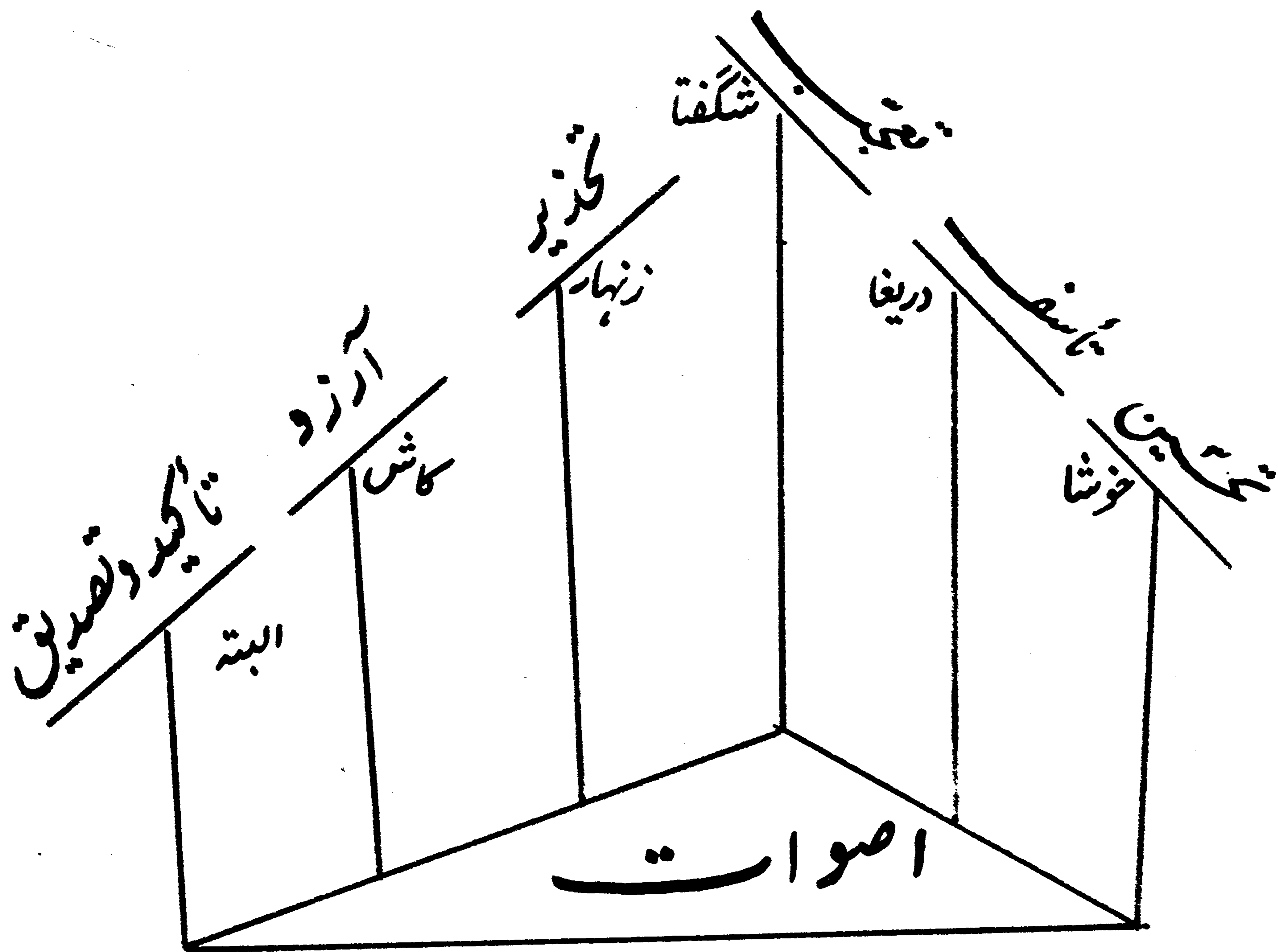

« حذف »

حذف یعنی کلمه یا جمله را به قرینه بیندازند و قرینه کلمه ای است که دلیل بر حذف باشد.
 حذف در جمله به دو صورت انجام می پذیرد: قرینه لفظی - قرینه معنوی.

الف - حذف به قرینه لفظی: یعنی کلمه ای در جمله که پیش یا پس از آن آمده است شنونده

یا خواننده به آن پی می برد. مانند:

پر نفسی که فرو میرود و مدحیات است و چون بر می آید مفرح ذات (x) در این جمله است،
 به قرینه لفظی حذف شده است.

ب - حذف به قرینه معنوی: آن است که از سیاق و مفهوم جمله یا به کلمه یا عبارت

حذف شده پی می بریم مانند:

باران رحمت بی حسابش همه را رسید (X) و خوان نعمت بی دریغش همه جا کشیده (X) یعنی (در رسیده است) و (کشیده است) کلمات مزبور به قرینه معنوی حذف شده اند.

اسرار ازل را نه تو دانی و نه من (X) دین حرف معنانه تو خوانی و نه من (X) (۱)

(۱) افعال (دانم و خوانم) حذف شده است.

موارد حذف فعل:

۱- حذف فعل تام در جمله های پاسخی: که رفت؟ محمد - یعنی محمد رفت.

۲- حذف فعل ربطی در جمله های که دارای صفت برتر است. مانند: یک خلقت زیبا به از برای

خلعت دیا. (است = محذوف)

۳- حذف فعل ربطی: مانند: بزرگی به عقل است نه به سال (است = محذوف)

۴- حذف فعل ربطی با مکنند مانند: که شاد است؟ احمد. یعنی احمد شاد است.

۵- حذف فعل ربطی با نهاد مانند: شما که هستید؟ شریف - یعنی من شریف هستم.

۶- حذف فعل معین (ام - امی - است - ...)

سالهای گذشته کلیم با فی در دعات رواج داشته (X) و در شهر با اهمیت خاصی همراه

بوده است.

۷- حذف فعل معین (باشم - باشی - باشد - ...). شاید تا کنون نام رازی را شنیده

(X) و از خدمات او در عالم پزشکی و طبابت با خبر شده باشد.

۸- حذف فعل معین (بودم - بودی - بود). سال گذشته یکی از دوستانم کتابی درباره

انقلاب افغان نوشته (X) و در آن پیشنهاد کرده بود که مردم افغان باید به خود سازی،

خود یاری و خود کفایی دست بزنند تا ریشه استعمار استعمار را از افغانستان قطع کنند.

جمله های بی فعل :

بعضی جمله ها که برای دعا، شپاس، تعارف و تعجب به کار می روند معمولاً بدون فعل هستند.

صبح به خیر - خیلی ممنون - چه هوایی !

یاد آوری : در جمله های که فعل را به قرینه لفظی حذف میکنند باید فعل حذف شده با فعل ذکر شده یکی باشد .

موارد حذف ارکان و اجزای جمله :

۱- حذف نهاد در قرینه موجود در خود جمله ، مانند : (X) دیروز به خانه سعید رفتم .

ضمیر (م) در فعل رفتم ما را از آوردن کلمه (من) بی نیاز ساخته است .

۲- حذف نهاد در جمله های همپایه به قرینه لفظی مانند : انور به دبیرستان آمد و (X) برگشت .

یعنی انور برگشت .

۳- حذف نهاد در جمله های پایه و پیرو به قرینه یکدیگر ، مانند : اگر تقی درس بخواند (X) از امتحان

قبول می شود (یعنی تقی از امتحان ...)

۴- حذف نهاد در جمله امری (نهاد در جمله های امری غالباً محذوف است) مانند :

لطفاً برای امتحان حاضر شوید (یعنی شما ...)

۵- حذف مفعول در جواب جمله پرسشی ، مانند : که حسین را دید ؟ من (X) دیدم یعنی من

حسین را دیدم .

۶- حذف متمم فعل با حروف اضافه ، مانند : که از دبیرستان رفت ؟ اسلم (X X) رفت یعنی اسلم از

دبیرستان رفت .

۷- حذف قید ، مانند : امروز چه درس دارید ؟ ریاضی داریم . یعنی امروز ریاضی داریم .

۸- حذف همه اجزاء جمله بجز یکی ، مانند : که کتاب را برداشت ؟ فرید (X X X) .

- ۹- حذف همه اجزاء جمله مانند: آیا امروز امتحان داشتید؟ آری (XXX)
- ۱۰- حذف حروف ندا مانند: نابرده رنج گنج میسر نمی شود مزد آن گرفت (X) جان برادر که کار کرد
- جان = منادی و ای محذوف.

۱۱- حذف حرف ربط، مانند: (X) خواهی که سر بلند شوی خاکسار باش یعنی اگر خواهی.

« وندها AFFIXES »

وندها:

اجزایی هستند که پایوسته شدن به کلماتی دیگر معانی جدیدی به وجود می آورند و سه

نوع هستند: ۱- پیشوندها ۲- میانوندها ۳- پسوندها

« پیشوند PREFIX »

ا: نفی در درمی باستان مانند: امداد (بی مرگ) در اصل امرتات

ان: نفی در فارسی باستان مانند: اناب (بی آب)، = ناب، انیران، انوشه

دش، دثر: ضد درشتی رامی رساند مانند: دشمن (بد نهاد)، دشمن (بد سرشت)

پاد: ضد و حفاظت رامی رساند مانند: پاد زهر، پاد سخن (پاسخ)، پادشاه، پازند

خر، گاو، شاه: بزرگی رامی رساند مانند: خرچنگ، گاو صندوق، شاهراه

هم: مشارکت رامی رساند مانند: همسایه، همکار، همدوش.

اگر کلمه هم با یکی از حروف اضافه پیش از فعل در آید معنی پراگندگی میدهد: از هم پاشیدن

پیشاوند های متصل به افعال: افعال را تغییر معنی میدهند مانند: در: در رفت (فرار کرد).

اندر: اندر آمد (داخل شد). فراز: فراز آمد (پیش آمد) باز: باز آمد (برگشت).

فرو : فروماند (عاجز شد) . وا : وا داشت (مجبور کرد) . بر : بر نشست (سوار شد) .
 فرا : فرارفت (برای تاکید) . می : می دید (استمرار) . همی : همی گفت (استمرار) .
 ت : تیرید (فعل نفی) . مرو : مرو (فعل نفی) . ر : ر بخندید (برای تاکید) .

« میانوند IN FIX »

الف : با فعل صیغه دعائی میسازد مانند : باد ، دمار ، کناد ، بیناد ، میاناد .
 الف : با فعل مانند : کشاکش الف : میانوند زاید مانند : سبکسار ، زیرکسار

« پسوند SUFFIX »

پسوندهای مفرد :

الف : نشانه ندا مانند : خدایا ، نشانه تحسّر مانند : دریغ ، نشانه تشکوت و تردید مانند : گویا
 الف : با فعل برای پاسخ مانند : گفتا ، نشانه مصدری مانند : درازا ، نشانه ادعا مانند : مبادا
 ک : برای تصغیر مانند : شهرک ، برای تحقیر مانند : مردک ، برای تحجیب مانند : طفلک
 ک : برای تشبیه مانند : پشتک ، برای حالت مانند : یواشک ، برای نسبت مانند : سنگ
 ه : پسوند صفت مفعولی (از افعال متعدی) : گرفته - پسوند صفت فاعلی (از افعال لازم) : رفته
 ه : پسوند لیاقت مانند : مردانه ، زنانه ، پسوند نسبی مانند : یکروزه ، یک ماهه
 ه : پسوند مصدری مانند : خنده ، اندیشه - پسوند اسم ابزار مانند : گیره ، دیده (چشم)
 ه : شباهت اعمی رساند مانند : لبه ، گردنه ، چشمه ، دماغه ، گوشه ، پایه ، دسته
 ه : از صفت اسم می سازد مانند : زرده ، سفیده .
 ه : دوره زمان را می رساند مانند : هزاره ، سده - (قرنه) -
 می : استمرار : در آخر ماضی مطلق در آید معنی استمرار دهد مانند : آمدندی (می آمدند)

- می : تمنا و استمرار : در آخر افعال در آید مانند : کاش گفتندی (کاش می گفتند)
- می : شرط و استمرار : در آخر افعال در آید مانند : اگر رفتی ، دیدمی (اگر می رفتی ، می دیدم)
- می : نسبت : غالباً در آخر اسم ذات در می آید مانند : مرد خراسانی ، زن روستائی ،
- می : مصدری : در آخر اسم و ضمیر و صفت و عدد در می آید مانند : پدری ، خوبی ، مالی ، دینی
- می : وحدت : در آخر اسم در می آید و معنی یکی میدهد مانند : نبات گرامی ده افغانی است .
- می : نکره : در آخر اسم در می آید و معنی اسم نکره می دهد مانند : کتابی خریدم .
- می : وحدت مفید نکره : شامل معنی وحدت و نکره است مانند : پیری را دیدم که . . .
- می : لیاقت : در آخر بعضی مصادر در می ، فارسی و عربی در می آید و معنی شایستگی میدهد :
خوردنی ، تماشایی .

- می : ضمیر : در آخر افعال در می آید و معنی (تو) می دهد ، مانند پرسیدی (تو پرسیدی) ،
- می : رابط : در آخر اسم و صفت و ضمیر در آید و معنی رابط دهد مانند : تو دانی (راستی) ،
- می : ضمیر مقید ربط : مانند : جهانچه بد مهر و بد خو جهانی (راستی تو)
- می : میانجی (اضافه) : مانند دیده ای احترام ، آبروی کسی ، دانای روزگار
- می : فاعلی : در آخر اسم معنی در آید و معنی فاعلی دهد مانند : سواران جنگی (جنگند)
- می : مفعولی : در آخر اسم معنی در آید و معنی مفعولی دهد مانند : اسرار پنهانی (پنهان شده)
- می : شباهت : در آخر بعضی اسامی در آید و معنی شباهت را می رساند :
کافی گشته قدم ز سر روی .

- می : نکره مفید معنی تعظیم و تحقیر مانند : شاهبازی به شکار گسی می آید .
- می : از حروف اصلی کلمه است مانند : طوطی ، ماهی ، گیتی ، قوطی .

پسوندهای مرکب

پسوندهای زمان : گاه : سحرگاه، ان : بهاران، دم : صبحدم، ستان : تابستان
پسوندهای مکان : گاه : دانشگاه، ان : ایران، کده : دهکده، ستان : گلستان، زار : پنبه‌زار

سار : کوهسار، دان : خاکدان، بار : چوبار، سیر : گرمسیر

سرا : کاروانسرا، سر : رودسر، لاخ : سنگلاخ، خن : کاخن

پسوندهای شباهت : سان : دیوسان، آسا : رعد آسا، فش : شیر فش، وش : پریش

وار : دیوانه‌وار، سار : پلنگ سار، دیس : تندیس، فام و گون (زنگ) : سرخ فام، نیگلون

پیوندهای محافظت و دارندگی : دار : سرایدار - بان : باغبان - مند : هنرمند - اومند : تنومند

ور : دانشور - اور : رنجور - یار : هوشیار - بُد (بت) : شهید

پسوندهای شماره‌های ترتیبی : م : چهارم - مین : چهارمین

پسوندهای صفت : چه : باغچه - ک : برگک

پسوندهای صفت ساز به درس‌های گذشته صفت مراجعه شود.

«تخفیف»

گاهی در زبان درسی و فارسی کلمات محقق می‌شوند، مانند : ره (راه)، کوه (کوه) -

شبه (سپاه)، کز (که از)، ستخوان (استخوان)، کسی کو بود پاک ویزدان پرست (فردوسی)،
نیازد به کردار بد هیچ دست

«تبدیل حروف به یکدیگر»

بعضی حروف در زبان درسی و زبان فارسی به یکدیگر تبدیل می‌شوند، مانند :

پ : ف : پیروز، فیروز

ب، و: باز، وار

الف، ه: اهیج، هیج

ز، ج: ارز، ارج

ج، ژ: کج، کژ

ر، ل: اروند، الوند

ز، غ: فروز، فروغ

م، ن: بام، بان

کنون ای خردمند ارج خرد
بدین جایگه گفتن اندر خورد (فردوسی)

ارز = ارج (ز) تبدیل به (ج) شده است .
گوئیند از برای چوپان نیست
بلکه چوپان برای خدمت اوست (سعدی)

تمرین: ——— فرد ذیل را کلمه به کلمه در ستون های تجزیه و ترکیب حسب موقعیت آن ثبت کنید!

هرگز نمیرد آنکه دلش زنده شد به عشق ثبت است در جریده عالم دوام ما

تجزیه

هرگز:

نمیرد:

آنکه:

دل:

ش:

زنده شد:

به:

عشق:

ثبت:

است:

در:

جریده:

عالم:

دوام:

ما:

ترکیب

تمرین: ——— فرد ذیل را کلمه به کلمه در ستون‌ها تجزیه و ترکیب حسب موقعیت آن ثبت کنید

روزی که ریخت طرح محبت نگار ما
انگشت آتشی به دل بیقرار ما

تجزیه

روزی:

که:

ریخت:

طرح:

محبت:

نگار:

ما:

انگشت:

آتش:

ی:

ب:

دل:

بیقرار:

ما:

ترکیب

«پایان»



منابع و مأخذ :

نام کتب و مأخذ

مؤلف و مترجم

- ۱- قرآن کریم .
 - ۲- احادیث نبوی (ص ۱) .
 - ۳- کتب درسی نصاب تعلیمی .
 - ۴- فرہنگ عمید .
 - ۵- تاریخ ادبیات فارسی .
 - ۶- فرہنگ ادبیات فارسی .
 - ۷- نقش زبان در مثنوی انساہا .
 - ۸- تاریخ نظم و نثر در ایران و در زبان فارسی .
 - ۹- گنج سخن
 - ۱۰- گنجینہ سخن
 - ۱۱- فرہنگ معارف اسلامی
 - ۱۲- آئین نگارش
 - ۱۳- آئین نگارش پیشرفته
 - ۱۴- چگونه اطا و انشا بنویسیم
 - ۱۵- غلط نویسیم
 - ۱۶- رہنمای ادبیات فارسی
 - ۱۷- دستور زبان کامل
 - ۱۸- دستور زبان فارسی
 - ۱۹- صرف و نحو عربی
 - ۲۰- دستور زبان فارسی
 - ۲۱- چهار مقاله نظامی عروضی
 - ۲۲- سخنان پیرهرات - خواجہ عبداللہ انصاری
 - ۲۳- اطلاعات عمومی
- پروگرام نصاب تعلیمی
 - عمید
 - دکتر نائل خانلری
 - دکتر زہرا خانلری (کیا)
 - ہدی نقیہ ایمانی
 - سعید نفیسی
 - دکتر ذبیح اللہ صفا
 - " " "
 - دکتر سعید جعفر سجادی
 - دکتر محمد جواد شریعت
 - حسن انوری
 - میرہ سرکشکی - ملک ابراہیم امیری
 - ابوالحسن نجفی
 - عباسعلی مولوی
 - دکتر بہمن مجتہدی
 - دکتر محمد جواد شریعت
 - مراد ریاحی
 - دکتر خلیل خطیب رہبر
 - دکتر محمد معین
 - پہ کوشش دکتر محمد جواد شریعت
 - حسین ملکی

تصحیح نامہ

صفحہ	صفحہ	غلط	صحیح	صفحہ	صفحہ	غلط	صحیح
۲	۲	نگاشتی	نگاشتی	۲۰	۲	آرمان	ارمان
۷	۶	زبای	زبان	۷	۶	موظف	موظف
۱۵	=	ایتالیایی	ایتالیایی	۱۵	=	نتایج	نتایج
آخر	۸	نمائید	نماییم	آخر	۸	مضمون دار	مضمون دار
۱۱	۱۳	انگشاف و خزیرہ	انگشاف و خزیرہ	۱۱	۱۳	تنظیم	تنظیم
۱۱	۱۴	عبارت انداز	عبارت از	۱۱	۱۴	استفادہ	استفادہ
۱۳	۱۸	قابل توضیح و مباحثہ	قابل توضیح و مباحثہ	۱۳	۱۸	دستیاری	دستیاری
۱۷	=	درک کنند	درک کند	۱۷	=	پرنیض	پرنیض
۴	۱۹	توسل ما درین امر	توسل ما درین امر	۴	۱۹	نالبسامانی	نالبسامانی
۱۴	=	نثر نمودن	نثر نمودن	۱۴	=	خط تیرہ (۱۰)	(۱۰)
۱۰	۲۱	توجہات	توجہات	۱۰	۲۱	خصوصیت	خصوصیت
۸	۲۲	اینگونه نثر را دنبال	اینگونه نثر را میتوان دنبال	۸	۲۲	داود	داود
۱۵	=	زمانہا	زمانہا	۱۵	=	انشاء	انشاء
۱۲	۲۳	نخوری	نخوری	۱۲	۲۳	آیات ۲-۴	آیات ۲-۴
۱۶	=	ہجائی	ہجائی	۱۶	=	نمودیم	نمودیم
۱۸	=	بعضی	بعضی	۱۸	=	او	او
۵	۲۵	زیرند	ذیل اند	۵	۲۵	ملفوظ	ملفوظ
=	=	عبارتند از	عبارت است	=	=	حسن	حسن
۱۲	=	گشتہ	گشتہ	۱۲	=	نوع	نوع

صفحہ	سطر غلط	صفحہ	سطر غلط	صفحہ	سطر غلط
۵۹	۹۷	۵۹	۹۷	۵۹	۹۷
۶۲	۱۰۱	۶۲	۱۰۱	۶۲	۱۰۱
۱۶-۱۵	می آورند	۱۶-۱۵	می آورند	۱۶-۱۵	می آورند
۱۷	مھی پذیرند	۱۷	مھی پذیرند	۱۷	مھی پذیرند
۹	بصورت	۹	بصورت	۹	بصورت
۱۹	آخر کلمہ	۱۹	آخر کلمہ	۱۹	آخر کلمہ
۱۷	تبدیل	۱۷	تبدیل	۱۷	تبدیل
۱۶	غالباً	۱۶	غالباً	۱۶	غالباً
۱۷	باید	۱۷	باید	۱۷	باید
۴	نمایا نگر	۴	نمایا نگر	۴	نمایا نگر
۷	است	۷	است	۷	است
۱۴	معمولی	۱۴	معمولی	۱۴	معمولی
۹	رزایل	۹	رزایل	۹	رزایل
۷	انگیز ترین	۷	انگیز ترین	۷	انگیز ترین
۱۶	گترده	۱۶	گترده	۱۶	گترده
۱۳	اورا برساند	۱۳	اورا برساند	۱۳	اورا برساند
۱۴	دور از ہم	۱۴	دور از ہم	۱۴	دور از ہم
۷	بخود میگرد	۷	بخود میگرد	۷	بخود میگرد
۱۷	کاغذی	۱۷	کاغذی	۱۷	کاغذی
۱۱	منو یسید	۱۱	منو یسید	۱۱	منو یسید

صفا	سطر	غلط	صحیح	صفا	سطر	غلط	صحیح
از متن تلگرام	۷	۹۹	از متن تلگرام چیزی نباید	۷	۱۳۲	جوبی	جوبی
غیمت	۳	۱۰۴	غیمت	=	۱۷	را از آخر آن	را از آخر آن
ر صفت معولی	۴	۱۰۸	ر صفت مفعولی	۱۷	۱۳۳	ز جای	ز جای
مستقل	۱۰	۱۰۹	مستقبل	۱۹	۱۳۶	میانوند	میانوند
آموزگار	۱۱	=	آموزگار	۵	۱۳۷	مفضلی	مفضلی
این تویی	۱۹	=	این تویی	۹	۱۳۸	واقع میشود	واقع میشود
اداره میکند	۴	۱۱۲	اراده میکنند	=	۱۵	از ماست بر ما	از ماست که بر ما است
مسازند	۱۲	۱۱۳	میسازند	۵	۱۳۹	پاره نیست	پاره پاره نیست
معدی	۱۹	=	متعدی	۳	۱۴۰	بعضی از	بعضی را
الترازی	۵	۱۱۸	الترازی	۱۵	۱۴۱	مضاف	مضاف
ماهی	۳	۱۲۰	ماهی	=	۱۹	باغ پرویز	باغ پرکیز است
در	۶	=	در	۱۳	۱۴۲	آب حیات	آب حیات
اسیر گزیاد	۱۸	=	اسیری گزیاد	۶	۱۴۶	جانشین	جانشین
اسبس	۱	۱۲۲	اسبش	۹	۱۴۷	مفعول	مفعول
فعل جمله (۲) می	۷	=	فعل جمله (۲) می کند	=	۲۰	ضمیر	ضمیر
مشت	۱۸	۱۲۵	مشت	۱۱	۱۴۹	غالباً	غالباً
رد	۱۰	۱۲۷	رو	=	۱۶	فریق را	فریق را
مبهیات	۱	۱۳۰	مبهیات	۷	۱۵۰	شخص	شخص
آن آنرا حسن کرد	۹	۱۳۱	آن آنرا حسن کرد	۱۶	۱۵۲	زیبای که	زیبای که
نداشتند	۱۷	=	نداشتند	۵	۱۵۳	جز خوش شدن	جز خوش شدن

صو سطر غلط صحیح

روزگار	روزگار	۷	۱۵۶
این سخن	این سخن	۱۸	=
بن مضارع	بن مضارع	۴	۱۶۰
پسرای	پسرای	۱۳	=
در حکم است	در حکم است	۱۷	۱۶۲
متمم فعل	متمم فعل	۸	۱۶۳
از بررسی	از بررسی	۱۲	۱۷۰
حرف از کسره	حرف بدل از کسره	۱۹	۱۷۳
بیر	بیر	۲	۱۷۵
لوحش است	حاشاکر است	۵	=
در خورد در و افرو	در خورد در و افرو	۱۳	=
با خبر شده باشد	با خبر شده باشید	۱۷	۱۷۷
دیار	دیاد	۵	۱۸۰
مباناد	مماناد	=	=
تسبیه	تسبیه	۱۲	=
مفید نکره	مفید نکره	۷	۱۸۱
نکره مفید معنی	نکره مفید معنی	۱۸	=
دانشگاه	دانشگاه	۳	۱۸۲
بپیوندای محای	بپیوندای محای	۸	=

طبع اول :

تعداد چاپ : ۱۰۰ جلد

**Get more e-books from www.ketabton.com
Ketabton.com: The Digital Library**