

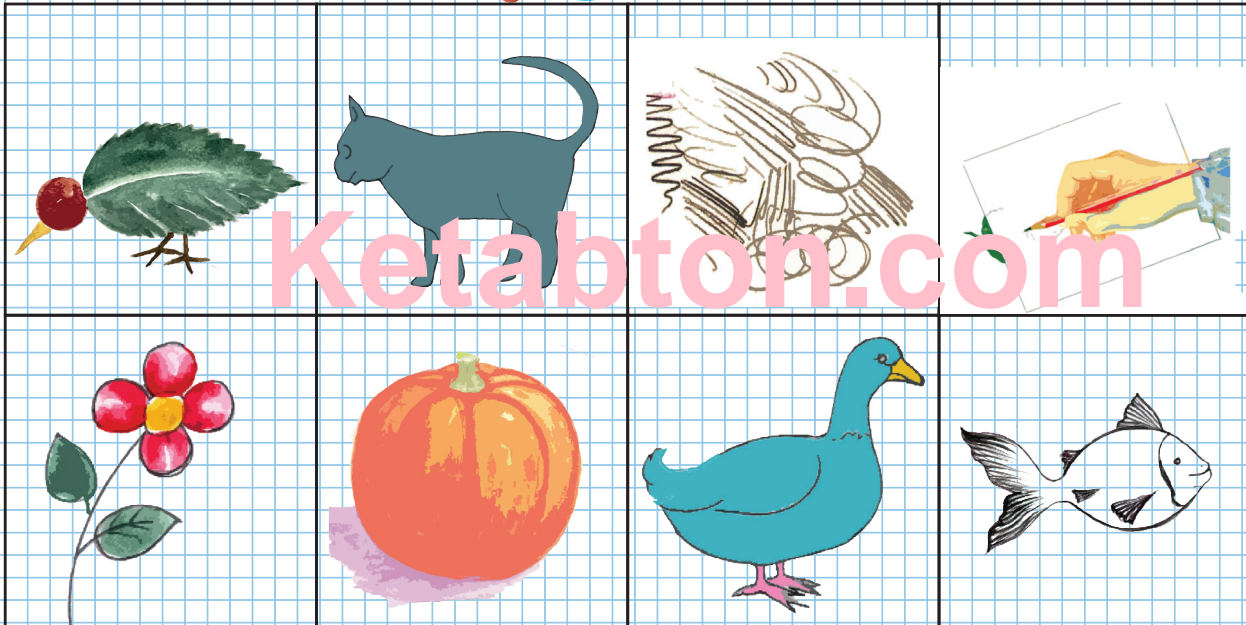

درسامي هنر

لومړۍ ټولگي



د چاپ کال: ۱۳۹۷ هـ ش



ملي سرود

دا وطن افغانستان دی دا عزت د هر افغان دی
کور د سولې کور د تورې هر بچی یې قهرمان دی
دا وطن د ټولو کور دی د بلوڅو د ازبکو
د پښتون او هزاره وو د ترکمنو د تاجکو
ورسره عرب، گوجر دي پامیریان، نورستانیان
براهوي دي، قزلباش دي هم ایماق، هم پشه پان
دا هېواد به تل خلیري لکه لمر پر شنه آسمان
په سینه کې د آسیا به لکه زره وي جاویدان
نوم د حق مو دی رهبر وایو الله اکبر وایو الله اکبر

بِسْمِ اللّٰهِ الرَّحْمٰنِ الرَّحِیْمِ



د رسامۍ هنر

لومړۍ ټولګۍ

د چاپ کال: ۱۳۹۷ هـ. ش.

د کتاب ځانگړتیاوې

مضمون: د رسامۍ هنر

مؤلفین: د تعلیمي نصاب د هنر برخې د درسي کتابونو مؤلفین

ادیت کوونکی: د پښتو ژبې د ادیت دپارتمنت غړي

ټولگی: لومړی

د متن ژبه: پښتو

انکشاف ورکوونکی: د تعلیمي نصاب د پراختیا او درسي کتابونو د تألیف لوی ریاست

خپروونکی: د پوهنې وزارت د اړیکو او عامه پوهاوي ریاست

د چاپ کال: ۱۳۹۷ هجري شمسي

د چاپ ځای: کابل

چاپ خونه: بهیر مطبعه

برېښنالیک پته: curriculum@moe.gov.af

د درسي کتابونو د چاپ، وپش او پلورلو حق د افغانستان اسلامي جمهوریت د پوهنې

وزارت سره محفوظ دی. په بازار کې یې پلورل او پېرودل منع دي. له سرغړوونکو سره

قانوني چلند کېږي.

د پوهنې د وزیر پیغام

اقراً باسم ربک

د لوی او بښونکي خدای ﷻ شکر په ځای کوو، چې مور ته یې ژوند رابښلی، او د لوست او لیک له نعمت څخه یې برخمن کړي یو، او د الله تعالی پر وروستي پیغمبر محمد مصطفی ﷺ چې الهي لومړنی پیغام ورته (لوستل) و، درود وایو.

څرنگه چې ټولو ته ښکاره ده ۱۳۹۷ هجري لمريز کال د پوهنې د کال په نامه ونومول شو، له دې امله به د گران هېواد ښوونیز نظام، د ژورو بدلونونو شاهد وي. ښوونکي، زده کوونکي، کتاب، ښوونځي، اداره او د والدينو شوراگانې د هېواد د پوهنيز نظام شپږگونې بنسټيز عناصر بلل کيږي، چې د هېواد د ښوونې او روزنې په پراختيا او پرمختيا کې مهم رول لري. په داسې مهم وخت کې د افغانستان د پوهنې وزارت د مشرتابه مقام، د هېواد په ښوونيز نظام کې د ودې او پراختيا په لور بنسټيزو بدلونونو ته ژمن دی.

له همدې امله د ښوونيز نصاب اصلاح او پراختيا، د پوهنې وزارت له مهمو لومړيتوبونو څخه دي. همدارنگه په ښوونځيو، مدرسو او ټولو دولتي او خصوصي ښوونيزو تاسيساتو کې، د درسي کتابونو محتوا، کيفيت او توزیع ته پاملرنه د پوهنې وزارت د چارو په سر کې ځای لري. مور په دې باور یو، چې د باکيفيته درسي کتابونو له شتون پرته، د ښوونې او روزنې اساسي اهدافو ته رسېدلې نشو.

پورتنیو موخو ته د رسېدو او د اغېزناک ښوونيز نظام د رامنځته کولو لپاره، د راتلونکي نسل د روزونکو په توگه، د هېواد له ټولو زړه سواندو ښوونکو، استادانو او مسلکي مديرانو څخه په درناوي هيله کوم، چې د هېواد بچيانو ته دې د درسي کتابونو په تدريس، او د محتوا په لېږدولو کې، هيڅ ډول هڅه او هاند ونه سيموي، او د يوه فعال او په ديني، ملي او انتقادي تفکر سمبال نسل په روزنه کې، زيار او کوشښ وکړي. هره ورځ د ژمنې په نوي کولو او د مسؤليت په درک سره، په دې نيت لوست پيل کړي، چې د نن ورځې گران زده کوونکي به سبا د يوه پرمختللي افغانستان معماران، او د ټولني متمدن او گټور اوسېدونکي وي.

همدا راز له خوږو زده کوونکو څخه، چې د هېواد ارزښتناکه پانگه ده، غوښتنه لرم، څو له هر فرصت څخه گټه پورته کړي، او د زده کړې په پروسه کې د څيرکو او فعالو گډونوالو په توگه، او ښوونکو ته په درناوي سره، له تدريس څخه ښه او اغېزناکه استفاده وکړي.

په پای کې د ښوونې او روزنې له ټولو پوهانو او د ښوونيز نصاب له مسلکي همکارانو څخه، چې د دې کتاب په ليکلو او چمتو کولو کې يې نه سترې کېدونکې هلې ځلې کړې دي، مننه کوم، او د لوی خدای ﷻ له دربار څخه دوی ته په دې سپېڅلې او انسان جوړوونکې هڅې کې بريا غواړم.

د معياري او پرمختللي ښوونيز نظام او د داسې ودان افغانستان په هيله چې وگړي يې خپلواک، پوه او سوکاله وي.

د پوهنې وزير

دکتور محمد ميرويس بلخي

لړ لیک

مخ	سرلیک
۱	د خطونو ډولونه
۳	د رنگونو پیژندل
۵	د انځورولو وسیلې
۷	آزادې کرښې
۹	منظمې کرښې
۱۱	ساده شکلونه
۱۳	رنگونه
۱۵	گل
۱۷	د گل رنگول
۱۹	د پانې انځور
۲۲	د پانې رنگول
۲۳	سابه
۲۵	مېوې
۲۷	د مېوو رنگه کول
۲۹	د هیلې انځور
۳۱	د هیلې رنگه کول
۳۳	کبان
۳۵	د کب رنگه کول
۳۷	پیشو
۳۹	اصلي رنگونه
۴۱	لاسي کار
۴۳	کاپي کول
۴۵	د پاکټ لاسي کار
۴۷	د کښتۍ لاسي کار
۴۹	له کاغذ څخه د گل جوړول
۵۱	له کاغذ څخه د کوترې جوړولو لاسي کار
۵۳	د چرگې رسمول
۵۵	د گوتو له نښانونو څخه د شکلونو جوړول
۶۰-۵۷	دویمه برخه: د ښوونکي لارښود









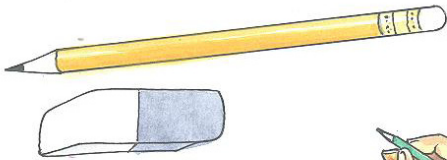

لومړۍ برخه

لومړۍ لوست.

د خطونو ډولونه

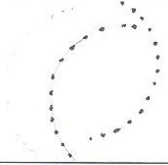
موخه: زده کوونکي به د قلم د نیولو او د خطونو له ډولونو سره بلد شي.



	
	
	
	
	

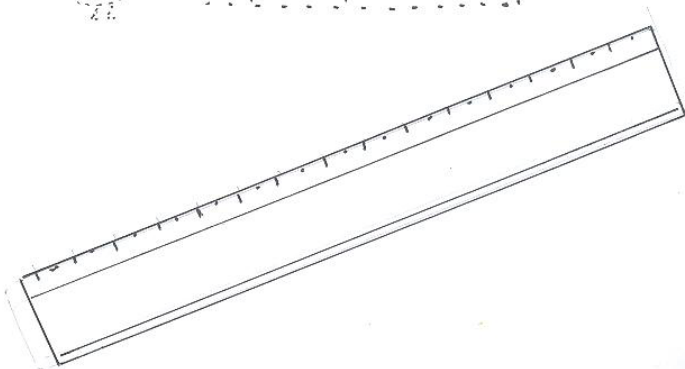
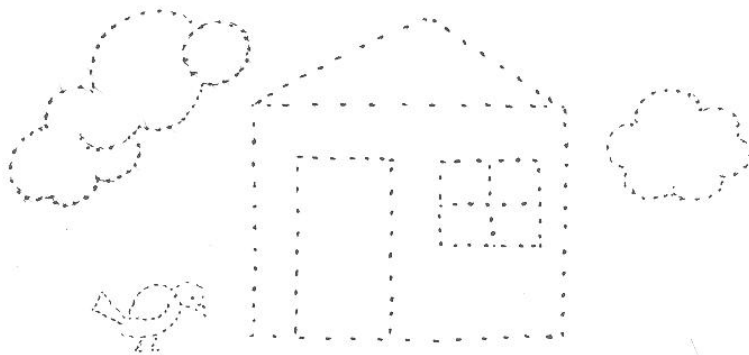
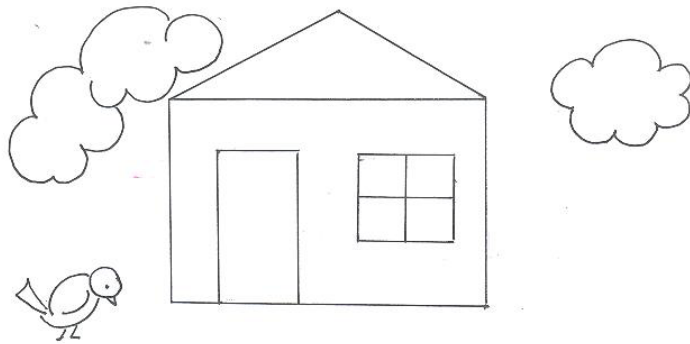

د رنگونو پېژندل

موخه: زده کوونکي به له رنگونو سره بلدتیا پیدا کړي.

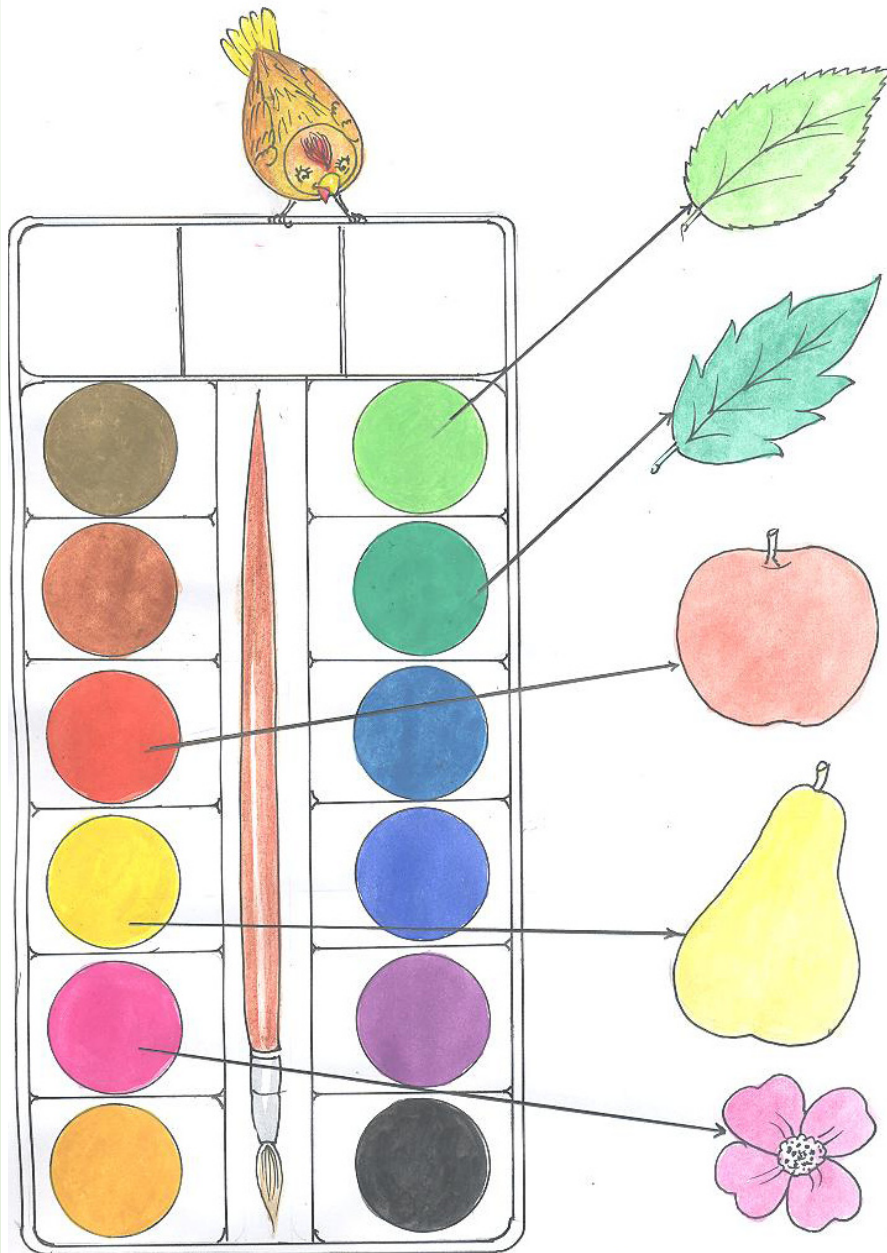

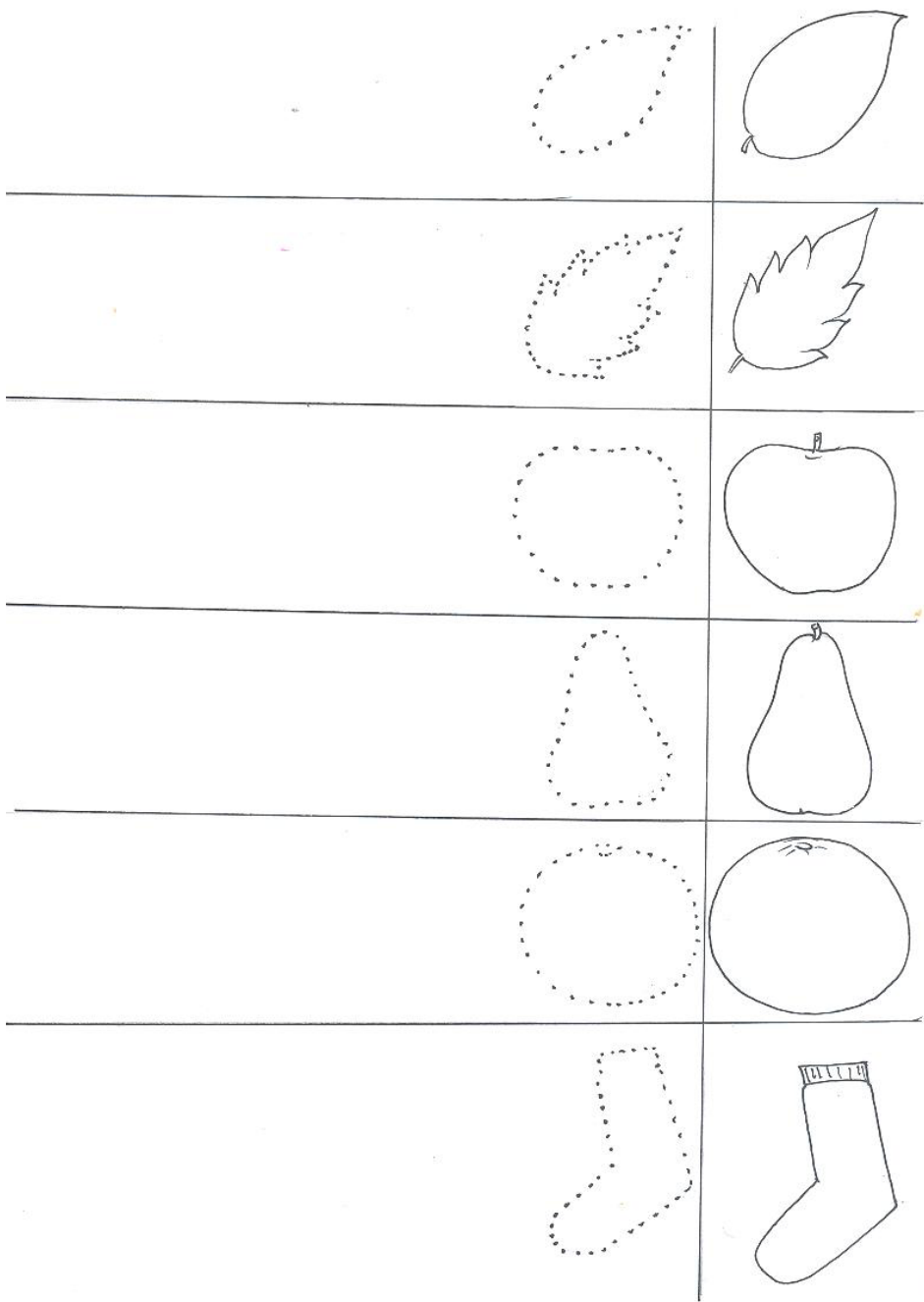

د انځورولو وسیلې

موخه: د انځورگرۍ له وسایلو سره د زده کوونکو بلدتیا او د هغوی پیژندنه.



۱- د رسامۍ د وسایلو نومونه ویلی شئ؟

۲- د لاندې شیانو په رسمولو کې له کومو وسایلو څخه کار اخلئ؟



فعالیتونه



زده کوونکي دې په خپلو ډلو کې د رسامۍ د وسایلو نومونه واخلي



کورنۍ دنده



زده کوونکي دې د خپلې کورنۍ له غړو سره د انځورگرۍ د وسایلو او د هنوی د استعمال په اړه خبرې وکړي.

آزادې کرښې

موخه: د آزادو کرښو زده کړه او تمرین



۱. په دې مخ کې څه شی وینئ؟

۲. دا کرښې یوه له بلې سره څه توپیر لري؟

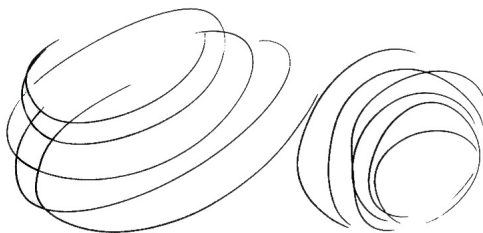
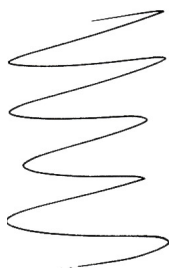
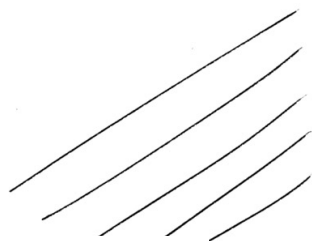
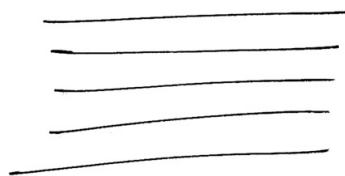
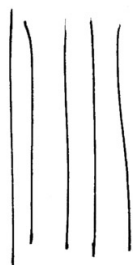
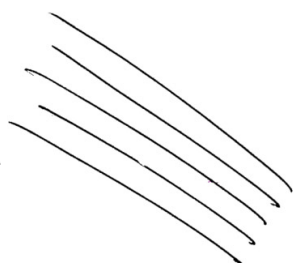

فعالیتونه



زده کوونکي دې په خپلو ډلو کې د لاس د حرکت په واسطه او د نقاشۍ په بېلا بېلو وسيلو
آزادې کرښې تمرین کړي.

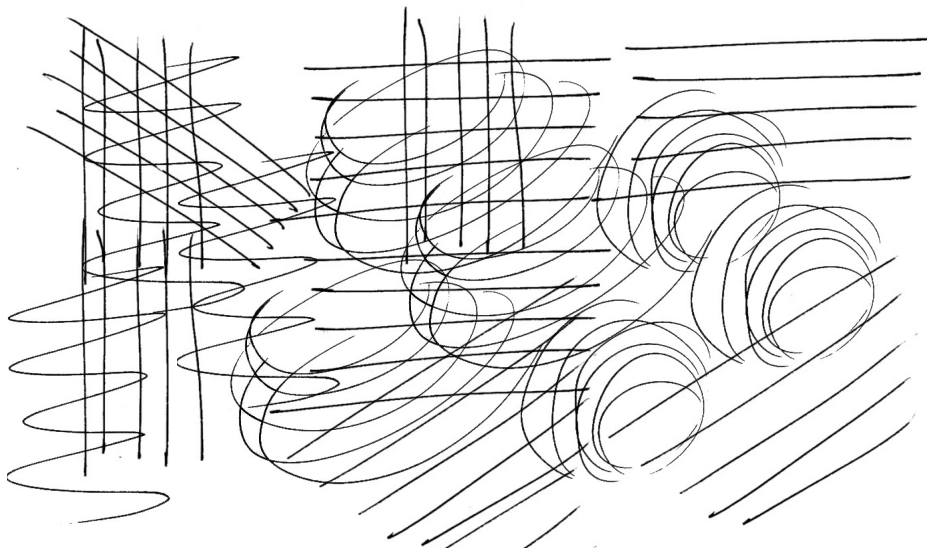

کورنۍ دنده



زده کوونکي دې آزادې کرښې په خپلو کتابچو کې تمرین کړي.

منظمې کرښې

موخه: د منظمو کرښو له رسمولو سره د زده کوونکو بلدېدل؟



۱. کله مو دا ډول کرښې لېدلې وې؟

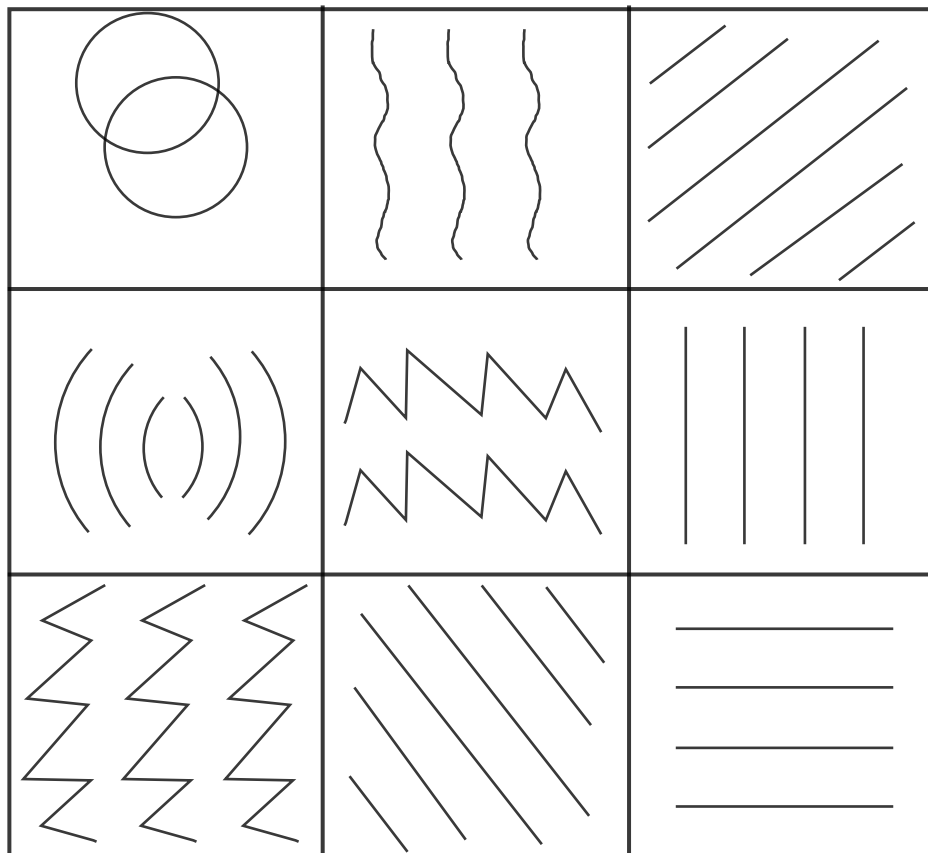

ساده شكلونه

موخه: د ساده شكلونو له رسمولو سره د زده كوونكو بلدتيا.



۱. لاندې شكل له كوم ډول كرنو څخه جوړ شوی دی؟
۲. ایا ویلی شی چې په لاندې انځور کې څو ډوله كرنې لیدل كېږي؟



لومړی شكل (۱)

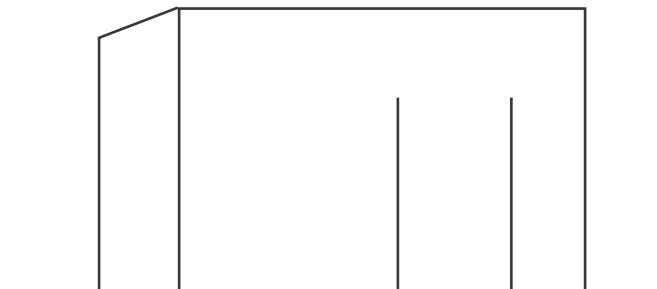

دویم شكل (۲)

فعالیتونه



زده کوونکي دې په ډلو کې د درسي کتاب له مخې ساده شکلونه چې په آزادو کړنو رسم شوی دي، رسم کړي.

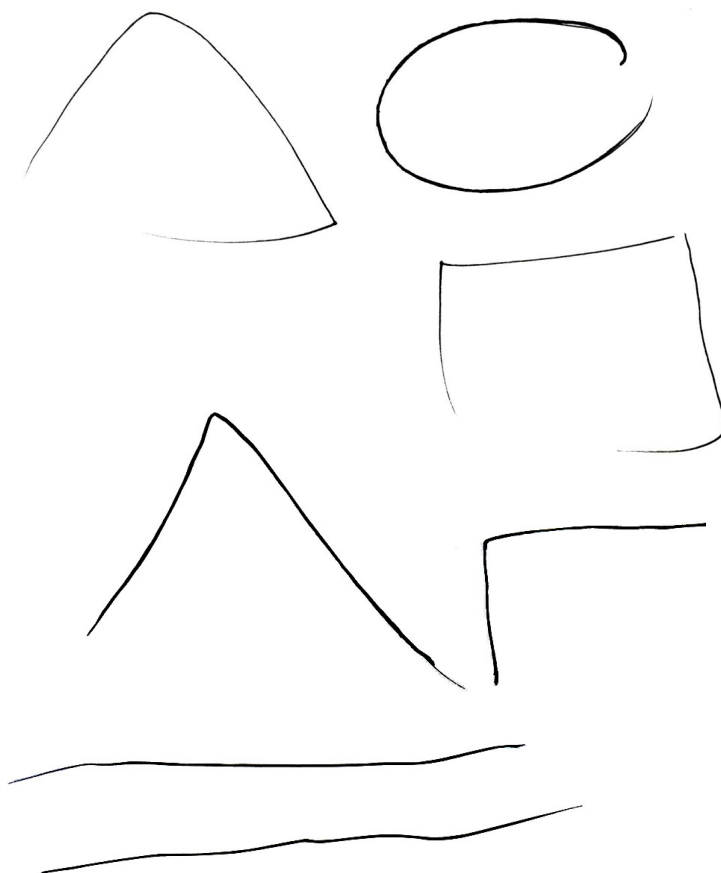

کورنی دنده



زده کوونکي دې د خپلې خوښې یو شکل رسم کړي.

رنگونه

موخه: له رنگونو سره د زده کوونکو آشنا کېدل.



۱. د څو رنگونو نومونه اخیستلی شئ؟

۲. کوم رنگ مو ډېر خوښیږي؟

۳. ستاسې کالي کوم ډول رنگ لري؟

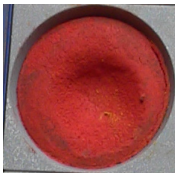

سور

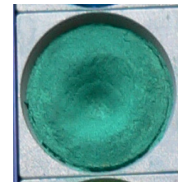

شین

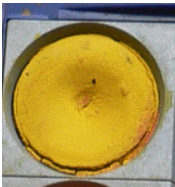

زیر

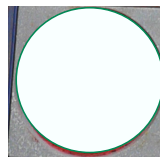

سپین



نارنجي

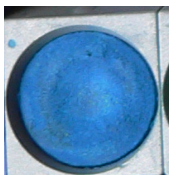

آسماني شین



تور

فعالیتونه



زده کوونکي دې په خپلو ډلو کې د بېلابېلو رنگونو نومونه واخلي.

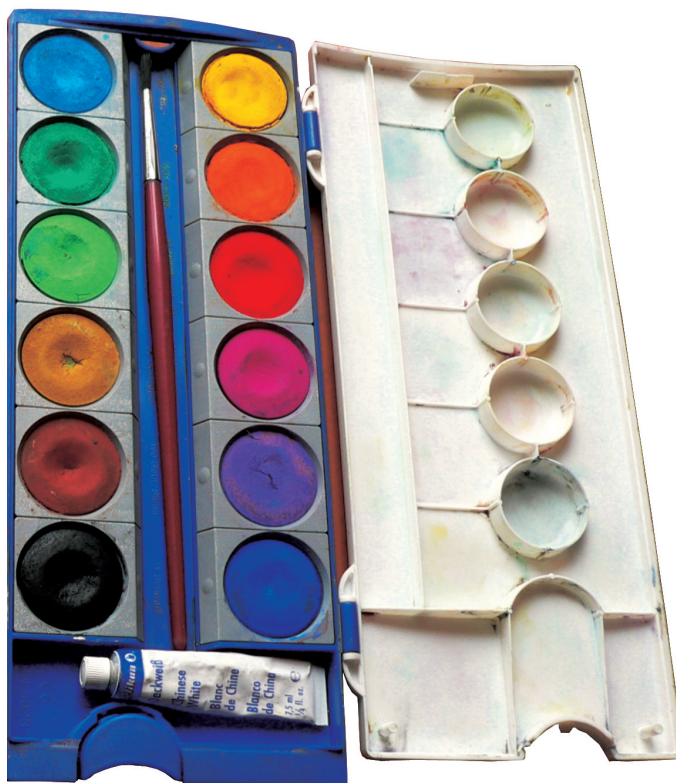

کورنۍ دنده



زده کوونکي دې په کور کې د کورنۍ له غړو سره په بېلابېلو رنگونو خبرې وکړي چې معلومات یې زیات

شي.

گل

موخه: په مرحله یې ډول د گل له انځورولو سره د زده کوونکو آشنا کېدل.



۱. تاسې په بېلابېلو رنگونو گلان لېدلي دي؟

۲- تر اوسه مو گل انځور کړی دی؟

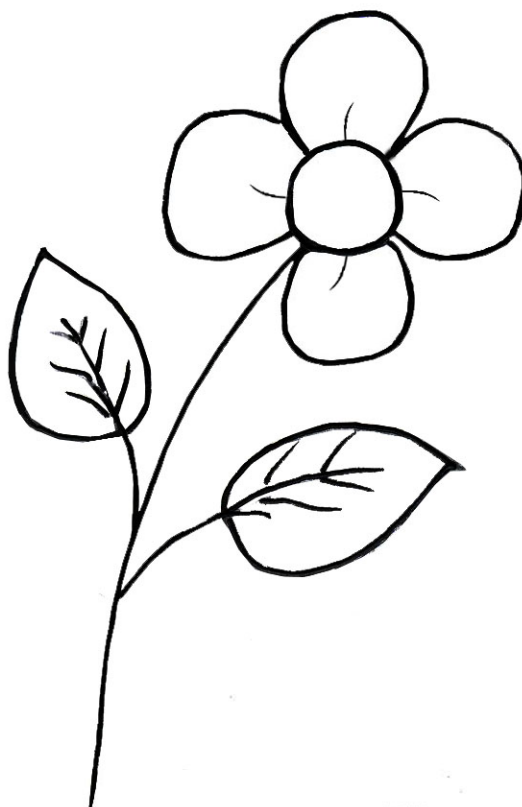

(۲)



زده کوونکي دې گل په ساده کړنښو انځور او تکمیل کړي.

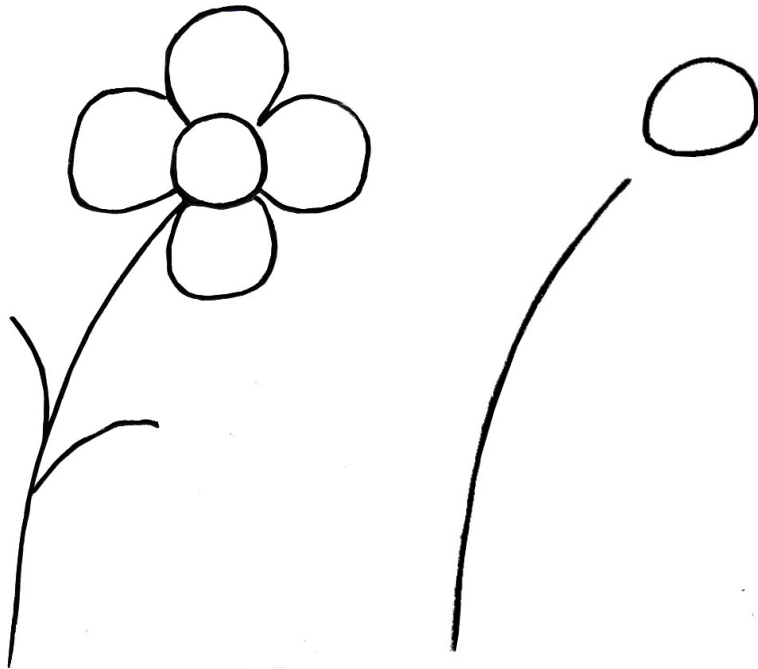

(۳)



زده کوونکي دې یو گل غوره او هغه دې انځور کړي.

د گل رنگول

موخه: د گل دانخوړولو او د هغه له رنگولو سره د زده کوونکو بلدتیا.



۱. گلان کوم رنگونه لري؟

۲. تاسې د گل په رنگولو کې له کوم رنگ څخه گټه اخلئ؟

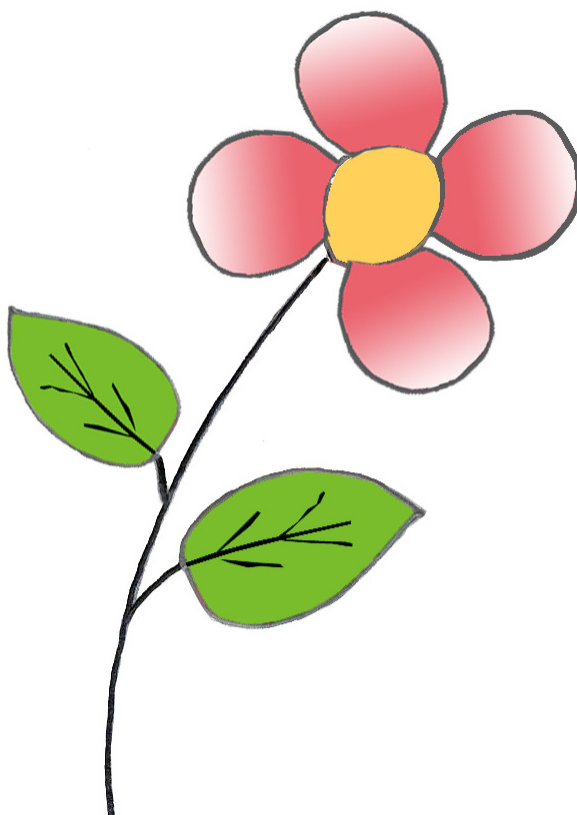



زده کوونکي دې د دریم شکل په شان یو گل رسم او رنگه کړي، بیا دې هغه بیاتي کړي. بیا دې د خپلې کتابچې پر پوښ وښلوي.

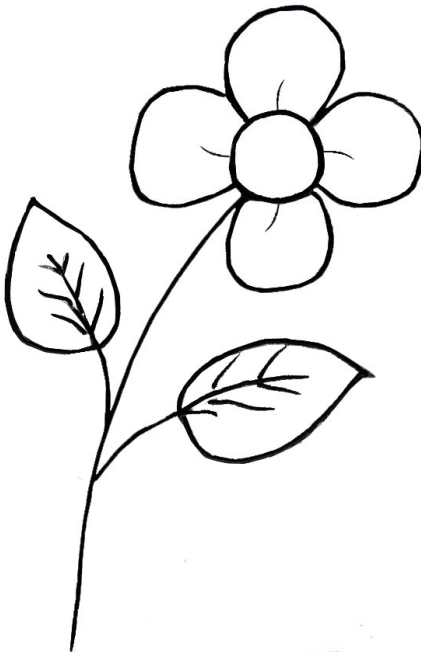

(۲)

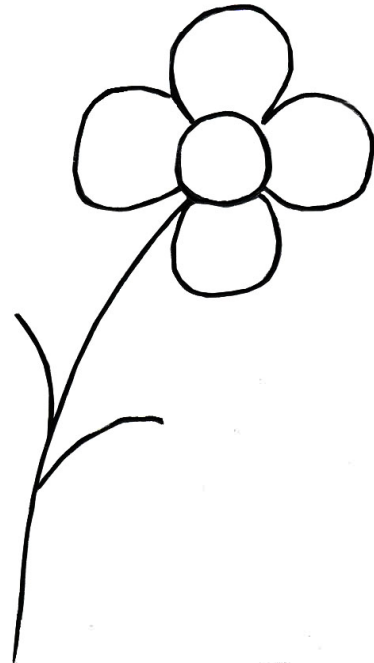

(۱)



د پانې انځور

موخه: پراو په پراو د ونې يا پانې له رسمولو سره د زده کوونکو بلدتيا.



۱. کله مود ونې پانه انځور کړي ده؟

۲. د ونې د پانې رسمول له کوم پراو څخه پیلوئ؟

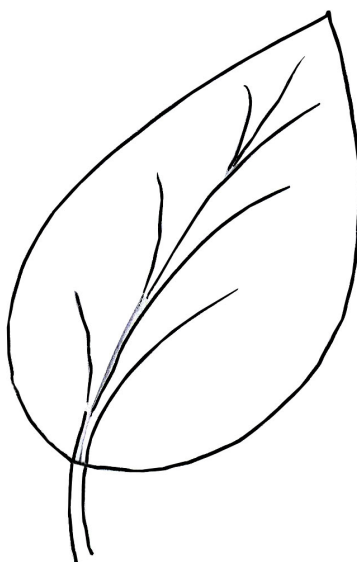

(۱)

فعالیتونه



زده کوونکي دې د ونې پاڼه د ټولگي د تختې او یا د کومې ونې له پاڼې څخه په خپلو کتابچو کې رسم کړي.



(۲)

کورنۍ دنده



زده کوونکي دې په خپله خوښه یوه پاڼه انځور کړي.

د پانې رنگول

موخه: د ونې د پانې د انځورولو او د هغه له رنگه کولو سره د زده کوونکو بلدتيا.



پوښتنې

۱- خو ډوله پانې موليدلي دي؟

۲- رسم شوې پانې يوه له بلې سره څه توپير لري؟

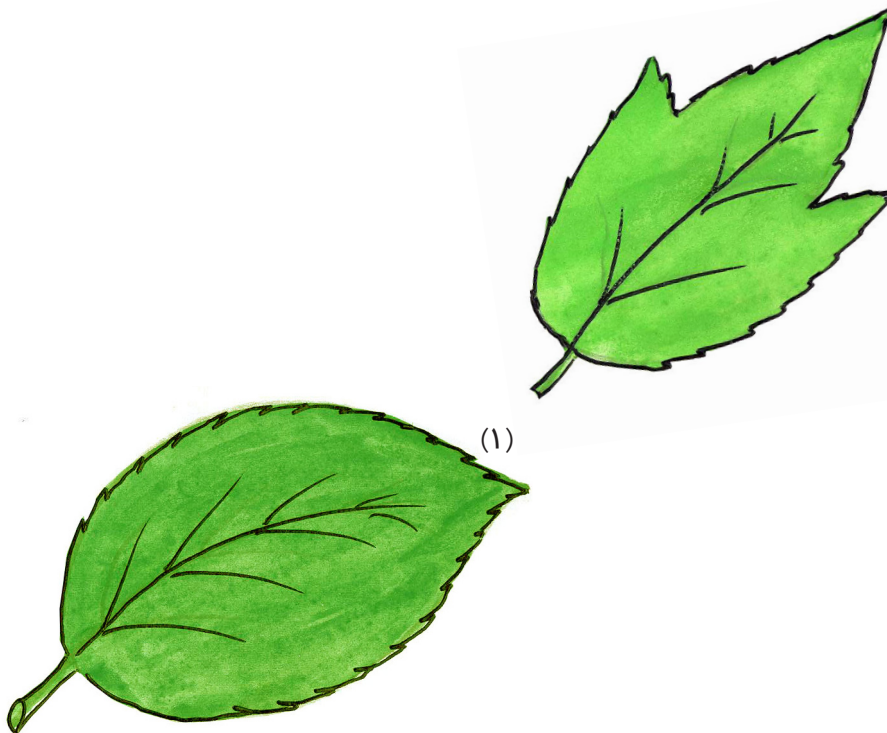

فعالیتونه



زده کوونکي دې لاندې شکلونه رسم او په خپله خوښه دې رنگه کړي.

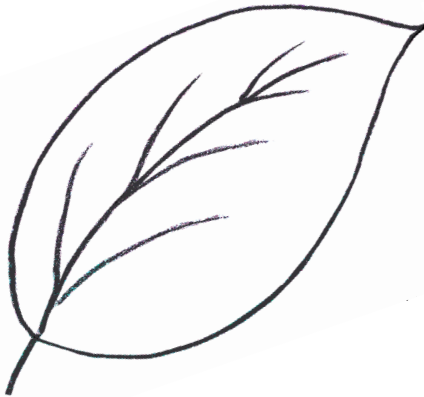
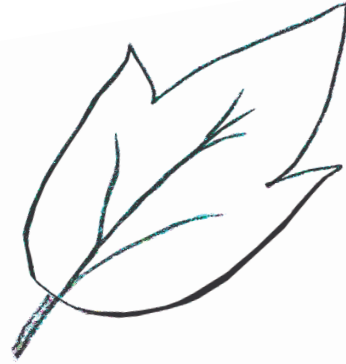

کورنۍ دنده



يوه پاڼه په خپلو کتابچو کې رسم او بيا يې رنگه کړئ.

سابه

موخه: پړاو په پړاو د کدو او گازرې له رسمولو سره د زده کوونکو بلدتیا.



۱. په دې مخ کې څه شی وینی او له هغو څخه څه گټه اخیستل کېږي؟





زده کوونکي دې په ډلو کې د یوه بل په مرسته د کدو او گازرې شکلونه انځور کړي.

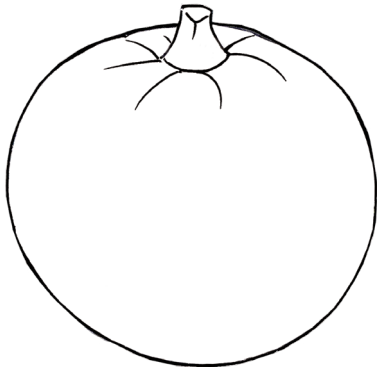

(۲)

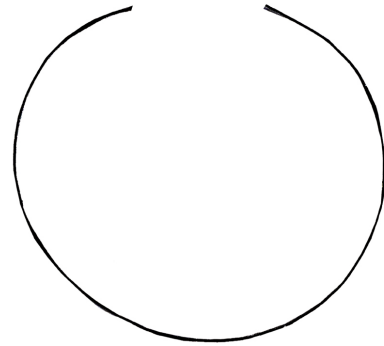

(۱)



(۱)



مېوې

موخه: د پنسل په مرسته د ساده شکلونو (ناک او منډې) له رسمولو سره د زده کوونکو بلدتیا.



- ۱- کومې مېوې مو خوښیږي؟
- ۲- د لاندې شکلونو نومونه واخلي؟

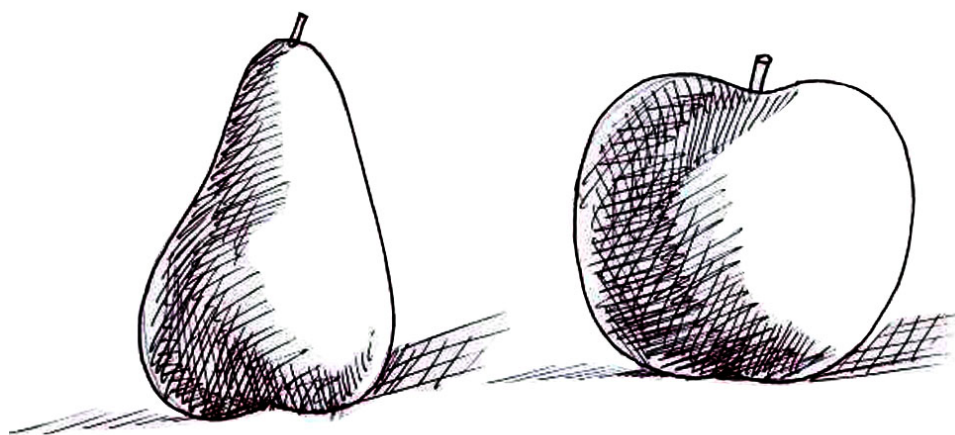

فعالیتونه



زده کوونکي دې په انفرادي ډول په خپلو کتابچو کې مڼه او ناک انځور کړي.

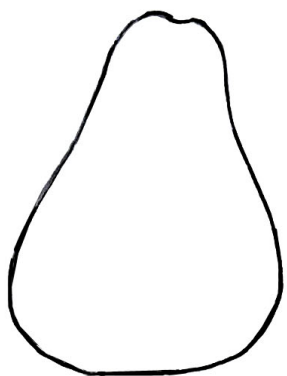

(۲)

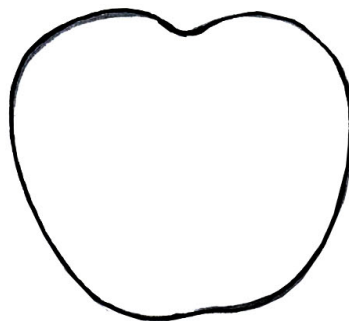

کورنۍ دنده



زده کوونکي دې په خپلو کتابچو کې یوه مڼه او یو ناک رسم کړي.

د مېوو رنگه کول

موخه: د پنسل اورنگونو په مرسته د ځينو مېوو له رسمولو اورنگه کولو سره د زده کوونکو بلدتيا.



پوښتنې

۱. د لاندنيو شکلونو نومونه پېژنئ؟
۲. آیا پوهېږئ چې په لاندېنيو شکلونو کې کوم رنگونه کارول شوي دي؟

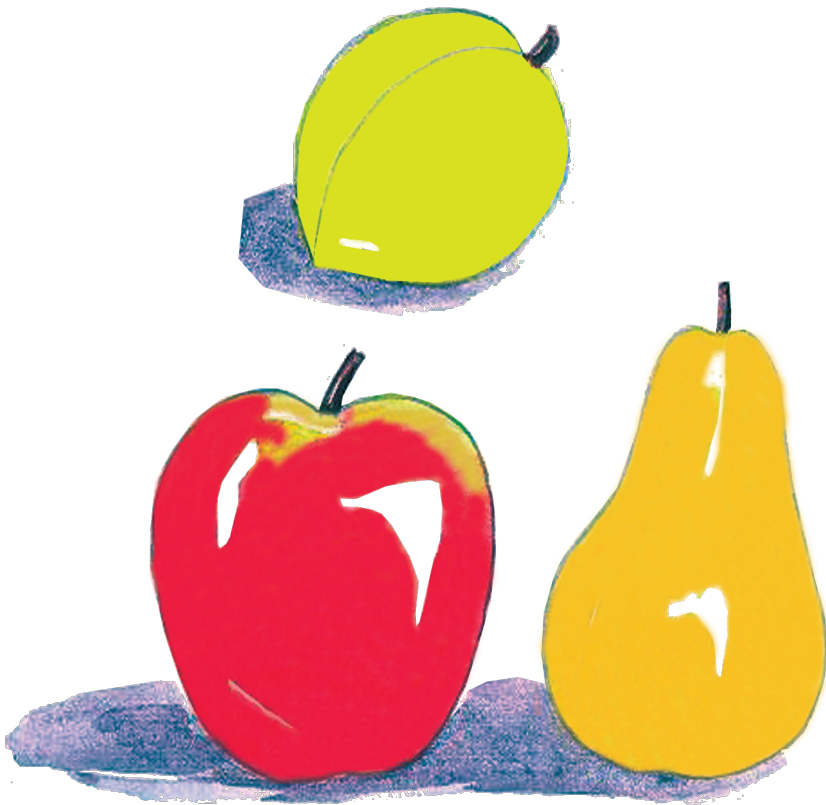

(۱)

فعالیتونه



زده کوونکي دې پورتنې انځورونه رسم کړي، بیا دې دهنوی په رنگونو فکر وکړي او په ډېر غور او دقت دې رنگه کړي.

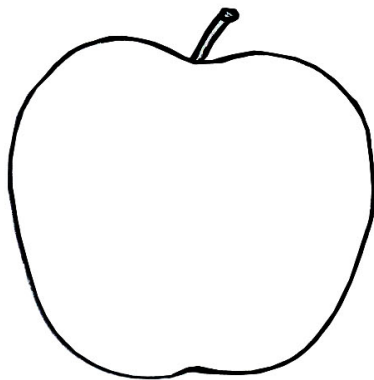
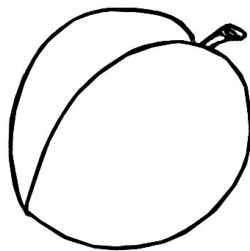

(۲)

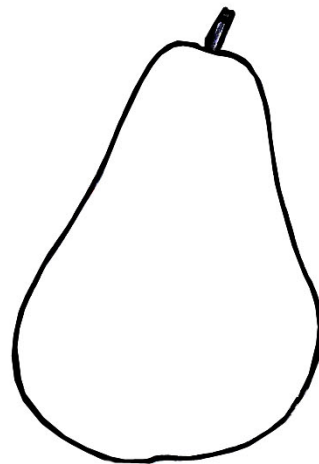

کورنی دنده



له پورته شکلونو څخه یو، په کور کې رسم او رنگه کړئ.

د هیلې انځور

موخه: د هیلې له انځورولو سره د زده کوونکو آشنا کېدل.



پوښتنې

- ۱- په لاندې شکل کې څه شی وینئ؟
- ۲- ایا ویلی شی چې هیلې چېرته ژوند کوي؟

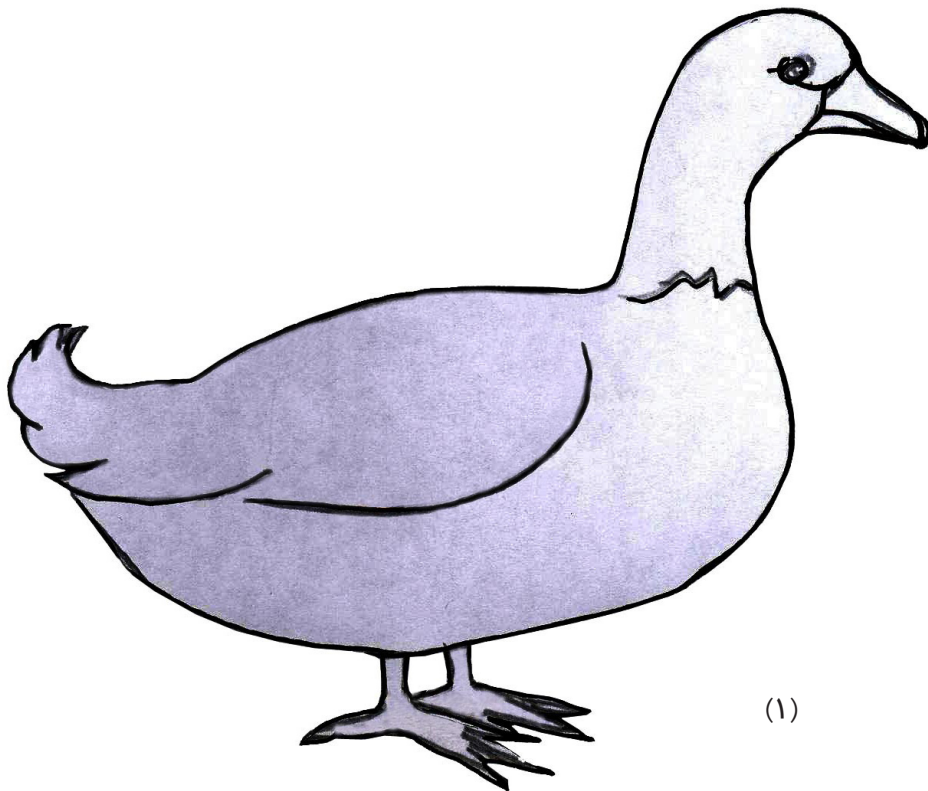

(۱)

فعالیتونه



پورته شکل ته په خپرسره وگورئ او بیا د هغه له مخې په ساده خطونو د هیلې انځور وکارئ.

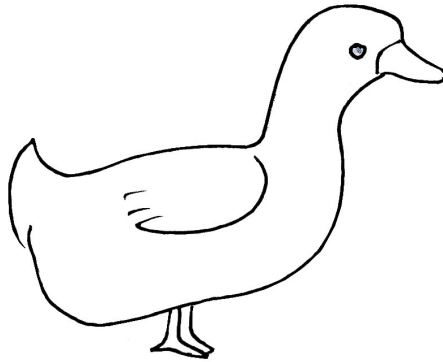
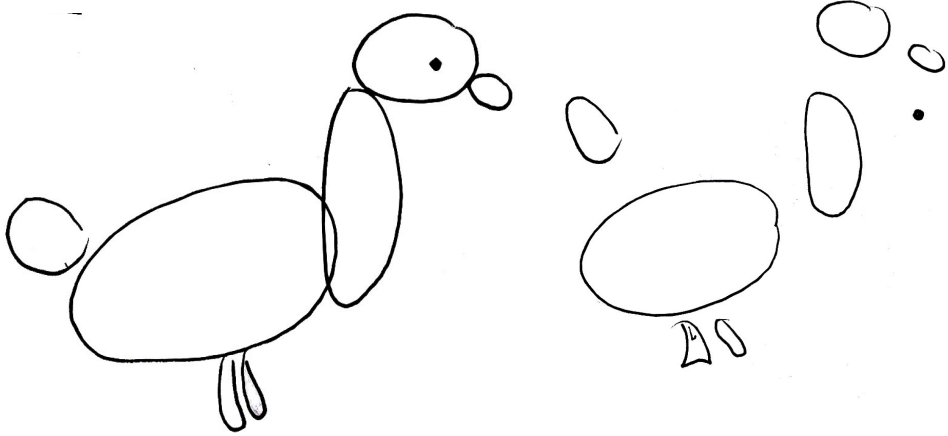

کورنۍ دننه



یوه هیلې په خپلو کتابچو کې رسم کړئ.

د هیلې رنگه کول

موخه: د هیلې د شکل له رنگه کولو سره د زده کوونکو آشنا کول.



۱. څه فکر کوئ چې هیلې څه ډول رنگونه لري؟

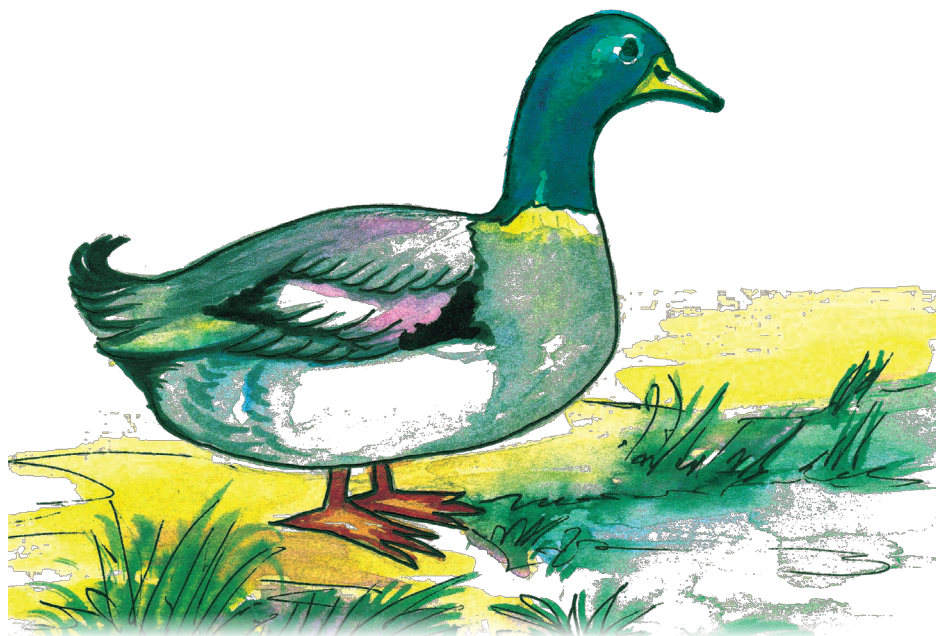

فعالیتونه



زده کوونکي دې هیلې. رسم اورنگه کړي او بیا دې هغه بیاتي او د رسم په کتابچه کې دې ونښلوي.

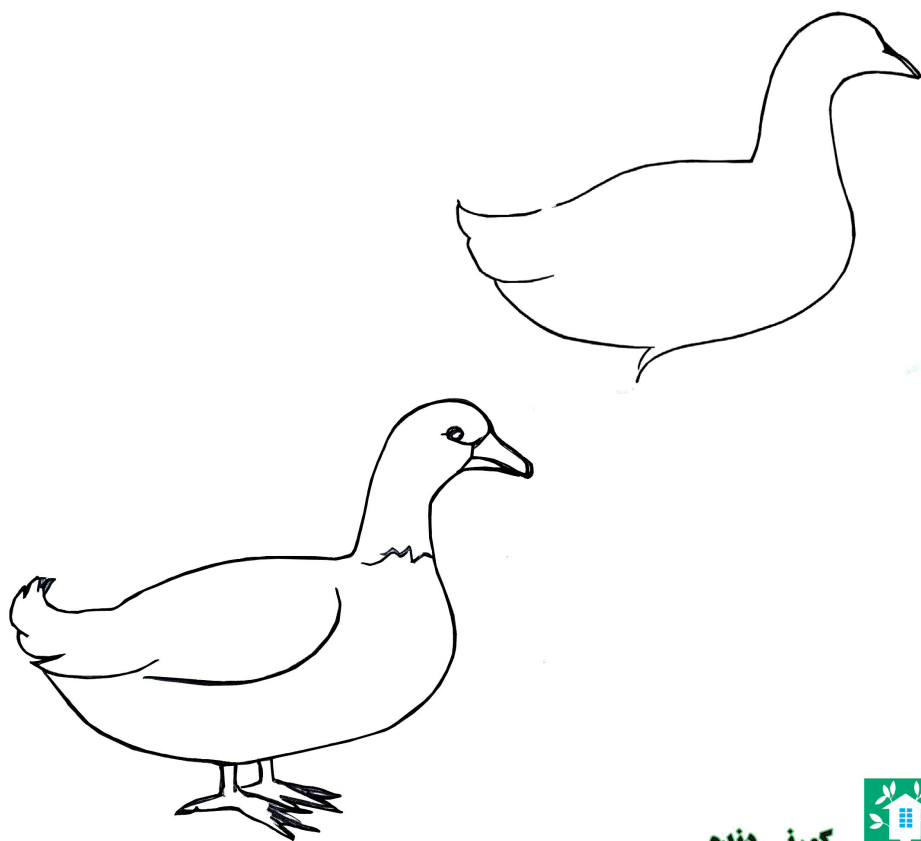

۲

کورنۍ دنده



ټولو پړاوونو ته په پاملرنې سره یوه هیلې. رسم اورنگه کړئ.

کبان

موخه: د کبانو له رسمولو سره د زده کوونکو بلدتیا.



۱. آیا تاسو کبان لیدلي دي؟

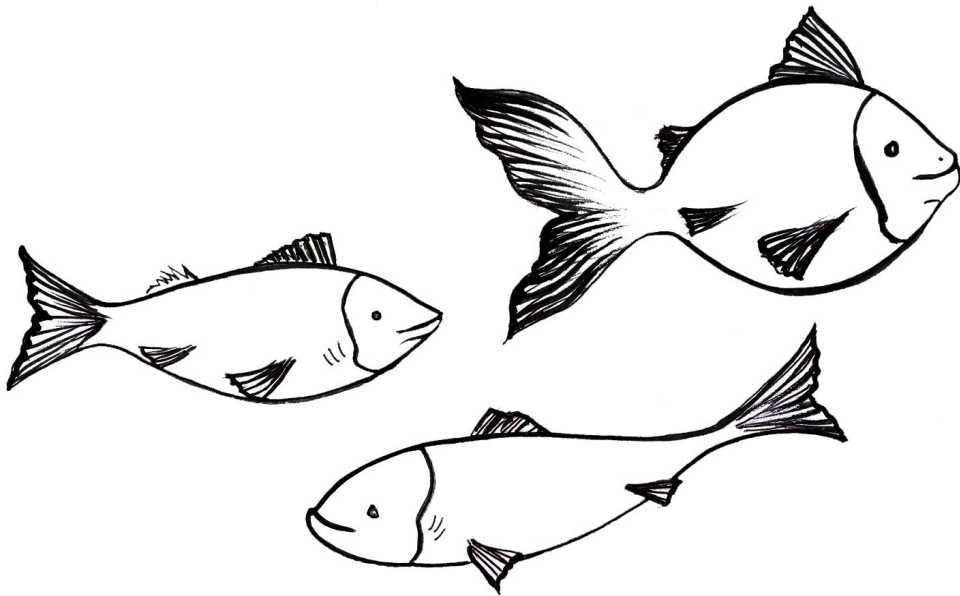

(۱)

فعالیتونه



زده کوونکي دې لاندیني شکلونه په خپلو کتابچو کې رسم کړي.

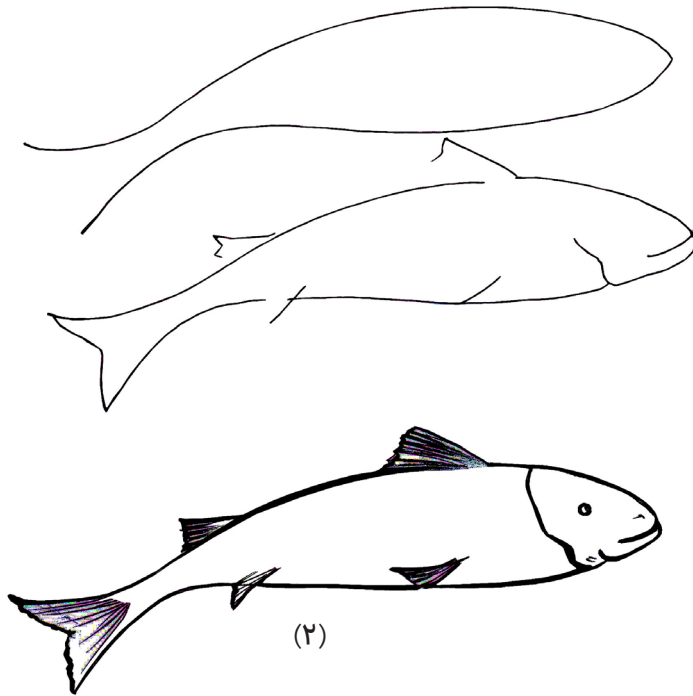

کورنی دنده



زده کوونکي دې د کب شکل انځور او رنگ کړي.

د کب رنگه کول

موخه: د کب له رنگه کولو سره د زده کوونکو آشنا کېدل.



۱- تراوسه مو خو رنگه کبان لېدلي دي؟

۲- آیا تاسو کله کب انځور کړی دی؟

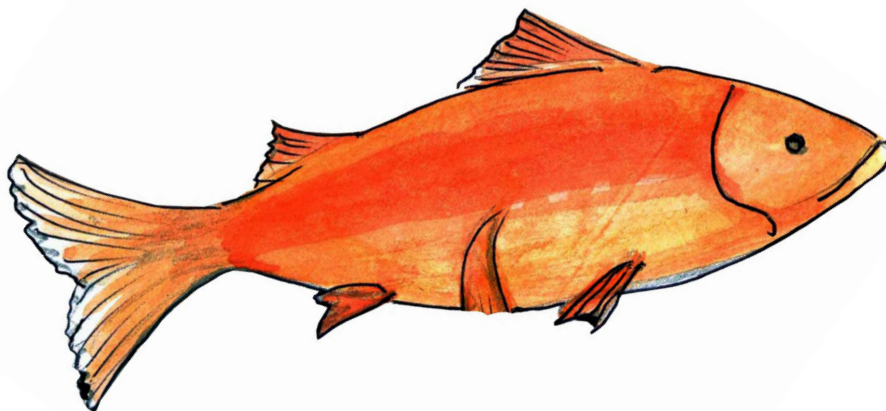

(۱)

فعالیتونه



زده کوونکي دې د رسم پراوونونه په ځیر وگوري او بیا دې انځور کړي.

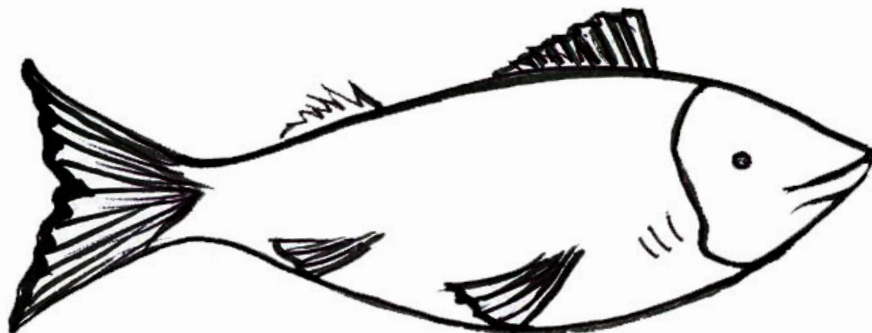

(۲)

کورنی دنده



زده کوونکي دې یو ښکلی کب انځور او د خپل ښوونکي له نظره تیر کړي.

پيشو

موخه: پړاو په پړاو د پيشوله انځورولو سره د زده کوونکو آشنا کېدل.



۱- آیا تاسو کله پيشو انځور کړی ده؟

۲- تاسو له کوم ځایه د پيشو انځور پیلوئ؟

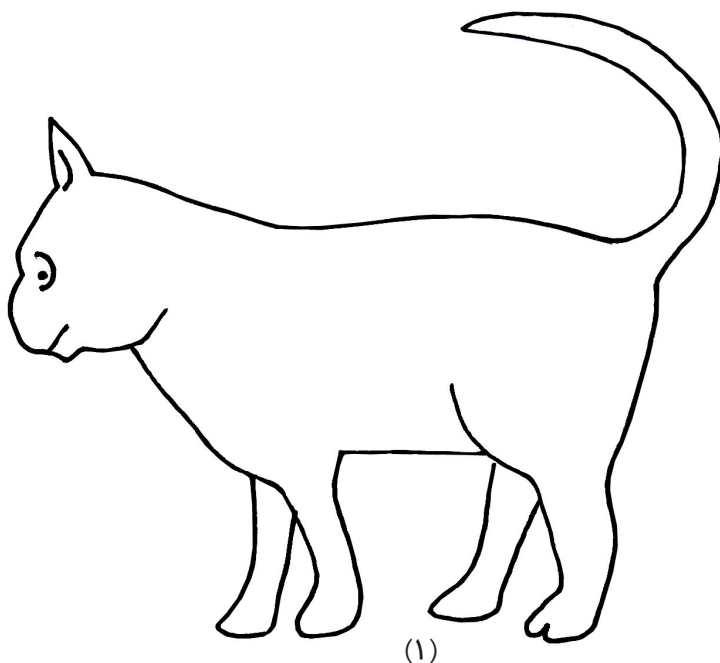

فعالیتونه



لانډيني شكلونه سره يو ځای کړئ، د پيشو شکل تکميل او رنگه کړئ.

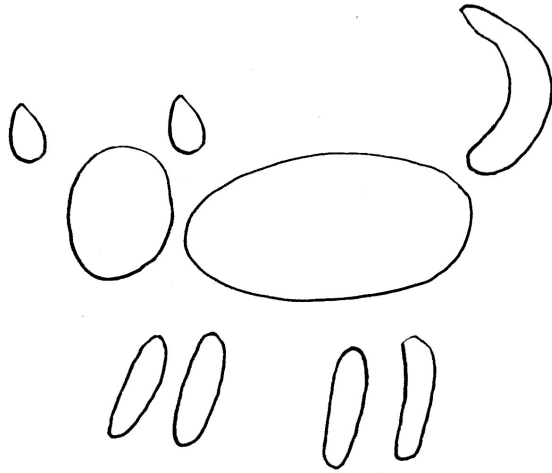

(۲)

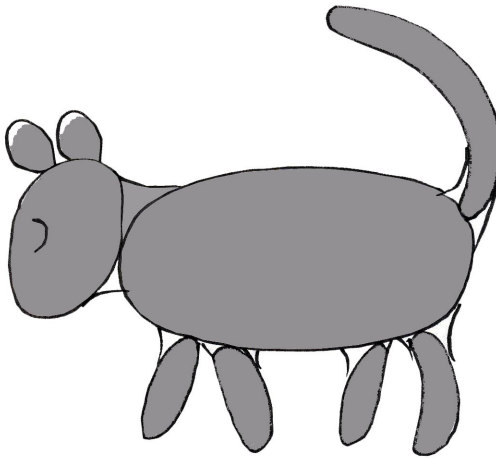

کورنۍ دنده



په خپلو کتابچو کې يوه پيشو انځور او ټولگي ته يې راوړئ.

اصلي رنگونه

موخه: د اصلي رنگونو له يوځای کېدو سره د زده کوونکو آشنا کېدل.



۱. په لاندېنيو شکلونو کې کوم رنگونه وینئ؟
۲. د زير او سور رنگ له يوځای کېدو څخه کوم رنگ لاسته راځي؟

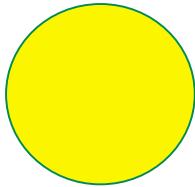

زير

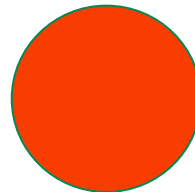

سور

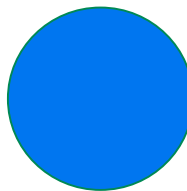

آسماني شين



په لاندېنيو شکلونو کې کوم رنگونه اصلي دي ، نومونه يې واخلئ.

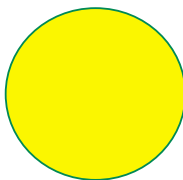

زير

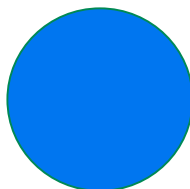

آسماني شين

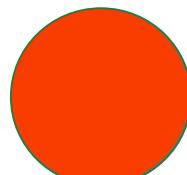

سور

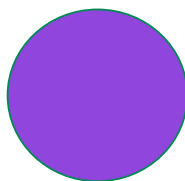

بنفش

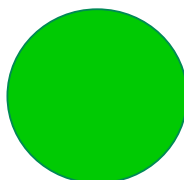

شفقلي شين

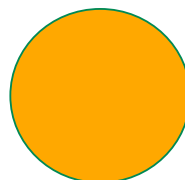

نارنجي



د کور په لوبو کې یو اصلي رنگ په ګوته کړئ او په ټولګي کې یې نوم واخلئ.

لاسي کار

موخه: د چاپیریال له ساده توکوڅخه د یو لاسي کار له جوړولو سره د زده کوونکو آشنا کېدل.



پوښتنې

۱. کله مو لاسي کار جوړ کړی دی؟

۲. تاسو له کومو موادو څخه لاسي کار جوړولی شئ؟

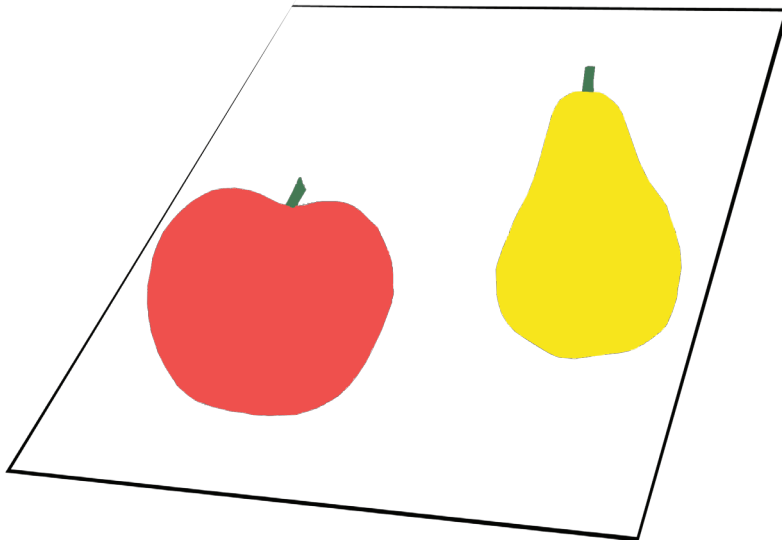

(۱)



زده کوونکي دې منډه او ناک په ټولگي کې انځور او رنگه کړي او بیا دې هغه د یو بل په مرسته بیاني کړي او په یوه سپین کاغذ دې ونښلوي او د خپل ښوونکي له نظره دې تیر کړي.

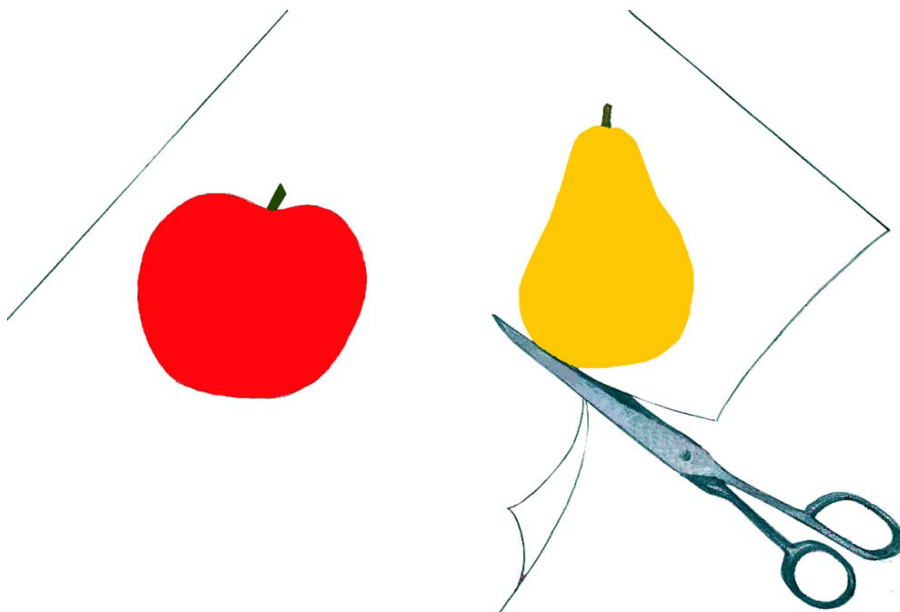

(۲)



کاپي کول

موخه: د پانې له کاپي کولو سره د زده کوونکو آشنا کېدل.



پوښتنې

۱. کله مو کوم شکل کاپي کړی دی؟
۲. آیا کولی شئ چې یوه پانه کاپي یا ټاپه کړئ؟

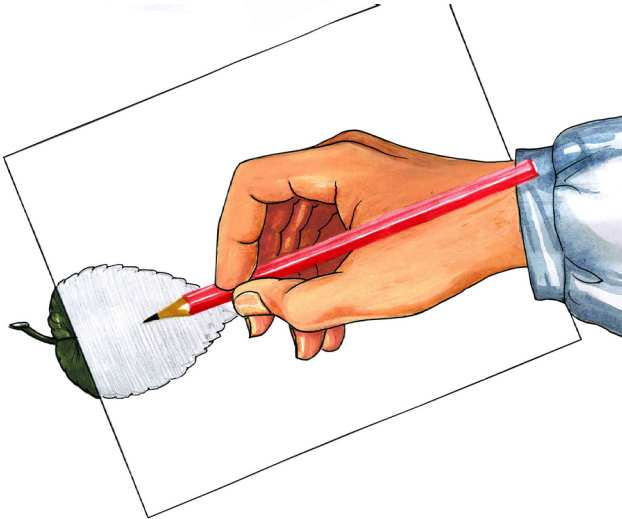

فعالیتونه



زده کوونکي دې د ونې یوه پاڼه د کاغذ لاندې کیردي او د پنسل په واسطه دې هغه د لاندې شکل په شان کاپي کړي.

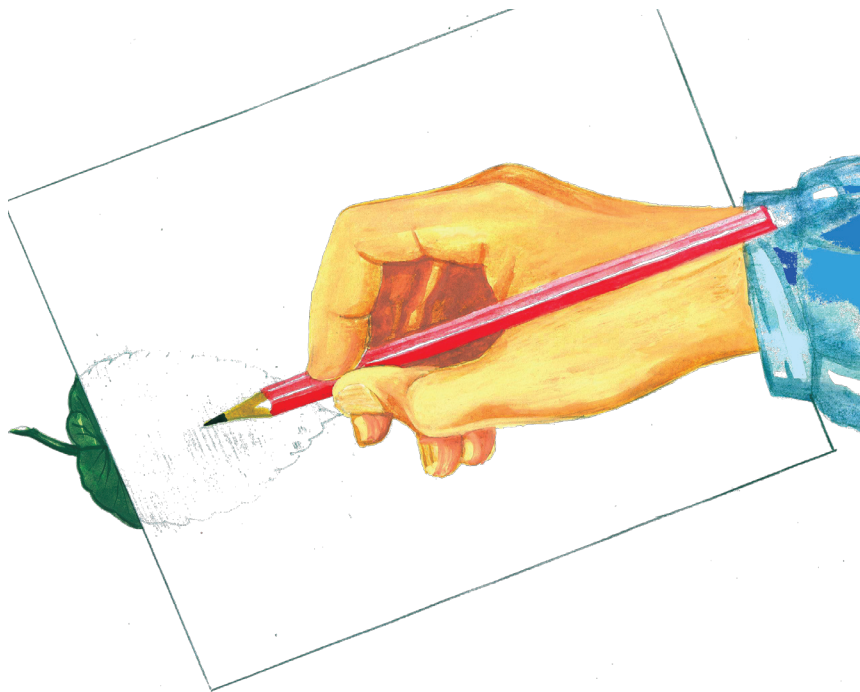

(۲)

کورنۍ دنده



په یوه سپین کاغذ کې د ونې یوه پاڼه کاپي کړئ.

د پاکت لاسي کار

موخه: د پاکت له جوړولو سره د زده کوونکو بلدتیا.



۱- کله مو له کاغذ څخه پاکت جوړ کړی دی؟

۲- له پاکت څخه څه گټه اخیستل کېږي؟

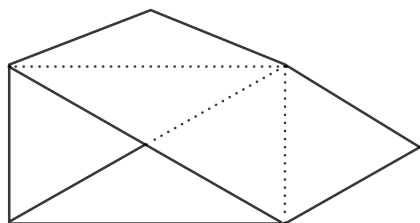

۵

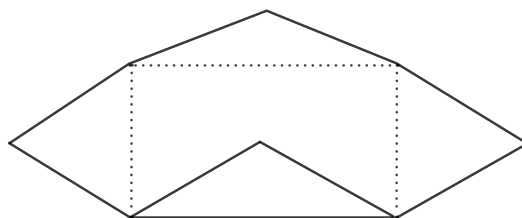

۴

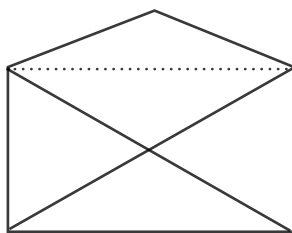

۶



زده کوونکي دې یوازې د لاندې شکل په شان پاکټ جوړ کړي.

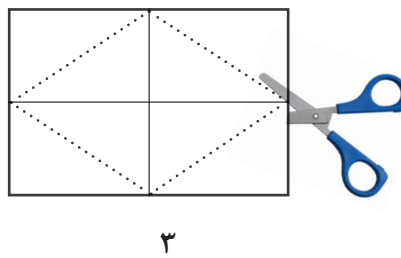
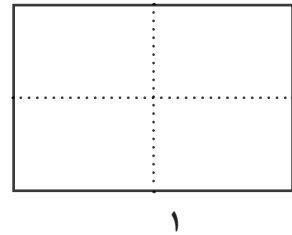
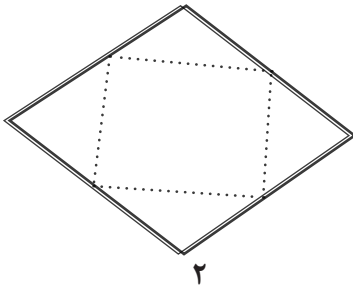

زده کوونکي دې په کور کې له کاغذ څخه یو پاکټ جوړ کړي او ټولگي ته دې راوړي.

د کبښتی لاسي کار

موخه: له کاغذ څخه د کبښتی له جوړولو سره د زده کوونکو آشنا کول.



۱- کله مو له کاغذ څخه کبښتی جوړه کړې ده؟

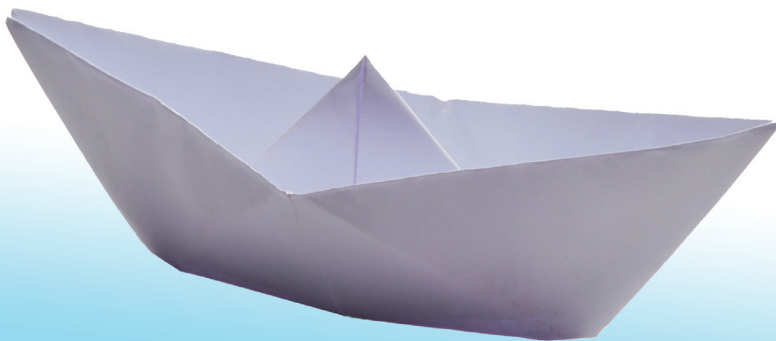

فعالیتونه



زده کوونکي دې د لاندیني شکل په شان له کاغذ څخه یوه کبستی جوړه کړي.



۲



۱



۳

کورنی دنده



زده کوونکي دې په کور کې یوه کبستی جوړه او هغه دې خپل وروکي وروړ یا خور ته ډالۍ کړي.

له کاغذ څخه د گل جوړول

موخه: له سپین او یا رنگه کاغذ څخه د گل له جوړولو سره د زده کوونکو بلدتیا.



۱. کله مو له کاغذ څخه گل جوړ کړی دی؟
۲. تاسو کله په لاس جوړ شوي کاغذي گلان لیدلي دي؟

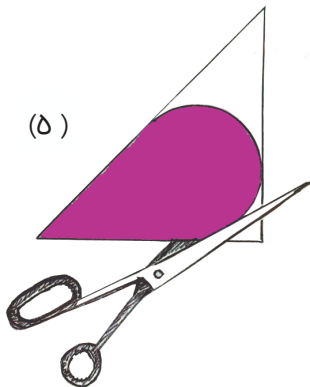
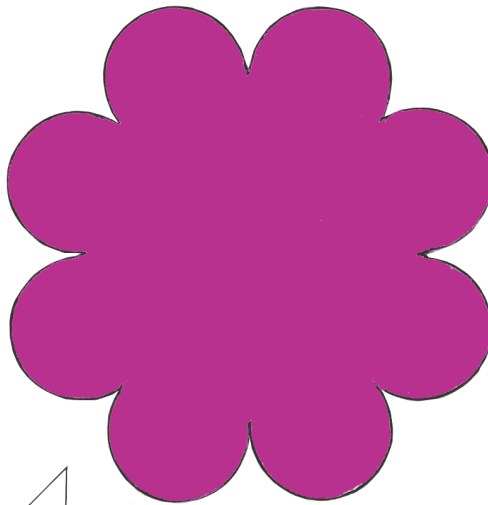



زده کوونکي دې له بېلگې سره سم یو مربع شکله کاغذ قات کړي او د پړاوونو په پام کې نیولو سره دې کاغذ بیاتي او لاس ته راغلی گل دې رنگه کړي.

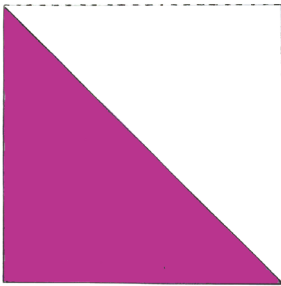

(۲)

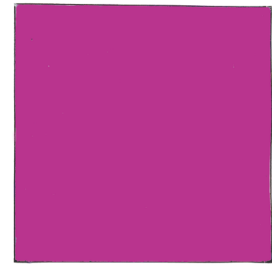

(۱)

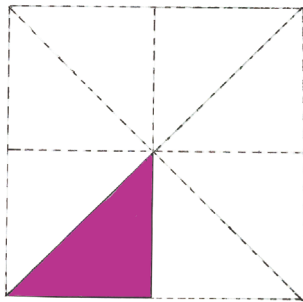

(۴)

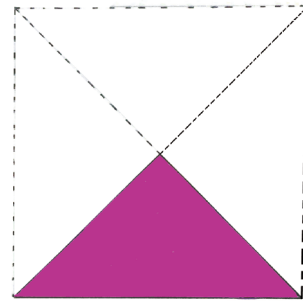

(۳)



له یوه کاغذ څخه یو گل جوړ کړئ او ټولگي ته یې راوړئ.

له کاغذ څخه د کوتري جوړولو لاسي کار

موخه: له کاغذ څخه د کوتري له جوړولو سره د زده کوونکو آشنا کول.



۱- کله مو له کاغذ څخه کوتره جوړه کړي ده؟

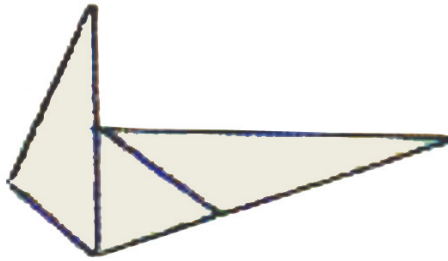

۴

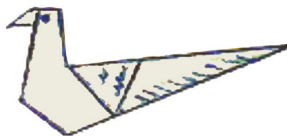

۶



۵

فعالیتونه



زده کوونکي دې له پورته شکل سره سم د ټکوله خایه خپل کاغذ قات او پړاوونه دې په پام کې ونیسي او یوه کوتره دې جوړه کړي.

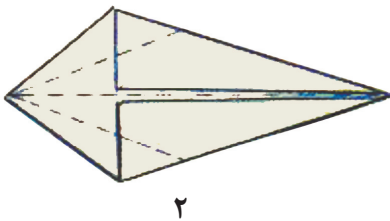

۲

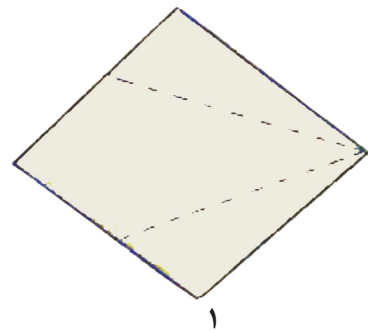

۱

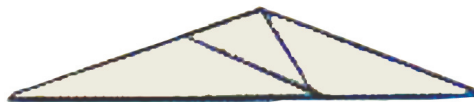

۳

کورنی دنده



له کاغذ څخه کوتره جوړه او هغه په خپله خوښه رنگه کړئ.

د چرگې رسمول

موخه: د بېلابېلو شکلونو له یوځای کېدو څخه د یوې چرگې له جوړولو سره د زده کوونکو آشنا کول.



پوښتنې

- ۱- په لاندې شکلونو کې څه شی وینئ؟
- ۲- آیا له لاندینيو توکو څخه یو لاسي کار جوړولی شئ؟



(۱)

فعالیتونه



زده کوونکی دې پورته شکلونه بېل بېل انځور او رنگه کړي او بیا دې هغه بېل بېل بیاتي کړي او په یوه سپین کاغذ دې داسې ونښلوي چې یوه چرکه ترې جوړه شي.

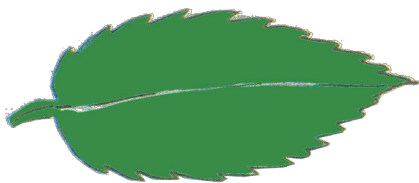

(۲)

کورنی دنده



د چاپېریال له موادو څخه په ابتکاري ډول یوه چرکه جوړه کړئ او ټولگي ته یې راوړئ.

د گوتو له نښانونو څخه د شکلونو جوړول

موخه: د گوتو له نښانونو څخه د شکلونو له جوړولو سره د زده کوونکو آشنا کول.



پوښتنه

۱- د گوتو له نښانونو څخه شکلونه جوړولی شئ؟

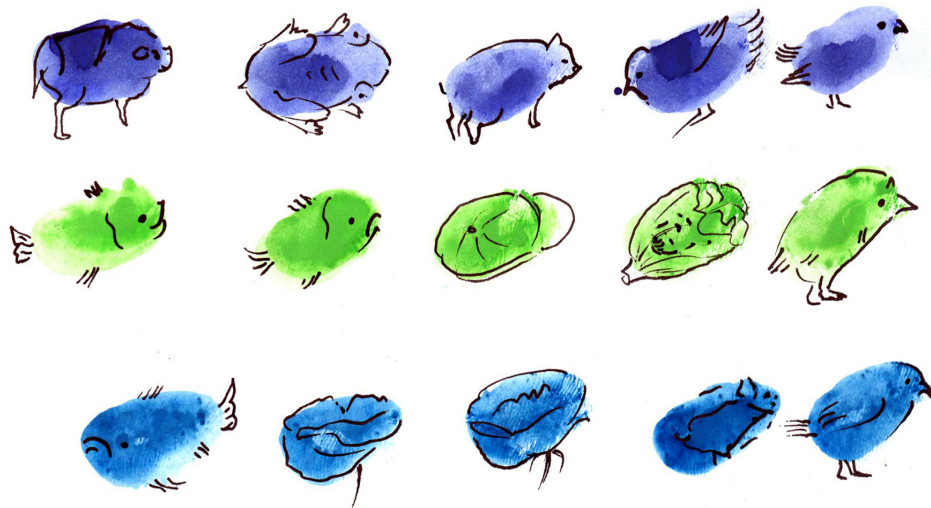

فعالیتونه



زده کوونکي دې د گوتوله نسانونو څخه په گټه اخیستنه بېلابېل شکلونه رسم کړي.

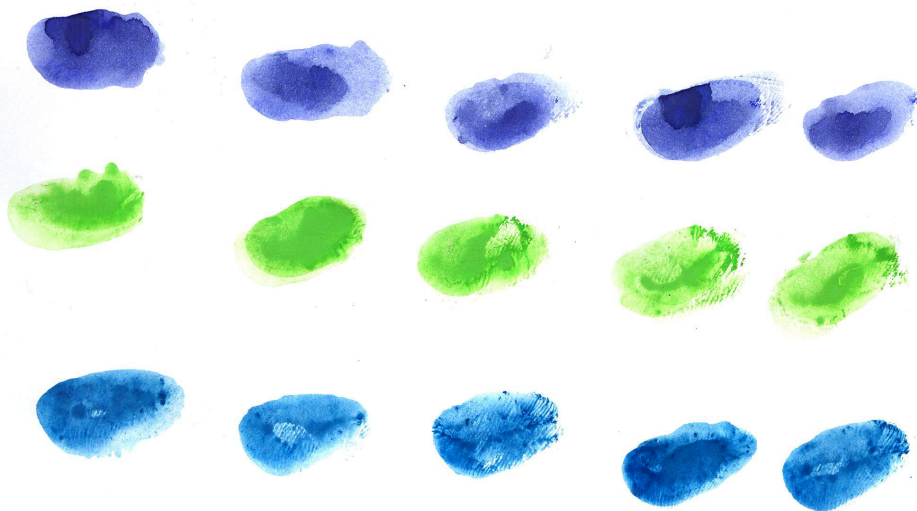

کورنۍ دنده



زده کوونکي دې په خپلو کتابچو کې د گوتوله نسانونو څخه په گټه اخیستنه یو شکل رسم کړي.

دويمه برخه دښوونکي لارښود:

دریم لوست

د رسامۍ د هنر د تدریس لارښود

(۷) مخ

(د تدریس وخت دوو درسي ساعتونه)

لومړۍ درسي ساعت

د رسامۍ د هنر وسایل		د لوست سرلیک
د رسامۍ د هنر د وسایلو پېژندنه او له هغه سمه گټه اخستل.		عمومي موخې
له زده کوونکو هیله کېږي چې د هر لوست په پای کې لاندې موخوته ورسېږي. • د رسامۍ د هنر له وسایلو سره به بلدتیا پیدا کړي. • د رسامۍ هنر له وسایلو به سمه استفاده وکړای شي. • د رسامۍ هنر له وسایلو سره به مینه پیدا کړي او له هغې په سمه استفاده وکړای شي.		د زده کړې موخې (پوهنیزې، مهارتي او ذهنیتي) موخې
ډله ییز او ځانگړي فعالیتونه، پوښتنې او ځوابونه.		د تدریس لارې
کتاب، کتابچه، قلم، پنسل، پنسل پاک، کرکي قلم، تباشیر، مشوانې او خط کش.		د تدریس اړین توکي
په عملي توگه مشاهده کول.		د ارزونو لارې
وخت ۵ دقیقې	له سلام او لندې احوال پوښتنې وروسته، د حاضرۍ اخیستل، د ټولگي تنظیم او د تېر درس یادونه.	لومړني یا مقدماتي فعالیتونه
۵ دقیقې	د انگیزې رامنځ ته کول پوښتنه: - تاسو د رسامۍ د وسایلو نومونه اخیستلای شئ؟	

وخت	د ښوونکي فعالیتونه
۳۵ دقیقه	<p>- د رسامی د هنر وسایل پر تختې رسم کړی او د هغې په اړوند زده کوونکو ته معلومات ورکړی.</p> <p>- د رسامی د هنر وسایل او د هغې د استعمال د لارو چارو په اړه معلومات ورکړی.</p> <p>- د رسامی د وسایلو د نومونو په اړوند هغوی ته معلومات ورکړی او د هغوی پوښتنو ته ځواب ورکړی.</p> <p>- د دوی کارونه واری.</p>
<p>ارزونه: د خپل ډاډ ترلاسه کولو لپاره چې زده کوونکي په لوست پوهیدلي دی او یانه، د څو پوښتنو په کولو هغوی ارزوي.</p>	
<p>کورنی دنده: د رسامی هنر د څو وسایلو نومونه په خپلو کتابچو کې ولیکي.</p>	
<p style="text-align: center;">اضافي معلومات</p> <p>ماشومان په لومړۍ دوره کې له (۱-۳) ټولگي پورې د دوی له عمر سره سم مینه لري چې د رسمولو له لارې رنگول او له ساده سیمه ییزو موادو څخه، لکه: گل، لرگي او بېلابېلو کاغذونو څخه، هغه څه چې په ذهن کې لري، جوړوي.</p> <p>د لومړۍ دورې ښوونکي ته څرگنده ده چې زده کوونکي له ۱۵-۳۰ دقیقو پورې یو کار به ډېره مینه ترسره کوي، خو له دې څخه زیات وخت کې یې ورو ورو مینه کميږي، په دې صورت کې به د کار دوام گټه ولري، خو ځینې وختونه زیاتو نه هم لري.</p> <p>ماشومان په (۷-۹) کلنۍ کې ډېر وخت له ځان سره مصروف وي، په دې معنا چې ټول شيان له خپلې خوښې سره سم غواړي، له دې امله هغه کار چې ورته په گوته کېږي، که چېرې د ماشوم او د ماشوم کورنۍ له ژوند او چاپېریال سره سمون ولري، په دې صورت کې ماشوم په پوره مینې او علاقې سره هغه ترسره کوي او په چټکۍ سره زده کړه ترسره کېږي.</p>	

پنځم لوست

(۱۱) مخ

د رسامۍ هنر د تدریس لارښود

(د تدریس وخت دوه درسي ساعتونه)

لومړۍ درسي ساعت

منظم خطونه		د لوست سرلیک
زده کوونکي به منظم خط او د هغې له رسمولو سره آشنا شي.		عمومي موخې
<p>له زده کوونکو هیله کېږي چې د هر لوست په پای کې لاندې موخوته ورسېږي</p> <ul style="list-style-type: none"> • زده کوونکي به د رسامۍ او رنگولو له طریقو سره آشنایي پیدا کړي. • زده کوونکي به منظم خطونه وپېژني. • زده کوونکي به د منظمو خطونو له رسمولو سره مینه پیدا کړي. 		د زده کړې موخې (پوهنیزې، مهارتي او ذهنیتي) موخې
ډله ییز او ځانګړي فعالیتونه، پوښتنې او ځوابونه.		د تدریس لارې
کتاب، کتابچه، قلم، پنسل، پنسل پاک، کرکي قلم، تباشیر، مشوانې او خط کش.		د تدریس اړین توکي
په عملي توګه مشاهده کول.		د ارزونو لارې
وخت ۵ دقیقې	سلام اچول، پوښتنه د حاضرۍ اخیستل، د ټولګي تنظیم، د کورنۍ دندې لیدنه، له تېر لوست یادونه او له نوي لوست سره یې اړیکې.	لومړني یا مقدماتي فعالیتونه
۵ دقیقې	د انګیزې رامنځ ته کول پوښتنه: - کله مو منظم خطونه رسم کړي دي؟	

وخت	د ښوونکي فعاليتونه
۳۵ دقیقه	<p>- منظم خطونه دې پرتختې رسم او د هغې د رسمولو لارې دې په عملي ډول زده کوونکو ته ور زده کړئ.</p> <p>- د منظمو خطونو په اړوند زده کوونکو ته معلومات ورکړئ چې هغوی په خپلو کتابچو کې یو آزاد خط رسم کړي.</p> <p>- د هغوی کارونه اصلاح کړئ.</p> <p>- د دوی پوښتنو ته ځواب ورکړئ او مشکلات یې حل کړئ.</p>
	<p>ارزونه: د خپل ډاډ ترلاسه کولو لپاره چې زده کوونکي په لوست پوهیدلي دی او یانه، د څو پوښتنو په کولو هغوی ارزوي.</p>
	<p>کورنۍ دنده: په خپلو کتابچو کې له منظمو خطونو څخه یو رسم کړئ او ټولگي ته یې راوړي.</p>
<p style="text-align: center;">اضافي معلومات</p> <p>۱- ماشومان د منظمو خطونو رسمولو او لاسي کارونو جوړولو ته وهڅوئ، هڅه وکړئ چې په هغوی کې ځینې مفکورې تحریک کړئ چې پرمختګ وکړي.</p> <p>ځینو فابریکو او سیمو ته.</p> <p>۲- سیر علمي، د کتابتونونو لیدلو او د ځینو کیسو ویلو ته هغوی وهڅوئ او انگیزه یې راو پاروئ.</p> <p>۳- کله چې ماشومان تیار شول، هغوی پرېږدئ چې هر څومره ژر خپل هنري کارونه پیل کړي.</p> <p>۴- په نوبتګرو کارو کې د نورو مضمونونو له موضوعګانو څخه ګټه واخلي.</p> <p>۵- د نوبت او د مفکورو د پرمختیا او پراختیا لپاره په ټولګي له خبرو اترو کار واخلي.</p> <p>۶- هغوی بوخت وساتئ او هغه خنډونه چې د دوی د کار په وړاندې پراته وي، له مخې لرې کړئ.</p> <p>۷- له نیمګړتیاوو او محدودیتونو یې باید خبرتیا ولرئ، داسې شرایط ورته برابر کړئ چې د دوی د پرمختیا سبب شي.</p>	

**Get more e-books from www.ketabton.com
Ketabton.com: The Digital Library**