



وزارت معارف

زبان و ادبیات دری

صنف هفتم

«برای مکاتب پشتو زبان»

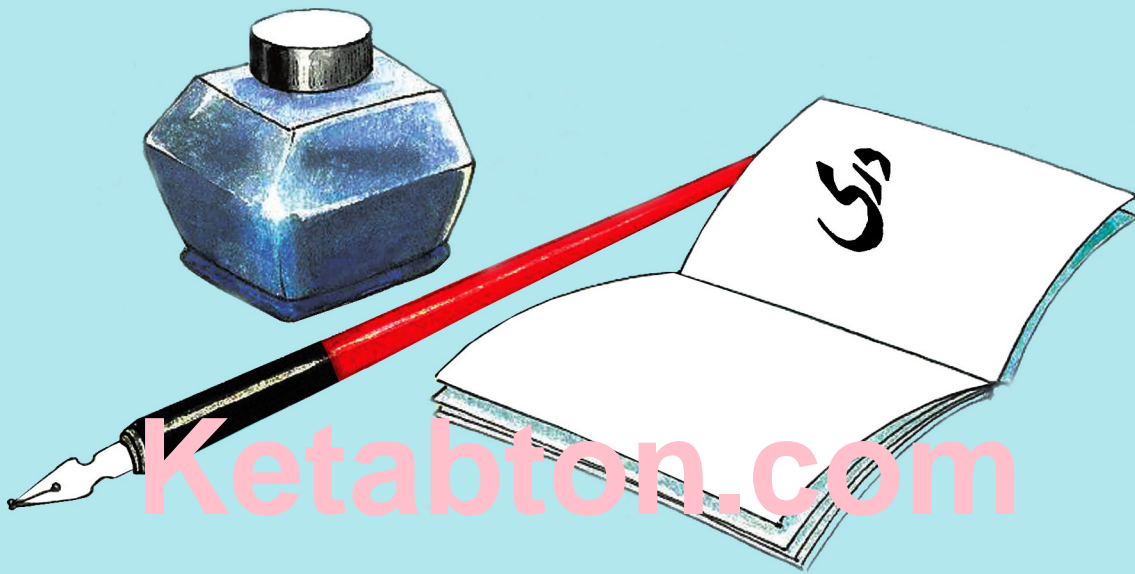

Ketabton.com

زبان و ادبیات دری - صنف هفتم «برای مکاتب پشتو زبان»

سال چاپ: ۱۳۹۸ ه. ش.



سرود ملی

دا عزت دهر افغان دی
هر بچی یې قهرمان دی
د بلوڅو د ازبکو
د ترکمنو د تاجکو
پامیریان، نورستانیان
هم ایماق، هم پشه یان
لکه لمر پر شنه آسمان
لکه زره وي جاویدان
وایو الله اکبر وایو الله اکبر

دا وطن افغانستان دی
کور د سولې کور د توري
دا وطن د ټولو کور دی
د پښتون او هزاره وو
ورسره عرب، گوجر دي
براهوي دي، قزلباش دي
دا هېواد به تل ځلېږي
په سینه کې د آسیا به
نوم د حق مودی رهبر



بِسْمِ اللَّهِ الرَّحْمَنِ الرَّحِيمِ



وزارت معارف

زبان و ادبیات دری

صنف هفتم

(برای مکاتب پشتوزبان)

سال چاپ: ۱۳۹۸ ه. ش.

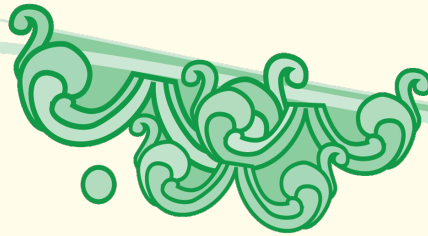

مشخصات کتاب

مضمون: دری

مؤلفان: گروه مؤلفان کتاب‌های درسی بخش دری نصاب تعلیمی

ویراستاران: اعضای دیپارتمنت ویراستاری و ایدیت زبان دری

صنف: هفتم برای مکاتب پشتو زبان

زبان متن: دری

انکشاف دهنده: ریاست عمومی انکشاف نصاب تعلیمی و تألیف کتب درسی

ناشر: ریاست ارتباط و آگاهی عامه وزارت معارف

سال چاپ: ۱۳۹۸ هجری شمسی

مکان چاپ: کابل

چاپ‌خانه:

ایمیل آدرس: curriculum@moe.gov.af

حق طبع، توزیع و فروش کتاب‌های درسی برای وزارت معارف جمهوری اسلامی افغانستان محفوظ است. خرید و فروش آن در بازار ممنوع بوده و با متخلفان برخورد قانونی صورت می‌گیرد.

پیام وزیر معارف

اقراً باسم ربك

سپاس و حمد بیکران آفریدگار یکتایی را که بر ما هستی بخشید و ما را از نعمت بزرگ خواندن و نوشتن برخوردار ساخت، و درود بی‌پایان بر رسول خاتم - حضرت محمد مصطفی ﷺ که نخستین پیام الهی بر ایشان «خواندن» است.

چنانچه بر همه‌گان هویدا است، سال ۱۳۹۷ خورشیدی، به نام سال معارف مسمی گردید. بدین ملحوظ نظام تعلیم و تربیت در کشور عزیز ما شاهد تحولات و تغییرات بنیادینی در عرصه‌های مختلف خواهد بود؛ معلم، متعلم، کتاب، مکتب، اداره و شوراهای والدین، از عناصر شش‌گانه و اساسی نظام معارف افغانستان به شمار می‌روند که در توسعه و انکشاف آموزش و پرورش کشور نقش مهمی را ایفا می‌نمایند. در چنین برهه سرنوشت‌ساز، رهبری و خانواده بزرگ معارف افغانستان، متعهد به ایجاد تحول بنیادی در روند رشد و توسعه نظام معاصر تعلیم و تربیت کشور می‌باشد.

از همین‌رو، اصلاح و انکشاف نصاب تعلیمی از اولویت‌های مهم وزارت معارف پنداشته می‌شود. در همین راستا، توجه به کیفیت، محتوا و فرایند توزیع کتاب‌های درسی در مکاتب، مدارس و سایر نهادهای تعلیمی دولتی و خصوصی در صدر برنامه‌های وزارت معارف قرار دارد. ما باور داریم، بدون داشتن کتاب درسی باکیفیت، به اهداف پایدار تعلیمی در کشور دست نخواهیم یافت.

برای دستیابی به اهداف ذکر شده و نیل به یک نظام آموزشی کارآمد، از آموزگاران و مدرسان دلسوز و مدیران فرهیخته به‌عنوان تربیت‌کننده‌گان نسل آینده، در سراسر کشور احترامانه تقاضا می‌گردد تا در روند آموزش این کتاب درسی و انتقال محتوای آن به فرزندان عزیز ما، از هر نوع تلاشی دریغ‌نورزیده و در تربیت و پرورش نسل فعال و آگاه با ارزش‌های دینی، ملی و تفکر انتقادی بکوشند. هر روز علاوه بر تجدید تعهد و حس مسؤولیت‌پذیری، با این نیت تدریس را آغاز کنند، که در آینده نزدیک شاگردان عزیز، شهروندان مؤثر، متمدن و معماران افغانستان توسعه یافته و شکوفا خواهند شد.

همچنین از دانش‌آموزان خوب و دوست‌داشتنی به مثابه ارزشمندترین سرمایه‌های فردای کشور می‌خواهم تا از فرصت‌ها غافل نبوده و در کمال ادب، احترام و البته کنجکاوی علمی از درس معلمان گرامی استفاده بهتر کنند و خوشه چین دانش و علم استادان گرامی خود باشند.

در پایان، از تمام کارشناسان آموزشی، دانشمندان تعلیم و تربیت و همکاران فنی بخش نصاب تعلیمی کشور که در تهیه و تدوین این کتاب درسی مجدانه شبانه روز تلاش نمودند، ابراز قدردانی کرده و از بارگاه الهی برای آن‌ها در این راه مقدس و انسان‌ساز موفقیت استدعا دارم.

با آرزوی دستیابی به یک نظام معارف معیاری و توسعه یافته، و نیل به یک افغانستان آباد و مرفعی دارای شهروندان آزاد، آگاه و مرفه.

دکتور محمد میرویس بلخی

وزیر معارف

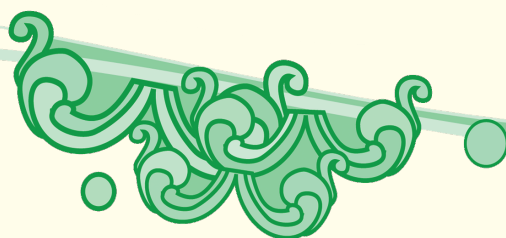

فهرست

صفحه	عنوان	شماره درس
۱	حمد	درس اول
۵	نعت	درس دوم
۹	زبان دری	درس سوم
۱۵	سرزمین من	درس چهارم
۱۹	زراعت (کشاورزی)	درس پنجم
۲۵	ترانه بهار	درس ششم
۲۹	عایشه درانی	درس هفتم

شمارهٔ درس	عنوان	صفحه
درس هشتم	حکایت دل من در برابر مادر	۳۵
درس نهم	مکتب	۳۹
درس دهم	خواجه عبدالله انصاری	۴۳
درس یازدهم	نظامی گنجیه‌یی و کسب علم و دانش	۴۹
درس دوازدهم	سعدی	۵۵
درس سیزدهم	اهمیت شاهراه‌ها و جاده‌ها	۵۹
درس چهاردهم	آزادی	۶۵
درس پانزدهم	اندرزها	۷۱
درس شانزدهم	رادیو	۷۷
درس هفدهم	کوچی‌ها	۸۱
درس هجدهم	ماین چیست؟	۸۵
درس نوزدهم	ضررهای مواد مخدر	۹۱
درس بیستم	رابعهٔ بلخی	۹۷
درس بیست و یکم	حقوق بشر	۱۰۱
درس بیست و دوم	ضرب المثل‌ها	۱۰۷
درس بیست و سوم	ملک‌الشعراء استاد عبدالحق بیتاب	۱۱۱
درس بیست و چهارم	سبزی‌ها	۱۱۷
درس بیست و پنجم	اختراعات و اکتشافات	۱۲۳
درس بیست و ششم	حادثهٔ ترافیکی	۱۲۹
درس بیست و هفتم	ترحم بر حیوانات	۱۳۵
درس بیست و هشتم	حفظ محیط زیست	۱۳۹
	واژه‌نامه	۱۴۳

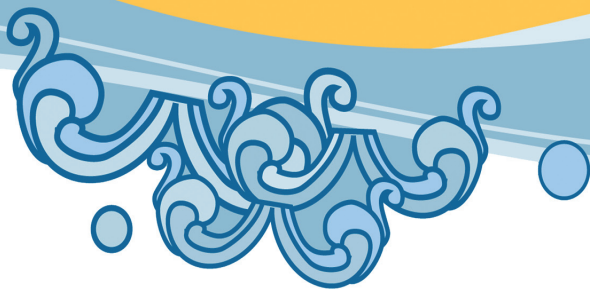

درس اول

حمد

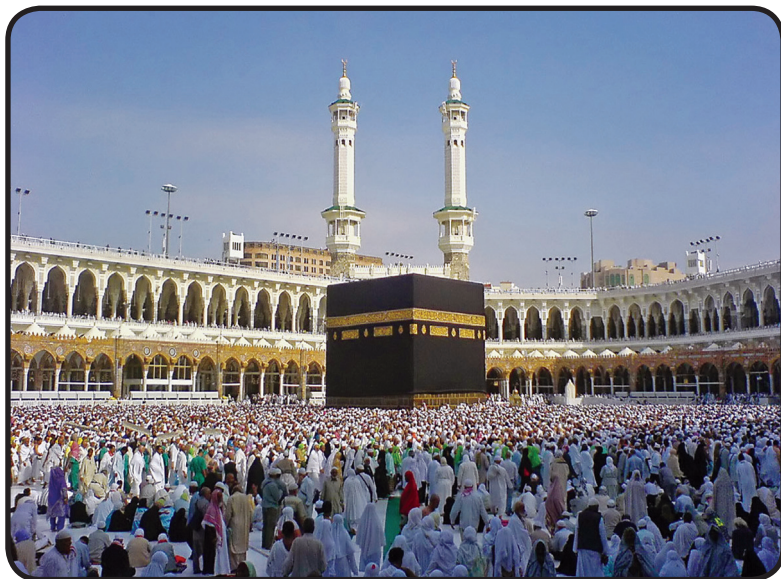

شاگردان عزیز،

سال گذشته در مورد ستایش خداوند عز وجل مطالبی را آموخته بودید، اکنون نیز حمدی را که با توصیف‌های دلنشین، زیبایی خاص یافته است می‌خوانید که این شعر از شاعر بزرگ و توانای شعر و ادب فارسی دری، سعدی می‌باشد، که در حکمت، موعظه و ایراد حکم و امثال از هر شاعر فارسی دری زبان موفق‌تر است.

همچنان با «کلمه» آشنا می‌شوید. حالا بگویید که:
چرا هر کار نیک را با نام خداوند عز وجل آغاز می‌کنیم؟

ثنا و حمد بی‌پایان خدا را
وز انعامت همیدون چشم دارم
ز احسان خداوندی عجب نیست
خداوندا! بدان تشریف و عزت
به حق پارسایان کز در خویش
خدایا! گر تو سعدی را برانی
که صنعش در وجود آورد ما را
که دیگر باز نستانی عطا را
اگر خط در کشی جرم و خطا را
که دادی انبیاء و اولیاء را
نیندازی من ناپارسا را
شفیع آرد روان مصطفی را
محمد سید سادات عالم
چراغ و چشم، جمله انبیاء را

سعدی

توضیحات

حمد: در لغت به معنای ثنا و ستایش است؛ اما در اصطلاح ادب، سخن زیبا در قالب شعر و نثر در ستایش خداوند ﷻ می‌باشد.
توضیح بیت چهارم و پنجم: خداوندا! به آن عزت و بزرگی که به پیغمبران و دوستداران خود دادی و به آن حق که برای پرهیزگاران داری، من ناپرهیزگار را از نظر خویش نیندازی.

قواعد دستوری

در هر کشوری مردم به زبانی سخن می‌گویند. در بعضی از کشورها به جای یک زبان، چند زبان رواج دارد. بیشتر افراد تحصیل کرده به جز زبان مادری خود یک یا چند زبان دیگر را هم یاد می‌گیرند. هر زبانی از کلمه‌های بسیاری تشکیل شده است. وقتی ما می‌خواهیم فکری را بیان کنیم، کلمه‌ها را با هم پیوند می‌دهیم و از به هم پیوستن کلمه‌ها جمله درست می‌کنیم. آن‌گاه به وسیلهٔ جمله، آنچه را در ذهن داریم بر زبان می‌آوریم. هر زبانی برای خود قاعده‌هایی دارد و

آموختن قواعد دستوری ما را از ساختار صرفی و نحوی زبان آگاه می‌سازد و به آموختن هر زبان دیگری یاری می‌کند و می‌توانیم زبان‌های دیگر را به آسانی فرا بگیریم.

مجموع قاعده‌های هر زبانی را در زبان دری دستور، در عربی صرف و نحو و در برخی زبان‌های اروپایی گرامر می‌گویند. ما که به زبان دری سخن می‌گوییم، می‌خوانیم و می‌نویسیم، باید دستور زبان دری را خوب بیاموزیم. نخست دستور زبان را تعریف می‌نماییم و به تعقیب آن با کلمه و اقسام آن آشنا می‌شویم. دستور زبان عبارت از علم تشریح قواعد، قوانین و ضابطه‌های زبان است.

تعریف کلمه

لفظ معنادار را کلمه گویند که همواره دارای معنای لغوی می‌باشد؛ مانند: کتاب، قلم، فریاد و...



* خداوندی را ثنا، صفت و ستایش می‌کنیم که ما را آفرید و هستی بخشید، و از خداوند ﷻ می‌خواهیم که نعماتی را که برای ما اعطا کرده از ما نگیرد. کرم و احسان خداوند ﷻ عجیب نیست؛ زیرا بخشاینده و مهربان است و گناهان و خطاهای بنده‌های خود را می‌بخشد. ای خدای بزرگ! به آن عزت و بزرگی که به پیغمبران، دوست‌داران و پرهیزگاران اعطا کرده‌ای ما را نیز از درگهات ناامید مگردان!

* دستور زبان علم تشریح قواعد و قوانین زبان است و کلمه لفظ معنادار را گویند که دارای معنای لغوی و یا دستوری باشد.

فعالیت ها



بشنو و بگو

- چرا خداوند ﷻ را ستایش می کنید؟
- مفهوم بیت زیر را توضیح دهید:
به حق پارسایان کز در خویش نیندازی من ناپارسا را
- به مجموع قاعده‌های زبانی در زبان فارسی دری، عربی و زبان‌های اروپایی چه می گویند؟
- شاگردان به گروه‌ها تقسیم شده، در مورد ثنا و صفات خداوند ﷻ باهم بحث و گفتگو کنند. بعد از هر گروه یک شاگرد پیش روی صنف آمده به دیگران توضیح دهد.

به دوستانت بگو

- هر کار خیر را با نام خداوند ﷻ آغاز می کنیم.
- خداوندا! به کرم و بخشش تو همیشه چشم داریم.

بخوان و بنویس

- متن را خاموشانه در مدتی معین مطالعه کنید.
- متن درس را یکبار به خط خوب در کتابچه‌های خود بنویسید.
- با هر یک از این کلمه‌ها یک جمله خبری و یک جمله پرسشی بسازید:
حمد، احسان، عزت

کارخانه گی



- در مورد نعمتهایی که خداوند ﷻ برای ما ارزانی فرموده است در کتابچه‌های خود چهار سطر بنویسید.
- خاطره آغاز سال تعلیمی، آمدن به صنف هفتم و دیدن همصنفان خود را در روز بعد به همدیگر بگویید.

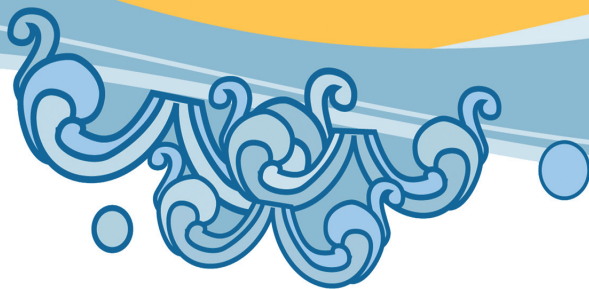

درس دوم

نعت



شاگردان عزیز،

- نخستین درس ما ثنا و ستایش خداوند عزوجللہ بود. دومین درس خود را با یاد محمد صلی اللہ علیہ و آلہ و سلم پیامبر بزرگ اسلام و صفات نیک آن حضرت آغاز می کنیم. پیامبری که خداوند عزوجللہ او را برای راهنمایی بنده گانش برگزید و کلیدهای دانش و سرچشمه های حکمت را به او بخشید؛ همچنین با کلمه های مستقل آشنا می شویم.
- درباره پیامبر بزرگ اسلام حضرت محمد صلی اللہ علیہ و آلہ و سلم چه می دانید؟
 - چند صفت از صفات محمد صلی اللہ علیہ و آلہ و سلم را می توانید نام ببرید؟

درشش جهت نسیم بهار محمد است
نیک و بد هرچه است به کار محمد است
همراه بد نکویی شعار محمد است
در قاف اگر بود به جوار محمد است
هرچند درمدینه مزار محمد است
هرکس چو ویس عالیت زار محمد است
دانم که از صاحب کبار محمد است
عالم خوش از مرور و مدار محمد است
آن شمه‌یی ز قدر و وقار محمد است
عشقری

از شرق تا به غرب دیار محمد است
محرور نیست هیچ‌کس از بحر رحمتش
با دشمنان خوی ترحم نموده است
هرکس که بر نبوتش اقرار کرده است
دوری ندارد از دل اخلاصمند خویش
نزد خدا مراتبش عالیت از ملک
در حضرت تمیم به اخلاص می‌روم
همراه هر گروه به جهان لطف کرده است
داری خبر ز گردش نعلین شان به عرش

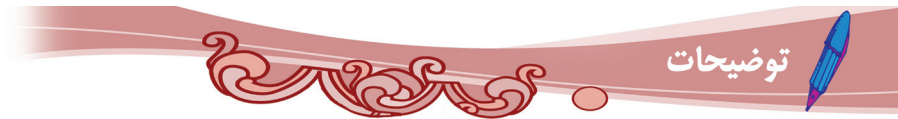

در توضیح بیت: در حضرت تمیم به اخلاص می‌روم / دانم که از صاحب کبار محمد است
باید گفت: عشقری می‌گوید من بر خاک جابر انصار و شهیدای صالحین به خلوص نیت می‌روم؛
زیرا می‌دانم که آن‌ها از اصحاب بزرگ پیامبر اند.
ویس قرنی: کسی بود که بیش از حد عاشق و شیفته دیدار حضرت محمد ﷺ بود. گویند
هنگامی که خبر شد در جنگ «أحد» دندان آن حضرت ﷺ شهید شد، تمام دندان‌های خود را
از بین برد که این نشانه بسیار بزرگ از محبت او نسبت به آن حضرت ﷺ بود. با وجودی که
آن حضرت ﷺ را از لحاظ ظاهری ندیده بود؛ اما محبت باطنی او در حد بالایی بود. گروهی از
مردم پیروان ویس اند که به نام اویسیان یاد می‌شوند.

قواعد دستوری

کلمه‌های مستقل

کوچکترین واحد با معنای زبان بوده و همواره دارای معنای مستقل و لغوی است. که سه نوع می‌باشد: ساده، مشتق و مرکب.

۱- کلمه ساده: آن است که تنها یک جزء بوده و قابل تجزیه به اجزای مستقل یا نا مستقل نباشد؛ مانند: زن، مرد، گل، اسپ، بزرگ، خوب و...

۲- کلمه مشتق: آن است که از یک کلمه آزاد و چند جزء بسته ساخته شده باشد؛ مانند: همسفر، فروتن، امروز، نادار و...

۳- کلمه مرکب: آن است که از دو کلمه آزاد تشکیل شده باشد؛ مانند: روزنامه، زردآلو، شورانگیز، سیاه‌چشم و...

خلاصه درس

دین حضرت محمد ﷺ شرق تا غرب را در بر گرفته و از شش طرف نسیم بهاری دین اسلام می‌وزد. نیک و بد از مهربانی و شفقت او محروم نیستند و شعار او نیکویی و ترحم حتی با دشمنان است، و هر کسی که به پیغمبری آن حضرت اقرار کرده اگر در کوه قاف هم باشد فکر می‌کند که در پهلوی محمد ﷺ است.

هرکسی که مثل ویس عاشق و شیدای محمد ﷺ است، نزد خداوند ﷻ مرتبه عالی دارد. آیا خبرداری از رفتن آن حضرت به سفر معراج؟ آن فقط ذره‌یی از عزت و سر بلندی او می‌باشد.

فعالیت ها



بشنو و بگو

- برداشت تان را از مفهوم درس بیان نمایید.
- چند صفت نیک پیامبر بزرگ اسلام را از متن درس بیان کنید.
- این بیت را توضیح نمایید:
از شرق تا به غرب دیار محمد است در شش جهت نسیم بهار محمد است
- شاگردان به گروه‌ها تقسیم شوند. در مورد مفهوم نعت و صفات نیک حضرت محمد ﷺ با یکدیگر بحث و گفتگو نمایند. در آخر نتیجه بحث را از هر گروه یک نفر به دیگران بیان کند.

به دوستانت بگو

- شعار محمد ﷺ با دشمنان و بدان، ترحم و نیکویی است.
- عزت و سربلندی و برده‌باری آن حضرت ﷺ آن قدر زیاد است که رفتن به عرش خداوندی یا سفر معراج ذره‌یی از آن است.

بخوان و بنویس

- پیام این بیت چیست؟ بنویسید:
هر کس که بر نبوتش اقرار کرده است در قاف اگر بود به جوار محمد است
- نعت را دقیق بخوانید و مفهوم آن را در چهار سطر بنویسید.
- از چهار جواب یکی را تأیید کنید:
معنای لطف است:

برده‌باری - رحم کردن - مهربانی - نامهربانی

کارخانه‌گی



- بیت‌های اول و دوم نعت را حفظ نموده روز آینده در صنف قرائت نمایید.
- واژه‌های زیر را در جمله‌های مناسب به کار ببرید:
شعار، مدینه، ترحم، عالم و نیک

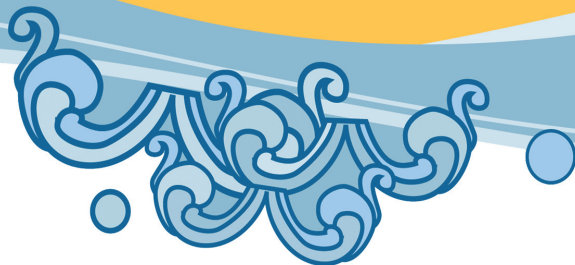

زبان دری



شاگردان عزیز،

در درس‌های سال‌های گذشته، شما درباره زبان دری خواندید، خواندن، نوشتن آن را فرا گرفتید. درس امروز ما باز هم در مورد زبان دری است. در این درس شما به‌گونه کوتاه با مهد زبان دری و زمان پیدایش آن آشنایی حاصل خواهید نمود. اکنون از شما پرسیده می‌شود:

- به نظر شما چرا این زبان را دری می‌گویند؟
- در کدام مناطق افغانستان مردم بیشتر به زبان دری تکلم می‌کنند؟

در زمانه‌های خیلی قدیم زبان دری را به نام‌های پارتی، پرتوی و پهلوی یاد می‌کردند؛ اما در اوایل دوره اسلامی این زبان را جایی فارسی، جایی دری و جایی دیگر فارسی دری می‌نامیدند. دانشمندان مهد پیدایش و پرورش زبان پارسی دری را بلخ و بخارا و سرزمین‌های دو طرف دریای آمو می‌دانند. برخی از دانشمندان عقیده دارند که زبان دری برخاسته از پهلوی اشکانی است؛ چون مؤسس خانواده باختری بلخ ارشک (اشک) نام داشت، پس آن‌ها به نام اشکانیان معروف شدند. شاهان این سلسله مدت ششصد سال در منطقه وسیعی که شامل افغانستان امروز، سواحل دریای آمو، فارس، عراق و آسیای صغیر می‌شد، امپراتوری بزرگی را تشکیل دادند و زبان شان مدت شش قرن زبان رسمی، اداری و مسلط در قلمرو آنان بود و حیثیت زبان رسمی و درباری را داشت؛ بنابر آن به زبان پهلوی اشکانی مسمی شد. بالاخره با از بین رفتن این سلسله و تحول، زبان‌شان، به نام پرتوی دری یا پارتی دری و سرانجام به پارسی دری معروف گردید؛ یعنی فارسی در اصل شکل تغییر یافته و دیگرگون شده پرتوی یا پارتی است. شمار دیگری از دانشمندان، زبان فارسی دری را از ریشه زبان تخاری می‌دانند. واقعیت آن است که مردم فرارود (ماوراءالنهر)، تخارستان و شمال افغانستان و سرزمین‌های آن سوی دریای آمو در سده‌های اول و دوم هجری به این زبان سخن می‌گفتند.

با تأسیس دولت صفاری در قرن سوم هجری زبان فارسی دری به گونه توسط یعقوب لیث صفار مؤسس دولت صفاری به جای زبان عربی زبان رسمی قرار داده شد و از آن به بعد در دربارهای سامانی، غزنوی، سلجوقی، تیموری، مغولی هند، دولت عثمانی و آسیای صغیر رشد و انکشاف نمود و تا امروز حیثیت زبان رسمی و درباری را دارد که مدت درازی در حدود بیشتر از یک هزار و پنجمصد سال را احتوا می‌کند. رفته رفته زبان پارسی دری از یوگوسلاویا و کرانه‌های رود دانیوب تا گنگا در سواحل هندوستان، زبان شعر و ادب، سیاست و تجارت گردید و دانشمندان، سخنوران، شاعران و فیلسوفان در طول تاریخ آثار نظم و نثر فراوانی به این زبان آفریدند؛ البته مردمان و اقوام مختلف و سلطنت‌های گوناگون نیز در گسترش و شگوفایی آن کوشش بسیار کردند. در مورد این که چرا نام این زبان را «دری» گذاشته اند، نظریات گوناگونی وجود دارد. بعضی آن را به دره نسبت می‌دهند؛ یعنی زبان دره‌یی و زبانی که در دره‌ها تولد یافته و مردم دره‌ها بدان سخن می‌گفتند. برخی دیگر آن را به دربار و درگاه نسبت داده اند؛ زیرا زبان دربار پادشاهان و زبان طبقه حاکم بوده. گروه دیگری از دانشمندان آن را مخفف زبان «تخاری» می‌دانند که تخاری به مرور زمان به «تهری» مبدل گردیده؛ سپس چون یکجا شدن حروف «ت» و «ه» - قبل از حرف «ر» - در زبان ایجاد ثقلت نموده، آن را به «د» مبدل کرده اند، که واژه (دری) به میان آمده و نام این زبان گردیده است.

امروز زبان پارسی دری تنها در کشورهای افغانستان، ایران و تاجکستان منحصر نمانده؛ بلکه در بسیاری از کشورهای آسیایی، اروپایی و آمریکایی بیشتر از دوصد میلیون تن گوینده و شنونده داشته و از شمار زبان‌های زنده و برازنده جهان به شمار می‌رود. باید گفت که زبان فارسی دری را در افغانستان به نام دری، در ایران به نام فارسی و در تاجکستان به نام تاجکی یاد می‌کنند؛ اما حقیقت این است که دری، فارسی و تاجکی همان زبان واحد «فارسی دری» است، نه سه زبان مختلف. و نام‌های دری، فارسی و تاجکی نشان دهنده موقعیت جغرافیایی این زبان است، نه بیانگر اختلاف ریشه‌یی آن.

توضیحات

زبان تخاری: زبانی که در تخارستان رایج بوده و تخارستان نامی است که از قدیمترین زمان بریکی از ولایت‌های شرقی آریانا گفته می‌شد که ولایت‌های شمالی افغانستان امروزی و قسمت‌هایی از مناطق آن سوی دریای آمو را در بر می‌گرفت.

صفاری، سامانی، غزنوی، سلجوقی، تیموری و دولت عثمانی: حکومت‌هایی بودند که یکی پس از دیگری، دولت‌های مستقل و بزرگی را تشکیل دادند و مدتی طولانی حکمروایی داشتند. یوگوسلاویا: کشوری بود در شرق اروپا که در سال‌های اخیر به پنج کشور تقسیم شد. رود دانیوب: دریایی است که در شرق اروپا موقعیت دارد.

قواعد دستوری

کلمه‌های نامستقل

در درس‌های گذشته گفته بودیم که کلمه یا واژه در زبان دری دوتنوع است: یکی کلمه‌های مستقل و دیگری نامستقل.

کلمه‌های نامستقل واژه‌هایی را می‌گویند که معنای لغوی ندارند؛ اما وظیفه گرامری دارند. این نوع کلمه‌ها نیز به دو بخش «نشانه‌های ساختمانی» و «وندها» تقسیم می‌شوند؛ مانند:

- راه، و، که، اگر، ولی (نشانه‌های ساختمانی)

- می، همی، آید، گان، گاه، مند (وندها)

مثال‌هایی از نشانه‌های ساختمانی:

- ۱- او کتاب را خواند.
- ۲- کریم و زلیخا آمدند.
- ۳- من انتظار می‌کشم؛ اگر او نیامد خواهیم رفت.
- ۴- شما بفرمایید، بیایید؛ اگر شگوفه نیامد، انتظار او نخواهیم ماند.
- ۵- من که آمدم، تو آنجا باشی.
مثال‌هایی هم از وندها:
 - ۱- غزال به پلخمری می‌رود.
 - ۲- او نان همی خورد.
 - ۳- شما نان خورده آید؟
 - ۴- عمر زنده گان دراز باد!
 - ۵- درس‌های دانشگاه شروع شده است.
 - ۶- وی خیلی دردمند به نظر می‌آمد.

خلاصه درس

زبان دری در دوران‌های پیشین به نام‌های پارتی، پرتوی و پهلوی و بعدها به نام‌های فارسی و دری که مترادف هم اند به کار می‌رود. دانشمندان مهد پیدایش آن را بلخ و باختر و سرزمین‌های دو طرف دریای آمو می‌دانند. واقعیت آن است که مردم فرارود (ماوراء النهر)، تخارستان، شمال افغانستان و سرزمین‌های آن سوی دریای آمو در سده‌های اول و دوم هجری به این زبان سخن می‌گفتند.

زبان پارسی در افغانستان به نام دری، در ایران به نام فارسی و در تاجکستان به نام تاجکی یاد می‌شود. دانشمندان، سخنوران و فیلسوفان در طول تاریخ با موجودیت این زبان آثار نظم و نثر فراوان آفریدند و رفته رفته زبان پارسی دری از یوگوسلاوی و کرانه‌های رود دانیوب تا سواحل گنگا در هندوستان زبان شعر، ادب، سیاست و تجارت گردید. کلمه‌های نامستقل واژه‌هایی اند در زبان دری که وظیفه دستوری دارند.



بشنو و بگو

- زبان دری در گذشته به چه نام‌ها یاد می‌شد؟
- دانشمندان بستر پیدایش زبان دری را کجا می‌دانند؟
- زبان پهلوی اشکانی را چرا به این نام یاد می‌کنند؟
- زبان دری در کدام دوران رشد و انکشاف زیاد نمود؟
- امروز در کجاها بیشتر به این زبان تکلم می‌شود؟
- در مورد کلمه «دری» چه نظریات وجود دارد؟
- شاگردان به گروه‌ها تقسیم شوند و در مورد پیدایش و دوران رشد زبان دری بحث و گفتگو نمایند؛ در آخر نماینده هر گروه نتیجه بحث گروه خود را بیان کند.

به دوستانت بگو

- دانشمندان، مهد پیدایش و پرورش زبان پارسی دری را بلخ و باختر و سرزمین‌های دوطرف دریای آمو می‌دانند.
- با تأسیس دولت صفاری، یعقوب لیث صفار زبان پارسی دری را به جای زبان عربی به حیث زبان رسمی و درباری قرار داد.
- امروز زبان فارسی دری تنها در کشورهای افغانستان، ایران و تاجکستان منحصر نمانده؛ بلکه در بسیاری از کشورهای آسیایی، اروپایی و امریکایی نیز گوینده دارد.

بخوان و بنویس

- متن درس را خاموشانه به طور دقیق بخوانید و نکات مهم آن را بیرون نویس نمایید.
- کلمه‌های زیر را در جمله‌های مناسب به کار ببرید:
بلخ، مؤسس، پهلوی، دری، پرورش.

جاهای خالی را پر کنید

- دانشمندان.....زبان.....را بلخ و..... و سرزمین‌های دو طرف.....می‌دانند.
- از شمار زبان‌های..... و..... جهان به شمار می‌رود.
- امروز..... تنها در کشورهای..... ایران..... منحصر مانده است.

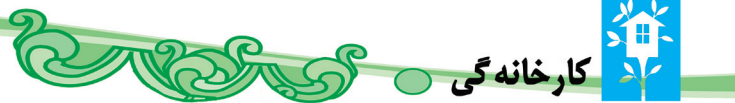

کارخانه‌گی

- نکات عمده و مهم درس را از یاد نموده روز آینده در برابر شاگردان بیان نمایید.
- درمورد دوران رشد و انکشاف زبان پارسی دری و اهمیت آن شش سطر بنویسید.

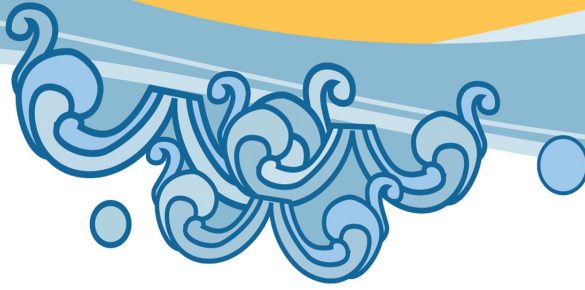

درس چهارم

سرزمین من



شاگردان عزیز،

افغانستان کشوری است که در قلب آسیا موقعیت دارد. جایگاه علما و دانشمندان مشهور است و در جهان از شهرت خوب برخوردار می‌باشد در درس گذشته راجع به زبان دری موضوعات و مفاهیمی را آموختیم اکنون راجع به اقوام، رسوم و عنعنات مختلف کشور خویش آگاهی حاصل می‌نماییم.

- در نقشه کجا را می‌بینید؟
- افغانستان در کجا موقعیت دارد؟

سرزمین من، افغانستان است. افغانستان یک کشور اسلامی بوده و در قلب آسیا موقعیت دارد. سرزمین من دارای کوه‌های بلند، هوای معتدل و چشمه‌های گوارا است. در افغانستان اقوام مختلف باهم زنده‌گی می‌کنند و همه برای پیشرفت و ترقی وطن عزیز شان کار نموده و تلاش می‌ورزند.

سرزمین من، تاریخ درخشان و پنج هزار ساله دارد. مردمان آن شجاع، دلیر و مهمان نواز استند و همواره در برابر تجاوز بیگانه‌گان با اتحاد و اتفاق می‌ایستند و برای آزادی و استقلال کشور از دل و جان می‌کوشند.

سرزمین من، روزگاری مراکز اساسی تعلیم و تعلم در شرق بود؛ به‌گونه مثال: از بلخ (ام البلاد)، هرات (هری)، غزنی (غزنه) و غور می‌توان نام برد. بزرگ‌مردان، فیلسوفان و دانشمندان افتخار آفرین آن نه تنها در منطقه؛ بلکه در جهان از شهرت زیادی برخوردار اند؛ مانند: ابن سینای بلخی، رابعه بلخی، مولانا جلال الدین محمد بلخی، عنصری بلخی، علامه سیدجمال‌الدین افغان، سنایی غزنوی، مولانا عبدالرحمن جامی، رحمان بابا، خوشحال خان ختک، خواجه عبدالله انصاری، و صدها تن دیگر از این بزرگ‌مردان که برای غنای فرهنگی، پیشرفت و شگوفایی سرزمین شان همواره کار نموده و زحمت می‌کشیدند. بر ماست که باهم تلاش نموده و برای زنده‌گی بهتر و فردای با سعادت از همین حالا درس خوانده و با اتفاق، اتحاد و همبستگی کامل همه اقوام در کنار هم با روحیه وطن‌دوستی، برادری، فضای صلح و آرامش را فراهم نموده و مصدر خدمت برای کشور خود شویم.

قواعد دستوری

اسم

اسم کلمه‌یی است که به انسان، حیوان، نبات و یا چیزی، اطلاق می‌شود. و یا این طور می‌توانیم تعریف کنیم که اسم نام اشیا و اشخاص بوده و دارای خصوصیت‌های ذیل می‌باشد:

۱- پسوند جمع را بپذیرد.

۲- نشانه افزایش را بپذیرد.

۳- پسوند ندا را بپذیرد.

۴- پسینۀ (را) را بپذیرد.

اسم به اقسام آتی تقسیم می‌شود: اسم ذات و معنا، اسم خاص و عام، اسم جمع و مفرد، اسم معرفه و نکره، اسم زمان و مکان و اسم تصغیر.

در متن درس کلمه‌های افغانستان، سرزمین، کوه‌ها، چشمه‌ها و وطن اسم اند.

خلاصه درس

سرزمین من، افغانستان است، افغانستان یک کشور اسلامی است و در قلب آسیا موقعیت دارد. سرزمین من تاریخ درخشان و پنج هزار ساله داشته جایگاه بزرگ مردان فکر و اندیشه، علما و دانشمندان مشهور بوده است که نه تنها در افغانستان؛ بلکه در سراسر جهان از شهرت برخوردار بوده اند؛ مانند: ابن سینای بلخی، مولانا جلال الدین محمد بلخی، رابعه بلخی، سنایی غزنوی، علامه سیدجمال الدین افغان و....

فعالیت‌ها



بشنو و بگو

- ۱- افغانستان در کجا موقعیت داشته و چگونه آب و هوا دارد؟
- ۲- از شهرهای مهم افغانستان نام ببرید که روزگاری مهد علم و دانش بوده است.
- ۳- از شخصیت‌های بزرگ کشور ما که شهرت جهانی دارند نام ببرید.
- ۴- چگونه می‌توانیم برای وطن خود خدمت نماییم؟
- ۵- اسم را تعریف نموده مثال بیاورید.
- ۶- اسم به چند نوع تقسیم شده است؟ نام بگیرید.
- ۷- اگر در باره افغانستان معلومات بیشتر دارید برای همصنفان تان بیان نمایید.
- ۸- خلاصه درس را به زبان ساده بیان کنید.
- ۹- دو نفر شاگرد در باره رسوم و عنعنات افغانستان باهم مباحثه نمایند.

بخوان و بنویس

- متن درس را خوانده و نکات مهم را بیرون نویس کنید.
- درباره وطن دوستی یک مقاله کوتاه بنویسید که از پنج سطر کم نباشد.
- واژه‌های درس را در جمله‌های ساده به کار ببرید.
- جاهای خالی را پر نمایید.
- افغانستان تاریخ..... دارد. مردمان آن.....و.....اند.
- در افغانستان اقوام..... با هم..... می‌کنند.
- سه جمله بنویسید که در آن اسم به کار رفته باشد.
- درس را به دقت بخوانید و زیر اسم‌های آن خط بکشید.

جمله‌های زیر را خانه پری کنید

- سرزمین من..... پنج هزار..... دارد.
افغانستان یک..... بوده و در..... موقعیت دارد.

کارخانه‌گی



در باره این که در آینده چگونه می‌توانید برای سرزمین تان مصدر خدمت شوید چند سطر بنویسید.

نکات عمده و مهم درس را حفظ نموده و روز آینده در برابر صنف بیان نمایید.

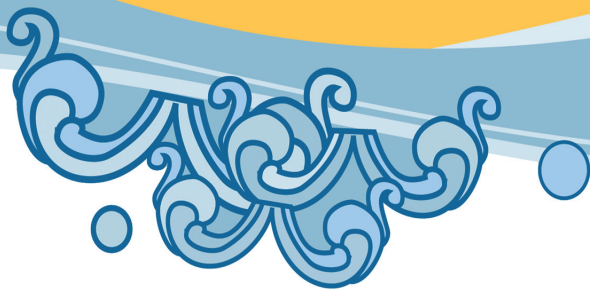

درس پنجم

زراعت (کشاورزی)



شاگردان عزیز،

در درس‌های گذشته در مورد سرزمین ما افغانستان که یک کشور زراعتی است چیزهایی را دانستید. در این درس در مورد زراعت و اهمیت آن در کشور آگاهی حاصل می‌نمایید.

همچنان با اسم عام آشنا می‌شوید. قبل از شروع درس به این پرسش‌ها پاسخ دهید:

• اگر در یک کشور زراعت وجود نداشته باشد، چه مشکلات به بار می‌آید؟

• زراعت در اقتصاد یک کشور چه نقش دارد؟

ترقی به منزله درختی است که زراعت ریشه آن را تشکیل می‌دهد. صنعت‌های گوناگون، شاخه و برگ و آرامی میوه آن می‌باشد. اگر بخواهیم از این درخت برخوردار باشیم و از میوه آن سعادت و آرامی بیابیم، باید در تقویت ریشه درخت توجه کنیم. به وسیله زراعت نه تنها برای مردم مواد خوراکی تهیه می‌شود؛ بلکه ترقی صنعت نیز به کشاورزی بسته‌گی دارد؛ زیرا بیشتر مواد اولیه صنعت به وسیله کشاورزی فراهم می‌شود.

جای خوشی است، کشور ما افغانستان سرزمینی است که آب و هوای آن برای بار آوردن هرگونه زراعت مساعد می‌باشد؛ اگر ما همت به خرج دهیم و شیوه‌های زراعت و استعمال قلبه و کاربرد افزار ماشینی را بیاموزیم، می‌توانیم یک دهقان زحمتکش بار بیابیم و به محصولات زراعتی خود چندین برابر بیفزاییم.

گرچه از مجموع اراضی کشور ما صرف پانزده فیصد آن قابلیت زرع را دارد متباقی آن یا کوهستانی است و یا فاقد آب، ریگزار و شوره‌زار می‌باشد. با همین وضع، نباید، زراعت در کشور را فراموش نماییم اراضی قابل زرع فعلی ما اگر به وجه احسن مورد کشت قرار گیرد، نه تنها ما را به خود کفایی می‌رساند؛ بلکه محصولات آن در جمله اقلام صادراتی ما قرار خواهد گرفت.

کشاورز و پرنده

به عمری داشتی زرعی و کشتی
دل از تیمار کار آسوده کردی
که تا از گاه می‌شد، گندمش پاک
به هنگام شکاری و حصادی
که از سرما به خود لرزید دهقان
شکست از تاک پیری شاخساری
فروزینه زد، آتش کرد روشن
به ناگه طایری آواز سر داد
در این خرمن مرا هم حاصلی هست
مبادا خانمانی را بسوزی
چنان دانم که می‌سوزد جهان را

جهان دیده کشاورزی به دشتی
به وقت غله، خرمن توده کردی
ستم‌ها می‌کشد از باد و از خاک
جفا از آب و گل دید خاک و بادی
سحر گاهی هوا شد سرد زان سان
پدید آورد خاشاکی و خاری
نهاد آن هیمه راه، نزدیک خرمن
چو آتش دود کرد و شعله سرداد
که ای برداشته سود از یکی شصت
نشاید کاتش اینجا برف‌روزی
بسوزد گر کسی این آشیان را

پروین اعتصامی

توضیحات

- صنعت: واژه عربی است به معنای کاربرد مهارت و سلیقه به وسیله تقلید و یا ابتکار صنعت به معنای تغییر کلی می‌باشد که به وسیله بشر در مواد طبیعی به وجود می‌آید؛ مثال: تبدیل گندم به آرد، تبدیل پنبه، پشم و ابریشم به پارچه، استخراج نفت و فلزات و جمع آن صنایع است.
- کشاورز: (کشت + ا + ورز) یا کشت‌ورز است که از آن کشاورز ساخته شده است. معادل این واژه در زبان عربی زارع است. کلمه کشاورز فارسی دری بوده، کلمه کشاورزی معادل کلمه زارعت عربی می‌باشد.
- پروین اعتصامی: در سال (۱۲۸۵) هـ. ش. در ایران متولد و با سپری نمودن (۳۵) بهار زنده‌گی به حیات پدرود گفت، وی معروفترین شاعر زمان خود بود، وی از کودکی به شعر گفتن لب گشود در قصایدش از حیث الفاظ پیرو سبک شاعران قرن‌های پنجم و ششم به ویژه پیرو حکیم ناصر خسرو بوده است. اشعار وی ساده، اندیشه‌هایش نو و متضمن نکات اجتماعی، اخلاقی و انتقادی بوده است تمثیلات، مناظرات و اندرزهای حکیمانه و تفکر او مایه شگفتی است.

قواعد دستوری

اسم عام چیست؟

اسم عام آن است که بین افراد هم‌جنس مشترک است و بر هر یک از آن‌ها دلالت کند؛ مانند: مرد، زن، پسر، دختر، اسپ، گاو، باغ، درخت، قلم و... ناگفته نگذیریم که اسم جنس را نیز اسم عام گفته اند که عبارت از نامی است بر همه افرادی که ماهیت مشترک دارند. اکنون در این جمله‌ها نام‌های عام را مثال می‌آوریم:

- دیروز پنج جلد کتاب خریدم.
- هر خانه چهار دیوار دارد.
- در صنف‌های پوهنتون کابل، دخترها و پسرها درس می‌خوانند.
- در باغ‌ها، گل‌ها و درخت‌ها را باغبانان تربیه می‌کنند.



زراعت ریشهٔ درخت زنده‌گی انسان‌ها می‌باشد و نیز بنیاد صنعت‌هاست. کشور ما دارای آب و هوای مساعد به زراعت یا کشاورزی است. ما با کار می‌توانیم محصولات زراعتی وطن خود را افزایش دهیم. اسم عام یا اسم جنس آن است که بین افراد هم‌جنس مشترک باشد؛ مانند: دختر، گل.



بشنو و بگو

- دو دو شاگرد نزدیک تختهٔ صنف بروند و در بارهٔ زراعت باهم محاوره کنند.
- شاگردان این جمله‌ها را بشنوند:
افغانستان کشوری است که در آن اقوام مختلف زنده‌گی می‌کنند. هر قوم برادر قوم دیگر می‌باشد؛ زیرا همه افغان اند و وطن واحد دارند. به آبادی و ترقی هر ولایت آن، همه اقوام سعی و تلاش می‌کنند. از جنگ، و دوام جنگ افراد هر قوم نفرت دارد. آن‌ها می‌دانند که صلح آبادی و ترقی می‌آورد و جنگ تباهی را نصیب وطن و وطن‌داران ما می‌سازد.

شاگردان به این سؤال‌ها پاسخ دهند:

- وطن ما افغانستان از نظر قومی چگونه است؟
- هر قوم به قوم دیگر چه وجوه مشترک دارند؟
- در کشوری که زمین‌هایش زیر پوشش زراعت خشخاش قرارگیرد به مردم آن چه ضرر می‌رساند؟

بخوان و بنویس

• یک یک بیت شعر پروین اعتصامی را شاگردان به نوبت بخوانند و معلم محترم تصحیح کند.

- برای شاگردان املا گفته شود.
- متضاد این کلمه‌ها را بنویسید:

۱- ترقی

۲- سعادت

۳- توانایی

۴- سحر

۵- پاک

نام اشیا و افزاری را که در کشاورزی به کار می‌رود، فهرست کنید:

۱-.....

۲-.....

۳-.....

۴-.....

۵-.....

۶-.....

جاهای خالی را با کلمه‌های مناسب پر کنید:

- ۱- ما با کار می‌توانیم..... زراعتی را افزایش دهیم.
 - ۲- افغانستان سرزمینی است که..... و..... آن برای زراعت مساعد است.
- مفهوم این بیت را در دوسطر بنویسید:
بسوزد گر کسی این آشیان را چنان دانه که می‌سوزد جهان را



کارخانه‌گی



- در باره وضعیت زراعت کشور چند سطر نوشته، ساعت بعدی به صنف بیاورید.



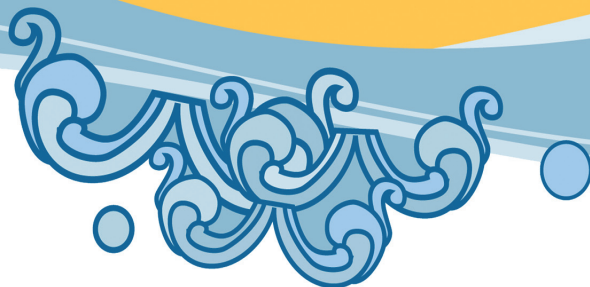

درس ششم

ترانه بهار

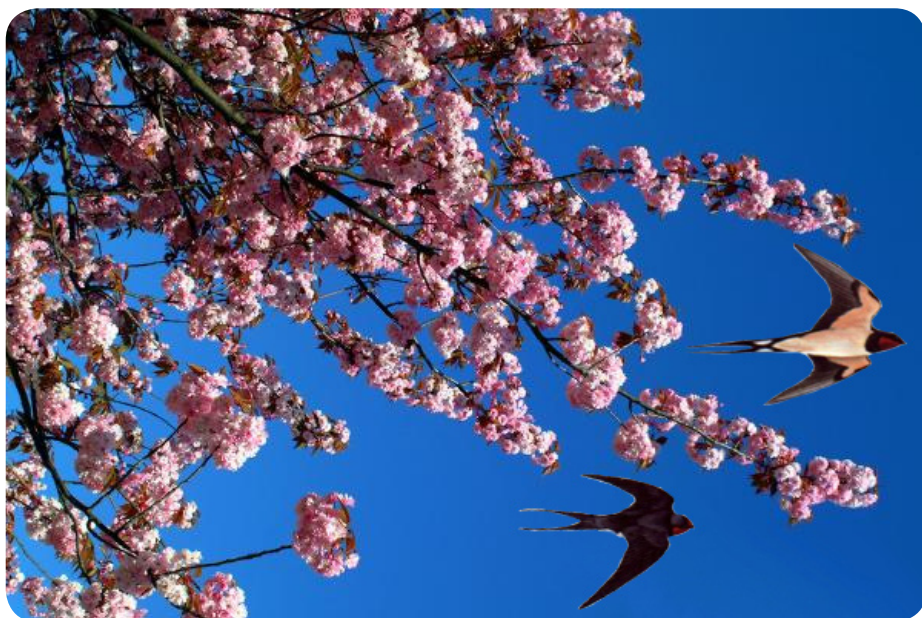

شاگردان عزیز،

فرارسیدن موسم بهار با تمام زیبایی‌های آفرینش از یکسو و آوردن پیام پایان گرفتن سرمای زمستان از سوی دیگر، برای انسان‌ها از هر جهت مایه شادمانی و سزاوار جشن و پایکوبی است. بهار در حقیقت بیان رنگارنگ وجد و سروری است که به همراه نوزایی طبیعت، تمامی کاینات را در بر می‌گیرد و هر مخلوقی به تناسب شرایط حیات مادی و معنوی خود به گونه ویژه آن را برگزار می‌نماید. اکنون شما بگویید که:

۱. چرا فصل بهار را موسم نوزایی طبیعت می‌گویند و چه معنی دارد؟
۲. به نظر شما فرارسیدن بهار و نوروز را چگونه باید تجلیل کنیم؟

بهار فصل شگوفایی و دوباره زنده شدن طبیعت است. کاروان‌های پرستو با پروازهای خود در آسمان، فرا رسیدن بهار را مژده می‌دهند و موجودات زنده را به جنبیدن و شور و تحرک تشویق می‌کنند. با آمدن بهار همه موجودات طبیعت شاد، خرم و سرسبز می‌شوند و زنده‌گی تازه‌یی را آغاز می‌کنند. اکنون که فصل بهار و شادابی و طراوت طبیعت فرا رسیده است، بهتر است ما نیز مانند همان باغبان، کمر همت بندیم و کوشش و تلاش را فراموش نکرده دست به آبادی و عمران خانه، کوچه، محله و منطقه خود بزنیم و بالاخره کشور خویش را معمور و آباد سازیم؛ پس این وظیفه ماست که دست به دست بهار داده و وطن خود را سرسبز، شاداب، خرم و آباد سازیم.

چون پرند نیلگون بر روی پوشد مرغزار
پرنیان هفت رنگ اندر سر آرد کوهسار
خاک را چون ناف آهو مشک زاید بی‌قیاس
بید را چون پر طوطی برگ روید بی‌شمار
دوش وقت صبحدم بوی بهار آورد باد
حبذا باد شمال و خرما بوی بهار
باد گویی مشک سوده دارد اندر آستین
باغ گویی لعبتان جلوه دارد بر کنار
نسترن لولوی بیضا دارد اندر مرسله
ارغوان لعل بدخشی دارد اندر گوشوار
تا برآمد جام‌های سرخ مل بر شاخ گل
پنجه‌های دست مردم سر فرو کرد از چنار
باغ بوقلمون لباس و شاخ بوقلمون نمای
آب مروارید گون و ابر مروارید بار

فرخی

توضیحات

مشک: ماده‌یی است معطر که از کیسه‌های مشکین به اندازه تخم مرغ یا نارنج از زیر شکم آهوی ختایی گرفته می‌شود. مشک دو نوع است: یکی مشکی که در نافه است و دیگر مشکی که از نافه خارج شده به مواد خارجی آمیخته باشد. که ارزش نوع اول نسبت به دوم بیشتر است.

قواعد دستوری

اسم خاص

به جملات زیر نگاه کنید:

- رابعه بلخی از جمله شاعر زنان بلند آوازه قلمرو شعر و عرفان کشور ماست.
- چهره مهتاب در زیر ابر پنهان شده است.
- برادرم در کانادا زنده‌گی می‌کند.

در سه جمله بالا واژه‌های «رابعه بلخی»، «مهتاب» و «کانادا» اسم‌های خاص هستند؛ زیرا وقتی ما این اسم‌ها را می‌شنویم در ذهن ما تنها یک موجود معلوم نقش می‌بندد؛ اما اگر «درخت» بگوییم، سؤال مطرح می‌شود که کدام درخت؟ پس اسم خاص را چنین تعریف می‌کنیم: اسم خاص به اسمی گفته می‌شود، که بر موجود معلوم و مخصوصی دلالت کند؛ یعنی وقتی ما آن اسم را می‌شنویم، صرف یک موجود معلوم و مشخص در ذهن ما خطور کند؛ مانند: ابن سینا، کابل، مهتاب، افغانستان، آسمان و...



خلاصه درس

بهار فصل شگوفایی و دوباره زنده شدن طبیعت است. با آمدن بهار همه موجودات طبیعت شاد، خرم و سرسبز می‌شوند و زنده‌گی تازه‌یی را آغاز می‌کنند. اکنون که فصل بهار و شادابی و طراوت طبیعت فرا رسیده است، بهتر است ما نیز کوشش و تلاش را فراموش نکرده دست به آبادی و عمران خانه، کوچه، محله و منطقه خود بزنیم و بالاخره کشور خویش را معمور و آباد سازیم. اسم خاص به اسمی گفته می‌شود که بر موجود معلوم و مخصوص دلالت کند؛ مانند: کابل، مهتاب و...

فعالیت‌ها

بشنو و بگو

- در باره بهار، ویژه‌گی‌ها و تفاوت‌های آن با سه فصل دیگر مباحثه و گفتگو کنید.
- با مطالعه متن درس سه اسم خاص را از آن استخراج نموده و آن‌ها را در جمله‌ها به صورت شفاهی به کاربرید.

- مردم منطقه شما در بهار چه نوع میله‌هایی را برپا می‌سازند؟
- معنای واژه‌های نیلگون، مرغزار، مشک، لعل، بوقلمون و نسترن را بگویید.

بخوان و بنویس

- خلاصه درس را نظر به برداشت خود در کتابچه‌های تان بنویسید.
- پنج اسم خاص را خارج از متن درس پیدا کرده و آن‌ها را در جمله‌ها به کار برده در کتابچه‌های خود بنویسید.

کارخانه‌گی



- سطرهای شعری متن درس را در کتابچه‌های خود بنویسید.
- این ابیات را حفظ کنید.

چشم واکن رنگ اسرار دگر دارد بهار
آنچه در وهمت نگنجد جلوه گر دارد بهار
لاله داغ و گل گریبان چاک و بلبل نوحه گر
غیر عبرت زین چمن دیگرچه بر دارد بهار

بیدل

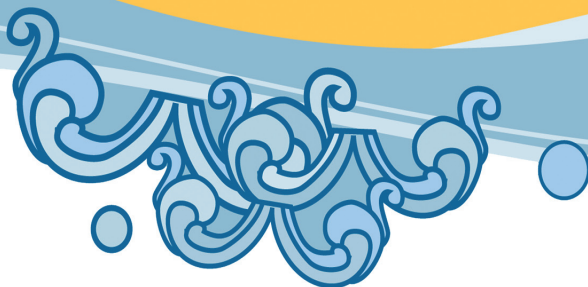

درس هفتم



عایشه درائی

شفق را لاله‌گون دیدم نماز شام در گردون
مگر خورشید را کشته که دارد دامن پر خون

شاگردان عزیز،

در درس‌های سال گذشته با یک تعداد از زنان برجسته در عرصه شعر و ادب آشنا شدید. اکنون در این درس با یکی دیگر از این چهره‌ها که در عرصه شعر و ادب ماندگار است آشنا می‌شویم، این چهره درخشان عایشه درائی است؛ همچنان با اسم مفرد و جمع آشنا می‌شویم؛ اکنون از شما پرسیده می‌شود که:

آیا می‌توانید از چند شاعر زن در کشور ما نام ببرید؟

تاریخ ادبیات ما شاهد شهکارهای ادبی بوده که در ایجاد آن نه تنها مردان؛ بلکه زنان نیز نقش تاریخی شان را ایفا نموده اند. زنان که نیمی از پیکر جامعه را تشکیل می‌دهند. با کارکردهای شان همواره توان‌مندی شان را در همه عرصه‌های زنده‌گی چه در عرصه اجتماعی، فرهنگی، اقتصادی و سیاسی به خرج داده و چرخ اجتماع را دوشادوش مردان به حرکت آورده، در روند تکاملی جامعه با احساسات و عواطف پاک شان موفقیت‌های زیادی را نصیب جامعه بشری نموده اند.

زنان مبارز افغان همواره در دفاع از خاک و سرزمین شان دوشادوش مردان به مبارزه پرداخته و افتخارات زیادی را کسب نموده اند که از آن جمله می‌پردازیم به معرفی یک تن از این زنان قهرمان که عایشه درانی نام دارد.

عایشه درانی از جمله شاعران برجسته دوره سدوزایی‌ها بود، که در تاریخ ادبیات دری نام جاودانی از خود به یادگار گذاشته است. وی دختر یعقوب علی خان توپچی‌باشی بود و از قوم بارکزیایی است. تاریخ تولد او دقیق معلوم نیست؛ اما سال وفاتش را ۱۲۳۵ هـ. ش. می‌دانند.

پدر و جد او در دستگاه دولتی احمد شاه و تیمورشاه منصب توپچی باشی را داشته اند. خانواده او در اونچی باغبانان کابل زنده‌گی می‌کرد. عایشه، اکثر علوم متداول آن روزگار را فرا گرفت و به سرودن کلام موزون پرداخت.

اشعار او توجه تیمورشاه را به خود جلب کرد و او را در قطار شاعران دربارش مورد نوازش و اعطای صلات گران‌بها قرارداد.

گویند روزی در حضور آن پادشاه شاعری پیشه و شعر دوست شاعران درباره شفق، داد سخن می‌دادند. این بانوی گرامی چنین توصیفی از شفق به عمل آورد:

شفق را لاله‌گون دیدم نماز شام درگردون

مگر خورشید را کشته که دارد دامن پرخون

این بیت حیرت انگیز مورد تحسین قرار گرفت.

دیوان عایشه درانی مشتمل است بر انواع شعر از نظر شکل که در سال ۱۳۰۵ هـ. ش. به امر امیر عبدالرحمن خان در کابل به طبع سنگی چاپ شد و نسخه‌یی از آن موجود است. این دیوان حاوی سه هزار بیت می‌باشد و به خاطر ساده بودن و روان بودن آن که در عین حال از استحکام نیز برخوردار بوده و مورد علاقه بسیاری از مردم قرار دارد، مجموع اشعار وی در حدود شش هزار بیت است. دوران پخته‌گی و کمال عایشه در شعرسرایی با روزگار فرمانروایی شاه محمود مصادف است و این امر بارها در اشعار او بازتاب یافته است. شاه محمود در اشعار عایشه گاهی مورد ستایش و زمانی طرف انتقاد واقع می‌شود و انتقاد او نیز دلایلی دارد که بعد به آن می‌پردازیم.

اشعار عایشه دو دوره دارد. دوره اول بیان‌گر عشق، خوشی و امید به زنده‌گی است؛ ولی گفتار دوره دوم او سراسر با ناله و فریاد، شکایت و انتقاد ملازمه است؛ زیرا در این دوره یگانه پسرش را که فیض طلب نام داشت در جنگ کشمیر در سال ۱۲۲۷ هـ. از دست می‌دهد، که این تلخ‌ترین حادثه زنده‌گی اوست. پس از این واقعه است که آثارش به خود رنگ حزن انگیز را می‌گیرد. و به همین لحاظ شاه محمود در اشعار او مورد انتقاد واقع می‌شود. این حادثه سبب شد که عمر دوره دوم زنده‌گیش نیز خیلی کوتاه گردد؛ چنانچه هشت سال بعد از مرگ پسرش چشم از جهان بست. و اینک یک شعر او را به حیث نمونه کلام انتخاب نموده ایم:

بتا به گلشن جنت روم چسان بی‌تو	مرا که دوزخ سوزان بود جنان بی‌تو
قسم که جز سر کویت به نیم جو نخرم	اگر دهند به من حشمت کیان بی‌تو
سحر به یاد وصال شدم به طرف چمن	که بود بلبل شوریده در فغان بی‌تو
به پیش شمع رخت جان دهم چو پروا نه	نگر که سوخت مرا مغز استخوان بی‌تو
نزاکت چمن دهر از گل رویت	بهار عمر گرامی شده خزان بی‌تو
هزار حریف که بی‌وصل دوست می‌گذرد	که نیست زینت وهم زیب گلرخان بی‌تو
شکیب و طاقت و صبر و قرار و هوشم رفت	به باد رفت مرا جمله خانمان بی‌تو
شود زبان سرموی و کجا توانم گفت	چگونه می‌گذرد ساعت و زمان بی‌تو

ز هجر و وصل تو ام نیست طاقت گفتار

گداخت عایشه را نیز جسم و جان بی‌تو

توضیحات



شهکارهای ادبی: آثار بی نظیر، بزرگ و نمایان در سطح جهان، مثل: شهنامه فردوسی، بینویان و یکتور هوگو و غیره.

توپچی باشی: کلان سربازانی که پشت توپ قرار می گرفت.

تیمور شاه: پسر احمد شاه بابا که بین سال های ۱۷۷۲ - ۱۷۹۳ میلادی پادشاهی نموده است.

قواعد دستوری



اسم مفرد و جمع اسم

اسم وقتی مفرد است، که بر یک موجود دلالت کند؛ مانند: گل، آفتاب، کتاب، میز و غیره.

اسم وقتی جمع می گردد، که بر بیش از یک موجود دلالت کند، و علامت آن در زبان دری /ان/ و /ها/ است که به آخر واژه ها می افزایند. در زبان دری بعضی از واژه ها را تنها با /ان/ جمع می بندند و برخی را به /ها/ و بعضی دیگر را به /ان/ و /ها/ جمع کنند.

- جانداران، را به /ان/ جمع کنند؛ مانند: مردان، زنان، شاگردان، مرغان.
- جماد، با /ها/ جمع بسته می شود؛ مانند: کتاب ها، خوبی ها.
- نباتات به /ان/ و /ها/ جمع شوند؛ مانند: درختان، درخت ها.

خلاصه درس



عایشه درانی از جمله شاعران برجسته دوره سدوزایی بود. در بیست ساله گی به سرودن شعر پرداخت. از جمله شاعران دربار تیمور شاه بود. در ادبیات مهارت و شهرت زیاد حاصل نمود. مجموع

اشعارش شش هزار بیت است.



بشنو و بگو

- عایشه درانی شاعر کدام دوره است و دیوان وی حاوی چند هزار بیت می باشد؟
- اشعار عایشه چند دوره دارد، هر دوره بیانگر چه است؟
- شعر سرایی عایشه در کدام دوران به پخته گی رسید؟
- زنان در تاریخ ادبیات چه نقشی دارند؟
- شاگردان به گروه ها تقسیم شوند و در باره زنده گی و آثار عایشه درانی و نقش زنان در تاریخ ادبیات کشور عزیز ما بحث و گفتگو نمایند. در آخر نماینده هر گروه نتیجه بحث گروه خود را بیان نماید. نتیجه بحث ها به صورت سؤال و جواب باشد.

به دوستانت بگو

- تاریخ ادبیات ما شاهد شهکارهای ادبی بوده که در ایجاد آن زنان نیز نقش تاریخی ایفا کرده اند و در دفاع از خاک و سرزمین شان مبارزه کرده و افتخاراتی را کسب نموده اند از جمله می توانیم از عایشه درانی نام ببریم.

بخوان و بنویس

- بیت زیر را دقیق بخوانید و بنویسید که پیام آن چیست؟
- قسم که جز سر کویت به نیم جو نخرم
اگر دهند به من حشمت کیان بی تو
- مفهوم این بیت را بنویسید:
- بتا به گلشن جنت روم چسان بی تو
مرا که دوزخ سوزان بود جنان بی تو

از چهار جواب یکی را تأیید کنید.

• مجموع اشعار عایشه در حدود:

(الف) سه هزار بیت است ()

(ب) هشت هزار بیت است ()

(ج) شش هزار بیت است ()

(د) چهار هزار بیت است ()

• عایشه درانی از جمله شاعران در بار یکی از این پادشاهان بود:

(الف) احمد شاه ()

(ب) سلطان محمود غزنوی ()

(ج) تیمور شاه ()

(د) امیر علی شیر نوایی ()



• شاگردان به کلمه‌های زیر توجه نمایند و بنویسند که چه نوع اسم‌ها اند. بعد هر کلمه را در جمله

مناسب به کار ببرند:

مردان، قهرمان، شاعر، زنان، دختر، باغبانان، کابل، پادشاه، گل‌ها و جهان

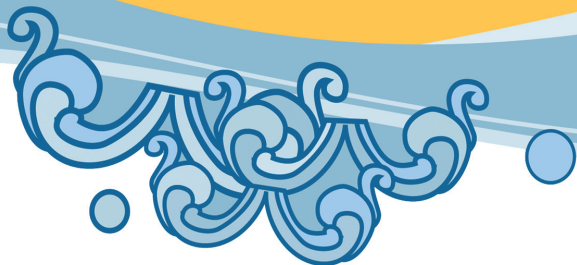

حکایت دل من در برابر مادر



شاگردان عزیز،

در درس گذشته با عایشهٔ درانی آشنا شدید. درس امروز بزرگداشت و تجلیل از مقام والای مادر است. موجودی که شاهکار آفرینش است و خداوند عز و جلاله خود بر اطاعت و فرمانبرداری او فرمان داده است. در درس امروز مادر را ستایش می‌کنیم و مقامش را ارج می‌نهیم؛ هم‌چنین با اسم بسیط آشنا می‌شویم؛ اما پیش از شروع درس از شما می‌پرسیم:

- اگر بخواهید بهترین هدیه را به مادر تان تقدیم کنید، چه چیزی را انتخاب خواهید نمود؟
- چرا مقام مادر والاترین مقام‌هاست؟
- چرا جنت زیر پای مادران است؟

امروز، روز توست. روز از تو سرودن؛ از تو گفتن؛ و برای تو نوشتن؛ اما از تو سرودن و گفتن قلمی توانا و هنری بی‌همتا می‌خواهد که من فاقد آنم. تو بزرگتر از آنی که قلم بشکسته‌یی چون من؛ یارای صعود به مقام والایت را داشته باشی؛ اما فخر خاکساری درگاهت رفیعتر از آن است که بتوانم از لذت آن دل بکنم. پس با همین قلم شکسته و با همین واژه‌های نارس از تو و به عشق تو می‌نویسم. مادرم ای عزیزترین! تو را از آن روز که بند بند وجودم به هستی تو بند بود، از آن روزی که تپش قلبت تنها صدای آرام بخش دوران تنهایی من بود. از آن هنگام که کار هر صبح و شام من شمردن نفس‌های پر مهرت بود می‌شناسم. تو را از آن نیمه شب‌های پرتلهاب که نفس در نفس من تا صبح سلامت‌م بیدار می‌نشستی؛ تو را از آن دو چشم پر مهر و اشتیاق و همیشه نگران می‌شناسم. نمی‌دانم چرا تا اسمت را می‌برم چشم‌هایم به اشک می‌نشیند. نمی‌دانم چرا تا به تو می‌اندیشم بغض، راه گلویم را می‌گیرد. شاید از آن جهت است که به یاد می‌آورم دردهای بی‌پایانت را؛ چهره خسته ات را؛ چین‌های عمیق پیشانی‌ت را؛ موهای سفید شده ات را؛ و آن خنده محزون که همیشه سعی می‌کنی برای آرامش من زینت صورتت باشد؛ و آن دست‌ها؛ آن دست‌های پرچین و چروک خسته ات را آه اگر می‌دانستی چه لذتی دارد بوسیدن آن دست‌های خسته مهربان؛ هرگز مرا از این لذت منع نمی‌کردی. چه کنم که بضاعت بیان حق شناسی سزاوارنه ات را ندارم. چه کنم که توشه‌یی بیش از این در کوله بارم نیست. چه کنم که نه کلام من؛ که اقیانوس کلمات هم نمی‌تواند ترا وصف کند. پس چون همیشه سخاوت‌مندانه همین دل‌واژه‌ها و سروده‌های نارسم را بپذیر و همای سعادت ستایشت را بر شانه‌های لرزانم بنشان.

فردوس برین به زیر پای مادر
هر لحظه کنند اقتدای مادر

گردون نتوان گرفت جای مادر
خورشید و مه و ستاره و چرخ فلک

پاک هر دو جهان خویشتن باختمی
هردم به عبادت تو پرداختمی

ای مادر! اگر قدر تو نشناختمی
گرسجده روا بدی به پای مادر

یا مالک صد خزینۀ زر بودن
یک لحظه بدون مهر مادر بودن

سلطان و وزیر و شاه و افسر بودن
حقا که نیرزد به پشیزی هرگز

قواعد دستوری

اسم بسیط یا ساده

اسمی است که متشکل از یک کلمه باشد و دارای جزء دیگری نباشد؛ مانند: خانه، گل، مکتب، آسمان، دیوار، آب و...

خلاصه درس

امروز روز مادر است، روزی که باید برای تو بسراییم، بگوییم و بنویسم؛ اما قلم من از سرودن و گفتن در مورد تو عاجز است؛ زیرا سرودن و گفتن در مورد تو قلم توانایی می‌خواهد. مادرم ای عزیز ترین! تو را از آن روز که بند بند وجودم به هستی تو بند بود می‌شناسم، تو را از آن دو چشم پر مهر و اشتیاق و همیشه نگران‌ات می‌شناسم. نمی‌دانم چرا تا اسمت را می‌برم چشم‌هایم به اشک می‌نشیند و بغض راه گلویم را می‌گیرد، شاید به این خاطر که به یاد می‌آورم دردهای بی‌پایانت را، چهره خسته‌ات را، موهای سفید شده و دست‌های پر چین و چروک، خسته؛ اما مهربانت را که بوسیدنش برایم لذت بسیار دارد.

فعالیت‌ها

بشنو و بگو

- مفهوم این جمله را توضیح دهید.
تو بزرگتر از آنی که قلم بشکسته‌یی چون من؛ یارای صعود به بارگاه آسمانیت را داشته باش.

- بیت زیر را بخوانید و بگویید چه مفهوم دارد؟
- گردون نتوان گرفت جای مادر فردوس برین به زیر پای مادر
- به نظر شما در میان مادران، چه کسی می‌تواند مقام بهترین مادر را کسب کند؟
- در گروه‌های چهارنفری در مورد دو پیام با ارزش بیت‌های درس باهم گفتگو نمایید، نتیجه را یک نفر از هر گروه، پیش روی صنف آمده به دیگران بگوید.

به دوستانت بگو

- بهشت زیر پای مادران است.
- مادران شمع و چراغ خانه اند. «حضرت محمد ﷺ»

بخوان و بنویس

- متن درس را بخوانید و واژه‌های جدید آن را بیرون نویس نمایید.
- خلاصه درس را در سه سطر بنویسید.
- متن درس را بخوانید و پنج اسم بسیط را از آن بیرون نویس کنید.
- نام پنج شاعر زبان دری را بنویسید و به آواز بلند بخوانید.
- از اشیای داخل صنف تان پنج اسم بسیط را پیدا کرده و آن‌ها را در جمله استعمال کنید.



کارخانه‌گی



- درباره مقام مادر مقاله‌یی بنویسید که از هفت سطر کم نباشد.
 - مفهوم رباعی دوم را در چهار سطر در کتابچه‌ها ی خود بنویسید.
 - این رباعی را حفظ کنید:
- ای مادر! اگر قدر تو نشناختمی
پاک هر دو جهان خویشان باختمی
- گر سجده روا بدی به پای مادر
هر دم به عبادت تو پرداختمی

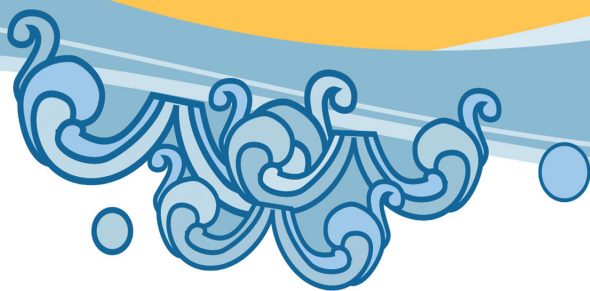

درس نهم

مکتب



شاگردان عزیز،

در درس‌های سال‌های گذشته در مورد اصول و نظم در مکتب مطالبی را آموخته بودید، اکنون در این درس در مورد مکتب و مؤثریت آن در زنده‌گی روزانه و اهمیت آن در اجتماع آشنا می‌شویم؛ هم‌چنان اسم مرکب را در لابه لای این درس می‌آموزیم. قبل از شروع درس به این پرسش‌ها پاسخ دهید:

- چرا به مکتب می‌روید؟
- مکتب نرفتن چه ضررهایی را در زنده‌گی اجتماعی به بار می‌آورد؟

مکتب در لغت محل کتابت، جای خواندن و نوشتن، جای آموختن و درس خواندن می‌باشد. مکتب جایی است که فرزندان کشور عزیز ما در آن به آموختن علم و دانش می‌پردازند. در گذشته که تعداد مکتب‌ها کم بود اکثر مردم از نعمت سواد بی‌بهره بودند و با دشواری‌های زیاد روبه‌رو می‌شدند. وقتی مکتب‌های بیشتر ایجاد شد، باب نور و معرفت بیشتر به روی مردم گشاده شد که از آن‌ها کسب فیض و سعادت می‌نمایند.

فراگیری علم و جیبیه هر مرد و زن مسلمان است؛ چنانکه حضرت محمد ﷺ فرموده اند: ((طلب العلم فریضة علی کل مسلم و مسلمة)) یعنی طلب علم بر هر مرد و زن مسلمان فرض است؛ پس بر والدین است تا فرزندان خود اعم از پسر و دختر را به مکتب بفرستند و آن‌ها را از نعمت سواد محروم نسازند. وقتی فرزندان به مکتب بروند علم می‌آموزند؛ با نور عرفان، علم و دانش آراسته می‌گردند؛ به سعادت، پیشرفت و ترقی دسترسی پیدا می‌کنند نیک نام و با عزت حیات را به سر می‌برند. هرگاه از فیض سواد برخوردار باشند زنده‌گی را با به کار انداختن نیروی جسمی و فکری بهتر و خوبتر می‌سازند. در تمام جوامع هرگونه پیشرفت و انکشاف را مرهون بازوهای توانا و اندیشه و فکر افراد دانا و فهمیده خود می‌دانند. طوری که دیده می‌شود، در جهان امروز این تلاش‌ها بیشتر گردیده و کاروان تمدن با پدیده‌های جدید و شگفت‌انگیز برق‌آسا به پیش می‌رود که زیربنای همه این پیشرفت‌ها پیشرفت علم و دانش است.

همه می‌دانند در کشوری که مکتب زیاد باشد و سطح علم و دانش بالا بوده، فیصدی با سوادان بیشتر می‌باشد و به همان اندازه پیشرفت‌های اجتماعی، اقتصادی، فرهنگی و غیره بالاتر و روز افزون می‌گردد. از همین سبب در کشور ما علاوه بر مکاتب دولتی و خصوصی مراکز سوادآموزی نیز ایجاد گردیده است، که خوشبختانه تعداد زیادی شاگردان در آن درس می‌خوانند و از فیض علم و دانش برخوردار می‌شوند.

پس به این نتیجه می‌رسیم فردی که مکتب برود، سواد می‌آموزد، دانش می‌اندوزد و به زنده‌گی مرفه و آرام دست می‌یابد و به صفت یک شخص بادانش، نیکوکار و مفید در جامعه تبارز می‌کند؛ چنان که شاعران افغان و شاعران دری گوی جهان مکتب رفتن و فواید آن را در اشعار ناب شان بیان کرده اند:

بر لعل عرفان، کان است مکتب
آب است مکتب، نان است مکتب
عزم است مکتب، شأن است مکتب

از فیض یزدان پاک است مکتب
بی‌مکتبان را نبود حیاتی
سعد است مکتب چند است مکتب

صدر الدین عینی

توضیحات



مکاتب خصوصی: مکاتیبی که آموزش شاگردان در آنجا با پرداختن پول صورت می‌گیرد.
مکاتب دولتی: مکاتیبی که در آن‌ها آموزش از طرف دولت رایگان است.

قواعد دستوری



اسم مرکب

اسمی است که بیش از یک کلمه بوده و قابل تقسیم به دو بخش یا بیشتر باشد؛ مانند: قلمدان، کتابخانه، دلتنگ، دل افروز...

خلاصه درس

مکتب در لغت محل کتابت را گویند، مکتب جایی است که علم و دانش را در آن می‌آموزیم و از نعمت سواد برخوردار می‌شویم.
فراگیری علم و دانش بر هر مسلمان فرض است؛ پس بر والدین است تا فرزندان خود را اعم از دختر و پسر به مکتب بفرستند؛ زیرا فرزندان‌ی که مکتب بروند و علم بیاموزند، با نور عرفان، علم و دانش آراسته می‌گردند؛ به سعادت، پیشرفت و ترقی دسترسی پیدا نموده نیک نام و با عزت حیات به سر می‌برند.

فعالیت‌ها



بشنو و بگو

- مکتب به معنای چیست؟
- فرق بین مکتب و خانه چیست؟

- چرا انسانی که مکتب می‌رود، مقام و منزلت بالا دارد؟
- مفهوم بیت زیر چیست؟
- درس معلم از بود زمزمهٔ محبتی جمعه به مکتب آورد طفل گریزپای را
- در گروه‌های چندنفری در بارهٔ خوبی‌های مکتب رفتن و درس خواندن و زیان‌های مکتب نرفتن و بی‌سوادی باهم گفتگو نمایید. در اخیر نتیجهٔ صحبت‌ها را یک یک شاگرد از هر گروه به همصنفان بیان کند.

به دوستان بگو

- مکتب جای کسب علم و دانش است.
- مکتب برای انسان دروازهٔ نور و معرفت را باز می‌نماید.
- انسان درس‌خوان و مکتب‌رو، در زنده‌گی و جامعه با عزت می‌باشد.
- هر کس باید مکتب برود و از باب خوشبختی و سعادت برخوردار گردد.

بخوان و بنویس

- متن درس را بخوانید و کلمه‌های مشکل را بیرون نویس نموده معنی کنید.
- بیت‌های شعر در بارهٔ مکتب را حفظ کنید.
- متضاد کلمهٔ (نور) را بنویسید.
- چند اسم مرکب را نام بگیرید و بنویسید.
- جاهای خالی را با کلمه‌های مناسب پر نمایید:
- مکتب به معنای..... است.
- وقتی فرزندان..... برونند..... می‌آموزند و با..... آراسته شده به..... و ترقی دسترسی پیدا نموده..... و با عزت..... به سر می‌برند.



شاگردان در بارهٔ اهمیت و ارزش علم و دانش و داشتن سواد یک مقالهٔ شش سطری بنویسند.

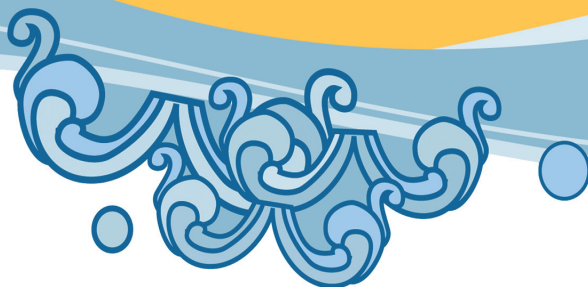

خواجه عبدالله انصاری (رح)

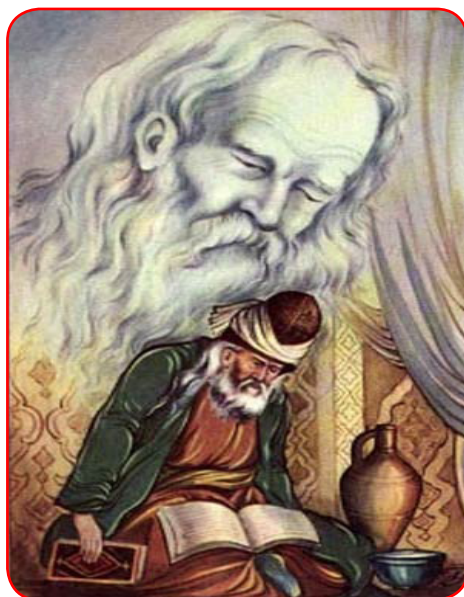

شاگردان عزیز،

در درس‌های گذشته با برخی چهره‌ها در عرصه شعر و ادب آشنا شدید. در این درس با خواجه عبدالله انصاری یکی از معروفترین چهره‌های عرفانی قرن چهارم هجری که در هرات یکی از ولایات باستانی کشور می‌زیسته است آشنا می‌شوید. این مرد بزرگ نه تنها در عرفان و تعلیمات اسلامی دسترسی داشته؛ بلکه در سرودن اشعار و نویسندگی نیز از توانایی خاص برخوردار بوده است و خدمات بزرگی را به مردم خود و بشریت انجام داده است؛ همچنان در این درس با اسم‌های معرفه و نکره آشنا می‌شوید.

زیارت خواجه عبدالله انصار (رح) در کجا موقعیت دارد؟

خواجه عبد الله انصاری شاعر، عارف و نویسندهٔ توانا که آثاری در دری و عربی بدو منسوب است در ماه شعبان ۳۹۱ هجری قمری در شهر هرات دیده به جهان گشود. او دارای هوش بلند و استعدادی عالی بود. از کودکی به زبان‌های دری و عربی شعر می‌سرود. عرفان را در خوردسالی از پدر آموخت، بعد از اتمام تحصیل به سفر در شهرهای خراسان پرداخت و از شیخ ابوالحسن خرقانی که پیر طریقت بود، دست پیر گرفت و سر انجام به مرتبهٔ عالی عرفانی و خدا شناسی رسید. خواجه عبدالله انصاری پس از مرگ پدر دوباره به هرات برگشت و به زنده‌گی مشغول شد. از انصاری نامه‌هایی به دست آمده که با عبارات ساده و ضرب‌المثل گونه نوشته شده است.

او به زودی شهرت یافت و ساحت دانش او فراخ شد و هم‌عصرانش را به حیرت انداخت. زمانی نگذشت که انصاری یک شخصیت والامقام دینی در هرات شد و مریدان زیادی در حلقهٔ ارادت او در آمدند و از پندها و اندرزهای استاد و رهبر خود بهره‌مند شدند. خواجه عبدالله تعلیمات خود را در زمینهٔ تفسیر قرآن روح عرفانی بخشیده است و یکتن از شاگردان وی این تفاسیر را جمع و به نام «صدمیدان» تدوین کرده است. او است که در تاریخ زبان و ادبیات دری نثر موزون مسجع را رایج نمود و آن را با پارچه‌های شعری زینت بخشید.

از آثار دیگر او زادالعارفین، محبت‌نامه، رسالات و مکالمات که به نام طبقات صوفیه یاد می‌شود می‌باشد و آخرین اثرش منازل‌السایرین است. در اشعار خواجه دعوت او از مردم بیشتر به آن است که فریفتهٔ شکوه و دبدبهٔ دنیا نشوند و توجه به روز حساب و آخرت داشته باشند. مرگ وی به سال ۴۸۰ هجری قمری اتفاق افتاده است. آرامگاهش در دامنهٔ کوه زنجیر شهر هرات به نام گازرگاه واقع بوده و زیارتگاه خاص و عام می‌باشد.

نمونهٔ کلام

ای که تو مغرور بخت و دولت فرخنده ای	خواجهٔ صاحب سریر و مفرش افکنده ای
یا که خورشیدی به صورت یا که جمشیدی به حسن	یا چو زهره چهره داری یا چو مه تابنده ای
یا چو قیصر هست بر سر تاج و افسر مر ترا	یا که چون عیسیای مریم تا قیامت زنده ای
با کمالاتی که گفתי جمله را دریافتی	با مراداتی که جستی جمله را یابنده ای
یا گرفتن چون سکندر ملت روی زمین	یا چو قارون صد هزاران مال و گنج آگنده ای
گرچه شدادی؛ ولیکن نیستی ایمن زمرگ	هیچ کس گفته است با تو تا ابد پابنده ای
آسمان چون ابر نیسان بر تو گریانست زار	آن زمان کز غفلت خود همچو گل درخنده ای
گر امیری هم بمیری پیر انصاری بدان	خواجه‌گی از تو نزیبید سرینه چون بنده ای

توضیحات



شعبان: ماه هشتم سال قمری.
جمشید: نام اولین پادشاه بلخ باستان (یما).
خرقان: محلی است که در خراسان امروز موقعیت دارد.
قیصر: لقب امپراتوران روم قدیم بود.
سکندر: سکندر یونانی فاتح جهان شرق.
قارون: مرد ثروتمندی که در عصر فرعون می‌زیست.
شداد: از پادشاهان ظالم اعراب زمین بود.

قواعد دستوری



اسم معرفه و نکره

در درس‌های گذشته با اسم‌ها آشنا شدید و حالا می‌خواهیم بدانیم که اسم معرفه و نکره چیست؟ به مثال‌های زیر دقت کنید:

- او دارای هوش بلند و استعداد عالی بود.
- انصاری شاعر، عارف و نویسنده توانای ما در سال ۳۹۱ هـ. ق. در شهر هرات دیده به جهان گشود.
- زادالعارفین، محبت‌نامه، رسالات و مکالمات که به نام طبقات صوفیه یاد می‌شود از آثار اوست.

اگر به جملات بالا دقیق شویم، دیده می‌شود که کلمه‌های (او، زادالعارفین، محبت‌نامه، رسالات و مکالمات و طبقات صوفیه) اسم‌های معرفه اند، پس اسم معرفه را می‌توان چنین تعریف کرد:

اسم معرفه یا شناسا اسمی است که نزد گوینده و شنونده معلوم و معین باشد. در زبان دری

به اسمی معرفی می‌گویند که دارای مشخصات زیر باشد:

- ۱- اسم خاص باشد؛ مانند: افغانستان، انصاری، زادالعارفین....
 - ۲- ضمیر باشد؛ مانند: من، تو، او، شما....
 - ۳- اسمی که به اسم خاص یا ضمیر مضاف شده باشد؛ مانند: قلم مسعود، کتاب او و....
 - ۴- مشار الیه باشد، یعنی بعد از کلمه اشاره (این یا آن) واقع شده باشد؛ مانند: این شاعر، آن نویسنده و....
 - ۵- اسمی که یک‌بار ذکرش در کلام آمده باشد؛ مانند: دیروز، یک کتاب و یک قلم خریدم، کتاب نزد خواهرم و قلم نزد برادرم است.
- اسم نکره: یا غیر شناسا اسمی است که در نزد شنونده نا معلوم و مجهول باشد. علامت آن در زبان دری (ی) مجهول (بی) است مانند: کتابی، مردی، خانه‌یی، دانایی و...



خواجه عبد الله انصاری یکی از شاعران و عارفان قرن چهارم هجری است که در ماه شعبان ۳۹۱ هـ. ق. در شهر هرات چشم به جهان باز کرده است. او به زبان‌های عربی و دری شعر سروده است. عرفان را نزد پدرش آموخته و از شیخ حسن خرقانی دست‌پیر گرفته است. خواجه عبدالله آثار زیاد دارد، از جمله نامه‌های اوست که با عبارات ساده و ضرب‌المثل گونه انشاد شده است و کتاب‌های دیگری به نام‌های صدمیدان، منازل السائرین، زادالعارفین، محبت‌نامه، رساله واردات و مکالمات (طبقات صوفیه) نیز دارد، خواجه به حیث مرد عالی‌قدر دینی هرات محسوب گردید و مریدان زیاد در حلقه ارادت او داخل شدند و از پندها و اندرزهای او بهره می‌گرفتند. خواجه به سال ۴۸۰ هجری وفات کرده است. آرامگاهش در گازرگاه شهر هرات زیارتگاه خاص و عام می‌باشد.



بشنو و بگو

- شاگردان درسی را که متن آن از طرف معلم خوانده می‌شود به دقت گوش کنند.
- چند شاگرد متن خوانده شده را پس از معلم دوباره بخوانند و مفاهیم آن به کمک معلم توضیح شود.
- شاگردان به گروه‌ها تقسیم شوند، بعد از خواندن متن درس، نظرشان را بیان دارند و یک یک تن به نماینده‌گی از گروه‌ها نتایج را اعلان نمایند. دیگران به این نتایج ابراز نظر و قضاوت کنند.
- یکی از شاگردان نمونه کلام انصاری را بخواند و دیگری در توضیح ابیات و تفسیر واژه‌های آن بپردازد.

به دوستانت بگو

- خواجه عبدالله انصاری تعلیمات خود را در زمینه تفسیر قرآن مجید روح عرفانی بخشیده است.
- آثار مشهور او زادالعارفین، صدمیدان، محبت نامه، رسالات، مکالمات و منازل السائرین است.

بخوان و بنویس

- شاگردان بالای تخته بنویسند که خواجه عبد الله انصاری به چه دلیل یک شخصیت دینی و عرفانی بود و فعالیت‌هایی را که در این زمینه انجام داده، نتیجه آن‌ها چه بوده است.
- آنچه که به نام مکالمات انصاری خوانده می‌شود، سند مهمی در آموزش موضوعات عرفانی است، شاگردان می‌توانند، بنویسند که آن را می‌توان در مقاله، رساله و یا کتابی پیدا کرد.

درست و نادرست

- شاگردان توجه نمایند، جمله‌ها را خوانده در صورت درست بودن آن‌ها در میان قوس‌ها علامت (✓) و در صورت غلط بودن آن‌ها علامت (X) بکشند.
- قبلاً نام افغانستان خراسان بود. ()
- خواجه عبد الله انصاری در سال ۳۷۰ هجری در شهر هرات تولد شده است. ()
- مکالمات انصاری به نام «زادالعارفین» یا د می‌شود. ()
- پیر طریقت خواجه عبد الله انصاری شیخ حسن خرقانی بود. ()

- آخرین اثر عرفانی انصاری که به شاگردانش تألیف کرده است صد میدان نام دارد. ()



کارخانه‌گی



- هریک از شاگردان صنف برداشت شان را از زنده‌گی و آثار خواجه عبدالله انصاری در کتابچه‌های شان بنویسند.
 - جمله‌های زیر را خانه‌پری کنید.
- خواجه عبدالله انصاری شاعر () و یک نویسنده توانا بود. او در ماه شعبان سال () در شهر هرات تولد شده است. انصاری بعد از تکمیل تحصیل به سیاحت در شهرهای () پرداخت. خواجه تعلیمات خود را در زمینه تفسیر قرآن مجید روح () بخشیده است.



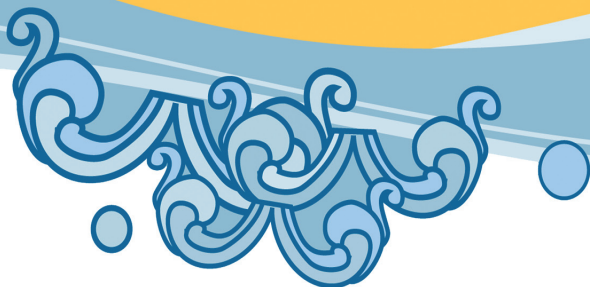

درس یازدهم

نظامی گنجه‌یی و کسب علم و دانش



شاگردان عزیز،

در درس گذشته از شاعر توانا خواجه عبدالله انصاری مطالبی را آموخته اید. در درس امروز با یکی دیگر از چهره‌های برجسته و ماندگار شعر دری (نظامی گنجه‌یی) آشنا خواهید شد؛ همچنان با صفت و انواع آن آشنا می‌شوید.

• در مورد نظامی گنجه‌یی چه می‌دانید؟

• با نام چند شاعر زبان دری آشنا هستید؟

حکیم جمال الدین ابو محمد الیاس بن یوسف بن زکی بن مؤید نظامی گنجه‌یی از داستان‌سرایان بزرگ و استادان مسلم در سرودن شعر تمثیلی و بزمی است. او در سال ۵۲۵ هـ. ق. در شهر گنجه متولد شد و همه عمر را به جز سفر کوتاهی که به دعوت قزل ارسلان به یکی از نواحی نزدیک گنجه داشت در وطن خود باقی ماند، در همین شهر وفات کرد و به خاک سپرده شد؛ چنانچه از اشعار او معلوم می‌شود، فضیلت نظامی منحصر به شعر و شاعری نبوده بل از جوانی به فنون ادب، تاریخ و قصص علاقه داشته و در تحصیل علم همت کرده است. تعلق خاطر نظامی به تصوف، زنده‌گانی وی را بیشتر با زهد و عزلت همراه کرده و این امر او را از وابسته‌گی به دربارهای سلاطین دور کرده است.

مهمترین اثر نظامی «پنج گنج» یا «خمسه» است که تعداد ابیات آن را تا حدود ۲۰ هزار بیت نوشته اند، که آثار دیگر او عبارت اند از: مخزن‌الاسرار، لیلی و مجنون، خسرو و شیرین، هفت پیکر و اسکندرنامه. قدیمی‌ترین مثنوی نظامی «مخزن‌الاسرار» است و بهترین آن‌ها «خسرو و شیرین».

سبک نظامی

نظامی از شاعرانی است که باید او را در شمار ارکان شعر فارسی دری و از استادان مسلم این زبان دانست. وی از آن سخن‌گویانی است که؛ مانند: فردوسی و سعدی توانست به ایجاد و تکمیل سبک و روشی خاص دست یابد. اگر چه داستان‌سرایی در زبان فارسی به وسیله نظامی شروع نشده؛ لیکن تنها شاعری که تا پایان قرن ششم توانسته است شعر تمثیلی را به حد‌اعلای تکامل برساند نظامی است. وی در انتخاب الفاظ و کلمات مناسب، ایجاد ترکیبات خاص تازه، ابداع معانی، مضامین نو و دلپسند، تصویر جزئیات با نیروی تخیل، دقت در وصف مناظر و توصیف طبیعت، اشخاص و به کار بردن تشبیهات، استعارات مطبوع و نو، در شمار کسانی است که بعد از خود نظیری نیافته است. برجسته‌گی‌ها و ویژه‌گی‌های شعر نظامی:

۱. تشبیهات و توضیحات او، زیبا، هنرمندانه و بسیار خیال‌انگیزند.
۲. در تصویر جزئیات طبیعت و حالات، بسیار تواناست.
۳. انتخاب الفاظ و کلمات مناسب که نتیجه آشکار آن، موسیقی شعر اوست.
۴. ایجاد ترکیبات خاص، ابداع و اختراع معانی و مضامین نو و دلپسند.
۵. تازه‌گی معانی و ایجاد ترکیبات تازه‌یی که در شعر نظامی هست، کلام وی را گاهی دچار ابهام می‌کند، علاوه بر این‌ها کثرت واژه‌های عربی، اصطلاحات علوم و اصول و مبانی فلسفه و معارف اسلامی سخن این شاعر را دشوار و پیچیده کرده است.

نمونه کلام

کسب علم و دانش

از پند پدر شوی بروم—
وقت هنر است و کارسازیسست
تا به گ—ردد روزت از روز
تا جمله مطال—بش بدانی
گر جهد کنی به دست آید
بیکار نمی توان نش—ستن

گردل نهی ای پسر بدین پند
غافل منشین نه وقت بازیست
دانش ط—لب و بزرگی آموز
می کوش به هرورق که خوانی
هر چیز که دل بدان گراید
گفتن زمن، از تو کار ب—ستن

نظامی گنجدهبی

توضیحات

نظامی در شعر بالا گفته است: «ای فرزند! این نصیحت را قبول کن و از پند و نصیحت پدر بی خبر منشین وقت ساعت تیری و بازی نیست، وقت یاد گرفتن کارهاست. خرد و دانش را بیاموز تا که روزگارت خوبتر شود. هرچیز را که قلب و دلت می خواهد یا میل به آن می کند اگر کوشش کنی به دست می آید. از من گفتن بود که گفتم، اکنون تو باید بدان عمل کنی؛ زیرا بیکار نشستن شایسته و بایسته نیست.»



قواعد دستوری



صفت و انواع آن

تعریف صفت: صفت کلمه‌یی است که حالت و چگونگی اسم را بیان می‌کند. اسم را موصوف هم می‌گویند؛ مانند: پسر خوب، که «پسر» اسم است و «خوب» صفت آن. صفت انواع زیادی دارد که در این جا از چند نوع آن نام می‌بریم. صفت مطلق یا ساده، صفت مرکب، صفت فاعلی، صفت مفعولی، صفت تفضیلی، صفت عالی، صفت نسبی، صفت عددی، صفت اشاری و صفت پرسشی.

خلاصه درس

نظامی گنجیه‌یی شاعر نام‌دار زبان دری است و از جمله سراینده‌گان شعر در قالب قصیده و رباعی است. خمسه یا «پنج گنج» یکی از آثار وی بوده که شهرت جهانی کسب نموده است. در سال ۵۲۵ هجری به دنیا آمده است. صفت کلمه‌یی است که حالت اسم را بیان می‌کند؛ مانند: خوب، بد، زیبا و...





فعالیت‌ها

بشنو و بگو

- نظامی گنجه‌یی در کدام سال و در کجا به دنیا آمده است؟
 - آثار مشهور نظامی را نام بگیرید.
 - بیت‌های زیر را بخوانید و بگویید چه مفهوم دارند؟
غافل منشین نه وقت با زیست وقت هنر است و کارساز زیست
دانشش طلب و بزرگی آموز تا به گـردد روزت از روز
 - به نظر شما چه کسی می‌تواند شعر بسراید؟
 - چرا به نظر شاعر باید همیشه به نصیحت‌های پدر گوش بدهیم؟
- به شاگردان هدایت دهید:

- در گروه‌های چهار نفری در مورد دو پیام بالارزش این شعر باهم گفتگو نمایند، نتیجه سخنان را یک نفر نماینده از هر گروه پیش روی صنف بیاید به دیگران بگوید.
- بیت پنجم شعر (کسب علم و دانش) را توضیح دهند.

بخوان و بنویس

- متن کسب علم و دانش را بخوانید و واژه‌های جدید آن را بیرون نویس کنید.
- خلاصه زنده‌گی نامه نظامی گنجه‌یی را در سه سطر بنویسید.
- دو جمله بنویسید و در آن صفت را نشان دهید.
- نام پنج شاعر زبان دری را بنویسید و به آواز بلند بخوانید.
- متن درس را بخوانید و بگویید که کدام قواعد دستوری (اسم و صفت) در آن به کار رفته است. با تعریف و مثال‌ها واضح سازید.



کارخانه‌گی

۱. جدولی در کتابچه‌های خود رسم کنید و داخل آن چهار اسم خاص، اسم عام و صفت را بنگارید. سپس آن‌ها را در جمله‌ها به کار ببرید؛ مانند:

اسم خاص	صفت	اسم عام
خواجه عبدالله	زیبا	شهر
.....
.....
.....

۲. مفهوم شعر را در پنج سطر در کتابچه‌های خود بنویسید.



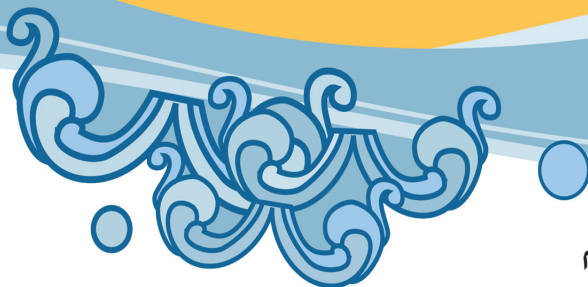

درس دوازدهم

سعدی



شاگردان عزیز،

در درس‌های گذشته با چند شاعر زبان دری و نمونه کلام آن‌ها آشنا شدیم، در این درس با شاعری به نام شیخ مشرف الدین مصلح متخلص به (سعدی) آشنا می‌شویم که در کجا به دنیا آمده چطور در جوانی به تحصیل پرداخت، آثار مشهورش کدام‌ها است، موضوع شعری او را چه تشکیل می‌داد و در غزل‌سرایی چه‌گونه شاعر بوده است؛ هم‌چنین می‌خوانیم که صفت ساده و مرکب چیست و چطور می‌توان آن‌ها را در جمله به کار برد؟

- نام کتاب نویسنده یا شاعری را که مطالعه کرده اید بگویید.

شیخ مشرف الدین مصلح متخلص به «سعدی» در اوایل قرن هفتم هجری (۶۰۶) در یک خانواده متدین در شیراز به دنیا آمده است.

در آوان جوانی به بغداد رفت و در آنجا در مدرسه نظامیه به تحصیل دینی و ادبی همت گماشت؛ سپس به عراق، شام و حجاز سفر کرد. در سال ۶۵۶ هجری گلستان را در مواعظ و حکم به نثر فصیح و زیبا مزین ساخته و آمیخته با اشعار دل‌انگیز به نام شاهزاده «سعد بن ابوبکر» در آورده و به وی تقدیم نمود. از آن به بعد بقیه عمر را در شیراز در خانقاه خود زیسته و در سال ۶۹۴ هجری در گذشت و در همان خانقاه مدفون گردید.

سعدی یکی از شعرای بزرگ زبان دری است و در سخن او غزل عاشقانه آخرین حد لطافت و زیبایی را دارد و لطیف‌ترین معانی در ساده‌ترین و فصیح‌ترین الفاظ آمده است. در حکمت و موعظه از بسا شاعران دری زبان موفق‌تر است. گلستان وی نثر بسیار زیبا و جذاب دارد. آثار منشور دیگرش غیر از گلستان، مجالس پنج‌گانه، رساله عقل و عشق و تقریرات ثلاثه است.

نمونه شعر سعدی

تن آدمی شریف است به جان آدمیت	نه همین لباس زیباست نشان آدمیت
اگر آدمی به چشمست و دهان و گوش و بینی	چه میان نقش دیوار و میان آدمیت
خور و خواب و خشم و شهوت شغبت و جهل و ظلمت	هیوان خبر ندارد ز جهان آدمیت
به حقیقت آدمی باش و گر نه مرغ باشید	که همین سخن بگوید به زبان آدمیت
مگر آدمی نبودی که اسیر دیو ماندی	که فرشته ره ندارد به مکان آدمیت
اگر این درنده‌خویی ز طبیعتت بمیرد	همه عمر زنده باشی به روان آدمیت
رسد آدمی به جایی که به جز خدانبیند	بنگر که تا چه حد است مکان آدمیت
طیران مرغ دیدی، تو ز پای بند شهوت	بدر ای، تا ببینی طیران آدمیت

توضیحات

گلستان سعدی مملو از حکم و مواظ است. یعنی گلستان سعدی سراسر پند، اندرز و اخلاق است که الحق می‌توان سعدی را به حیث معلم اخلاق و اندرز نامید؛ زیرا سعدی همیشه به خصوص در گلستان خود پند، اخلاق و اندرز را بیشتر به کار برده است.

قواعد دستوری

صفت ساده و مرکب

صفت ساده آن است که حالت اسم را بیان می‌کند و از یک کلمه ساخته شده است؛ مانند: نیک، خوب، کوشا. و یا در این بیت:

دلیل خویش پس از مرگ هم تویی بیدل چو شمع کشته کسی جز تو بر مزار تو نیست

کلمه‌های نیک، خوب، کوشا و کشته صفت ساده اند.

صفت مرکب آن است که مانند اسم مرکب، ساختمانش از دو کلمه تشکیل گردد؛ مانند: مرد پاکدل، زن خوبرو که: خوبرو {خوب + رو = خوبرو} و پاکدل {پاک + دل = پاکدل} صفت مرکب اند.

خلاصه درس

شیخ مشرف‌الدین مصلح «سعدی» شیرازی در اوایل قرن هفتم هجری در یک خانواده متدین در شیراز به دنیا آمده است.

آثار منشور وی گلستان، مجالس پنج‌گانه، رساله عقل و عشق و تقریرات ثلاثه می‌باشد.

فعالیت‌ها

بشنو و بگو

- در مورد زنده‌گی‌نامه سعدی به طور مختصر صحبت کنید.

• در باره مفهوم نمونه کلام سعدی در گروه‌ها با هم بحث و گفتگو کنید و نتیجه را نماینده هر گروه بیان نمایید.

• سعدی شاعر کدام قرن بود؟

• آثار منثور سعدی را نام بگیرید؟

• کتاب مجالس پنج‌گانه از کی بود؟

• مقصد شاعر از بیت زیر چیست؟

رسد آدمی به جایی که به جز خدا نبیند بنگر که تا چه حد است مکان آدمیت

به دوستان بگو

• سعدی یکی از مشهورترین شاعران زبان فارسی دری است.

• گلستان و بوستان از جمله آثار مشهور سعدی می‌باشد.

بخوان و بنویس

• متن درس را در گروه‌های کوچک خاموشانه بخوانید.

• واژه‌های جدید را بخوانید و در جمله‌ها به کار ببرید.

• شعر «تن آدمی شریف است» را با لحن و آهنگ مناسب بخوانید و معنا کنید.

• جمله‌های زیر را گسترش دهید.

در آوان جوانی به _____

از آن به بعد بقیه عمر خود را در _____

شیراز _____

_____ گردیده است.

• سه جمله بنویسید که در آن‌ها صفت ساده و مرکب به کار رفته باشد.

• شما نسبت به کدام شاعر علاقه‌مندی دارید، در دو سطر بنویسید.

• تفسیر و معنای این بیت را در دو سطر بنویسید و صفت مرکب را در آن نشان دهید.

گفتم این شرط آدمیت نیست مرغ تسبیح گوی و من خاموش



• یکی از نمونه‌های شعر سعدی را انتخاب کنید و در صنف با صدای بلند بخوانید.

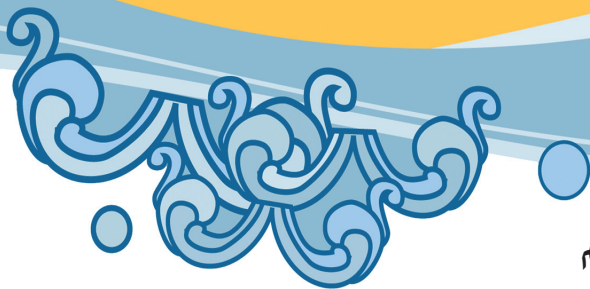

درس سیزدهم

اهمیت شاهراه و جاده‌ها



شاگردان عزیز،

در درس‌های گذشته در مورد زراعت معلومات حاصل نمودید. درس جدید ما آشنایی با شاهراه‌ها و جاده‌هاست که در هر کشوری از اهمیت خاصی برخوردار است. در این درس می‌خواهیم که ارزش و اهمیت شاهراه‌ها را از نظر اقتصادی، اجتماعی و فرهنگی مورد مطالعه قرار دهیم؛ هم‌چنین با صفت مفعولی و فاعلی آشنا می‌شویم.

۱. آیا می‌توانید چند شاهراه کشور را نام ببرید؟
۲. آیا زراعت با جاده‌ها و شاهراه‌ها ارتباط دارد، اگر دارد چگونه؟
۳. آیا می‌دانید که شاهراه‌ها و جاده‌ها در یک کشور دارای چه اهمیتی می‌باشند؟

شاهراه عبارت از سرک‌های مهم حلقه‌یی بین ولایت‌ها می‌باشد، که تمام ولایت‌های دورا دور کشور را با هم وصل می‌کند. شاهراه‌ها و جاده‌ها در یک کشور به مثابه شاهرگ‌ها در بدن می‌باشند. همان‌گونه که شاهرگ‌ها در بدن خون را به تمام بدن می‌رسانند، انسان را زنده نگه‌میدارند و سبب ادامه حیات می‌شوند، شاهراه‌ها و جاده‌ها در کشور تمام شهرها و مناطق را متصل می‌سازند و حیات تازه به جامعه می‌بخشند. شاهراه‌ها از نظر اقتصادی، اجتماعی، فرهنگی و امنیتی اهمیت بسزایی دارند. در صورتی که تمام شهرها و دهکده‌ها به هم وصل باشند و ارتباط داشته باشند، تولیدات و محصولات یک منطقه به منطقه دیگر انتقال یافته، سبب رشد اقتصادی همان منطقه می‌شوند. با موجودیت شاهراه‌ها به کمترین وقت محصولات زراعتی، حیوانی و صنایع دستی به بازارها و مارکیت‌ها رسیده به قیمت مناسب به فروش می‌رسند و از عاید حاصله ضروریات مردم و خانواده‌ها مرفوع می‌گردد. زنده‌گی رونق و رشد یا فته سطح آن بالا می‌رود.

حمل و نقل مردم و انتقال تولیدات شان در صورت موجودیت شاهراه‌ها در مدت زمان کوتاهی صورت می‌گیرد که این امر نه تنها در قسمت اقتصادی؛ بلکه در روابط و انتقال فرهنگ‌ها نیز مؤثر می‌باشد. رفت و آمد مردم سبب روابط و تحکیم دوستی‌ها بین اقوام مختلف شده از رسم و رواج‌های یکدیگر آگاه می‌شوند. همین‌گونه که روابط فرهنگی به وجود می‌آید روابط اجتماعی استحکام یافته شناخت سراسری به وجود می‌آید؛ حتی سبب خویشی‌ها می‌گردد. طوری که قبلاً به آن اشاره شد در پهلوی انکشاف روابط اجتماعی، روابط اقتصادی و انتقال فرهنگ‌ها در اثر رفت و آمد و شناخت اقوام وسعت می‌یابد و وحدت ملی بیشتر تقویت می‌شود؛ علاوه بر مسایلی که تذکر داده شد، موجودیت شاهراه‌ها سبب رشد تجارت در داخل و خارج از کشور می‌گردد، پول تقویت می‌یابد و روحیه اتکا به خود به وجود می‌آید؛ هم‌چنان کشور به منطقه ترانزیت بین‌المللی تبدیل می‌شود. حمل و نقل اموال تجارتهای کشورهای همسایه از این منطقه صورت می‌گیرد که عاید بزرگی از این بابت متوجه کشور ما می‌شود.

شاهراه‌ها به سیستم جدید از استهلاک وسایل حمل و نقل می‌کاهد و با مصرف کمتر اموال انتقال می‌یابد. مواد خام و پخته به آسانی از طریق زمین به خارج از کشور صادر شده و واردات به قیمت نازل به داخل می‌رسد.

جلب و جذب سیاحان یکی از فایده‌های دیگر است که به موجودیت شاهراه‌ها بسته‌گی دارد

و سبب رشد اقتصادی و انتقال فرهنگ‌ها می‌شود. پس همهٔ این پیشرفت‌ها زمانی جنبهٔ عملی به خود می‌گیرند که یک کشور در تمام مناطق دور و نزدیک شاهراه‌ها و جاده‌ها داشته باشد، و این پیشرفت نه تنها در شهرها منحصر می‌ماند؛ بلکه سبب رشد مناطق دور دست و دهات نیز می‌شود. به خصوص بخش زراعت و مالداری بیشتر رشد می‌نماید؛ چون دهقانان در دورترین نقطه‌یی از کشور تشویق می‌شوند تا تولیدات خود را بلند برده به بازارها عرضه نمایند؛ زیرا آن‌ها می‌دانند که تولیدات شان سالم و به وقت کم به مارکیت‌ها به فروش می‌رسد.

پس باید بدانیم که موجودیت شاهراه‌ها و سرک‌ها خیلی مهم بوده و در تمام عرصه‌های زنده‌گی اثر گذاشته، رونق اقتصادی را سبب می‌شود، سطح زنده‌گی را بالا برده، آرامی و آسایش را به بار می‌آورد.

حال با شاهراه‌ها و سرک‌های کشور خود آشنا می‌شویم. از جملهٔ شاهراه‌های مهم کشور می‌توان از شاهراه‌های کابل-کندهار، کندهار-هرات، کابل-تورخم، کابل-مزار و کابل-کندز یاد کرد. مهم‌ترین قدمی که در این زمینه در کشور برداشته شده شاهراه حلقوی می‌باشد. این شاهراه از کابل آغاز شده و دوباره به کابل ختم می‌شود. به این ترتیب: کابل-کندهار-هرات-بادغیس-فاریاب-جوزجان-بلخ و سرانجام دوباره به کابل ختم می‌شود. راه‌های دیگری که در انتقال اموال اهمیت دارد، جاده دل آرام زرنج است که افغانستان را با ایران و بنادر جنوبی آن با فاصلهٔ کوتاهی وصل می‌کند؛ هم‌چنان جاده کابل - شیرخان بندر و کابل-حیرتان تبادلهٔ اموال تجارتی را با همسایه‌های شمالی (تاجکستان و ازبکستان) آسان ساخته است.

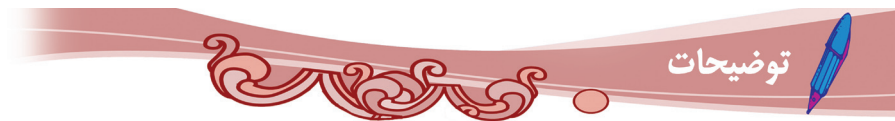

وحدت ملی: اتحاد اقوام و اقشار مختلف یک کشور وحدت ملی همان کشور است. سیاحان: کسانی که در شهرها و کشورهای مختلف به گردش و جهان‌گردی می‌پردازند و از جاهای تاریخی دیدن می‌نمایند. ترانزیت بین‌المللی: حمل و نقل اموال تجارتی از یک کشور به کشور دیگر را گویند.

صفت فاعلی و مفعولی

صفت فاعلی: کلمه‌یی است که بر حالت و چگونگی فاعل، یعنی انجام دهنده کاری دلالت کند؛ مانند: گوینده، بینا، پروردگار، شنوای دادگر و...

در زبان دری صفت فاعلی دارای پسوندهای زیر می‌باشد:

- ۱- (نده) که در آخر فعل امر می‌آید؛ مانند: بافنده، گوینده، تابنده و...
- ۲- (ان) که در آخر فعل امر می‌آید؛ مانند: خواهان، خندان، دوان و...
- ۳- (ا) که در آخر فعل امر می‌آید؛ مانند: گویا، بینا، دانا، جویا و...
- ۴- (گار) که بیشتر در آخر فعل امر و ماضی می‌آید؛ مانند: آموزگار، آفریده‌گار و...
- ۵- (کار) که بیشتر در آخر اسم معنا می‌پیوندد؛ مانند: ستمکار، فراموش کار و...
- ۶- (گر) که در آخر اسم معنی می‌پیوندد؛ مانند: دادگر، ستمگر، رامشگر و...
- ۷- (آر) که در آخر فعل ماضی می‌آید؛ مانند: خریدار، خواستار، برخوردار و...

صفت مفعولی: آن است که بر چگونگی مفعول، یعنی موجودی که کار بر روی آن واقع شده دلالت می‌کند، که با حذف (ن) اسم فعل و اضافه نمودن (ه) غیر ملفوظ ساخته می‌شود؛ مانند: دست شکسته، در بسته، سخن گفته و گل شگفته. که (شکسته، بسته، گفته و شگفته) صفات مفعولی اند.

شاهراه، سرک‌های حلقه‌یی بین ولایت‌ها را گویند که تمام ولایت‌های دوردور را به هم وصل می‌کند. از نظر اقتصادی، اجتماعی، فرهنگی و امنیتی اهمیت به‌سزایی دارد. حمل و نقل مردم، اموال تجار و انتقال تولیدات در صورت موجودیت شاهراه‌ها و جاده‌ها به آسانی امکان پذیر

است.

شاهراه‌های مهم کشور عبارت اند از: شاهراه کابل-کندهار، کندهار-هرات، کابل-تورخم، کابل-مزار و کابل-کندز که در حمل و نقل اموال تجارتي و انتقال توليدات از اهميت خاصي برخوردار استند.



بشنو و بگو

- شاهراه را به چه گفته می‌شود؟
- اهميت اقتصادي شاهراه‌ها و را بيان نماييد.
- شاهراه‌ها و جاده‌ها در انكشاف روابط اجتماعي و فرهنگي چه نقشي دارند؟
- شاهراه‌ها و جاده‌ها در صادرات و واردات اموال چه نقش دارند؟
- آيا شاهراه‌ها و جاده‌ها صرف مربوط به شهرها می‌شوند؟
- شاگردان به گروه‌ها تقسيم شوند. پس از بررسي و تحليل در مورد مفهوم درس به شكل سؤال و جواب، يك گروه با گروه ديگر محاوره نمايد.

به دوستانت بگو

- با موجوديت شاهراه‌ها به كمترين وقت محصولات زراعتي، حيواني و صنايع دستي به بازارها و ماركيته‌ها می‌رسد.
- شاهراه‌های کابل-کندهار، کندهار-هرات، کابل-تورخم، کابل-مزار و کابل-کندز از جمله شاهراه‌های مهم کشور به شمار می‌روند.

بخوان و بنویس

- متن درس را دقيق بخوانيد، بعد در مورد اهميت اقتصادي و اجتماعي شاهراه‌ها و جاده‌ها شش سطر بنويسيد.
- از کلمه‌های داده شده، که نامنظم اند، دو جمله منظم ترتيب نموده، بنويسيد.

- اقتصادی، رشد، شاهراه‌ها، سبب، موجودیت، انتقال، می‌شود و فرهنگ‌ها
- سیستم، استهلاک، شاهراه‌ها، جدید، به، حمل و نقل، از، وسایل و می‌کاهد

درست / نادرست

- شاهراه‌ها از نظر اقتصادی اهمیت ندارند. ()
- موجودیت شاهراه‌ها سبب جلب و جذب سیاحان می‌شود. ()
- شاهراه کابل-حیرتان تبادلهٔ اموال تجارتي را با همسایه‌های شمالی آسان ساخته است. ()

جاهای خالی را پر کنید:

- شاهراه..... از..... مهم..... بین ولایات می‌باشد.
- کشور به..... ترانزیت..... تبدیل می‌شود.
- شاهراه..... زرنج، افغانستان را با..... و بنادر جنوبی آن با فاصلهٔ کوتاهی..... می‌کند.



کارخانه‌گی

- برداشت خود را از درس خلاصه نموده در چند سطر بنویسید.
 - کلمه‌های زیر را در جمله‌های مناسب به کار ببرید.
- کشور، محصولات، اقتصادی، فرهنگی، زراعتی، جاده‌ها، شاهراه و انکشاف.

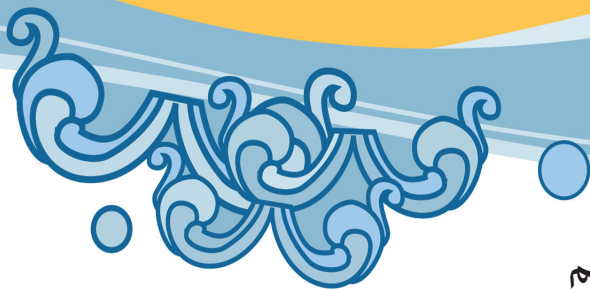

درس چهاردهم

آزادی



شاگردان عزیز،

سال گذشته در مورد آزادی مطالبی را آموخته بودید، اکنون در این درس در باره این که آزادی حق هر انسان است، آزادی فردی و اجتماعی و ایجاد احساس احترام به آزادی را فرا خواهید گرفت؛ هم‌چنان با مهارت‌های شش‌گانه زبان و صفت تفضیلی آشنا خواهید شد. قبل از ارائه موضوعات درس به این پرسش‌ها پاسخ دهید:

۱- چرا هر کس آزادی را دوست دارد؟

۲- از نظر شما آزادی یعنی چه؟

آزادی یک هدیه بی نظیر الهی است که نصیب انسان شده است، ما باید به آزادی و کرامت انسانی احترام بگذاریم. آزادی حق قانونی، طبیعی و مشروع هر انسان است. این حق جزء آزادی دیگران و مصالح عامه که توسط قانون تنظیم می گردد بوده و حدود لایتناهی ندارد.

هر انسان حق دارد آزاد زنده گی کند، آزادی و کرامت انسان طبق قانون از هر نوع تعرض مصوون است. دولت‌ها به احترام و حمایت آزادی و کرامت انسان مکلف می باشند. روی همین اصل هر کس حق زنده گی و امنیت شخصی خود را دارد. آزادی یک واژه مقدس است، هر انسان آزاد به دنیا می آید و باید آزاد زنده گی کند، زنده گی یک موهبت خداوندی و حق طبیعی انسان است، هیچ کس بدون مجوز قانونی از حق محروم نمی گردد. هر انسان حق دارد نظر خود را آزادانه بیان نماید روی همین اساس دولت‌ها نیز آزادی بیان را حمایت می کنند، ما حق داریم نظر و فکر خود را به وسیله گفتار، نوشته، تصویر و یا وسایل دیگر با رعایت احکام قانون اظهار نماییم. آزادی و محرمانه مرا سلات و مخابرات اشخاص از تعرض و مداخله و تفتیش کاملاً مصوون می باشد؛ مگر در حالتی که قانون حکم دیگری در مورد داشته باشد.

در هنگامی که اکثریت مردم یک جامعه بیکار و فقیر باشند، در زیر بار احتیاجات زنده گی به رنج و مصیبت گرفتار می شوند، فکر می کنند، تا برای پیدا کردن ضروریات زنده گی به خدمت دیگران در آیند که در آن صورت آزادی خود را محدود می سازند. از همین جاست که گفته اند آزادی در بی نیازی است، هر قدر نیاز کمتر باشد آزادی بیشتر است. کسی که چیز دیگری را به آزادی تعویض نماید، مستحق آزادی نمی باشد. در قانون اساسی جمهوری اسلامی افغانستان آزادی ملی، فردی و اجتماعی به هر تبعه افغانستان تعلق می گیرد. آزادی فرد تا زمانی که به حکم محکمه با صلاحیت از وی گرفته نشود، به هر تبعه افغانستان تعلق می گیرد. یک نوع آزادی دیگری وجود دارد که به نام استقلال یاد می شود، گاهی یک کشور آزاد مورد هجوم یک قدرت دیگر قرار می گیرد که در آن صورت همه مردم همان کشور استقلال، آزادی و تمامیت ارضی خود را از دست می دهند. آن گاه اکثریت مردم برای استرداد استقلال و آزادی خود دست به مبارزه می زنند که این نوع مبارزه را جنبش و مبارزه استقلال طلبی می نامند؛ پس استقلال و آزادی است که شرط اساسی آن داشتن حاکمیت ملی و تمامیت ارضی یک کشور است، موجودیت آن کشور را در جامعه جهانی تثبیت می کند. کشور عزیز ما که یک کشور مستقل و دارای حاکمیت ملی و تمامیت ارضی می باشد امروز در شمار کشورهای جهان جای گاه شایسته

خود را احراز کرده است. آزادی و آزاده‌گی از هم فرق دارند. چه بسیار مردمی که آزادند؛ اما آزاده نیستند و بسا اسیرانی که آزاده اند، آزاد نیستند، آزادی رهایی از اسارت دیگران است و آزاده‌گی رهایی از اسارت خویشتن. آزادی وقتی حاصل می‌شود که کسی بر کسی دیگر تسلط نداشته باشد؛ اما آزاده‌گی با تسلط انسان بر خویشتن به دست می‌آید. در هر صورت آن‌چه را باید متوجه باشیم این است که شهروندان هر کشور در راه آزادی و استقلال و حاکمیت ملی خویش، آمادهٔ جانبازی و ایثار باشند.



مجوز قانونی: آزادی که در اصل یک هدیهٔ الهی است، در سراسر دنیا شکل قانون را به خود احراز کرده است، یعنی آزادی‌ها تصنیف و اجازهٔ قانونی حاصل کرده اند. محرمیت مراسلات و مخابرات: بشر با استفاده از آزادی بیان که در داخل قانون تنفیذ گردیده حق دارد نظر و مفکورهٔ شخصی خود را ابراز و به دوستان و آشنایان آن‌را چه ذریعهٔ نوشته و چه ذریعهٔ مخابره ابراز نماید و دولت مکلف است نظرات او را محرم دانسته در آن تصرف و مداخله نکند.

اعلامیهٔ جهانی حقوق بشر: بعد از ختم جنگ جهانی دوم یک تعداد کشورهای مستقل دور هم جمع شده به اکثریت آراء اعلامیهٔ جهانی حقوق بشر را به نشر سپردند؛ مثلاً: در یک مادهٔ آن چنین آمده است:

بشر آزاد به دنیا آمده و باید آزاد زنده‌گی کند و یا: آزادی و کرامت انسانی از تعرض مصوون است.

قواعد دستوری

صفت تفضیلی

آن را صفت برتر نیز گویند. وصفی است که شخصی یا چیزی را نسبت به شخصی یا چیزی دیگر برتری دهد. این صفت با آوردن پسوند (-تر) در آخر صفت عادی ساخته می‌شود؛ مثال: زیرک - زیرکتر، زیاد- زیادتر، بیش- بیشتر.

به جمله‌های زیر دقت کنید:

- محمود زیرکتر از احمد است.
- او زیادتر از خواهرش کار می‌کند.
- مزد بیشتر از کار بیشتر ناشی می‌شود.

خلاصه درس

آزادی حق قانونی، طبیعی و مشروع هر انسان است، هر انسان حق دارد آزاد زنده‌گی کند، زنده‌گی یک موهبت خداوندی است، هیچ کس بدون مجوز قانونی از حق محروم نمی‌گردد. هر انسان حق دارد نظر خود را آزادانه بیان کند، آزادی و محرمیت مراسلات و مخابرات اشخاص از تعرض و مداخله به طور کامل محفوظ باشد. در قانون اساسی افغانستان آزادی‌های فردی و اجتماعی هر تبعه تعیین گردیده است. زمانی که یک کشور مورد هجوم یک قدرت قرار می‌گیرد. مردم آن برای استقلال طلبی مبارزه می‌کنند.

فعالیت‌ها



بشنو و بگو

- چرا هر انسان حق دارد آزاد زنده‌گی کند؟
- «آزادی یک هدیه بی‌نظیر است.» یعنی چه؟
- چطور نظر خود را آزادانه بیان می‌نمایید؟
- آزادی و آزاده‌گی از هم چه فرق دارند؟
- د رمورد آزادی فردی و اجتماعی در گروه‌ها بحث و گفتگو کنید. نتیجه مباحثه را یک نفر از هر گروه به دیگران بگوید.

به دوستانت بگو

- هر انسان حق زنده‌گی دارد، به آزادی و کرامت انسانی احترام بگذاریم.
- کشور عزیز ما یک کشور مستقل و آزاد است.
- چه فکر می‌کنید آزادی فردی و اجتماعی از نظر شما چیست؟ در گروه‌ها مباحثه نمایید و نتیجه را یک شاگرد از هر گروه به دیگران بگوید.

بخوان و بنویس

- متن را خاموشانه بخوانید.
- پاراگراف دوم را دقیق بخوانید و واژه‌های جدید را مشخص کنید.
- واژه‌های جدید را بخوانید و معنا کنید.
- پیام اصلی درس چیست؟ درسه سطر بنویسید.
- واژه‌های موهبت، تبعه، هجوم و مجوز را در جمله‌ها به کار ببرید.

جاهای خالی را پر کنید:

- هر انسان..... به دنیا می آید و باید..... زنده گی کند.
- زنده گی یک..... خداوندی و حق طبیعی..... است.



کارخانه گی



- برداشت خود را از متن درس در شش سطر خلاصه نمایید.



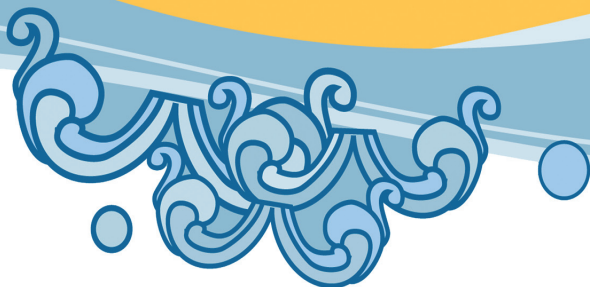

درس پانزدهم

اندرزها



شاگردان عزیز،

در درس گذشته در مورد آزادی‌های فردی، اجتماعی، سیاسی و غیره معلومات حاصل نمودیم؛ اما درس جدید اندرزهاست که بیشتر توسط بزرگان دین، حکما و دانشمندان برای راهنمایی مردم گفته شده اند و مسایل دینی، اخلاقی، اجتماعی، تربیتی و غیره را در بر می‌گیرند. بزرگان ما پیرامون آزادی و اهمیت آن پند و اندرزها داده اند؛ مانند: آزادی آبادی است. قدر آزادی را کم بدان؛ هم‌چنین با صفت عالی آشنا می‌شویم.

۱- چند اندرز به یاد دارید؟

۲- اندرزها بر زنده‌گی انسان چه تأثیر دارد؟

۱. خداپرستی آن است که خودپرستی را رها کنی. (شمس تبریزی)
۲. زینت انسان سه چیز است: علم، محبت و آزاده‌گی. (افلاطون)
۳. دانا به کار خود توکل می‌کند و نادان به آرزوی خویش. (حضرت علی (رض))
۴. کار سرمایه سعادتمند و خوشبختی است. (سقراط)
۵. به جای نفرین فرستادن به تاریکی، بهتر است شمع روشن کنی. (کنفوسیوس)
۶. امید برای بشر، مثل بال برای پرنده‌گان است. (ویکتور هوگو)
۷. شاخ پر میوه سرش بر زمین است. (مولانا جلال‌الدین محمد بلخی)
۸. خوشبخت‌ترین مردم کسی است که کردار به سخاوت بیاراید و گفتار به صداقت. (ابو علی سینای بلخی)
۹. مرگ در راه آزادی، شرافتمندانه‌تر از زنده‌گی در سایه برده‌گی است. (جبران خلیل جبران)
۱۰. قوی‌ترین رکن بنای دوستی، کتمان اسرار دوستان است. (بزرگمهر حکیم)
۱۱. در راه رفتن میانه رو باش. (لقمان حکیم)
۱۲. وفات در نیک‌نامی بهتر است از حیات در بدنامی. (کلبله و دمنه)
۱۳. قدر عافیت کسی داند که به مصیبتی گرفتار آید. (سعدی)
۱۴. اگر به جای اسلحه با قلم به جنگ دنیا می‌رفتیم همه دشمنان نابود می‌شدند. (بسمارک)
۱۵. سخنی داشته باش دل‌پذیر یا دلی داشته باش سخن‌پذیر. (محمد حجازی)
۱۶. هنر زیور بشر است و بشر زیور کیهان. (ناصر خسرو)

توضیحات

- افلاطون: در بین سال‌های (۴۲۸-۳۴۸ ق. م.) در آتن زنده‌گی می‌کرد. شاگرد سقراط بود. اثر مشهور او جمهوری نام دارد. از جمله کسانی است که تهداب مدنیت غربی را گذاشته است.
- سقراط: فیلسوف یونانی که در شهر آتن در بین سال‌های (۴۶۸-۳۹۹ ق. م.) زنده‌گی می‌کرد.
- ویکتور هوگو: نویسنده و شاعر رومانتیک فرانسوی در سال ۱۸۰۲ میلادی تولد شده است. اثر معروف وی ناول (بینوایان) می‌باشد. وی در سال ۱۸۸۵ م. وفات نموده است.
- بزرگ‌مهر حکیم: معلم هرمز پسر انوشیروان بود نظر به کاردانی و لیاقت فراوانی که داشت به وزارت رسید. برخی از کتب به زبان پهلوی و سایر زبان‌ها به دستور این و زیر ترجمه شد.
- بسمارک: اولین صدراعظم آلمان که به نام صدراعظم آهنین مشهور است. نقش مهم او متحد ساختن جرمنی بود. او در سال ۱۸۱۵ میلادی تولد شده و در سال ۱۸۹۸ میلادی وفات نموده است.

قواعد دستوری

صفت عالی

- اکنون به توضیح صفت عالی می‌پردازیم: از صفت مطلق و پسوند «-ترین» ترکیب شده و برتری موصوفی را بر همه موصوف‌های هم‌جنس می‌رساند؛ مانند:
- کابل، بزرگ‌ترین شهر افغانستان است.
 - نجیب، لایق‌ترین شاگردان مکتب حبیبیه است.

در جمله‌های زیر به کلمه‌هایی که زیرشان خط کشیده شده است توجه کنید:
خوشبخت‌ترین مردم کسی است که کردار به سخاوت بیاوراید و گفتار به صداقت.
قویترین رکن بنای دوستی، کتمان اسرار دوستان است.
در جمله‌های بالا کلمه‌های «قویترین» و «خوشبخت‌ترین» صفت برترین یا عالی می‌باشند.

خلاصه درس

اندرزها توسط بزرگان دین، حکما، دانشمندان بزرگ جهان و علما برای رهنمایی مردم گفته شده‌اند. انعکاس موضوعات مختلف دینی، اجتماعی، اخلاقی، تربیتی و غیره در آن‌ها، برای پندآموزی مردم می‌باشد.

فعالیت‌ها

- بشنو و بگو**
- اندرزها توسط چه کسانی و برای چه گفته می‌شوند؟
 - مفهوم اندرزهای شماره دوم و دهم را بیان کنید.
 - اندرز شماره هفتم چه پیامی را در خود دارد؟
 - می‌توانید یک جمله بگویید که در آن صفت عالی به کار رفته باشد؟

به دوستانت بگو

- اندرزها برای رهنمایی مردم گفته شده‌اند.
- خداپرستی آنست که خودپرستی را رها کنی.

- هر چیزی را ستونی باشد، ستون دین علم است.
- زینت انسان سه چیز است؛ علم، محبت و آزاده‌گی.

بخوان و بنویس

- چهار اندرز را انتخاب نمایید و دقیق بخوانید؛ سپس در مورد هر کدام یک سطر بنویسید.
- پیام این اندرز برای ما چیست؟
- امید برای بشر، مثل بال برای پرنده‌گان است.
- از چهار جواب یکی را تأیید کنید.

معنای عافیت است:

الف) صحت کامل

ب) صحت نا کامل

ج) تندرستی

د) جواب «الف» و «ج» درست است.

معنای سخاوت است:

الف) دعا کردن

ب) بخشش و کرم

ج) راستی

د) بزرگواری

جاهای خالی جملات را پر کنید.

- سخنی..... دلپذیر یا..... داشته باش.....
- قدر..... را کسی می‌داند که به..... گرفتار شود.

کارخانه گی



- سه جمله بنویسید که در آن‌ها صفت عالی به کار رفته باشد.
- مفاهیم اندرزهای زیر را در کتابچه‌های خود بنویسید.
- اگر به جای اسلحه با قلم به جنگ دنیا می‌رفتیم همه دشمنان نابود می‌شدند.
- قویترین رکن بنای دوستی، کتمان اسرار دوستان است.



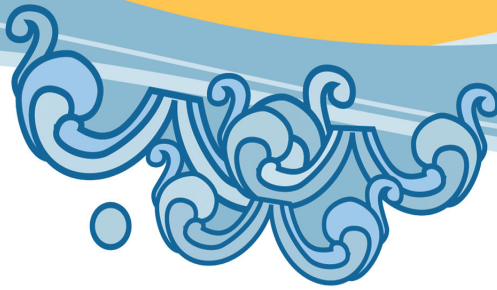

درس شانزدهم

رادیو



شاگردان عزیز،

سال گذشته راجع به بعضی اختراعات؛ مانند: تلفون معلومات حاصل نمودید؛ اکنون به همان سلسله در رابطه به اختراع رادیو معلومات حاصل می‌نمایید و هم‌چنان با صفت نسبتی آشنا می‌شوید.

۱. آیا می‌دانید که از کدام طریق می‌توان به زودترین فرصت از اخبار جهان آگاه شد؟

۲. به نظر شما کدام نوع برنامه‌ها بهتر است از طریق رادیو نشر شود؟

بعد از انکشاف تلگراف بی‌سیم، رادیو به وجود آمد. هرتس آلمانی به اساس فورمول‌های ریاضی ثابت کرد که قوهٔ برقی در فضا به شکل امواج انتقال داده شده می‌تواند، به این ترتیب می‌توان آواز انسان و دیگر اشیا را برقی نموده و به جاهای دور بفرستیم. بر اساس همین تجربه تلگراف بی‌سیم اختراع شد.

بعداً دانشمند ایتالیوی (مارکنی) بر اساس همین تجربه در سال ۱۸۹۰ م. رادیو را اختراع کرد و در لندن آن را در معرض تماشای عام گذاشت که در قرن بیستم به سرعت انکشاف کرد. در کشور ما برای نخستین بار در عصر حکومت غازی امان الله خان در سال ۱۳۰۴ ه.ش. عطاالله خان را به منظور آموزش در رشتهٔ رادیو به آلمان فرستادند، که در سال ۱۳۰۵ ه.ش. با چند تن انجیران آلمانی و دستگاه‌های فرستندهٔ رادیو به وطن برگشت.

در افغانستان کار تأسیس استدیو و مراسلهٔ رادیویی به زودی آغاز یافت. در ماه میزان ۱۳۰۶ خورشیدی رادیو مراحل قانونی خود را گذشتاند و در همین سال مطابق لایحهٔ مخصوص به نشرات آغاز کرد. مدیر رادیو محمد حسن نام داشت، نطق آن سرور گویا و هنرمندان معروف چون: استاد قاسم، استاد غلام حسین، استاد نتو، قربانعلی و دیگران آواز می‌خواندند، بعد از سقوط سلطنت امان الله خان رادیو نیز دچار سرنوشت مکاتب شده و از میان رفت، بار دوم در زمان پادشاهی محمد ظاهر شاه در سال ۱۳۱۹ ش. به نام رادیو کابل به نشرات آغاز کرد و بعد رادیو افغانستان نام گرفت که تا حال ادامه دارد. حالا تعداد زیاد رادیوها در سراسر کشور فعال گردیده‌اند. رادیو در زنده‌گی ما نقش مهم را ایفا می‌کند، از طریق آن به زودترین فرصت از اخبار سراسر جهان اطلاع حاصل می‌کنیم و از حوادث، تغییرات و تحولات در عرصه‌های مختلف زنده‌گی اجتماعی با خبر می‌شویم.

قواعد دستوری

صفت نسبتی

آن است که کسی یا چیزی را بدان نسبت دهند. صفت نسبتی در زبان دری دارای پسوندهای زیر می‌باشد:

پسوند -ی / در کلمه‌هایی که با حروف کانسونانت ختم شده باشند؛ مثلاً: بلخی، هراتی، سنگی، چوبی...

پسوند -یی / در کلمه‌هایی که به حروف واول ختم شده باشد؛ مثلاً: آسیایی، طلایی، قهوه‌یی، خرمایی...

پسوند -گی / در برخی از کلمه‌هایی که به {ه} غیر ملفوظ ختم شوند؛ مانند: خانه‌گی، میمنه‌گی...

خلاصه درس

رادیو را در سال ۱۸۹۰ م. دانشمند ایتالوی به نام مارکنی اختراع نمود و آن را در لندن در معرض تماشای عام گذاشت که در قرن بیستم به سرعت انکشاف کرد.

در کشور ما در زمان غازی امان الله خان برای نخستین بار در سال ۱۳۰۶ شمسی رادیو به نشرات آغاز کرد؛ سپس در زمان محمد ظاهر شاه در سال ۱۳۱۹ ش. به نام رادیو کابل شروع به فعالیت نمود.

صفت نسبتی آن است که کسی یا چیزی را بدان نسبت دهند.

ای / ایی / او / اوگی / می‌باشد.

فعالیت‌ها



بشنو و بگو

- رادیو را چه کسی اختراع کرد؟
- در کشور ما رادیو برای نخستین بار در زمان سلطنت کی و در کدام سال به نشرات آغاز کرد؟
- اولین نطق رادیو در کشور ما چه نام داشت؟
- رادیو چه نقشی در زنده‌گی ما دارد؟
- صفت نسبتی را تعریف کنید.

بخوان و بنویس

- متن درس را خاموشانه بخوانید و نکات مهم آن را یادداشت نمایید.
- چند تن از شاگردان متن درس را با صدای بلند بخوانند و کلمه‌های آن را درست تلفظ نمایند.
- کلمه‌های جدید متن را در کتابچه‌های خود در جمله‌های مناسب به کار ببرید.
- جمله‌های زیر را تکمیل نمایید:
 - ما با استفاده از..... به زودترین فرصت از اخبار جهان اطلاع حاصل می‌نماییم.
 - رادیو در سال..... توسط..... اختراع گردید.
 - رادیو در کشور ما در سال..... به..... آغاز کرد.
- چند واژه بنویسید که صفت نسبتی در آن‌ها به کار رفته باشد.
- با استفاده از پسوند نسبتی / -گی / صفت نسبتی بسازید.

کارخانه‌گی



- در مورد اهمیت رادیو در عصر حاضر چند سطر بنویسید.

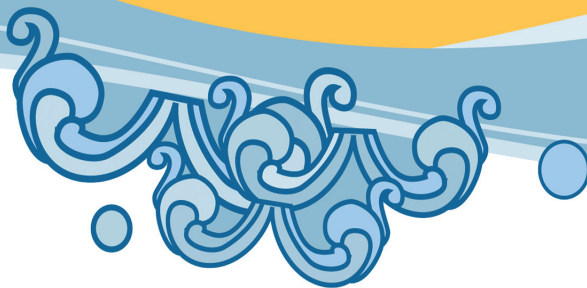

درس هفدهم

کوچی‌ها



شاگردان عزیز،

در درس گذشته راجع به رادیو و اهمیت آن در زندگی انسان‌ها آموختید که از طریق آن در مورد اقوام و قبایل افغانستان نیز شنیده اید، یکی از این اقوام، کوچی‌ها می‌باشند که در این درس شما با زندگی، عینعات، رسوم، مسایل اقتصادی، فرهنگی و دیگر مشخصات آن‌ها آشنایی حاصل خواهید نمود؛ هم‌چنان با ضمیر و اقسام آن آشنا می‌شوید. اکنون شما بگویید که:

۱. چرا این قوم همیشه کوچ می‌کنند؟
۲. این قوم بیشتر در کدام مناطق زندگی دارند؟

افغانستان - هم‌مانند بسیاری از دیگر کشورهای جهان - کشوری است متشکل از اقوام و قبایل گوناگون با زبان‌های مختلف، رسم و رواج‌های متنوع و شیوه‌های گوناگون زنده‌گی. وجود کوه‌های سر به فلک و دشوار گذر، دشت‌های سوزان و بی‌آب و علف، سرمای شدید، عدم موجودیت وسایل و امکانات و نبود راه‌ها، مناطق مختلف را از هم جدا نگاهداشته و مردم هر منطقه را با خصایل، زبان و رسوم جداگانه پروریده است. از شمار اقوام افغانستان یکی هم کوچی‌ها اند، که تا هنوز در حالت خانه به دوشی و کوچی‌گری به سر می‌برند. آن‌ها از راه مالداری و پرورش حیوانات اهلی؛ چون: گوسفند، بز، شتر، خر و اسب زنده‌گی می‌کنند و به چراگاه ضرورت دارند. چون افغانستان دارای اقلیم خشک است و در یک‌سال آن چهار فصل وجود دارد، چراگاه‌های سرسبز همیشه موجود نمی‌باشد، چراگاه‌های کوهستانی از ماه ثور تا نیمه تابستان سرسبز اند. در خزان و زمستان دشت‌های هموار و وادی‌های جنوب افغانستان تا سواحل بحر هند، بلوچستان و سند برای مالداران مساعد می‌گردد. از همین رو کوچی‌ها در بهار و تابستان در دامنه سلسله کوه‌های بابا و هندوکش از پامیر و بدخشان و مرغاب، بادغیس و بامیان مواشی خود را به چرا می‌برند و پس از آن به دشت‌های هلمند، ارغنداب و سواحل اتک، پشاور و وزیرستان بر می‌گردند. شماری از مردم شمال غرب و مناطق کوهستانی که به پرورش مواشی و کشاورزی سرگرم اند، به صورت نیمه کوچی‌ها زنده‌گی خود را عیار کرده اند. آن‌ها در تابستان به کوهستان‌های پیرامون خویش یکجا با مواشی شان مسکن گزین می‌شوند و در فصل سرما به روستاهای خویش باز می‌گردند. در میان این مردم تاجک‌ها، ازبک‌ها، ترکمن‌ها، قزاق‌ها، عرب‌ها، قرغزها، پشه‌یی‌ها، هزاره‌ها، ایماق‌ها و دیگر اقوام و قبایل کشور وجود دارند. کوچی‌ها در تهیه و تولید شیر، روغن، پنیر، مسکه، قروت، گوشت، پشم، پوست و دیگر فراورده‌های حیوانی می‌کوشند. و از این راه به اقتصاد کشور مفاد زیادی می‌رسانند. آن‌ها از راه فروش این تولیدات، احتیاجات خود را به دست می‌آورند. زنده‌گی آزاد و فارغ از قید و بند مدنی، کوچی‌ها را سالم و سر سخت بار آورده است. آن‌ها دارای قامت‌های رسا، چشمان نافذ و اندام قوی می‌باشند. در میان کوچی‌ها زنان بیشتر از مردان زحمت می‌کشند، پخت و پز، بارگیری و جمع‌آوری علوفه و نگهداری حیوانات به دوش زنان است. کوچی‌ها طرز زنده‌گی مخصوص خود را دارند. آن‌ها در استفاده از لباس، خوراک و معاشرت خویش با دیگر ساکنان کشور فرق دارند، لباس دختران و زنان کوچی بیشتر به رنگ‌های سیاه، سرخ و لاجوردی یعنی رنگ‌های گرم می‌باشد. پیراهن و چادرهای آن‌ها با چرمه‌کاری و گل‌دوزی، زری‌کاری و گاهی با سکه‌های نقره‌یی تزیین می‌گردد. یخن‌های پیراهن‌های جوانان و نوجوانان نیز گل‌دوزی و واسکت‌های شان چرمه‌کاری می‌شوند. کلاه‌های گل‌دوزی شده و مرغوب به سر می‌گذارند. کوچی‌ها مانند بسیاری از مردم افغانستان مهمان نواز اند.

توضیحات

افغانستان تنها کشوری نیست که در آن اقوام و قبایل مختلف با زبان‌های مختلف، نژادهای متعدد و رسم و رواج‌های گوناگون زنده‌گی می‌کنند. در جهان کشورهای بسیاری وجود دارند که متشکل از اقوام و قبایل مختلف اند؛ طور مثال: ساکنان کانادا و امریکا متشکل از نژادهای فرانسوی، انگلیسی، هسپانیایی و سرخپوستان بومی هستند. در ایران اقوام ترک، بلوچ، فارس، کرد و عرب در کنار هم زنده‌گی می‌کنند. پاکستان نیز از نظر ساختار اجتماعی متشکل است از اقوام پشتون، بلوچ، سندی و پنجابی. در کشور انگلستان هم انگلیس‌ها و ایرلندی‌ها با هم زنده‌گی می‌کنند.

قواعد دستوری

ضمیر و اقسام آن

ضمیر کلمه‌یی است، که جای اسم را می‌گیرد، و برای رفع تکرار اسم استعمال می‌شود؛ مانند: پرویز، خسرو را دید و به او گفت. درین جا «او» به جای «خسرو» نشسته است. اگر چنین نمی‌بود، ما ناگزیر بودیم که بگوییم: پرویز، خسرو را دید و به خسرو گفت. که درین جمله اسم (خسرو) دوبار تکرار می‌شد. «خسرو» را مرجع ضمیر هم می‌گویند، و این همان قرینه است، که به ما می‌فهماند، منظور از ضمیر «او» همان «خسرو» است، و اگر «خسرو» نمی‌بود، ضمیر «او» مبهم و پوشیده می‌بود؛ چنانکه اگر می‌گفتیم: او را دیدیم. کسی نمی‌دانست که «او» کیست؛ پس نتیجه می‌گیریم، که ضمیر احتیاج به مرجعی دارد، که باید قبل از آن ذکر شود. انواع ضمیر: در زبان دری، ضمیر سه نوع است: ۱ - ضمیر شخصی ۲ - ضمیر مشترک ۳ - ضمیر اشاره، که باز هر یک به چند دسته دیگر تقسیم می‌شود و در درس‌های آینده آن‌ها را خواهیم خواند.

خلاصه درس

در افغانستان اقوام و قبایل گوناگون با زبان‌های مختلف و عنعنات مختلف زنده‌گی می‌نمایند که از جمله یکی کوچی‌ها هستند، آن‌ها از راه مالداري و پرورش حیوانات اهلی و فروش محصولات آن‌ها امرار معاش می‌کنند. زنده‌گی آزاد و فارغ از قید و بند مدنی دارند.

فعالیت‌ها



بشنو و بگو

- فرق میان زنده‌گی کوچی و غیر کوچی چیست؟
- کوچی‌ها زنده‌گی خود را از کدام مدرک تأمین می‌نمایند؟
- کوچی‌ها به کدام نوع لباس علاقه دارند؟
- چند زبان رایج در افغانستان را نام ببرید.
- چند شاگرد معلومات خود را در مورد اقوام و زبان‌های افغانستان به زبان ساده در برابر صنف بیان نمایند.
- شاگردان به دو گروه تقسیم شده در مورد زنده‌گی کوچی‌ها و رسم و رواج‌های شان بحث همه جانبه نمایند؛ سپس از هر گروه یک نفر نتیجه بحث گروه خویش را در برابر صنف شرح دهد.

بخوان و بنویس

- متن درس را خوانده و نکات مهم آن را بیرون‌نویس نمایید.
 - مفهوم درس را حد اقل در سه سطر بنویسید.
 - کلمه‌های جدید درس را در کتابچه‌های تان بنویسید.
- جاهای خالی را با کلمات مناسب پر کنید
- زنده‌گی آزاد و فارغ از..... کوچی‌ها را سالم و..... بار آورده است.
- در میان کوچی‌ها..... بیشتر از..... زحمت می‌کشند.

کارخانه‌گی



- در مورد مشکلات کوچی‌ها و راه‌های حل آن مقاله‌یی بنویسید که از ده سطر کم نباشد.

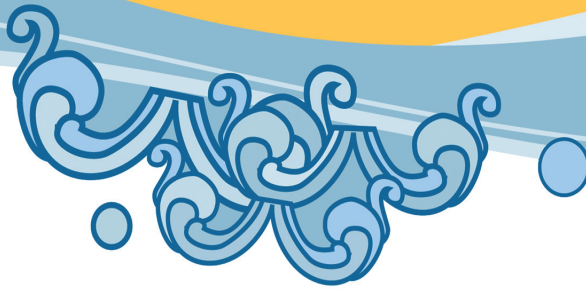

ماین چیست؟



شاگردان عزیز،

در درس‌های گذشته درباره اهمیت شاهراه‌ها و جاده‌ها معلومات حاصل کردید، امروز پیرامون ماین‌ها معلومات به دست می‌آورید که اگر ماین‌ها خنثی نشوند، امنیت راه‌ها و جاده‌ها به خطر مواجه می‌شود؛ هم‌چنان با ضمیر مشترک آشنا می‌شوید.

۱. آیا ماین را از نزدیک دیده اید؟

۲. آیا انفجار ماینی را که سبب تخریب و سایط نقلیه و تلفات جانی و مالی شده باشد، مشاهده کرده اید؟

افغانستان از شمار کشورهایی است که بیشترین ماین‌ها و مهمات منفجر نشده در آن وجود دارند و تاکنون همه آن‌ها پاکسازی نشده‌اند، همه روزه مردم ما در سراسر کشور از آن‌ها آسیب می‌بینند، تا جایی که ماهانه کم از کم ده‌ها تن از اثر ماین‌ها کشته یا زخمی می‌شوند. افغانستان از سه دهه بدین سو درگیر جنگ‌های بی‌شمار بوده است. در نتیجه این جنگ‌ها، سراسر کشور به مرکز ماین‌ها مبدل شده است که باوجود پاک‌سازی بسیاری از مناطق کشور از ماین‌ها، باز هم این دشمنان مردم افغانستان در بعضی جای‌ها باقی مانده‌اند. ماین‌ها از نظر ساختمان و اهداف تخریبی شان به دو گونه می‌باشند:

۱_ ماین‌های ضد انسان (ضد پرسونل)

۲_ ماین‌های ضد وسایط

ماین‌های ضد پرسونل (انسان) از چوب، پلاستیک، آهن و دیگر فلزات به اشکال گوناگون ساخته می‌شوند که با اندک فشار دست یا پا، منفجر و سبب مرگ یا زخمی شدن انسان‌ها و حیوانات می‌گردند. ماین‌ها به شکل رادیو، بکس، قلم، توتنه‌های نل، ساعت دستی و یا دیواری، زیورات، سامان بازی و دیگر سامان آلات کار آمد، ساخته شده و پخش می‌گردند. به مجرد تماس انسان یا حیوان آن‌ها منفجر می‌شوند و آن‌چه را که در گرد و پیش شان باشد، ازبین می‌برند.

افزون بر ماین‌ها، مهمات منفجر نشده؛ چون: راکت‌ها، بمب‌های دستی و طیاره، مرمی‌های ماشیندار، تفنگ‌ها، توپ‌ها، هاوان‌ها و غیره نیز در افغانستان موجود‌اند. این مهمات در مناطقی باقی مانده‌اند که محلات بود و باش نظامی‌ها، میدان‌های جنگ، ترصدگاه‌ها، سنگر بندی‌ها، قرار گاه‌ها و پوسته‌ها بوده‌اند.

مهمات مذکور گاه ناگاه سبب مرگ یا زخمی شدن کودکان، نوجوانان، کلان سالان و حتی حیوانات می‌شوند.

ماین‌ها و مرمی‌هایی که بر روی زمین قرار دارند، قابل دید و شناخت می‌باشند؛ اما ماین‌هایی که در زیر خاک پنهان‌اند انسان‌ها را همیشه غافلگیر می‌نمایند و تلفات بسیاری را به بار

می آورند که از آن جمله ماین‌های ضد تانک می‌باشند.

ماین‌های ضد تانک به ژرفای نیم تا یک متر در جاده‌های خاکی و دو جانب سرک‌های پخته دفن می‌شوند. به مجردی که تانک‌ها و دیگر وسایل نقلیه سنگین از بالای شان بگذرند؛ آن‌ها منفجر می‌شوند و وسیله مورد نظر را از بین می‌برند. شناخت و کشف این‌گونه ماین‌ها بدون وسایل کشف و سگ‌های تعلیم دیده مخصوص ممکن نیست.

شاگردان عزیز،

شما باید حین گشت و گذار و بازی علامت‌ها و نشانه‌هایی را که خواندید، در نظر بگیرید و به سامان و چیزهایی که در دشت‌ها، کوه‌ها و جنگل‌ها موجود اند و هم‌چنان به ساحه جنگ‌زده و مزارع نشانه و علایم مهمات منفجر ناشده؛ چون: سنگ‌ها، دیوارها و بریده‌گی‌های سنگی که آبی رنگ شده نزدیک نشوید.

• سنگ‌ها، پایه‌ها و علایمی که با رنگ سفید، رنگ شده نشان دهنده ساحه پاک شده از ماین و مهمات می‌باشند.

• سنگ‌ها، دیوارها و ساحاتی که با رنگ سرخ، رنگ شده علامت خطر موجودیت ماین را نشان می‌دهند.

برعلاوه این نشانه‌ها، علایم محلی دیگری نیز موجود اند که آن‌ها قرار زیر اند:

۱. پایه و نشانه‌یی که ساحه خطرناک را نشان دهد.

۲. شاخه‌ها و تیرهایی که در عرض جاده‌ها قرار داده شده باشند.

۳. دیوارهای سنگی که جاده را بند کرده باشند.

۴. علامت‌های چلیپا که از چوب ساخته شده باشند.

توضیحات

اگر می‌خواهید از خطر مرگ و عیبی شدن در امان باشید، هرگز به ساحه خطرناک ماین‌ها و مهمات منفجرناشده داخل نشوید؛ زیرا خودتان صدمه می‌بینید و هم شما باعث انفجار دیگر خواهید شد. به یاد داشته باشید در ساحه‌یی که یک ماین وجود داشته باشد، امکان موجودیت ماین‌های بیشتر هم است. در صورت مواجه شدن به قربانی ماین، هرگز داخل ساحه ماین زار نشوید، هر چه زودتر به ماین پاکان یا بزرگان محل خبر دهید و از کمک‌های غیر مسلکی خود داری نمایید.

قواعد دستوری

ضمیر مشترک

- ضمیری است که برای شخص‌های اول، دوم و سوم (متکلم، مخاطب، و غایب) اعم از مفرد و جمع به‌گونه یک‌سان و مشترک استعمال شود و عبارت اند از: خود، خویش و خویشان که هر کدام آن‌ها برای مفرد و جمع هر سه شخص به کار برده می‌شوند؛ مانند:
- خود گفتم، خود گفتیم، خود نوشتی، خود نوشتید، خود رفت، خود رفتند.
 - نامه خویش نوشتم، نامه‌های خویش نوشتیم، نامه خویش نوشتی، نامه‌های خویش نوشتید، نامه خویش نوشتند.
 - کار خویشان را انجام دادم، کارهای خویشان را انجام دادیم، کار خویشان را انجام دادی، کارهای خویشان را انجام دادید، کار خویشان را انجام دادند.

خلاصه درس

ماین‌ها از نظر ساختمان و اهداف تخریبی به دو گونه اند: ماین‌های ضد انسان (ضد پرسونل) و ماین‌های ضد وسایط. ماین‌های ضد تانک: شناخت و کشف این گونه ماین‌ها بدون وسایل کشف و سگ‌های تعلیمی مخصوص ممکن نیست. نشانه‌ها و علائم ماین‌ها و مهمات منفجرناشده، علاوه بر نشانه‌های رسمی ماین‌پاکی، علائم محلی دیگر نیز می‌باشند که خطرات ماین و دیگر مهمات منفجر نشده را نشان می‌دهند.

فعالیت‌ها

بشنو و بگو

- ماین‌های ضد انسان به کدام اشکال ساخته می‌شوند؟
- چند نفر روزانه در اثر انفجار ماین‌ها در وطن عزیز ما کشته می‌شوند؟
- علائم و نشانه‌های مهمات منفجر نشده کدام‌هاست؟
- کدام ماین‌ها در زمین کشت و از نظر پنهان نگه‌داشته می‌شوند؟

شاگردان اجرا کنند

- شاگردان در مورد اقسام ماین‌ها و خطرات آن‌ها در گروه‌های مختلف با هم مباحثه نمایند و نتیجه صحبت‌ها را یک شاگرد از هر گروه مقابل صنف به دیگران بگوید.
- شاگردان با مطالعه درس ماین، احساس خود را به هم‌دیگر بیان کنند.
- در باره ضمیر مشترک (خود، خویش و خویشان) چه می‌دانید؟ در گروه‌ها تقسیم شده

بحث و گفتگو کنید و از هر گروه یک نفر یک مثال بگوید.

- چطور می‌توان ماین‌ها را شناسایی کرد؟

بخوان و بنویس

- متن درس را بخوانید و واژه‌های جدید را بیرون‌نویس نمایید.
- واژه‌های ماین، انفجار، دست و کوه را در جمله‌های مناسب به کار ببرید.

خانه پری کنید.

- ماین‌های ضد انسان از.....،.....،.....، آهن و دیگر.....
..... به اشکال گوناگون ساخته می‌شوند که با..... فشار دست یا پا،.....
و سبب..... و یا زخمی شدن انسان‌ها و حیوانات می‌گردند.



کارخانه‌گی



شاگردان در مورد جلوگیری از خطرات ماین مقاله‌یی در هفت سطر در کتابچه‌های خود بنگارند.



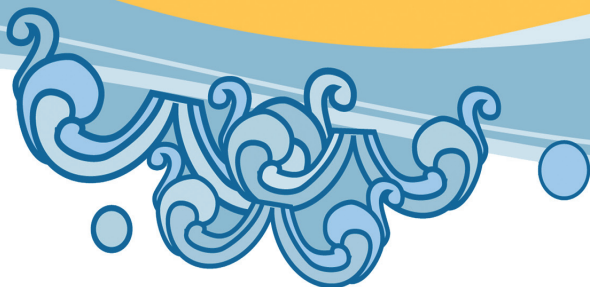

ضررهای مواد مخدر



شاگردان عزیز،

در درس گذشته در مورد ماین، انواع آن و خسارات و تلفاتی که به بار می‌آورد معلومات حاصل نمودید. اکنون با یکی از موارد دیگری که باعث ضرر و خساره برای انسان‌ها می‌گردد، آشنایی حاصل می‌نمایید که این مورد، اضرار مواد مخدر است؛ هم‌چنین با عدد و انواع آن آشنا می‌شوید. اکنون بگویید که:

۱. مواد مخدر به چه چیزهایی گفته می‌شود؟
۲. مواد مخدر چه ضررهایی را در قبال دارد؟

مواد مخدر چیست؟

مواد مخدر عبارت از مواد نشئه‌آوری است که مصرف مداوم آن فعالیت‌های سیستم اعصاب مرکزی را تغییر داده و در صورت استعمال پی در پی اعتیاد روانی و بدنی را سبب می‌گردد. مواد مخدر هم به صورت طبیعی وجود دارد؛ مانند: تریاک که از بته خشخاش به دست می‌آید و هم به طور مصنوعی و کیمیاوی در لابراتوارها ساخته می‌شود؛ مانند: هیروئین، موروفین، کوکائین و غیره.

برخی از این مواد ارزش استفاده طبی دارند و در ساختن بعضی دواها به فیصدی بسیار کم استفاده می‌گردند، که مصرف بیش از ضرورت آن و یا بدون اجازهٔ داکتر خطرات جدی و زیان‌آوری را به دنبال دارد. استعمال مواد مخدر به خصوص از طریق پیچکاری به صحت انسان بسیار مضر و خطرناک می‌باشد؛ هم‌چنان سبب زیان‌های جدی و خطرناک صحتی از قبیل ابتلا به امراض مزمن و کشنده؛ چون: انواع مختلف سرطان، سکته‌های قلبی، زردی و غیره می‌گردد. مواد مخدر مشکلات بی‌شمار اجتماعی و اقتصادی؛ از قبیل: قتل، سرقت، فقر، گدایی و تباهی سرمایه‌های بزرگ بشری را به دنبال دارد.

دین مقدس اسلام استعمال مواد مخدر را به خاطر این که به صحت و سلامت انسان ضرر دارد و جامعه را به طرف انحطاط اخلاقی می‌کشاند منع قرار داده است و کسانی را که به قاچاق آن دست می‌زنند دشمنان انسان و انسانیت می‌داند.

اشخاصی که به طور مداوم مواد مخدر را مصرف می‌نمایند و استعمال آن به عادت همیشه‌گی و وابسته‌گی روانی آن‌ها مبدل شده است معتاد گفته می‌شوند.

در وطن عزیز ما افغانستان هم بدبختانه یک تعداد اشخاص معتاد که بیشتر آنان را جوانانی بین سنین ۳۵-۱۵ سال تشکیل می‌دهند. وجود دارند که مردم آن‌ها را به نام هیروئینی یا (پودری) یا د می‌نمایند.

اشخاص پودری از جامعه منزوی شده و در نزد افراد جامعه خیلی منفور و بی‌قدر اند. مردم با آن‌ها به حیث یک مجرم برخورد می‌نمایند؛ زیرا آن‌ها دشمنان جسم و جان خود و بار دوش جامعه می‌باشند؛ اما در حقیقت معتادان مواد مخدر افرادی اند که بنابر مشکلات روانی، عدم آگاهی از اضرار مواد مخدر، هم‌نشینی با اشخاص بی‌بند و بار و محرومیت‌های اجتماعی و اقتصادی، ناخواسته به دام این دیو خطرناک افتاده اند. این مسؤولیت همهٔ افراد جامعه، دولت و مؤسسات غیردولتی و بین‌المللی

است تا در رفع این مشکل دست به دست هم داده با معتادان در حد امکان همکاری و آن‌ها را رهنمایی نمایند تا از این بد بختی نجات پیداکنند.

چگونه می‌توانیم یک شخص معتاد را تداوی کنیم؟

نکته اساسی و مهم در تداوی فرد معتاد این است که با وی به حیث یک شخص مریض و یک عضو جامعه که محتاج کمک است رفتار شود، نه به حیث یک شخص مجرم، خطاکار و گنهکاری که مستوجب مجازات باشد. اگر فرد معتاد به خاطر آماده شدن به تداوی و ترک مواد مخدر تشویق نشود و با او روش مبتنی بر دشمنی و یا عدم همکاری صورت بگیرد، بدون شک که وی هیچگاه حاضر به ترک اعتیاد نخواهد شد.

در مورد تداوی، مراکز درمانی باید نکات مشخص تری را ارائه نمایند، تا برای مردم راهنما باشد.

اضرار مواد مخدر

استعمال مواد مخدر زیان‌های بی‌شمار جسمی و روانی دارد که به‌گونه مثال شماری از آن‌ها در زیر بیان می‌گردند:

- ضعیف ساختن سیستم دفاعی بدن
- کندی فعالیت‌های سیستم اعصاب مرکزی
- سرعت ضربان قلب
- سرطانی شدن شش و گلو
- ضعیف نمودن حواس باصره، سامعه و ذایقه
- بالا بردن فشار خون
- بالا بردن چربی خون
- سکتة قلبی
- سکتة مغزی
- ایجاد بی‌حالی در شخص مصرف کننده
- ایجاد اختلال در سیستم تنفس
- اختلالات روانی (افسردگی، پریشانی، گوشه‌گیری و ناامیدی)

توضیحات

در مورد استفادهٔ طبیی مواد مخدر باید گفت که: در صنعت طب از مواد مخدر با فیصدی بسیار کم برای ساختن برخی دواها استفاده می‌شود؛ اما باید در مصرف آن‌ها احتیاط صورت گیرد و طبق هدایت داکتر از آن دواها استفاده شود.

سرطان: مرض کشنده‌یی است که در جهان تا اکنون هم برای علاج آن دارویی کشف نشده است.

اشخاص پودری: افرادی که به مواد مخدر به خصوص هیرویین مبتلا باشند.

قواعد دستوری

عدد و انواع آن

به جملهٔ زیر نگاه کنید.

- در وطن عزیزما افغانستان بدبختانه یک تعداد اشخاص معتاد که بیشتر آنان را جوانانی بین سنین ۱۵-۳۵ سال تشکیل می‌دهند وجود دارند.
- درین جمله «۱۵» و «۳۵» عدد می‌باشند.

تعریف عدد

عدد آن است که شماره را بیان کند، و چیزی را که شمرده شود معدود می‌گویند؛ مانند: دومیز، چهارچوکی، که «دو» و «چهار» عدد و «میز» و «چوکی» معدود می‌باشند.

در زبان دری معدود با عدد در جمع و مفرد بودن مطابقت نکرده و همیشه مفرد می‌آید؛ مانند: چهار کودک، پنج کبوتر، که «چهار کودکان» و «پنج کبوتران» نمی‌گویند.

انواع عدد: در زبان دری عدد پنج گونه است، که عبارت اند از: ۱- اعداد ترتیبی یا وصفی
۲- اعداد اصلی ۳- اعداد ترکیبی ۴- اعداد توزیعی ۵- اعداد کسری



مواد مخدر یا نشئه‌آور فعالیت‌های سیستم اعصاب مرکزی را تغییر داده، سبب امراض مزمن و کشنده؛ مثل: انواع مختلف سرطان، سکته‌های قلبی، بالا بردن فشار خون، اختلال در سیستم تنفسی و غیره شده مشکلات اجتماعی و اقتصادی؛ مانند: قتل، سرقت، فقر، گدایی و غیره را به دنبال داشته و جامعه را به سوی انحطاط اخلاقی می‌کشاند؛ پس مسؤولیت همهٔ افراد جامعه و دولت است تا برای رفع این مشکل، افراد معتاد را کمک نموده به راه راست رهنمایی نمایند تا از این بدبختی نجات یابند.



بشنو و بگو

- مواد مخدر چیست؟
- در مورد ضررهای مواد مخدر استدلال خود را بگویند.
- مواد مخدر چگونه مشکلات اقتصادی و اجتماعی را به بار می‌آورد؟
- چطور می‌توانیم افراد معتاد را کمک کنیم؟

به دوستان بگو

- از ضررهای عمدهٔ مواد مخدر مبتلا شدن به امراض مزمن و کشنده‌ی چون انواع مختلف سرطان، فشارخون و غیره امراض می‌باشد.

- استعمال مواد مخدر اختلالات روانی؛ مانند: افسرده‌گی، گوشه‌گیری و ناامیدی را نیز در پی دارد.
- مشکلات اجتماعی و اقتصادی؛ مثل: قتل، سرقت، فقر، گدایی و تباهی نیز از پیامدهای استعمال مواد مخدر است.
- شاگردان به گروه‌ها تقسیم شوند و در مورد اضرار، عواقب بد، مشکلات اجتماعی و اقتصادی استعمال مواد مخدر و راه‌های کمک و نجات افراد معتاد با یک‌دیگر بحث نمایند. در آخر نماینده هر گروه در برابر صنف نتیجه بحث‌های گروه خود را بیان نماید.

بخوان و بنویس

- متن درس را دقیق بخوانید؛ بعد در مورد زیان‌های صحتی و اجتماعی استعمال مواد مخدر پنج سطر بنویسید.

جاهای خالی را پر کنید

- استعمال مواد مخدر به..... از طریق..... به صحت انسان زیاد مضر و خطرناک می‌باشد.
- یکی از زیان‌های مواد مخدر ضعیف نمودن..... باصره..... و..... است.

از چهار جواب یکی را تأیید کنید:

- مواد مخدر یعنی:
 ۱. مواد نشئه‌آور
 ۲. تریاک
 ۳. مواد مضر
 ۴. مواد مفید



کارخانه‌گی



- مفهوم درس را خلاصه نموده در چند سطر بنویسید.
- واژه‌های زیر را در جمله‌های مناسب به کار ببرید.
مواد مخدر، تریاک، لابراتوار، افسرده‌گی و گوشه‌گیر

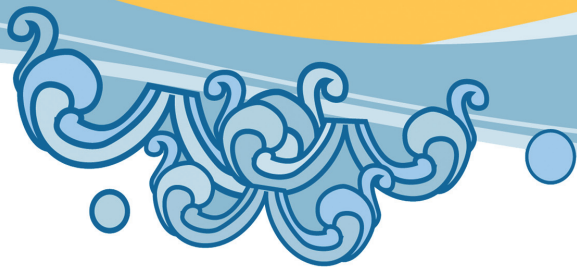

رابعه بلخی (شاعر و عارف قرن چهارم)



شاگردان عزیز،

در درس‌های گذشته با عایشه درانی و آثار و افکار او آشنایی حاصل نمودید. درسی را که اکنون می‌آموزید در باره شناسایی یک عارف و شاعر سده چهارم هجری است که در تاریخ ادبیات دری به رابعه بلخی معروف است و نیز با اعداد اصلی آشنا می‌شوید. اکنون از شما پرسیده می‌شود که:

۱. با نام چند تن از شاعر زنان زبان دری آشنایی دارید؟ نام ببرید.

۲. در کشور ما چرا تعداد شاعر زنان کمتر از مردان اند؟

رابعه بلخی در میان شاعران زبان و ادبیات دری از شهرت خاصی برخوردار است. پدرش ((کعب)) نام داشت و از کارمندان بلند رتبه عصر سامانی بود که در سیستان، قندهار و بست حکمرانی می‌کردند. پدرش در آموزش و پرورش این شاعر توانا و جوان با علاقه‌مندی خاص توجه داشت. رابعه جوان با داشتن علم، کمال، جمال و سخنوری شهرت یافت. او معاصر رودکی سمرقندی ملک الشعراي زمان سامانیان است، اشعارش در حوزه ادبی خراسان آن زمان در کنار سروده‌های شاعران مشهوری؛ چون: شهید بلخی، ابو شکور بلخی و دقیقی بلخی علاقه‌مندان زیاد داشت. یکی از حوادث مهم در زنده‌گی رابعه-که در تاریخ ادبیات دری از شهرت بس بزرگ برخوردار است و نام او را در دل زمانه‌ها ماندگار و بلندآوازه ساخته- عشق نافرجام وی به بکتاش غلامی از غلامان برادرش «حارث» بود که انجامش به عشق حقیقی پیوست و برادرش او را به بدگمانی به شهادت رسانید.

در باره ماجرای عشق رابعه و بکتاش و اشعار دل انگیز و عاشقانه او نویسنده‌گان و سخنوران از جهات مختلف نگریسته و بحث‌های زیادی در آن باره داشته‌اند؛ چنان‌که عده‌یی او را شاعر شیفته حال و دل‌داده عشق بکتاش دانسته و به داشتن عشق مجازی متهم می‌کنند؛ ولی عده‌یی دیگر از عرفا و صوفیان عشق رابعه را نه از سر هوا و هوس؛ بلکه ناشی از غلیان عشق حقیقی الهی معرفی کرده و آن را ستوده‌اند؛ قسمی که شیخ بزرگوار ابو سعید، شیخ فرید الدین عطار و مولانا عبدالرحمن جامی در آثار شان عشق رابعه را نه از گونه عشق مجازی؛ بلکه محبت واقعی و خداجویانه خوانده‌اند و هم او را از سراینده‌گان نخستین اشعار عارفانه در ادبیات فارسی دری می‌دانند که متأسفانه از این شاعر عقیفه، اشعار اندکی در دسترس است و طی ادوار تاریخی از سوی هنردوستان همواره مورد دلچسپی خاص قرار گرفته و از زبانی به زبانی و از سینه‌یی به سینه‌یی زمزمه می‌شده است.

نمونه کلام

زبس گل که در باغ مأوی گرفت	چمن رنگ ارژنگ مانی گرفت
مگرچشم مجنون به ابر اندر است	که گل رنگ رخسار لیلی گرفت
به می ماند اندر عقیقین قدح	سرشکی که در لانه مأوی گرفت
قدح گیر چندی و دنیا مگیر	که بدبخت شد آن که دنیا گرفت
سر نرگس تازه از زر و سیم	نشان سر تاج کسری گرفت
چو رهبان شد اندر لباس کبود	بنفشه مگر دین ترسی گرفت

همچنان او زیبایی‌های طبیعت را چنین می‌ستاید:

فشانند از سوسن و گل سیم و زر باد	زهی بادی که رحمت باد بر باد
که در بارید هر دم در چمن ابر	که جان افزود خوش خوش در شجر باد
گل خوشبوی ترسم آورد رنگ	ازین غماز صبح پرده در باد
برای چشم هر نااهل گویی	عروس باغ را شد جلوه‌گر باد
عجب چون جسم خوشتر می‌رود خواب	چرا افگند گل را در سحر باد

قواعد دستوری

اعداد اصلی

اعدادی را می‌گویند که خود اصل و اساس اعداد دیگر هستند، یعنی اعداد دیگر از این‌ها ساخته می‌شوند. اعداد اصلی عبارت‌اند از: یک، دو، سه، چهار، پنج، شش، هفت، هشت، نه، ده، بیست، سی، چهل، پنجاه، شصت، هفتاد، هشتاد، نود، صد و هزار. این اعداد را ساده یا مطلق نیز گویند.

خلاصه درس

رابعه بلخی از شاعران و از چهره‌های درخشان ادب دری است. او دختر کعب از کارمندان بلند رتبه عصر سامانی است. رابعه در جوانی با داشتن علم، کمال، جمال و سخنوری شهرت خاص یافت.

وی معاصر ملک الشعرا رودکی سمرقندی بود. آنچه که نام او را پرآوازه ساخته است، عشق او به بکتاش‌نام، غلام برادرش حارث بود که انجامش به عشق حقیقی و ملکوتی رسیده بود. برادرش به او بدگمان شد و او را به شهادت رسانید. رابعه اشعار دل‌انگیز، عاشقانه و عارفانه دارد.

فعالیت‌ها



بشنو و بگو

- شاگردان در بارهٔ ویژه‌گی‌های اشعار رابعهٔ بلخی مباحثه کنند.
- شاگردان با مطالعهٔ درس رابعهٔ بلخی او را چگونه شخصیتی می‌پندارند؟
- چرا رابعهٔ بلخی توسط برادرش حارث به شهادت رسید؟

به دوستانت بگو

- این بیت چه معنی دارد؟
چو رهبان شد اندر لباس کبود
- بنفشه مگر دین ترسی گرفت؟

بخوان و بنویس

- شاگردان خلاصهٔ درس را نظر به برداشت خود در کتابچه‌های شان بنویسند.
- شاگردان جمله‌های زیر را در کتابچه‌های شان بنویسند و خانه‌های خالی آن‌ها را پرکنند:

- رابعه به لقب _____ معروف است و او دختر _____ می‌باشد.
- او هم عصر _____ ملک الشعراى عصر سامانى بود.
- رابعهٔ بلخی اشعار _____ و _____ سروده است.

کارخانه‌گی



- شاگردان یک شعر از متن درس را در کتابچه‌های شان بنویسند.
- شاگردان این ابیات رابعهٔ بلخی را حفظ کنند.
- سر نرگس تازه از زر و سیم نشان سر تاج کسری گرفت
- چو رهبان شد اندر لباس کبود بنفشه مگر دین ترسی گرفت

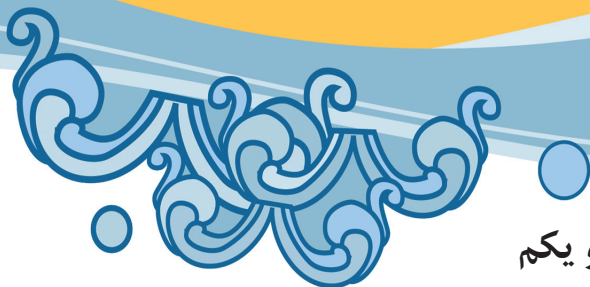

درس بیست و یکم

حقوق بشر



تفہیم «حقوق بشر» به شاگردان و تقویت مهارت‌های زبانی و آشنایی با اعداد ترتیبی، اهداف درس را تشکیل می‌دهند.

هر انسان حق دارد از فیض علم و دانش بهره‌مند گردد، فردی که مکتب برود، سواد می‌آموزد و دانش می‌اندوزد؛ پس طلب علم بر مرد و زن مسلمان فرض است.

چرا طفلی که به خاطر فقر نمی‌تواند در مکتب درس بخواند، حقوق بشری وی زیر پاشده است؟

قبل از آن که سیر تاریخی حقوق بشر را به بحث بگیریم، لازم است که مفهوم حق را بدانیم. حق که جمع آن حقوق می‌باشد عبارت است از:

نام خداوند ﷻ

جواز و صلاحیت

طلب

استحقاق

ضد باطل

سرانجام حق آن واقعییتی است که فرد صاحب حق، مستحق دستیابی به آن باشد. تمام افراد بشر به خاطر اینکه انسان هستند، صرف نظر از رنگ، جنس، زبان، نژاد، مذهب و تابعیت برخوردار از حقوق انسانی یا بشری می‌باشند.

خداوند ﷻ قبل از همه به انسان کرامت ارزانی نموده است. انسان حق زنده‌گی، آزادی، مالکیت، گشت و گذار، آزادی بیان، مساوات و عدالت در مورد خود را دارد؛ پس حقوق بشر مبین حق‌های طبیعی، شرعی و قانونی هر انسان می‌باشد.

حقوق بشر چیست؟

حقوق بشر شامل حقوقی است که یکجا با زنده‌گی انسان گره خورده است. به عبارت دیگر حقوق بشر عبارت از تمامی حقوقی است که انسان به خاطر بشر بودنش مستحق آن دانسته می‌شود. دین مقدس اسلام حقوق انسان را در عرصه‌های مختلف پشتیبانی نموده است. خداوند ﷻ به انسان کرامت اعطا نموده است. از این‌رو انسان برخوردار از حق کرامت می‌باشد. با ظهور دین مقدس اسلام دیگر نه عرب بر غیرعرب، نه سیاه بر سفید و نه سفید بر سیاه برتری دارد؛ بلکه معیار برتری صرف بر تقوا و پرهیزگاری است. بعد از اسلام کسی حق نداشت تا دختران خود را در فردای تولدش زنده به گور کند؛ چون زن نیز انسان است و بنده خدا ﷻ می‌باشد.

تبارز حقوق بشر

دو جنگ جهانی صرف نظر از سایر خسارات، اضافه از ۵۵ میلیون تلفات انسانی را با خود داشت که

تا اکنون تلافی آن به بسیاری از کشورها دشواری‌های مختلف را خلق نموده است. سر انجام در دهم دسامبر (۱۹۴۸م.) اجلاس مجمع عمومی ملل متحد در قصر شاپلوی پاریس در کشور فرانسه به خاطر حقوق بشر اعلامیه جهانی را در (۳۰) ماده به تصویب رسانید که در واقعیت امر به خواست میلیون‌ها انسان کرّه زمین پاسخ منطقی بود. این اعلامیه با ۴۸ رأی موافق، بدون رأی مخالف و ۸ رأی ممتنع به تصویب رسید. اعلامیه جهانی حقوق بشر به زبان‌های مختلف کشورهای جهان ترجمه شد؛ سپس فهرست زبان‌هایی که این اعلامیه جهانی به آن‌ها ترجمه گردید نشر شد که رقم آن به (۷۰) زبان می‌رسید. به تعقیب اعلامیه جهانی حقوق بشر سه سند حقوق بشری دیگر نیز به تصویب رسیدند که تکمیل کننده اعلامیه جهانی حقوق بشر به شمار می‌روند.

حقوق بشر روبه جهانی شدن می‌رود، طوری که دومین کنفرانس جهانی حقوق بشر در جریان تحولات بین‌المللی و پس از جنگ سرد در سال (۱۹۹۳م.) که در شهر (وین) کشور اتریش تدویر یافت بیانگر این واقعیت بود که با شرکت (۱۷۱) کشور تدویر یافت در حالی که در سال (۱۹۴۸) شمار کشورهایی که اعلامیه جهانی حقوق بشر را امضا نموده بودند از ۴۸ کشور بالا نمی‌رفت. ناگفته نباید گذاشت که اعلامیه جهانی حقوق بشر بر چهار ستون مستحکم استوار بوده که عبارت از اصل‌های «آزادی، برابری، برادری و نفی تبعیض» اند. این چهار ستون در برگیرنده حقوق و آزادی‌های شخصی، حقوق فرد در مناسباتش با گروه‌های اجتماعی و دنیای بیرونی، آزادی‌های معنوی، حقوق مدنی و سیاسی، حقوق اقتصادی، اجتماعی و فرهنگی می‌باشند.



حقوق مدنی: حقوقی اند که شهروندان به موجب قانون اساسی و قوانین دیگر هر کشور از آن‌ها برخوردار اند. آزادی بیان و حق رأی‌دهی از جمله حقوق مدنی به شمار می‌روند.

- آزادی بیان: یعنی این که هر فرد حق دارد فکر خود را به وسیله گفتار، نوشتار، تصویر و یا وسایل دیگر با رعایت احکام قانون اظهار نماید.

قواعد دستوری

اعداد ترتیبی

عدد ترتیبی که عدد وصفی یا عدد توصیفی هم گفته می‌شود، عبارت از آن نوع عدد است که نمایشگر درجه و مرتبه معدود (چیز شمار شدنی) یا موصوف می‌باشد. عدد ترتیبی یا وصفی دارای پسوندهای / - ام، / - امین و / - این / می‌باشد؛ مانند:

-	م	دو	- دوم	منزل دوم اپارتمان
-	مین	چهار	- چهارمین	چهارمین بار است که او این جا می‌آید.
-	ین	اول	- اولین	اولین بار نیست که وی از کنار موضوع می‌گذرد.
-	وم	سه	- سوم	سوم نمره شده بود.
-	ام	سی	- سی ام	سی ام روز ماه هم غیر حاضر شده بود.

خلاصه درس

حقوق بشر عبارت از تمامی حقوقی است که انسان به خاطر بشر بودنش مستحق آنها می‌باشد. افراد بشر به خاطر اینکه انسان هستند صرف نظر از رنگ، جنس، زبان، نژاد، مذهب و تابعیت برخوردار از حقوق انسانی یا بشری می‌باشند. این اعلامیه دارای چهار ستون می‌باشد که در این چهار ستون حقوق و آزادی‌های شخصی، حقوق فرد با گروه‌های اجتماعی، آزادی‌های معنوی، حقوق سیاسی، اجتماعی، اقتصادی و فرهنگی در نظر گرفته شده است.

عدد ترتیبی را توصیفی نیز می‌گویند و عبارت از عددی است که نمایشگر درجه و مرتبه معدود یا موصوف خود می‌باشد؛ مثلاً: اولین روز، هزارمین شب، صدم مرتبه و...



بشنو و بگو

- حقوق را تعریف کنید.
- دین مقدس اسلام در مورد حقوق بشر چه گفته است؟
- اعلامیه جهانی حقوق بشر چه وقت و بوسیله کدام ارگان تصویب شد؟
- جمله‌های زیر را بشنوید و اعداد ترتیبی آن‌ها را به حافظه بسپارید.
- اسد و خواهرش اولین بار است که پنجمین سالگرد تولدشان را جشن گرفتند.
- گلالی در سومین طبقه آپارتمان زنده‌گی می‌کند.

شاگردان اجرا کنند

- درباره حقوق بشر، اعلامیه جهانی حقوق بشر و تبارز حقوق بشر دو دو نفر نزدیک تخته رفته به سؤال و جواب پردازید.
- متن درس را چند شاگرد به نوبت پیشروی صنف بخوانند.

بخوان و بنویس

- این کلمه‌ها املا گفته شوند: صلاحیت، ضد، باطل، تحفه الهی، اعطا، معیار و خسارات
- هر شاگرد در کتابچه خود تعریف حقوق بشر را بنویسد.

جاهای خالی را پر کنید

- حقوق بشر حقوقی است که یکجا با.... انسان گره خورده است.
- اعلامیه جهانی حقوق بشر با (۴۸).... و (۸).... به تصویب رسید.
- عددیکه نمایشگر درجه و مرتبه..... باشد، ترتیبی گفته می شود.

صحیح ترین پاسخها را با نوشتن (ص) انتخاب کنید:

- حق به معنای زیر می باشد:
- الف - ضد باطل () ب - استحقاق ()
- ج - طلب () د - هر سه صحیح است ()



کارخانه گی

- شاگردان، آنچه از درس (۲۱) فهمیده اند، با ادبیات خود بنویسند و ساعت بعد آنرا در مقابل صنف بخوانند.

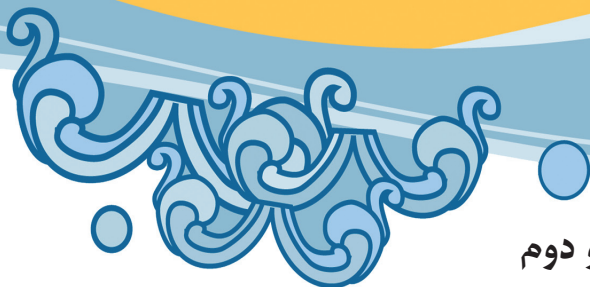

درس بیست و دوم

ضرب المثل‌ها



شاگردان عزیز،

در درس‌های گذشته در مورد نصایح و اندرزها که توسط بزرگان و دانشمندان برای راهنمایی مردم گفته شده اند چیزهایی دانستید، درس جدید در مورد ضرب المثل‌هاست. ضرب المثل‌ها به سخنان بزرگان و دانشمندان گفته می‌شود و از جمله موضوعات فلکلوری (فرهنگ و دانش عامیانه) می‌باشد. هم‌چنین با عدد ترکیبی آشنا می‌شوید. می‌توانید یکی دو ضرب المثل عامیانه بگویید؟

ضرب‌المثل‌ها عبارت از مفاهیمی اند که مردم در جریان زنده‌گی اجتماعی و به مناسبت‌های مختلف به زبان می‌آورند و در آن‌ها پند و اندرز و نصیحت‌ها و دلایلی می‌آید که رسا و بلیغ از حکمت می‌باشند، از آن‌جا که ضرب‌المثل در کوتاهی لفظ و رسایی معنی، کنایه و تشبیه نقش عمده دارد، آن‌را نسبت به دیگر انواع سخن برتر و کوتاه‌تر دانسته‌اند. هم‌چنان مقصود از استعمال ضرب‌المثل، همانا پیدا نمودن استناد و پشتوانه برای سخنان خود گوینده است؛ تا مطالبش را موجه جلوه دهد.

ضرب‌المثل نوع معلوم و مشهور آفریده‌های مردم است. این نوع هم در گفتار و هم در نوشتار به کار گرفته می‌شود. ضرب‌المثل‌ها جهت‌های گوناگون روابط انسان‌ها را بازتاب می‌دهند؛ مانند:

- دشمن دانا به از نادان دوست.
- بز در غم جان‌کندن و قصاب در غم چربو.
- آب اگر از سر پرید چه یک نیزه چه صد نیزه.
- مزن به دروازه کسی با انگشت که نزند به دروازه ات با مشت.

این ضرب‌المثل‌ها نتیجه سال‌ها تجربه و مشاهده زنده‌گی عامه‌اند. این‌ها همه در حکمت، دانش، فضل و خرد و جهان‌بینی مردم، تبلور و بازتاب یافته و گره خورده‌اند. در این ضرب‌المثل‌ها تجارب زنده‌گی اجتماعی و تاریخی مردم به طور عبرت‌انگیزی بیان می‌شوند.

توضیحات

در توضیح ضرب‌المثل (مزن به دروازه کسی با انگشت که نزند به دروازه ات با مشت) باید گفت: به کسی ضرر کم هم نرسان که برایت ضرر زیاد نرساند.

قواعد دستوری

عدد ترکیبی

به اعدادی گفته می‌شود، که از ترکیب دو عدد تشکیل شده باشند؛ مانند: دوازده، بیست و چهار، شصت، دوهزار، چهل و پنج و...

خلاصه درس

ضرب‌المثل سخن کوتاه، مؤجز و پندآمیز است که مردم در به مناسبت‌های مختلف جهت استحکام کلام به زبان می‌آورند. گوینده ضرب‌المثل را برای پشتوانه سخنان خود به کار می‌برد.

در ضرب‌المثل‌ها جهت‌های مختلف حیات انسان‌ها، بازتاب داده می‌شوند؛ مانند:

- دشمن دانا به از نادان دوست
 - بز در غم جان‌کندن، قصاب در غم چربو
- این ضرب‌المثل‌ها نتیجه سال‌ها تجربه زنده‌گی هستند.

فعالیت‌ها



بشنو و بگو

- شاگردان نخست به صورت دسته‌جمعی به متن درس که از طرف معلم خوانده می‌شود گوش فرا دهند و سپس جمله‌های اساسی و حیاتی آن را از متن استخراج و به نوبت در صنف ارائه کنند.
- شاگردان درباره مفهوم اساسی ضرب‌المثل‌ها با هم‌دیگر بحث و گفتگو نمایند.
- ضرب‌المثل‌ها چگونه صنایع بدیعی را دارا می‌باشند؟

بخوان و بنویس

- شاگردان خلاصه درس را به عبارات خود در کتابچه‌های شان بنویسند.
- شاگردان جمله‌های زیر را در کتابچه‌های شان بنویسند و جاهای خالی را پر نمایند.
- ۱. ضرب‌المثل سخن () است که مردم در لحظه‌های خوشی () می‌آورند.
- ۲. در ضرب‌المثل‌ها جهت‌های مختلف حیات () داده می‌شوند.
- ۳. دشمن دانا () از () .
- ۴. بز در غم ()، قصاب در غم () .

کارخانه‌گی



- هر یک از شاگردان حد اقل پنج‌پنج ضرب‌المثل را پیدا کرده در صنف ارائه دارند.

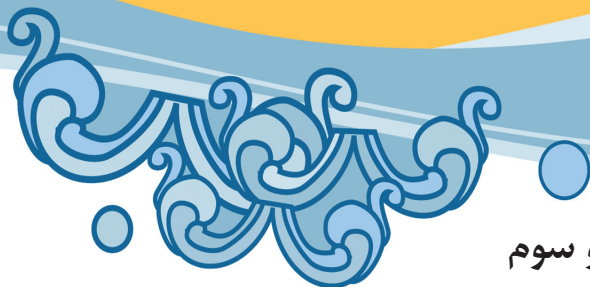

درس بیست و سوم

ملک الشعراء استاد عبدالحق بیتاب



شاگردان عزیز،

دردرس‌های گذشته با چند شاعر زبان دری و نمونه‌های کلام آنان آشنا شدید، در این درس با شاعر دیگری به نام ملک الشعراء استاد عبدالحق بیتاب آشنا می‌شوید، و خواهید دانست که او در کجا به دنیا آمده، چگونه به سرایش شعر پرداخته، موضوعات شعری او را چه تشکیل می‌دهد و در عصرش اوضاع شعر و ادبیات چگونه بوده است؟ هم‌چنان با اعداد کسری آشنا می‌شوید. اکنون شما بگویید که:

۱. خواندن اشعار و دانستن افکار او برای ما چه فایده دارد؟

۲. لقب «ملک الشعراء» چه معنی دارد و برای چه کسانی داده می‌شود؟

ملک الشعراء استاد عبدالحق بیتاب، عالم، فاضل و ادیب کشور در سال ۱۲۶۵ خورشیدی در قصاب کوچۀ شهر کابل دیده به جهان گشود. پدرش ملا عبدالاحد نام داشته و با شغل عطاری امرار معاش می‌کرد. بیتاب در سن هشت ساله‌گی پدر را از دست داده و تحت سرپرستی ماماهایش ملا عبدالغفور آخند زاده و ملا عبدالله خان که از عالمان معروف آن زمان بودند قرار گرفت. استاد بیتاب بعد از فراگیری علوم دینی، منطق، ادبیات دری و عربی در جوانی به صفت معلم در یکی از مکاتب ابتدایی کابل شروع به تدریس نمود. سپس مدت هژده سال در فاکولتۀ ادبیات و علوم بشری پوهنتون کابل به حیث استاد زبان و ادبیات دری و وظیفه اجرا نموده و در سال ۱۳۴۴ خورشیدی به حیث سناتور در پارلمان انتصاب شد. ایشان مدت پنجاه و یک سال از عمر خویش را در تربیۀ فرزندان کشور و آموزش علمی، ادبی و عرفانی آنان سپری کرده و با شوق و علاقه فراوان آن‌ها را یاری رسانیده اند. در سال ۱۳۳۱ خورشیدی لقب پر افتخار «ملک الشعراء» را کمایی نموده و نیز در همین سال رتبه علمی «پوهاند» را به دست آورد.

استاد بیتاب در فن شاعری شاگرد ملک الشعراء قاری عبدالله بود. سروده‌هایش در ساده‌گی و روانی دلپذیری خاصی داشت. از انواع سخن به غزل، قطعه و مخمس علاقه بیشتر داشته و در همه این قالب‌ها طبع آزمایی نموده است. وی در سروده‌هایش بیشتر موضوعات آزادی‌خواهی، نوع‌پروری، وطن‌دوستی و صلح‌جویی را گنجانیده است؛ هم‌چنان به مسایل اخلاقی، تربیوی، نصایح و اندرزها در شعرش تأکید فراوان شده است. او نفاق، دورویی، بیکاری، تن‌پروری و غفلت را همه جا در شعرش نکوهش کرده است.

بیتاب بهترین ایام زنده‌گی خویش را در تألیف و تدوین آثار گران‌مایه ادبی صرف کرد و آثاری؛ مانند: دستور زبان، بدیع، بیان، معانی و عروض و قافیه را از خویش به جا گذاشت که کارنامه‌های علمی این استاد گران‌مایه در گنجینه فرهنگی ما جای‌گاه جاویدان خواهد داشت. بالآخره استاد بیتاب در سال ۱۳۴۷ خورشیدی به عمر ۸۲ ساله‌گی در کابل وفات یافته و در شهدای صالحین کابل به خاک سپرده شد.

نمونه کلام

مرغ و قفس

به دست طفل شوخی شد گرفتار
فزوده دانه و آبی برایش
ولی مرغک تأسف بیش می‌کرد
نیاسودی دمی از شور و افغان
فغان و ناله و فریاد می‌کرد
فراغ البال می‌باید ترا زیست
که می‌باشد ستون‌هایش مطلا
دگر بهر چه دایم بی‌قراری؟
مرا هم لیک عذری هست معقول
که آسایش نه تنها آب و نان است
بود با این همه بر من چو زندان
که گردد صرف، عمرم در اسارت
که بتوان زد به کام خود پر و بال
به آزادیست باید پای‌بندی

قضا را مرغک بیچاره زار
به زندان قفس بنمود جایش
مراعاتش چو جان خویش می‌کرد
به یادش آمدی چون باغ و بستان
چو ازیاران گلشن یاد می‌کرد
کسی گفتش که این شور و فغان چیست؟
خدایت خانه‌یی داده است زیبا
ز خورد و نوش هم آماده داری
بگفتا هست حرفت جمله مقبول
همیشه شور و فریادم از آن است
قفس زیبا و آب و نان فراوان
مرا در زنده‌گی اکنون چه لذت
کسی اینجا بود آسوده احوال
اگر قیدی به عالم می‌پسندی

توضیحات



غزل: کلمه غزل در لغت به معنای شوخی و عشق ورزیدن است. چون این نوع شعر بیشتر مشتمل بر سخنان عاشقانه است، پس از نظر موضوع آن را غزل نامیده‌اند، و در اصطلاح شعرای فارسی دری اشعاری است بریک وزن و قافیه با مطلع. حد معمول و متوسط ابیات غزل پنج تا دوازده بیت

می‌باشد.

قطعه: کلمه قطعه به معنای یک پاره ازهر چیزی است؛ چون این نوع شعر شبیه پاره‌یی از ابیات وسط قصیده است، پس آن را قطعه نامیده اند.

مخمس: نوعی از ترکیب‌بند است که مصراع‌های آن کوچک و کوتاه باشد. چون تعداد مصراع‌ها درین گونه شعر به پنج مصراع می‌رسد، پس آن را مخمس نامیده اند. یعنی قسمت معینی از یک شعر که دارای پنج مصراع می‌باشد.



قواعد دستوری

اعداد کسری

عدد کسری آن است که یک یا چند قسمت از عدد اصلی را بیان می‌کند؛ مانند: یک چهارم این سیب را به برادرت بده و یا: من نیم نان می‌خواهم. اعداد کسری دونوع اند:

۱. سماعی: آن است که مفهوم پاره‌یی از عدد صحیح را بیان کند؛ مانند: نیم، نیمه، نصف و نصفه.
۲. قیاسی: آن است که عدد اصلی را با متمم «یک» بیان کند؛ مانند: سه یک، چهار یک، ده یک و صدیک.

در زبان دری امروز، متمم را مقدم داشته عدد اول را به صورت ترتیبی به کار می‌برند؛ مانند: یک سوم، یک چهارم، یک دهم و یک صدم.

توجه

اعداد توزیعی را با اعداد کسری اشتباه نکنید. فرق این دو نوع عدد آن است، که اعداد توزیعی برای تقسیم چند واحد سالم به کار می‌روند؛ مثلاً: چند واحد را پنج پنج یا شش شش تقسیم می‌کنیم. در حالی که اعداد کسری وقتی به کار می‌روند، که یک واحد را به چند جزء تقسیم نموده و بخواهیم آن را بین عده‌یی توزیع کنیم؛ مانند: $\frac{1}{3}$ (یک بر سه) واحد؛ یعنی: یک قسمت از سه قسمت.



خلاصه درس

ملک الشعراء استاد عبدالحق بیتاب در قصاب کوچه پل خستی کابل در یک خانواده روحانی زاده شد. پرورش و آموزش وی را ماماهایش به دوش داشت. مرد قهرمان و با متانت بود و در شاعری بر پایه ملک الشعرائی رسید. در فن شاعری شاگرد ملک الشعراء قاری عبدالله بود در اشعارش مسایل صلح جویی، آزادی خواهی، نوع پروری و عواطف انسانی جا داشت؛ همچنان نکوهش نفاق، دشمنی و دورویی در اشعار این شاعر نمایان است.



فعالیت ها

بشنو و بگو

- ملک الشعراء بیتاب کی بود و چه اندیشه داشت؟
- چرا استاد بیتاب را ملک الشعراء می گفتند؟
- در نمونه کلام استاد بیتاب طفل به مرغک چه کرد؟
- در متن درس چند عدد آمده و از کدام نوع اعداد می باشند؟
- فرق بین اعداد کسری و اعداد توزیعی را بیان کنید.
- چه فکر می کنید که چرا مرغک شور و فغان می کرد؟ این موضوع را در گروه های چند نفری مورد بحث و تحلیل قرار دهید و نتیجه تحلیل خود را به وسیله نماینده گروه در برابر صنف به دیگر همصنفان تان برسانید.

به دوستانت بگو

- این شاعر گرانمایه زبان دری در یک خانواده روحانی زاده شد.
- وی مدت پنجاه و یک سال از عمر خویش را در تربیه فرزندان کشور و آموزش علمی، ادبی

و عرفانی آن‌ها سپری کرده است.

- در سروده‌های این شاعر بیشتر موضوعات آزادی خواهی، نوع پروری، وطن دوستی و صلح جویی دیده می‌شود.

بخوان و بنویس

- در مورد ملک الشعراء بیتاب پنج سطر بنویسید.
- سه بیت اخیر نمونه کلام شاعر را بخوانید و در کتابچه‌های خود بنویسید.
- سه جمله را از متن بیرون نویس نمایید که در آن‌ها عدد آمده باشد.

جاهای خالی را پر کنید

- استاد عبدالحق بیتاب در فن شاعر ی شاگرد..... بود.
مرا در..... اکنون چه لذت
که گردد صرف، عمرم در.....



کارخانه گی



- شاگردان شعر مرغ و قفس را در کتابچه‌های خود بنویسند.

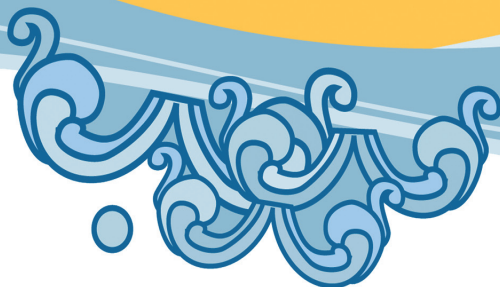

سبزی‌ها



شاگردان عزیز،

در درس‌های گذشته در مورد زراعت (کشاورزی) موضوعاتی را خواندیم و می‌دانیم که کاشتن سبزی‌ها بخش مهم زراعت و کشاورزی را در کشور ما تشکیل می‌دهد. شناخت انواع مختلف سبزی‌ها، فواید و اهمیت آن‌ها از نکات برجسته درس اند؛ هم‌چنین با عدد توزیعی آشنا می‌شویم.

۱. چند نوع سبزی را که روزمره از آن‌ها استفاده می‌کنید نام ببرید.

۲. سبزی‌ها شامل چه چیزها می‌شوند؟

انسان‌ها و حیوان‌ها جهت ادامه زنده‌گی خویش به سبزی‌ها ضرورت دارند. چگونه‌گی آب وهوا در رشد ونموی سبزی‌ها اثر بخش است. هر منطقه نظر به داشتن اقلیم معین، دارای سبزی‌های مخصوص به خود می‌باشد. درسرزمین‌های گرم و خشک، سبزی کمتر می‌روید. در سرزمین‌های بارانی وگرم انواع گوناگون سبزی رشد و نمو می‌کند. در مناطق معتدل سبزی‌های دیگری می‌رویند. درسرزمین‌های سرد وکم حرارت سبزی‌های کمتری سبز می‌شوند. بدین ترتیب در اقلیم‌های گوناگون اقسام مختلف سبزی‌ها و میوه‌ها می‌رویند و رشد و نمو می‌کنند.

سبزی‌ها شامل غله‌ها، میوه‌ها و ترکاری‌ها می‌باشند. بخش زیادی ازغذای انسان‌ها را حیوان‌های علفخوار می‌سازند. سبزی‌ها دارای مواد نشایسته، قندهای مختلف، پروتین‌ها، ویتامین‌ها و سلولوزها می‌باشند. سبزی‌ها هم به‌گونه پخته وهم به صورت خام مورد استفاده انسان قرار می‌گیرند.

گندم، جواری، جو، برنج، ارزن، لوبیا، نخود، ماش، عدس، جودر وغیره دارای پروتین‌ها و ویتامین‌های زیادی می‌باشند. کنجد، شرشم، گل آفتاب پرست، زغر، پنبه دانه، زیتون وجواری نباتات روغنی استند که از آن‌ها روغن نباتی به دست می‌آید.

کچالو، بادنجان رومی، کاهو، بادرنگ، تره، پیاز، گشنیز، کدوهای مختلف، بادنجان سیاه، ترایی، ملی سرخک، ترب، تراپیزک، گندنه، پالک، نعنای وغیره سبزی‌هایی اند که بعضی از آن‌ها به طور پخته و شمار دیگر شان به‌گونه خام استفاده می‌شوند. خربوزه و تربوز میوه‌هایی استند که همه ساله کشت می‌شوند و بهره می‌دهند. انواع مختلف خربوزه و تربوز در ولایات شمالی کشور ما کشت می‌شوند. در ولایت‌های هلمند و قندهار نیز تربوز و خربوزه بهره می‌دهند. برخی از میوه‌ها به کشورهای همسایه و خلیج نیز صادر می‌شوند.

چون افغانستان در ولایات مختلف دارای اقلیم‌های متنوع است، اقسام گوناگون سبزی‌ها در این کشور رشد و نمو می‌کنند. کوه‌های هندوکش و بابا کشور را به دو بخش شمالی وجنوبی تقسیم کرده اند. ولایات شرقی، جنوبی و جنوب غربی که به موازات خط دیورند موقعیت دارند، از هوای مرطوب و بارنده‌گی‌های نیم قاره هند بهره‌مند می‌گردند. از این رو آن‌ها بیشتر آب و هوای مرطوب و گرم دارند و در زمستان نیز سبزی در آن‌جاها رشد و نمو می‌کند. کنر، لغمان،

ننگرهار، پکتیا، پکتیکا، قندهار، ارزگان، زابل، فراه و هلمند از این شمار ولایات اند. ولایات مرکزی؛ چون: کابل، پروان، کاپیسا، بامیان، لوگر، میدان وردک، غزنی، غور و بادغیس در زمستان سرد، در بهار و خزان معتدل و در تابستان گرم می‌باشند. در این ولایات اقسام سبزی‌ها و بعضی میوه‌ها کشت می‌شوند.

در ولایات شمالی و شمال شرقی؛ چون: بدخشان، تخار، کندز، بغلان، سمنگان، بلخ، جوزجان، سرپل و فاریاب چون تابستان گرم و زمستان سرد است، بهار و خزان معتدل دارند و سبزی‌های گوناگون می‌رویند. زمستان در برخی از این ولایات کوتاه و در برخی دیگر شان دراز است. از این رو در بعضی جاها سبزی‌ها دیرتر می‌رویند. در کابل و ولایات سردسیر سبزی‌های تازه را از ولایات گرم‌سیر؛ چون: لغمان، جلال آباد، کنر، قندهار، هلمند و کشور پاکستان در زمستان وارد می‌کنند. بعضی از سبزی‌ها کشت نمی‌شوند؛ بلکه به صورت خودروی در کوه‌ها و دره‌ها موجود اند، مردم جمع‌آوری می‌کنند و به فروش می‌رسانند. از سبزی‌ها داروهای گوناگون ساخته می‌شوند و شماری از آن‌ها به صورت خوراکی استفاده می‌گردند.

زیره یکی از سبزی‌هایی دارویی است که در کشور و خارج از آن مورد استفاده قرار می‌گیرد و به صورت طبیعی در دره‌ها و کوه‌ها می‌روید. شیرین‌بویه، کوز (لنگوتی)، شیرینکاه، زرسرک، خاکشیر، کاسنی و جوانی بادیان نیز از این شمار اند. سیج، رواش، چکری، تاران، قرنه قوزی و سمارق‌ها سبزی‌هایی اند که در فصل بهار در کوه‌ها سبز می‌شوند که در این سال‌ها به نسبت خشک‌سالی‌ها، بسیاری ازین سبزی‌ها از میان رفته و یا ساحه رشد شان کاهش یافته است.

لازم است تا وزارت زراعت و مالداري در مورد تکثیر، ترویج و نگهداری این نباتات مساعی همه جانبه به خرج دهد؛ زیرا افزایش این محصولات در غنای اقتصادی مردم و کشور اثر مثبت دارد.

توضیحات

سلولوز: جسمی است جامد، سفید، بی‌بو و بی‌طعم شبیه به نشایسته، در آب حل نمی‌شود، به حالت طبیعی در سلول‌های نباتات وجود دارد و مهمترین عنصر ساختمان گیاه‌هاست.

زیتون: نوعی از درخت است و سبزی نیست. میوه آن به‌گونهٔ سلاد مورد استفاده قرار می‌گیرد و روغن زیاد دارد. روغن آن کشیده می‌شود و در غذا به مصرف می‌رسد. کشورهای خلیج: در اطراف خلیج فارس کشورهایی موقعیت دارند؛ چون: ایران، دومی، ابوظبی، رأس الخیمه و مسقط

قواعد دستوری

عدد توزیعی

آن است که برای تقسیم واحدها به نسبت معین، به کار می‌رود؛ مانند: چهار چهار و پنج پنج؛ مثال: این سیب‌ها را بین پروین، حسن و بهرام چهار چهار یا پنج پنج دانه تقسیم کنید.

خلاصهٔ درس

سبزی‌ها از شمار مواد ضروری خوراکی انسان‌ها و حیوان‌ها می‌باشند که به‌گونهٔ خام و پخته مورد استفادهٔ انسان‌ها قرار می‌گیرند. بعضی از سبزی‌ها در دشت‌ها و کوه‌ها به شکل طبیعی

می‌رویند؛ ولی اکثر شان در زمین‌های زراعتی کشت می‌شوند. شماری از سبزی‌ها برگ‌های شان، تعداد دیگر ریشه‌های شان و از گروه سومی ساقه‌ها و میوه‌های شان مورد استفاده قرار می‌گیرند. بعضی از سبزی‌ها خصلت دارویی دارند و به امراض گوناگون شفا بخش اند.



بشنو و بگو

- سبزی‌ها دارای کدام مواد می‌باشند؟
- سبزی‌ها شامل چه چیزها می‌باشند؟
- سبزی‌ها چند نوع اند و چگونه مورد استفاده قرار می‌گیرند؟
- کدام میوه‌ها شامل سبزی اند؟
- سبزی‌های دارویی را نام بگیرید.

به دوستانت بگو

- انسان‌ها و حیوانات برای ادامهٔ زنده‌گی به سبزی‌ها ضرورت دارند.
- سبزی‌ها شامل غله‌ها، میوه‌ها و ترکاری‌ها می‌باشند.
- سبزی‌ها دارای ویتامین‌ها، پروتین‌ها، قندها و نشایسته می‌باشند.
- چون افغانستان دارای اقلیم مناسب است؛ بنابر آن انواع گوناگون سبزی‌ها و میوه‌ها در این کشور رشد و نمو می‌کنند.
- شاگردان به گروه‌ها تقسیم شوند و در بارهٔ انواع مختلف سبزی‌ها و میوه‌ها و فواید آن‌ها برای صحت و اقتصاد کشور با هم‌دیگر بحث و گفتگو نمایند. در آخر نمایندهٔ هرگروه در برابر صنف خلاصهٔ بحث گروه خود را بیان نماید.

بخوان و بنویس

- درس را در گروه‌ها خاموشانه بخوانید.
- هرگروه یک بخش درس را با لحن و آهنگ مناسب در صنف بخواند.
- هرشاگرد دو، یا چند سبزی را نام بگیرد.
- هرگروه مورد استفادهٔ یک سبزی را در صنف شرح دهد.
- شاگردان سبزی‌هایی را که در محیط زیست شان بیشتر یافت می‌شوند نام‌نویس کنند و در صنف بیان نمایند.

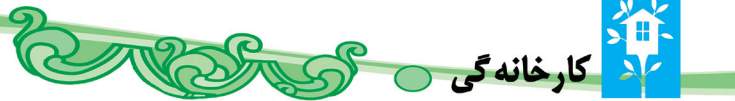

- شاگردان سبزی‌هایی را که در افغانستان اهمیت اقتصادی دارند و به خارج صادر می‌گردند در چند سطر معرفی کنند.
- شاگردان نباتات طبی (گیاهان دارویی) وطن ما را تا جایی که با آنها آشنایی دارند نام‌نویس کنند و به کمک والدین شان خواص درمانی آنها را در کتابچه‌های خود یادداشت نموده و در صنف به دیگران بخوانند.

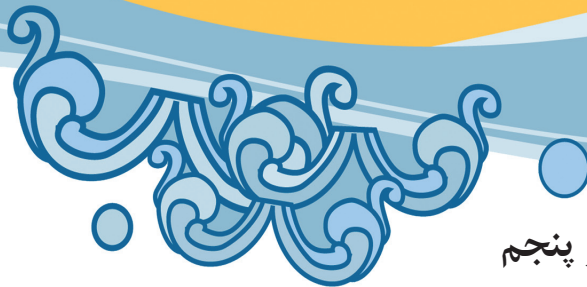

درس بیست و پنجم

اختراعات و اکتشافات

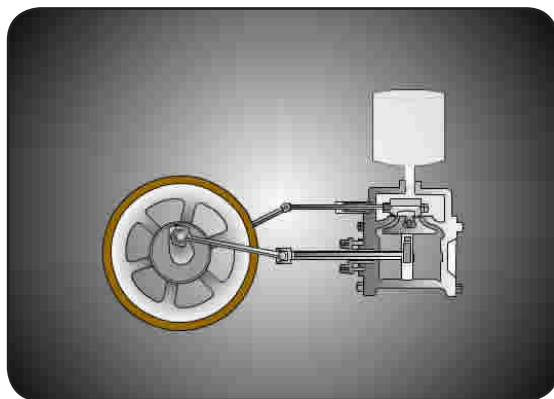

شاگردان عزیز،

چنان که مشهور است: «ضرورت و احتیاج، مادرِ ایجاد است». انسان از بدو پیدایش و آغاز زنده‌گی مشترک خود تا کنون به غذا، لباس و محل بود و باش ضرورت دارد. روی همین ضرورت بود که انسان‌ها وسایل ابتدایی کار؛ مانند: بیل، تبر، کلند، تیر، قله و دیگر چیزها را ساختند و به کمک همین وسایل توانستند که با محیط توافق نموده و از منابع وسیع طبیعت به نفع خود استفاده کنند؛ اما با وجود این همه کارها و موفقیت‌ها تا وقتی که زمینهٔ انقلاب صنعتی بزرگ جهان مساعد نشده بود در زنده‌گی انسان‌ها تغییرات بزرگی به وجود نیامد. با اختراع نخستین ماشین بخار، زمینهٔ یک تحول بزرگ در زنده‌گانی بشر رونما گردیده و انقلاب صنعتی جهان از همان نقطه آغاز یافت. در پهلوی

این موضوعات هم‌چنان با واحدهای شمارش آشنا می‌شوید. اکنون شما بگویید که:

۱. از نظر شما اختراعات و اکتشافات چه اهمیتی دارند؟
۲. اختراعات و اکتشافات در زنده‌گی ما چه نقشی را بازی می‌کنند؟

شاید نیم میلیون سال پیش بود که انسان‌های نخستین آتش را کشف کردند. پیش از این کشف آدمی، بته‌ها و جنگل‌هایی را که بر اثر صاعقه یا توفان به آتش کشیده شده بود، دیده و از برابر آن‌ها گریخته بوده است؛ اما کشف آتش به عنوان یک منبع انرژی بشر را قادر ساخت که دربارهٔ مزایای آن اندیشیده و برترس‌گریزی خود چیره شود؛ پس از کشف آتش او توانست با سوزاندن چوب و افروختن آتش، مامن خود را روشن و گرم کند. با این که کشف آتش و استفاده از چوب به عنوان اولین منبع انرژی، مهمترین کشف تاریخ بشری محسوب می‌شود؛ ولی طی هزاران سال بشر از چوب تنها برای گرم کردن خود، ایجاد روشنی در شب، گداختن فلزها و ساختن ظروف سفالی و شیشه‌یی استفاده کرده است.

در قرون وسطی، انسان مادهٔ دیگری را به نام زغال سنگ شناخت و از آن به عنوان منبع انرژی استفاده کرد. برای اولین بار در سال ۱۶۱۸ میلادی جان تاردیر (دانشمند فرانسوی) شیوهٔ تولید گاز از زغال سنگ را برای تولید روشنی اختراع کرد؛ پس از آن باز هم انسان این ماده را به خدمت گرفته و توانست که با استفاده از آن علاوه بر گداختن فلزات و ساخت شیشه و سفالینه، ماشین بخار را اختراع کند. در سال ۱۷۶۴ میلادی یک دانشمند اسکاتلندی به نام «جیمز وات» نخستین ماشین بخار را اختراع کرد. در این ماشین مصرف سوخت باعث می‌شد که چرخ‌های ماشین به حرکت درآمده و کار کند. بدین ترتیب جای نیروی عضلات انسان را به تدریج ماشین گرفت و راه رسیدن به دنیای جدید را هموار کرد.

از ماشین بخار ابتدا برای کشیدن آب از معدن یا چاه استفاده می‌شد؛ ولی به تدریج از آن به عنوان منبع انرژی برای راه اندازی کشتی‌های عظیم الجثه، ریل‌ها و قطارها و نیز در فابریکه‌های صنعتی استفاده شد و بالاخره انسان توانست با تبدیل انرژی، نیروی زغال سنگ را جانشین نیرو و زور بازوی آدمی کند.

استفاده از نیروی زغال سنگ در ماشین‌های بخار اگر چه در قرن‌های گذشته برای تولید نیرو به مقدار زیاد و مداوم بسیار مناسب بود؛ اما بشر به دنبال کارافزایی بود تا کارهایی انجام دهد که از عهدهٔ بخار بر نمی‌آید.

در دههٔ ۱۸۴۰ میلادی دانشمندی انگلیسی به نام «ژول» اندازه‌گیری‌های بسیاری در این مورد انجام داد. او با شکل‌های گوناگون انرژی مثل نور، صوت، حرکت، گرما، برق و مقناطیس کار کرده و انرژی را از شکلی به شکل دیگر و از جایی به جای دیگر تبدیل و منتقل می‌ساخت. چون متوجه

شده بود که در همهٔ این تغییرها و جابه‌جایی‌ها مقدار کل انرژی هیچ وقت تغییر نمی‌کند. سال‌ها پس از آن «ادیسن» باتکمیل فرضیات و آزمایشهای دوام‌دار خود به تولید برق و به منبع عظیم انرژی الکتریکی دست یافته و با انجام فرضیه‌ها و نتایج تکمیلی خویش توانست هم برق را در خدمت جامعه قرار دهد و هم به آرزوی صد هزار سالهٔ بشر-که تبدیل شب به روز بود- دست یابد که به کمک آن هزاران وسیلهٔ دیگر؛ مانند: تلگراف، تلفون، رادیو، تلویزیون، کامپیوتر و... اختراع شده و سیر تمدن بشر را سرعت بخشید.



واحد‌های شمارش

معمولاً برای معدودهایی که قابل توزین و شمارش هستند، پس از عدد الفاظی می‌آورند که دلالت بر اندازه و مقدار می‌کنند؛ مانند: سه خروار چوب، پنج سیر برنج و هفت کیلوگوش. نویسندگان قرن‌های اخیر الفاظی را برای بیان و تمیز معدودها وضع کرده اند، که قرارذیل اند:

رأس برای جانوران اهلی؛ مانند: گاو، بز و گوسفند.

قلاده برای جانوران وحشی؛ مانند: شیر، پلنگ و نیز برای سگ و پشک.

دستگاه برای انواع ماشین آلات.

جفت برای لباس‌هایی که جفت هستند؛ مانند: بوت، جراب و دستکش.

تخته برای قالین، گلیم و نم.

عراده برای اسلحهٔ ثقیله؛ مانند: تانک، توپ و نیز برای موتر.

حلقه برای اشیای مدور؛ مانند: فلم، انگشتر و سی دی

نسخه برای مطبوعات؛ مانند: روزنامه، جریده و مجله.

دانه برای سایر اشیای قابل شمارش؛ مانند: قلم، گلدان و چهارمغز.

دسته برای گل و گیاه.

فروند برای کشتی و انواع طیاره‌ها.

تیر برای انواع گلوله، به جز از گلوله توپ
درجن برای اشیای همجنس و همانند، متشکل از یک بسته شش
یا دوازده دانه؛ مانند: گیلان، بشقاب و نظایر آن.
پایه برای رادیو و تلویزیون.
سیر برای چیزهای قابل توزین؛ مانند: گندم، جو و ارزن.
قرص برای اشیای مدور؛ مانند: نان و تابلیت.
محراب برای مسجد.
میل برای اسلحه ناریه؛ مانند: تفنگچه و تفنگ.
فیر برای انواع مرمی‌های اسلحه ثقیله و خفیفه.
ضرب برای توپ



- طی هزاران سال بشر از چوب تنها برای گرم کردن خود، ایجاد روشنی در شب، گذاختن فلزها و ساختن ظروف سفالی و شیشه‌یی استفاده کرده است.
- برای اولین بار در سال ۱۶۱۸ میلادی جان تاردیر (دانشمند فرانسوی) شیوه تولید گاز از زغال سنگ را برای تولید روشنی اختراع کرد.
- در سال ۱۷۶۴ میلادی یک دانشمند اسکاتلندی به نام «جیمز وات» نخستین ماشین بخار را اختراع کرد.
- از ماشین بخار ابتدا برای کشیدن آب از معدن یا چاه استفاده می‌شد؛ ولی به تدریج از آن به عنوان منبع انرژی برای راه‌اندازی کشتی‌های عظیم الجثه، ریل‌ها و قطارها و نیز در فابریکه‌های صنعتی استفاده شد.

- به کمک نیروی برق هزاران وسیله دیگر؛ مانند: تلگراف، تلفون، رادیو، تلویزیون، کامپیوتر و... اختراع شد و سیر تمدن بشر را سرعت بخشید.



بشنو و بگو

- مهمترین کشف تاریخ بشری چیست؟
- قبل از آن که بشر زغال سنگ را کشف کند، به جای آن از چه چیز و به چه مقصد استفاده می کرد؟
- در آغاز ماشین بخار برای چه مقاصدی استفاده می شد و بعدها از آن چه کار می گرفتند؟
- اختراعات و اکتشافات در تحول و تکامل جوامع بشری چه نقشی را ایفا می کنند؟ این موضوع را در گروه های چند نفری مورد بحث و تحلیل قرار دهید و نتیجه آن را از هر گروه یک نفر پیش روی صنف به دیگران بگویید.

به دوستانت بگو

- پس از کشف آتش انسان توانست با سوزاندن چوب و افروختن آتش، مأمن خود را روشن و گرم کند.
- در قرون وسطی، انسان ماده دیگری را به نام زغال سنگ شناخت و از آن به عنوان منبع انرژی استفاده کرد.
- در سال ۱۷۶۴ میلادی یک دانشمند اسکاتلندی به نام «جیمز وات» نخستین ماشین بخار را اختراع کرد.
- به کمک برق هزاران وسیله دیگر؛ مانند: تلگراف، تلفون، رادیو، تلویزیون، کامپیوتر و... اختراع شده و سیر تاریخ تمدن بشر را سرعت بخشید.

بخوان و بنویس

- متن را بخوانید و پنج چیزی را که با واحدهای شمارش مطابقت می‌کنند، بیرون نویس کرده در جمله استعمال کنید.
- در مورد کلمه‌های اختراع و اکتشاف سه سطر بنویسید.
- اختراعات جدیدی را که به یاد دارید فهرست نمایید.

جاهای خالی را پر کنید

- کشف..... و استفاده از..... به عنوان اولین منبع انرژی، مهمترین..... تاریخ بشری محسوب می‌شود.
- از..... ابتدا برای..... آب از..... یا..... استفاده می‌شد.
- انسان توانست با تبدیل انرژی، نیروی..... را جانشین..... و..... آدمی کند.
- به کمک..... هزاران وسیله دیگر؛ مانند: تلگراف، تلفون، رادیو، تلویزیون، کمپیوتر و غیره..... شده و..... بشر را سرعت بخشید.



کارخانه گی



- به انتخاب خودتان در مورد یکی از اختراعات دیگر مطلبی را پیدا نمایید و درصنف به دیگران بخوانید.

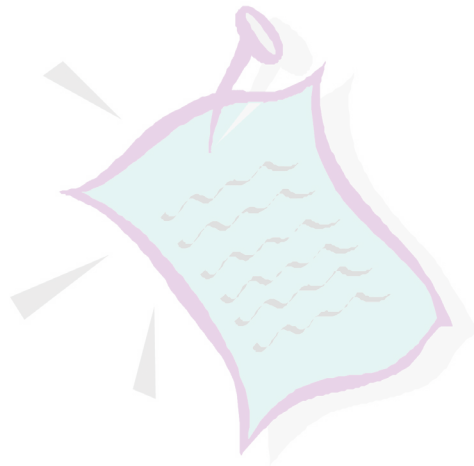

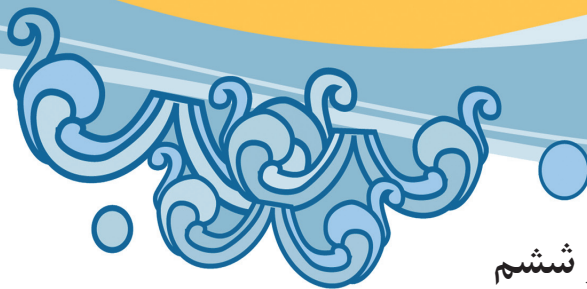

درس بیست و ششم

حادثه ترافیکی



شاگردان عزیز!

در درس گذشته راجع به اختراعات و اکتشافات مطالبی را آموختید؛ اکنون از موضوع بسیار مهم و حیاتی که برای شاگردان مکاتب بسیار مفید است و در زنده‌گی روزمره بیشتر انسان‌ها با آن سر و کار دارند که قواعد ترافیکی می‌باشد، آگاهی می‌یابید. در این درس به ضرورت نشانه‌گذاری در نگارش نیز آشنا می‌شوید. اکنون شما بگویید که:

۱. در باره قواعد ترافیکی چه می‌دانید؟

۲. آیا شاهد حادثه ترافیکی بوده‌اید؟

ترافیک در هر کشور دارای تشکیلات منظم بوده، قواعد و دساتیر به خصوص خود را دارد و همواره جهت آسایش ملت سعی و تلاش می‌ورزد. ترافیک افغانستان نیز از قوانین و مقررات خاص خود برخوردار است که بر ترانسپورت هوایی و زمینی قابل تطبیق می‌باشند.

در افغانستان ترافیک شامل وسایط ترانسپورتی باربری، مسافربری، شخصی، دولتی و عابران پیاده‌رو می‌باشد. جاده‌های افغانستان در سال‌های قبل تأسیس گردیده، بسیار خورد و کم عرض بوده و تکافوی ترافیک امروزی را نمی‌کنند؛ زیرا نفوس روز به روز زیاد گردیده به خصوص در شهر کابل نسبت به ولایات دیگر نفوس بی‌حد زیاد می‌باشد؛ از این رو تمام مردم باید لویج و مقررات ترافیکی را بدانند؛ زیرا که همواره در بازارها و مارکیت‌ها جهت رفع احتیاج خود رفت و آمد دارند. در جاده‌های شهر و پیاده‌روها، چراغ‌های ترافیکی، علائم و اشارات موجود می‌باشند. ما باید همواره قواعد ترافیکی را مراعات نماییم تا زنده‌گی ما از خطر مصوون باشد. لازم است در این جا قصهٔ پسری بازی‌گوش را مطالعه نماییم و از آن پند گیریم.

مسعود و محمود در یک مکتب شاگردان صنف هفتم بودند، محمود نسبت به مسعود پسر بازی‌گوش و بی‌پروا بود، به هدایات استادان خود کمتر توجه داشت و چندان به درس علاقه‌مند نبود. در یکی از روزها بعد از رخصتی مکتب به طرف خانه روان بودند، محمود بدون آن که به چراغ‌های ترافیکی و پیاده‌رو توجه نماید داخل سرک عمومی شده و می‌خواست به طرف دیگر جاده برود، که ناگهان موتوری به سرعت آمده و با محمود تصادم نموده و حادثه‌یی را به بار آورد. درین حادثه پای راست و دست چپ وی شکست، این بی‌پروایی و توجه نکردن به قواعد ترافیکی باعث شد تا محمود در شفاخانه برای مدت زیادی بستر باشد و نسبت به دیگر هم‌صنفان خود از درس و تعلیم عقب بماند، مسعود به او گفت که: همیشه ترا نصیحت می‌نمودم که به درس‌هایت کوشا باش و مقررات مکتب را مراعات نما؛ اما به گفته‌های من و معلم صاحبان عمل نکردی و به این حالت رسیدی. شاگردان مکتب باید همیشه دستور پذیر بوده، لویج و مقررات مکتب و ترافیک را مراعات نمایند تا به سرنوشت محمود دچار نشوند.

توضیحات

ترافیک: آمد و رفت و عبور و مرور وسایل نقلیه و عابران پیاده‌روها.
ترانسپورت: حمل و نقل.

ضرورت نشانه‌گذاری در نگارش: نقطه‌گذاری از اواخر قرن ۱۹ به تقلید از نوشته‌های اروپایی در زبان دری رایج گردیده است. رعایت نقطه‌گذاری از یک سو به نویسنده کمک می‌کند که مطالب و مقاصد خود را به روشنی بیان دارد و از طرف دیگر به خواننده عادت می‌دهد که نوشته را به روش آسان‌تر و درست‌تر بخواند و منظور نویسنده را بهتر و روشن‌تر درک کند. قواعد و مقررات ترافیکی: ترافیک در هر کشور دارای تشکیلات منظم بوده، قواعد و دساتیر به خصوص خود را دارد و همواره جهت آسایش ملت سعی و تلاش می‌ورزد. ترافیک افغانستان نیز از قوانین و مقررات خاص خود پیروی نموده که بالای ترانسپورت هوایی و زمینی قابل تطبیق می‌باشند.

چراغ‌های ترافیکی: که در دو طرف دهلیز ترافیکی قرار دارند و جریان عبور و مرور را برای عابران پیاده رو و وسایط نقلیه مشخص می‌سازند، دارای سه رنگ اند: زرد، سرخ و سبز. رنگ زرد حالت آماده‌گی را نشان می‌دهد. رنگ سرخ حالت توقف را هدایت می‌دهد و رنگ سبز امر می‌کند که عابران حرکت کنند.

قواعد دستوری

نشانه‌گذاری و ضرورت آن

زمانی که یک شاعر یا نویسنده مطلبی را می‌خواهد در قالب الفاظ بریزد، با احساس‌های

پیچیده‌ی رو به رو می‌شود. همین احساس در مغز نویسنده و گوینده دارای حرکت‌ها و حالت‌های گوناگون می‌باشد، که روی کاغذ هم باید توسط نشانه‌ها و علائم انعکاس یابند. همین نشانه‌ها به نام‌های تنقیط (punctuation) و نشانه‌گذاری یاد می‌شوند.

اختراع این علائم و نشانه‌ها؛ مانند بسیاری از علوم از مسلمانان است. حضرت عثمان رضی الله عنه زمانی که به توحید قرآن کریم مبادرت ورزیدند، کاتبان جهت رعایت درست خواندن آیات قرآنی، به یک سلسله علائم و نشانه‌ها؛ چون: ستاره، هشت‌ضلعی، دایره کوچک، سه نقطه و... دست زدند، که نمونه‌های آن در قدیمترین نسخ قلمی قرآن که در زمان حضرت عثمان رضی الله عنه به روی پوست آهو نوشته شده در موزیم‌ها مشاهده می‌شوند، که از جمله در موزیم ملی سوریه زیر شماره ۱۶۲۸ به ثبت رسیده است.

نشانه‌ها و علائم به مرور ایام دچار تغییرات و تحولات گردیدند، که نمونه آن امروز در نسخه‌های متداول قرآن کریم به شکل حروف: ط، ج، لا، م و... به چشم می‌خورند.

علائم و نشانه‌های زبان عربی داخل زبان لاتین شدند و از آن طریق بار اول در قرن نهم میلادی به اشکال و صور گوناگون، در زبان‌های اروپایی عرض وجود نمودند. پس از گذشت چندین قرن، شکل منظم و پذیرفته‌شده را به خود اختیار نمودند. بالاخره در قرن نهم و اوایل قرن بیست از طریق زبان‌های اروپایی در نثر نوشتاری زبان‌های ما راه یافتند.

هدف مهم نشانه‌گذاری صراحت و وضاحت مفهوم جمله و عبارات است. کاربرد نشانه‌ها و علامات در نگارش غرض وقفه در آواز و بهتر فهماندن مقصود است. اگر در نوشته‌ها علائم نشانه‌گذاری به کار گرفته نشوند و یا این که سهواً، اشتباه و فراموشی در استعمال کامه، سیمیکولن و نقطه توسط نگارنده صورت گیرد، ممکن نوشته را بی‌معنی سازد.



خلاصه درس

ترافیک در هر کشور قواعد به خصوص خود را دارد. در جاده‌های شهر و پیاده‌روها، چراغ‌های ترافیکی، علائم و اشارات موجود می‌باشند. ما باید لوایح و مقررات ترافیکی را بدانیم و مراعات نماییم تا زنده‌گی ما از خطر مصئون باشد و مانند محمود که یک پسر بازی‌گوش و بی‌پروا بود و به چراغ‌های ترافیکی توجه نمی‌کرد که از اثر همین بی‌پروایی تصادم نمود و دست و پایش شکست، دچار این مشکل نشویم.



فعالیت‌ها

- مراعات نمودن قواعد ترافیکی در زنده‌گی روزمره چه اهمیت دارد؟
 - در افغانستان چند نوع ترانسپورت وجود دارد؟
 - چند نوع ترانسپورت را می‌شناسید؟ یک جواب را انتخاب کنید.
- الف) هوایی ب) زمینی ج) بحری د) هرسه درست است.

شاگردان اجرا کنند

- دو یا سه شاگرد در باره قوانین ترافیکی نظریات خود را بیان نمایند.
- صنف را به دو گروه تقسیم نموده و هر گروه درباره قواعد ترافیکی بحث و گفتگو نمایند.

بخوان و بنویس

- متن درس را خوانده، نکات مهم آن را بیرون نویس نمایید و در باره قوانین ترافیک نظریات خود را بنویسید.
- کلمه‌های جدید درس را در کتابچه‌های خویش نوشته و یاد بگیرید.
- جاهای خالی را با کلمات مناسب پر نمایید.
- در جاده‌های شهر..... پیاده‌روها،..... ترافیکی موجود می‌باشند.
- افغانستان دارای ترانسپورت..... و..... می‌باشد.



- در باره فواید مراعات نمودن قواعد ترافیکی چند سطر بنویسید.



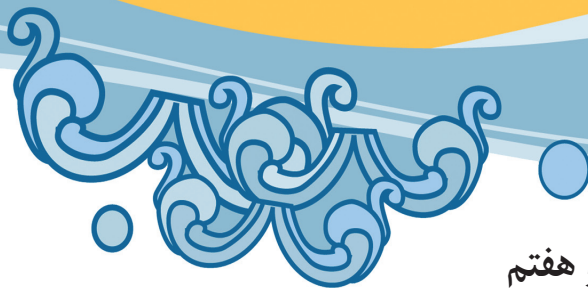

درس بیست و هفتم

ترحم بر حیوانات



شاگردان عزیز،

ترحم بر حیوانات و توجه جدی برای بقای نسل حیوانات و هم‌چنان آشنایی با پاراگراف اهداف درس اند.

۱. حیوانات برای انسان‌ها چه نفع می‌رسانند؟

حیوانات اهلی در کنار انسان‌ها زنده‌گی می‌کنند و برای آن‌ها منفعت می‌رسانند. از این جهت حفاظت از حیوانات و جلوگیری از محو نسل حیوانات به حیث یک وظیفه در مقابل انسان‌ها می‌باشد. در قرآن کریم، این کتاب آسمانی بر ما امر و ارشاد شده است که بر حیوانات مهربانی و ترحم داشته باشیم، از آن‌ها حمایت نماییم و از گوشت، شیر، پوست و پشم حیوانات حلال گوشت استفاده نماییم. بعضی حیوانات در حمل و نقل انسان‌ها را کمک می‌کنند.

خداوند ﷻ بر کسانی که بر حیوانات شفقت نمایند و حیات حیوانی را نجات دهند، مهربان است و گناه‌های شان را عفو می‌کند.

در این شعر فصیح و شیرین شیخ سعدی می‌خوانیم که:

یکی در بیابان سگی تشنه یافت	بدون از رمق در حیاتش نیافت
کله دلو کرد آن پسندیده کیش	چو جبل اندر آن بست دستار خویش
به خدمت میان بست و بازو گشاد	سگ ناتوان را دمی آب داد
خبرداد پیغمبر از حال مرد	که داور گناهان ازو عفو کرد

در حدیث شریف آمده است که حیوانات بر انسان‌ها پنج حق دارند.

۱- حیوانات را بیشتر از توان آن‌ها بار ننمایید.

۲- در جاهای مشکل آن‌ها را مجبور به رفتن نکنید.

۳- به خوراک حیوانات رسیده‌گی ننمایید.

۴- زمانیکه با یکدیگر رو به رو می‌شوید از مرکب‌های خود پیاده شده صحبت ننمایید.

۵- حیوانات را مورد اذیت قرار ندهید؛ زیرا که حیوانات نیز حمد خداوند ﷻ را به جا می‌آورند. در گذشته‌ها با حیوانات بی‌رحمی صورت گرفته که نسل بعضی حیوانات کاملاً از بین رفته است و شماری هم از نزدیک محل زنده‌گی انسان‌ها خود را دور کرده اند.

امروز نیز حیوانات با خطرهای بزرگی مواجه می‌باشند، به خصوص زمانی که خانه و محل بود و باش آن‌ها تخریب می‌گردد. در جهان امروز همانطور که حمایت و ترحم بر حیوانات اهلی مهم پنداشته می‌شود، بشریت را مکلف به حمایت از حیوانات وحشی هم می‌دانند.

در افغانستان تا اکنون تقریباً ۱۲۳ نوع حیوان پستاندار و ۲۶۰ نوع پرنده شناخته شده اند، که در آینده شاید به این ارقام افزود گردد؛ زیرا اقسام دیگری از حیوانات در ارتفاعات هندوکش و دره‌های بلند کوهستان‌های مرکزی افغانستان وجود دارند.

قواعد دستوری

پاراگراف

پاراگراف چه در چاپ، چه در نوشته‌های گوناگون امروزی و چه در مکتوب‌های رسمی و خصوصی بزرگترین اهمیت را داراست. پاراگراف که نظر به سطرهای دیگر، یک و نیم سانتی متر به داخل صفحه شروع می‌شود، گذشته از چاپ و تایپ در دست‌نویسی نیز اهمیت دارد. پاراگراف را در صنف‌های درسی (سر سطر) و در مطبعه‌ها شروع می‌گویند، هر پاراگراف که مفهوم جداگانه و مختص به خود را می‌داشته باشد، باید از سر سطر شروع شود. از نظر نشانه‌گذاری و تنقیط، هر پاراگراف مطلب کاملی را که متشکل از چندین فکر (چندین جمله) است، نشان می‌دهد.

خلاصه درس

ترحم بر حیوانات یک اصل انسانیت است، انسان‌ها با در نظر داشت این که حیوانات هم مخلوق خداوند عز و جل اند باید با آن‌ها با شفقت و مهربانی برخورد نمایند. چون تمام حیوانات به ذات خود قدرت زیبای آفرینش خداوند عز و جل را ثابت می‌نمایند، از حیوانات حمایت صورت بگیرد تا از انقراض نسل آن‌ها جلوگیری به عمل آید، حیوانات اهلی برای انسان‌ها مفید هستند. پاراگراف در دست‌نویسی نیز اهمیت دارد که یک و نیم سانتی متر به طرف داخل صفحه شروع می‌شود. هر پاراگراف محتوای خاص خود را دارد.

فعالیت‌ها



بشنو و بگو

- حضرت محمد ﷺ در مورد ترحم بر حیوانات به ما چه امر فرموده اند؟
- در افغانستان تا کنون چند نوع حیوان شناخته شده است؟
- مفهوم درس را به زبان ساده بیان نمایید.
- پاراگراف چیست؟
- شاگردان در مورد اهمیت حیوانات اهلی در زنده‌گی انسان‌ها در گروه‌ها با هم گفتگو نمایند، یک شاگرد از هر گروه نتیجه صحبت‌ها را به دیگران بگوید.

به دوستانت بگو

- ترحم بر حیوانات یک اصل انسانیت است.
- از حیوانات حمایت صورت بگیرد تا از انقراض نسل آن‌ها جلوگیری به عمل آید.

بخوان و بنویس

- متن درس را با آواز بلند بخوانید و کلمه‌ها را درست تلفظ نمایید.
- در باره ترحم بر حیوانات مقاله کوتاه بنویسید و در نوشتن، پاراگراف را در نظر بگیرید.

جاهای خالی جمله‌های زیر را پر نمایید

- ۱- را بیشتر از توان آن‌ها بار ننمایید.
- ۲- حیوانات را مورد..... قرار ندهید.
- ۳- به خوراک..... رسیده‌گی شود.
- ۴- خداوند ﷻ بر کسانی که بر حیوانات..... مهربان است.

کارخانه‌گی



- یک خاطره تان را که بر حیوانی کمک کرده و از کار تان خوشحال شده باشید در چند سطر بنویسید.

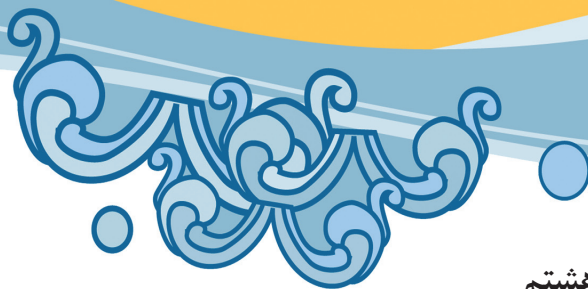

درس بیست و هشتم

حفظ محیط زیست



شاگردان عزیز،

در درس‌های گذشته در مورد زراعت و سرسبزی مطالبی را آموختید، اکنون در این درس با طبیعت و چگونگی مراقبت از آن، حفاظت محیط زیست، استفاده درست از طبیعت، و وظایف شاگردان در زمینه نگهداری محیط ماحول آشنا می‌شوید؛ همچنان کامه، سیمی کولن و نداییه را نیز خواهید شناخت.

قبل از همه به این پرسش‌ها پاسخ دهید.

۱. چطور پاکیزه‌گی محیط زیست را رعایت کنیم؟
۲. استفاده صحیح از طبیعت یعنی چه؟

محیط زیست (آب، خاک و هوا) یعنی محیطی که انسان و سایر موجودات در آن زنده‌گی می‌کنند. بشر از آغاز زنده‌گی آزاد آفریده شده تا در یک محیط سالم اجتماعی زنده‌گی نماید. محیط زیست در صحت و سلامتی ساکنان محل از اهمیت ویژه‌یی برخوردار می‌باشد؛ بنا بر آن همهٔ مردم اعم از زن و مرد وظیفه دارند که در حفظ محیط زیست خود سهم فعال داشته باشند؛ به طور مثال: غرس درختان، کشت گل‌ها و سرسبزی چمن‌ها به آسانی صورت گرفته می‌تواند؛ اما آنچه مهم است نگهداری، آبیاری، حفظ و مراقبت آنهاست که این کار از یک سو در ذات خود برای صحت مفید است و از طرف دیگر موجب رضای خداوند ﷻ می‌گردد؛ پس هر خانواده می‌تواند به تعداد اطفال خویش در محیط خانه و کوچهٔ خود درخت غرس نماید، و هریک از اطفال را در نگهداری و آبیاری درختان غرس شده موظف گرداند؛ چنانچه آشکار است که غرس درختان، گل و گل‌کاری و سرسبز ساختن محیط (اطراف خانه‌ها، کوچه‌ها، تفریح‌گاه‌ها، دکان‌ها، جای کار و...) از یک سو سبب تأمین صحت و سلامتی هم‌وطنان می‌گردد و از سوی دیگر محلات مختلف کشور ما را زیبا و سرسبز می‌سازد.

آلوده‌گی محیط زیست به دو طریق صورت می‌گیرد، یکی آلوده‌گی طبیعی و دوم تخریب توسط انسان‌ها. آلوده‌گی طبیعی به اثر زلزله، سیلاب، خشکسالی، بلند رفتن درجهٔ حرارت هوا، باران‌های دوامدار و غیره صورت می‌گیرد، دیگر آلوده‌گی که توسط تخریب انسان صورت می‌گیرد؛ مانند: قطع جنگلات، شکار حیوانات، تراکم نفوس، استفاده از گازها و نفت‌های بی‌کیفیت، تخریب تپه‌های سبز، فقر و تهی‌دستی، نبود جای مناسب برای زنده‌گی، افزایش وسایط ترانسپورتی و بسا عوامل دیگر که باعث خرابی و آلوده‌گی محیط زیست می‌گردند و برای انسان‌ها خیلی زیان آور اند.

برای داشتن محیط زیست سالم چه باید کرد؟

- ۱- محیط خانهٔ خود را پاک نگهداریم.
 - ۲- کثافات را در جای معین آن بیندازیم.
 - ۳- جای نگهداری حیوانات را پاک نگهداریم.
 - ۴- از شکستن شاخه‌های درخت‌ها و گل‌ها جلو‌گیری نماییم.
 - ۵- نهال‌های جدید غرس نموده، حفاظت، آبیاری و مراقبت نماییم؛ هم‌چنان کارهای مناسب دیگر را که در پاکیزه‌گی محیط زیست تأثیر دارند انجام دهیم.
- برعلاوهٔ پاکیزه‌گی خانه باید در حفاظت محیط کوچه، محل و شهر خود نیز سهم فعال داشته باشیم؛ مثلاً: پوست میوه‌ها، سبزی‌ها و دیگر اشیای باطله را در جوی‌ها، پیاده‌روها، سرک‌ها و محیط ماحول خویش نیندازیم. از سوختاندن موادی که سبب آلوده‌گی هوا می‌گردند؛ مانند: رابر، پلاستیک و غیره جلو‌گیری کنیم و همیشه در پاکی محیط خود کوشا باشیم تا وظایف همگانی، اسلامی و وطنی خود را به حیث یک شاگرد خوب انجام داده باشیم و یک محیط سرسبز، پاک و دور از هر نوع کثافت و آلوده‌گی داشته باشیم.



کامه یا ویرگل (،)

این نشانه جهت توقف کوتاه و خفیف در خواندن جمله از نظر تغییر صوت یا تصریح مفهوم است که در موارد زیر به کار برده می‌شود:

• هرگاه چند واژه یا عبارت پهلوی هم بیایند باید توسط (و) عطف به هم پیوند یابند در همچو موارد (و) حذف می‌شود و به جای آن نشانهٔ (،) گذاشته می‌شود؛ مانند: پ، چ، ژ و گ از حرف‌های خاص فارسی دری اند.

• پیش از جمله‌هایی که شرح و تفسیر جمله‌ها و عبارت‌های پیشین باشند، گذاشته می‌شود؛ مانند: ابومسلم خراسانی، که مردی دلیر و وطن‌دوست بوده همواره اندیشهٔ آزادی و استقلال خراسان را به سر می‌پرورانید. هرگاه جمله‌یی با یکی از واژه‌های بلی، نه، خیر، درست و امثال آن‌ها آغاز شود بعد از آن واژه کامه و در پی آن بقیهٔ جمله نوشته می‌شود.
مانند:

• بلی، من اشعار او را خواندم.

• نه، ناسنجیده نباید عمل کرد.

اما اگر این واژه‌ها تنها بیایند، پس از آن‌ها نقطه گذاشته می‌شود؛ مانند:

• داستانت را تمام کردی؟

• بلی.

سیمی کولن (!)

نشانهٔ وقف درنگی است که بیشتر از کامه و کمتر از نقطه باشد و برای جدا کردن فقره‌ها و جمله‌هایی که پی‌هم آیند و به هم مربوط باشند؛ ولی ایجاب گذاشتن نقطه را ننمایند به کار گرفته می‌شود؛ مانند: از بد کرداران نفرت دارم؛ از ساده لوحان بدم می‌آید؛ راستان و نیکو کاران را دوست دارم.

نداییه (!)

این نشانه بر علاوهٔ حالت تعجب و ندا در پایان جمله‌هایی که بیان کنندهٔ یکی از حالات شدید نفسانی و عاطفی اند، نیز به کار می‌رود؛ مانند: تأکید، اخطار، تحسین، تحقیر، شک، آرزو و.....؛ مانند:

خداوندا! مرا در انجام کارهای نیک یاری ده.

ای دوست! بیا تا غم فردا نخوریم.

خلاصه درس

محیط زیست (آب، خاک و هوا) یعنی محیطی که انسان و سایر موجودات در آن زنده‌گی می‌کنند و حفظ آن در صحت و سلامتی ساکنان آن از اهمیت ویژه‌یی برخوردار است. آلوده‌گی محیط زیست به دو طریق صورت می‌گیرد، یکی طبیعی و دیگر توسط تخریب انسان‌ها. برای این که محیط زیست سالم داشته باشیم باید محیط خانه، کوچه، محل و شهر خود را پاک نگهداریم و از آلوده شدن آن‌ها جلوگیری کنیم.

فعالیت‌ها

بشنو و بگو

- پیام این درس چه بود؟
- آلوده‌گی محیط زیست به چند طریق صورت می‌گیرد؟ توضیح دهید.
- به نظر شما پیشرفت در بخش ساینس و تکنالوجی در آلوده‌گی محیط زیست چه تأثیرات را به جا می‌گذارد؟ توضیح دهید.
- برای داشتن محیط زیست سالم و پاک چه باید کرد؟

به دوستانت بگو

- همهٔ مردم اعم از زن و مرد وظیفه دارند تا در حفظ محیط زیست خود سهم فعال داشته باشند.
- غرس درختان، گل و گل‌کاری و سرسبز ساختن محیط خانه، کوچه، تفریح‌گاه، جای کار و غیره از یک سو سبب تأمین صحت و سلامت هم‌وطنان می‌گردد و از سوی دیگر محلات مختلف کشور ما را زیبا می‌سازد.
- شاگردان به گروه‌ها تقسیم شوند و در بارهٔ راه‌های مفید برای پاکیزه نگهداشتن محیط زیست با یک‌دیگر گفتگو و بحث نمایند؛ در آخر از هر گروه یک نماینده نتیجهٔ گفتگوهای گروه خود را به دیگران بیان کند.

بخوان و بنویس

- متن را خاموشانه بخوانید و نکات مهم آن را در کتابچه‌های خود بیرون نویس کنید.
- در مورد راه‌های مفید برای حفاظت محیط زیست سالم پنج جملهٔ مناسب در کتابچه‌های خود بنویسید.

از چهار جواب یکی را تأیید کنید

قطع جنگلات و تخریب تپه‌های سبز سبب

الف: پاک‌ی محیط زیست می‌گردد.

ب: آلوده‌گی محیط زیست می‌گردد.

ج: بقای حیوانات و نباتات می‌گردد.

د: تأمین صحت سالم می‌گردد.

واژه‌نامه



یاران، همراهان	اصحاب	انسان بودن	آدمیت
جمع ضرر	اضرار	آزاد بودن، جوان‌مردی	آزاده‌گی
امر خارق‌العاده که دیگران از انجام دادن آن عاجز باشند	اعجاز	آرامی	آسایش
بخشش کردن، بخشیدن	اعطا	نمایان، پیدا	آشکار
ورقه‌یی که از طرف دولت یا حزبی منتشر شود و مطلب را به اطلاع عموم برساند	اعلامیه	خود داری کردن	الف
فریب دادن	اغوا	تکیه کردن بر چیزی، متکی شدن	ابا
پیروی کردن	اقتدا	باهم نشستن برای گفتگو	اتکا
در لغت جمع قلم است؛ اما در این درس اجناس تجارتنی	اقلام	به دست آوردن	اجلاس
آب وهوا	اقلیم	نیکی کردن، نیکوکاری	احراز
جمع قوم	اقوام	به وجود آوردن چیزنو	احسان
بحر، دریای بزرگ	اقیانوس	برهم خوردن	اختراع
درد و رنج	التهاب	پاک و خالص، بی‌ریا	اختلال
نصب شدن، برقرار شدن	انتصاب	رنج، آزار، آسیب	اخلاص
به طرف خرابی رفتن	انحطاط	احترام و عقیده داشتن	اذیت
کشف کردن	اکتشاف	نام کتاب مانی که دارای انواع نقش و نگار بوده و به موجب آن ادعای پیغمبری کرده است.	ارادت
پیغمبران، جمع نبی	انبیاء	هدیه، تحفه	ارژنگ
بخشش، بخشیدن چیزی	انعام	طلب کردن حق	ارمغان
به کسی		محکم شدن، استواری	استحقاق
دوست‌داران خدا ﷺ	اولیاء	پشت دادن، به کسی پناه دادن	استحکام
در امان بودن	ایمن	از بین رفتن، نابود شدن	استناد
دروازه	ب	رازها	استهلاک
انعکاس دادن	باب	آلات جنگی، جمع سلاح	اسرار
قوه بینایی چشم	بازتاب	شوق داشتن، آرزومندی	اسلحه
ناحق، ضد حق	باصره		اشتیاق
	باطل		

بحر	دریای بزرگ	تسمیه	نام‌گذاری، نام‌نهادن
بدیع	تازه، نو، جدید	تشریف	بزرگ داشتن
برازنده	لایق، شایسته، نیکو	تصریح	آشکار کردن، روشن کردن
بغض	کینه، دشمنی	تصویب	به راستی و درستی امری
بقا	زنده‌گی، دوام	تعرض	حکم کردن
بلیغ	رسا، شیوا، زبان آور	تعرض	دست درازی
بو قلمون	رنگارنگ	تمدن	شهری شدن، مجازاً
بیضا	سفید		
پ			
پارسیان	پرهیزکاران	تمیم	تربیت وادب
پرنیان	پارچه ابریشمی گل‌دار	تهمی	یکی از انصار
پند	نصیحت	توالی	خالی
پهلوی	نام زبان قوم پارت که در اطراف دریای آمو زنده‌گی می‌کردند.	توسن	مسلسل، پیهم، پی‌درپی، پیاپی
پیرامون	دورادور	توشه	سرکش
پیشرفت	جلو رفتن، ترقی، پیشروی	تکافو	ذخیره
پیهم	پشت سر هم	تکتیر	کفایت نمودن
ت		ج	زیاد کردن
تازی	عربی	جام	ظرفی از طلا و نقره که در آن آب می‌نوشند.
تبلور	بلوری شدن جسم، به شکل بلور درآمدن	جهت	طرف، جانب
تپش	نا آرام شدن، بی‌قراری،	جهل	نادانی
تپیدن		جوار	همسایه‌گی، پهلو
تجاوز	خارج شدن، حمله کردن	جواز	اجازه دادن
تخریب	از بین بردن	چ	
ترانزیت	حمل و نقل اموال تجارتي	چرخ فلک	آسمان
تراکم	زیاد شدن	چلچله	غچی، پرستو، یک نوع پرنده
ترسا	عیسوی مذهب، مسیحی	ح	
ترویج	رواج دادن، رونق دادن	حبذا	خوشا
تزئین	زینت دادن، زیبا ساختن، آراستن	حزن انگیز	غمگین کننده
		حشمت	بزرگی و عظمت
		حصادی	درو کردن

خ

خداشه‌دار
خسارت
خصایل
عادت‌ها

د

درخشان
درنده
دساتیر
دلپذیر
دلیر
دهر
دیار
دیو

ذ

ذایقه

ر

رحم
رحمت
رمق
روحیه
روستا
رکن

ز

زار
زینت
زیور

ژ

ژرف

س

سادات
ستون

عمیق

بزرگان

چوب سخت و بلند که آن را
عمودی در زیر به جای پایه
به کار می‌برند.

بخشش، کرم

نیکو، خوب

کاسه و کوزه گلی

افتادن، فرود آمدن

پادشاهی کردن، حکومت

کردن، فرمانروایی

نماینده مردم در مجلس سنا

جهان‌گرد

نقره‌یی

سخاوت

سعد

سفالین

سقوط

سلطنت

سناتور

سیاح

پپیمین

س

شامعه

شاهراه

شاه‌رگ

شرافتمند

شغب

شفاهی

شفیع

شگوفایی

شمه

ص

صادرات

صاعقه

یکی از حواس پنج‌گانه انسان
که بوها را درک می‌کند.

راه وسیع، جاده اصلی که
رفت و آمد در آن زیاد باشد.

رگ بزرگی که خون را از
قلب به سر و مغز می‌رساند.

بزرگوار، باسرف

فتنه و آشوب

زبانی

شفاعت‌کننده

پربارشدن

مقدار اندکی

اموال تجارتنی، که از کشوری
به کشور دیگر ارسال شوند.

آتشی که از رعد و برق شدید
تولید شود.

زیان رسیده، ضرر رسیده

زیان بردن

جمع خصلت، خوی‌ها،

روشن

وحشی

جمع دستور

پسندیده

شجاع

دنیا، روزگار، زمانه

سرزمین، محل ومسکن

موجود خیالی، مراد از

آدم‌های وحشی صفت

حسی که به وسیله آن

مزه غذا و مواد دیگر درک

می‌شود.

رحم کردن، مهربانی کردن

مهربانی، شفقت

تاب و توان

احساس

قریه، دهکده

عضو عمده، جمع آن

ارکان

بیچاره

آرایش، زیبایی

آرایش، زینت

میل کن، روی آور پخش کردن	گرای گسترش	راستی و درستی بالا رفتن آفریدن	صداقت صعود صنع
خداوندی، عالم غیب، بی پایان مهربانی مروارید	ل لاهورت لایتناهی لطف لؤلؤ	مثال زدن، مثال گفتن پرند شادابی، تازه گی	ض ضرب المثل ط طایر طراوت
اصل هر چیز، مایه وابسته به چیزی باقی مانده سبزه زار، چمنزار شراب سرخ بنیان گذار ماده خوشبو که در ناف آهو تولید می شود.	م ماده مبتنی متباقی مرغزار مُل مؤسس مُشک	تاریکی اشخاص پیاده رو تندرستی، صحت کامل دنیا، جهان غیر عرب را گویند. نابودی، نیستی بلندی، معراج	ظ ظلمت ع عابرین عافیت عالم عجم عدم عرش
نیست نرسیده، نارسیده نفوذ کننده، رسا، روان پیغمبری باد ملایم آبی رنگ	ن نابود نارس نافذ نبوت نسیم نیلگون	کاشتن، نهال شانیدن جوشیدن. عدم موجودیت، نبود بالیدن، نازیدن بلندترین مقام جنت	غ غرس غلیان ف فاقد فخر فردوس برین
آوردن اموال تجارته از یک کشور به کشور دیگر وظیفه کوتاه، مختصر فراخی، گشاده گی سربلندی	و واردات وجیبه وجیز وسعت وقار	نام کوه افسانوی، که سیمرغ بر فراز آن آشیانه داشت. قرون میانه منسوب کردن، نامیدن مخزن، معدن بزرگ، کبیر دارای عظمت و بزرگی	ق قاف قرون وسطی قلمداد ک کان کبار کیریا
بخت و اقبال مثل و مانند همچنین	ه همای سعادت همتا همیدون	قیمتی	گ گران



فهرست منابع

- ۱- سلیمی، نیکنام، بابک، بهترین سخنان پند آموز بزرگان، زنده‌گینامه و آثار آنان، چاپ اول ۱۳۷۸ ش، انتشارات سما، چاپخانه گهر، تهران، ایران.
- ۲- آزرمی، سعید، نسیم معرفت، حکمت‌های ناب و عمیق در گفتارهای کوتاه و دقیق، چاپ اول، انتشارات بین‌المللی الهدی، سال ۱۳۸۴ ش. تهران، ایران.
- ۳- ناجی، احسان الله، مفاهیم، تاریخچه و ویژه‌گی‌های حقوق بشر، کابل، اگست ۲۰۰۴ میلادی.
- ۴- جمالی، شمس‌الاسلام، پروژه محیط تعلیمی سالم و عاری از مواد مخدر، چاپ اول، سال ۱۳۸۷ هجری، کابل، افغانستان.
- ۵- سنا غزنوی، محمد اکبر، گلستان لطافت، سال چاپ ۱۳۸۵ ش.
- ۶- سعیدیان، عبدالحسین، دایرة‌المعارف بزرگ نو، چاپ اول، جلد (۱-۱۰) ناشران، علم و زنده‌گی - آرام، چاپخانه ایمان، جلد چهارم، تهران، ایران ۱۳۸۵ هـ.ش. دایرة‌المعارف آریانا.
- ۷- نایل، محقق حسین، سیری در ادبیات سده سیزدهم.
- ۸- عشق‌ری، صوفی، کلیات صوفی عشق‌ری، چاپ اول، انتشارات طلایه، تهران، ایران، سال ۱۳۷۷ ش.
- ۹- اعتصامی، پروین، دیوان اشعار، چاپ اول، سال ۱۳۸۷، انتشارات طلایه.
- ۱۰- خطیب رهبر، دکتر خلیل، استاد دانشگاه تهران، گلستان، چاپ چهارم، سال ۱۳۶۶، انتشارات صفی‌علیشاه، تهران، ایران.
- ۱۱- صفا، ذبیح الله، گنج و گنجینه، چاپ دوم، سال ۱۳۶۳ ش، ایران، تهران، چاپخانه کیهانک.
- ۱۲- ماهنامه‌های (سرطان، اسد، سنبله، میزان، عقرب و قوس) سال ۱۳۸۶، ارگان نشراتی اداره ملی حفاظت محیط زیست، کابل، افغانستان.
- ۱۳- زنجانی، برات، احوال و آثار و شرح مخزن‌الاسرار نظامی گنجوی، چاپ دانشگاه تهران، ۲۰۰۸ م.
- ۱۴- فرخاری، احمد یاسین، فردای دیروزین، انجمن هنر و ادبیات افغانستان، چاپ اول، سال ۱۳۷۹، تهران، ایران.
- ۱۵- عمید، حسن، فرهنگ عمید، چاپ دوم و سوم، سال ۱۳۶۹، چاپخانه سپهر، انتشارات امیر کبیر، تهران، ایران.
- ۱۶- شهنامه فردوسی
- ۱۷- فرخاری، احمد یاسین، دستور سخن، شرکت پریس، چاپ اول، پاکستان.
- ۱۸- دستگردی، وحید، رسایل جامع خواجه عبدالله انصاری، چاپ پنجم، چاپخانه مروی، تهران، ایران، سال ۱۳۶۸ ش.

**Get more e-books from www.ketabton.com
Ketabton.com: The Digital Library**