

د وچو بنونو

او

پارکونو معماري

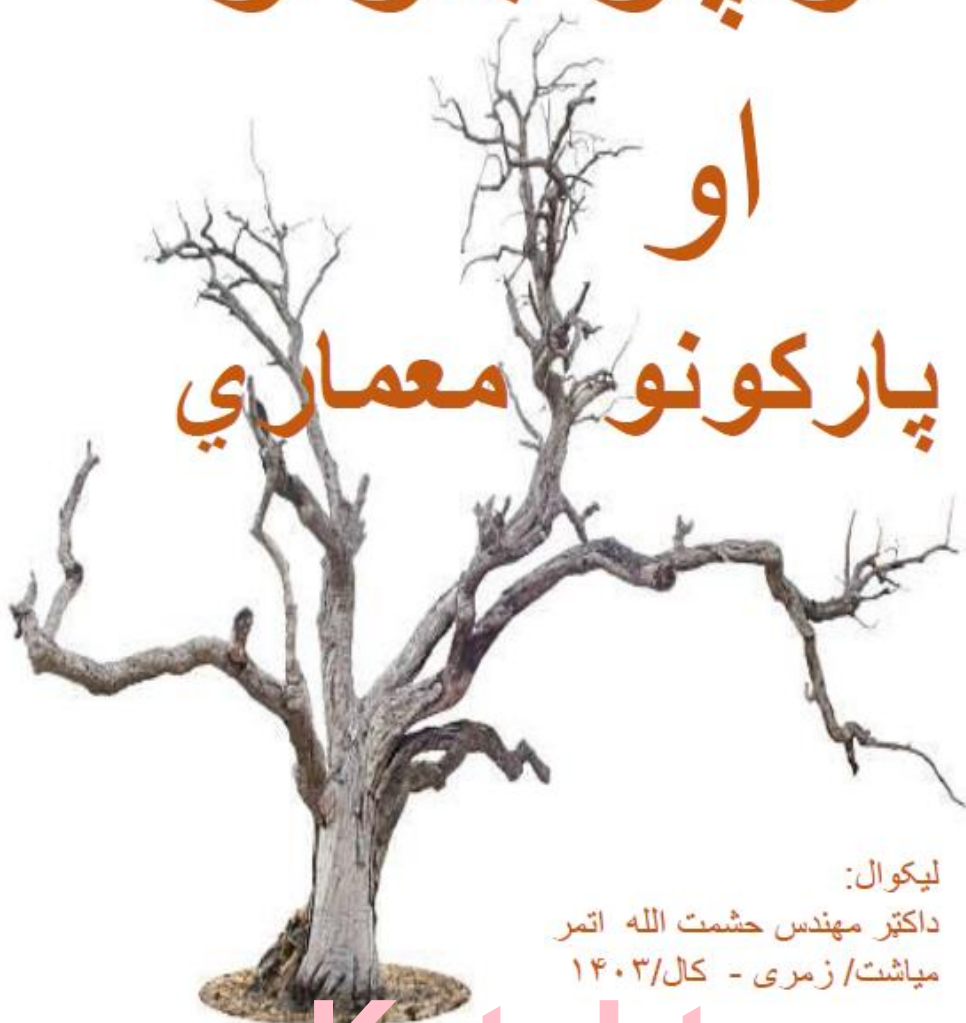

ليکوال:

داکټر مهندس حشمت الله اتمر

مياشت/ زمري - کال/ ۱۴۰۳

Ketabton.com



د وچو بنونو او پارکونو معماري

لیکي پوهه:

سرلیک: د وچو بنونو او پارکونو معماري

لیکوال: ډاکټر مهندس حشمت الله ،، اتمر ،،

د پڅښتنی پیزان: ډاکټر مهندس حشمت الله ،، اتمر ،،

خپرنډوی:

چاپشمپر: ۱۰۰

چاپ نېټه: زمري میاشت / کال ۱۴۰۳

گرځنده اړیکه: +۹۳۷۹۹۳۷۶۹۹۸

برېښنالیک: atmar_hashmatullah@yahoo.com

د چاپ حقوق له لیکوال او خپرنډوی سره خوندي دي، بي اخځ

بنووني تري د گټي اخيستني اجازه نه شته.

د وچو بڼونو او پارکونو معماري

لړليک

چوپړی

سرليک

- ۱..... پڅښتنی
- ۲..... بسم الله الرحمن الرحيم
- ۳..... ليکي پوهه:
- ۴..... لړليک
- ۵..... تران (پيل، شروع، بريد)
- ۷..... د يادښتونو له پاره:
- ۸..... د وچو بڼونو او پارکونو معماري لنډ تاريخ
- ۴۳..... د ټولو فصلونو له پاره بن
- ۴۴..... د وچ بن هنر
- ۶۳..... د وچو بڼو نو او پارکونو اړتيا په افغانستان کې
- ۱۱۱..... د حضورى چمن له پاره د وچ بن پيشنهادى سوچ (طرحه)
- ۱۲۵..... د وچو بڼونو له پاره اسباب
- ۱۵۷..... انځورونه او لنډ معلومات
- ۱۵۸..... د چاپ شويو کتابونو لېست
- ۱۶۱..... د کار لاندې کتابونو لېست
- ۱۶۲..... د امکان او وخت په صورت کې
- ۱۶۳..... د پڅښتنى څټ

د وچو بنونو او پارکونو معماري

تران (پیل، شروع، برید)

بِسْمِ اللَّهِ الرَّحْمَنِ الرَّحِيمِ، الْحَمْدُ لِلَّهِ إِجْلَالًا
لِقُدْرَتِهِ، وَ لَا إِلَهَ إِلَّا اللَّهُ خُضُوعًا لِعِزَّتِهِ، وَصَلَّى
اللَّهُ عَلَى مُحَمَّدٍ وَآلِهِ .

بي پایه ستاینه او بي حده مننه، د هغه سپېڅلي ذات نه چې د وجود
مانی او کاینات یې د انساني وجود د تکامل او د انسان له پاره د خپل
سپېڅلي ذات او عبادت د حقیقت له پېژندلو پرته جوړ کړل.
هغه د ذات پوهه، عالي، لوړ او بنکلي نومونه دي، او کائناتو د
پیدایښت یوه حتمي لامل دی.

عظمت، د ټولې نړۍ موجودیت، د ناڅاپه څخه راوتل، حق د رسیدو
جوهر په یوه والي کې د اعتراف، تباهی او بی وسی یوه له لوړو وسیلو
څخه دی.

گرانو لوستونکو!

دا حل می و غوښتل چې یو بل مسلکی کتاب ولیکم چې د نن ورځې
د ژوند چاپیریال ستونزو په پام کې نیولو او د هغه د حل د لارو پیدا
کولو او رواج ورکولو په برخه کې رغنده رول لوبه ولی شی.

زما د کتابونو مېنه وال یوازې انجیران نه دي او نه باید اوسي، نو
ځکه غواړم ورځ په ورځ د خپلو لیکونو کې توپیر راوړم چې د هري

د وچو بنونو او پارکونو معماري

خانگي مېنه وال په کي ډېر شي، دا کار به ما دېته اړ کړي چې ليکنې مې توپير و لري او هم به مې مينه وال ډېر شي.

پاکه ربه!

زمونږ له پاره خپله لاره بې ستونزې کړه، تر څو مونږ له تا پرته بل څوک و نه وينو او نه يې پېژنو.

زمونږ سره مرسته و کړه تر څو مو په وجود کي د غرور نخښه پاتي نه شي او د اسلام د دين له سپيڅلو بنده گانو څخه مو و بولي.

- د نظر ټولو خاوندانو او هغه څوک چې دا کتاب لولي په ډېر درنښت هېله کېږي چې، خپلي غوښتنې او وړاندیزونه د دې کتاب د بيا کتنې له پاره زما سره شريکه کړئ.

Whatsapp: ۰۰۹۳۷۹۹۳۷۶۹۹۸

په درنښت
ډاکټر معمار حشمت الله اتمر

د وچو بنونو او پارکونو معماري

.....

د یادښتونو له پاره:

- ۱.
- ۲.
- ۳.
- ۴.
- ۵.
- ۶.
- ۷.
- ۸.
- ۹.
- ۱۰.

د وچو بنونو او پارکونو معماري

د وچو بنونو(بنونو) رامینځته کول د اوبو د لږښت لږول (کارول)، تفاوت را مینځته ته کول، خپل تمرکز ته وده ورکولو او د هوساینې احساس رامینځته کولو عالی لاره ده.

د وچو بنونو او پارکونو معمارۍ لنډ تاریخ

ویل کېږي چې د وچو بنونو او پارکونو (زین گارډین) مفکوره د لمړۍ ځل له پاره په چین هیواد کې منځ ته راغلي ده.

وچو بنونو او پارکونو جوړولو د پاره لنډ تاریخ او لارښوونې د زین بودیزم یو بڼه لنډیز، یوې په بشپړه توګه زموږ د ټولو حواسو سره د لیدلو وړ، د ډبرې بڼې دی.

لکه څنګه چې معمولا پیژندل کیږي، "زین بن" اتمه پېړۍ کې په بنسکاره ډول د سونګ سلطنت د چینایي بنونو په تقلید کې راڅرګند شو.

چینایانو به داسې بڼونه او پارکونه د خپلو مذهبي مانیو مخ ته جوړول او د هغو د ترتیب نه به یې خوند اخیست، دوی به په دې کار کې کونښن کاوه چې یوه آرامه او چپه (غلي) فضا را مینځ ته کړي، تر څو د هغوی د مذهبي مانیو احترام او خپل عبادات په آرامه توګه تر سره کړي.

د وچو بنونو او پارکونو معماري



چینایي وچو بنونو یوې ځنډې د بېلگې انځور



چینایي وچو بنونو یوې ځنډې د بېلگې انځور

د وچو بنونو او پارکونو معماري



چينايي وچو بنونو د اسبابو کارونې بېلگې انځور

د وچو بنونو او پارکونو معماري



چينايي وچو بنونو يوې ځنډې د بېلگې انځور

د وچو بنونو او پارکونو معماري



چينايي وچو بنونو يوې ځنډې د بېلگې انځور

د وچو بنونو او پارکونو معماري



چينايي وچو بنونو يوې ځنډې د بېلگې انځور



چينايي وچو بنونو يوې ځنډې د بېلگې انځور

د وچو بنونو او پارکونو معماري



چينايي وچو بنونو يوې ځنډې د بېلگې انځور



چينايي وچو بنونو يوې ځنډې د بېلگې انځور

د وچو بنونو او پارکونو معماري



چینایي وچو بنونو یوې ځنډې د بېلگې انځور

همداراز دغه خیال (مفکوره) وروسته په نویو ودانیو کې هم رواج پیدا کړ، چې معمارانو غوښتل د ودانیو ارزښت خورا لوړ او شاوخوا فضايي ارامه او د اوبو مصرف هم خورا ټیټ کړي.

له بلي خوا د ساختماني توکي (ودانیو موادو نه) داسي ترتیب (کمپوز) او ترکیب په ځمکه او ودانیو مخ ته جوړ کړي چې له یوې خوا د ټولو له پاره په زړه پوري او د بلي خوا د هر لیدونکي سترگي په ودانیو ولرېږي نه دا چې لمړی خلک د ونو او بوټو او بیا ودانیو ننداره وکړي.

دا بوټي، ونې او گلونه، کولای شي د ودانیو بنایست تر اغېزي لاندې راوړي، دا د شکو او جغلو ترتیب کولای شي ودانیو ته

د وچو بنونو او پارکونو معماري

لوروالی (عظمت)، بنکلا ور په برخه کړي، او له بلی خوا د ودانۍ شاوخوا فضا خورا آرامه بنکاره کړی.

که مونږ پورتنۍ او بنکتنۍ انځور سره پرتله کړو، لیدلی شو چې دپورتنۍ انځور د ودانۍ په بنکلا کې ونې او بوټي یو ځای (شریکه، شاملې) دي، کولای شئ د هغه د بنایست سره ځان یو ځای وبولئ، او فضا مصروفه وساتئ، مگر په لاندیني انځور کې د ودانۍ سره هیڅ شی یو ځای نه دي او ودانۍ کولای شئ په یواځې توګه خپل لوی والی (عزمت) او بنکلا لیدونکو ته ور په برخه کړي.

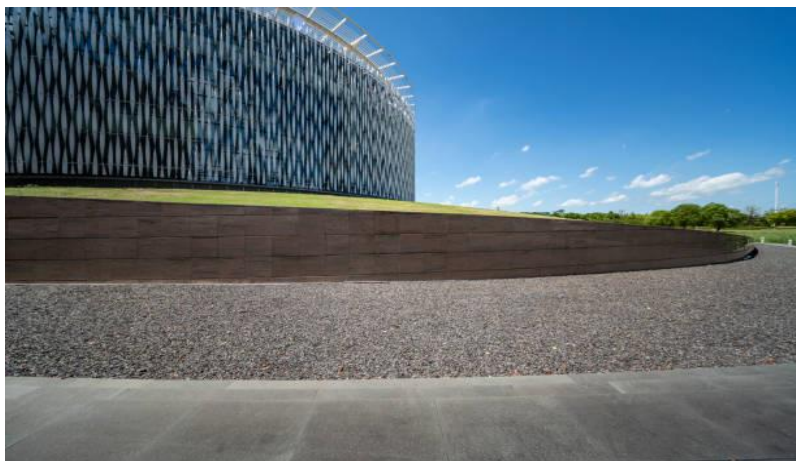

چینایي وچو بنونو یوې ځنډې د نوې ودانۍ بېلګې انځور

د وچو بنونو او پارکونو معماري



چينايي وچو بنونو يوې ځنډې د نوې ودانۍ بېلگې انځور



چينايي وچو بنونو يوې ځنډې د نوې ودانۍ بېلگې انځور

د وچو بنونو او پارکونو معماري

دا مفکوره بيا وروسته جاپان هیواد کې هم خپره شوه او لمړی د چین هیواد په شان د مذهبي ودانیو مخې ته، بيا نورو ودانیو، پارکونو ته انتقال شوه، ډیره وده یې وکړه او په نړۍ کې مشهوره شوه.

د زین بنونه په یولسمه پېړۍ کې د بودا معبدونو څخه بهر څرگندېدل پیل کړل.

په دیارلسمه پېړۍ کې، د زین بنونه د جاپاني ژوند او کلتور ژوره برخه وگرځېده.

د بنونو یوازینی موخه دا وه چې راهبانو ته د بودا د تعلیماتو مراقبت له پاره یو ځای وړاندې کړي.

وچ بنونه، چې د جاپاني راک بنونو (بنونو) په نوم هم یادېږي، خلکو ته خیال ورکوي چې څرنګه کولای شو له شګو یا ډبرو نه د معمارۍ له نظره د وچو ونو او هغه تازه صحرايي نباتاتو (وحشي بوټو) سره کوم ته چې د اوبو ورکولو اړتیا نشته، په یو محیط (فضا) کې سره راټول او ورته ښکلا ورکړو.

که تاسو سوچ کوی چې د ځنګل ترتیب په طبیعي لید کې آرام ومومی، کله چې د ځنګلي گلونو او نرم جوړښت لرونکي بوټو له خوا محاصره وی، نو تاسو باید د یو ډیر دودیز یا طبیعي بڼ په اړه فکر وکړئ.

وچ بنونه او یا د جاپان هیواد (زین) بنونه د طبیعي اصولو (شیزین)، سادګي (کانسو)، او توقیف (کوکو) باندې ټینګار کوي.

د زین بڼ د جوړولو څرنګوالی په احتیاط سره میده شوي شګه یا جغل په دقیق ډول ایښودل شوي ډبري د زین بڼ اصلي برخي دي.

د وچو بنونو او پارکونو معماري

شگه په گردې (دایروي)، څرخي بڼه د سمندر استازیتوب کوي، د شگو په سر کې ډبرې ځای په ځای کړی ترڅو آرامې نمونې جوړې کړی، بیا تاسو کولی شئ نباتات ډیر کړی، مگر لږ تر لږه یې وساتئ او د مستقیم (ارتفاعي، ولاړ یا جگ) بوټو پر ځای تیبټ، خپرېدونکي نباتات وکاروئ.

په زین بڼ کې د تیرو سمبولیزم یو له خورا مهم ډیزاین عناصرو څخه دی، مستقیم یا عمودی ډبرې د ونو د نمایندګۍ له پاره کارول کېدی شي، په داسې حال کې چې افقي (اوارې، فلایت) ډبرې د اوبو استازیتوب او همدا راز آرشینګ ډبرې د اور استازیتوب کوي.

د مختلفو ترتیبونو په هکله، هڅه وکړئ ترڅو وګورئ چې ډیزاین کوم طبیعي عناصر ذهن اړوي.



جاپان د زین بڼ یوې بېلګې انځور

د وچو بنونو او پارکونو معماري



جاپان د زين بن يوي بيلگي انځور



جاپان د زين بن يوي بيلگي انځور

د وچو بنونو او پارکونو معماري

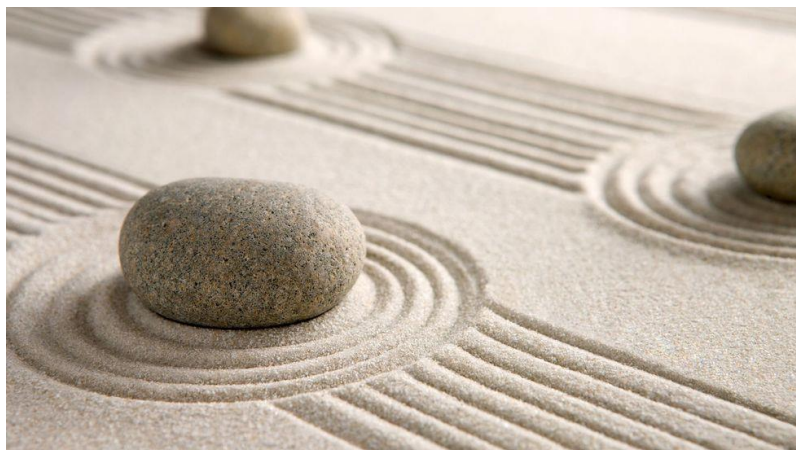

جاپان د زين بن يوي بېلگې انځور



جاپان د زين بن يوي بېلگې انځور

د وچو بنونو او پارکونو معماري



جاپان د زين بن يوې بېلگې انځور



جاپان د زين بن يوې بېلگې انځور

د وچو بنونو او پارکونو معماري



جاپان د زين بن يوي بېلگې انځور



جاپان د زين بن يوي بېلگې انځور

د وچو بنونو او پارکونو معماري

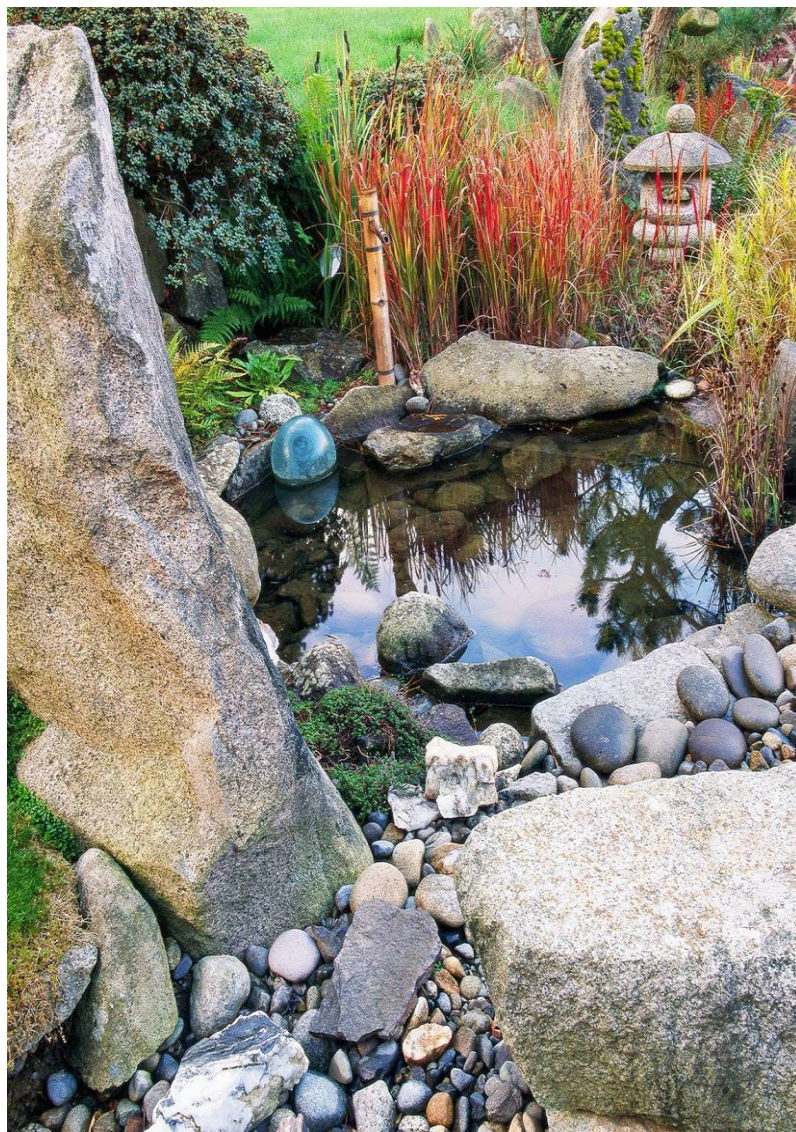

جاپان د زين بن يوي بيلگي انځور

د وچو بنونو او پارکونو معماري



جاپان د زين بن يوي بېلگې انځور



جاپان د زين بن يوي بېلگې انځور

د وچو بنونو او پارکونو معماري

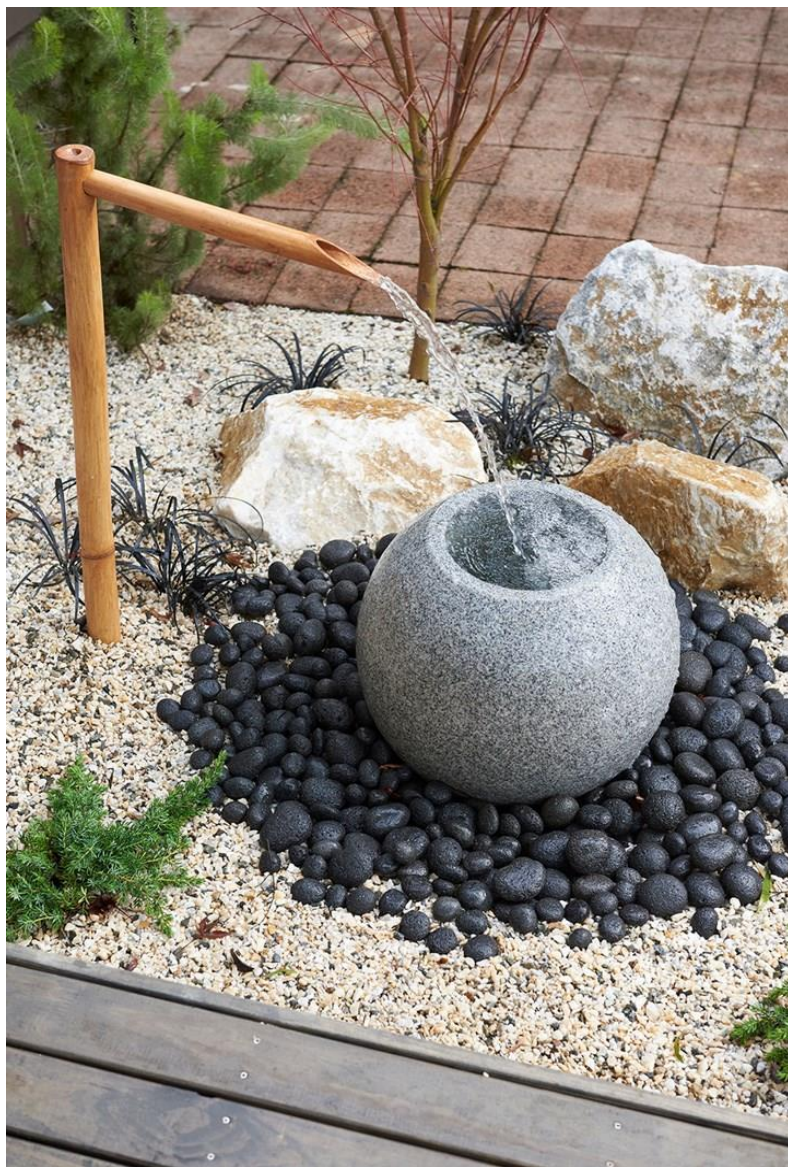

جاپان د زين بن يوي بيلگي انځور

د وچو بنونو او پارکونو معماري



جاپان د زين بن يوي بېلگي انځور



جاپان د زين بن يوي بېلگي انځور

د وچو بنونو او پارکونو معماري



جاپان د زين بن يوي بيلگي انځور



جاپان د زين بن يوي بيلگي انځور

د وچو بنونو او پارکونو معماري



جاپان د زين بن يوي بيلگي انځور

د وچو بنونو او پارکونو معماري



جاپان د زين بن يوي بيلگي انځور



جاپان د زين بن يوي بيلگي انځور

د وچو بنونو او پارکونو معماري



جاپان د زين بن يوي بيلگي انځور



جاپان د زين بن يوي بيلگي انځور

د وچو بنونو او پارکونو معماري

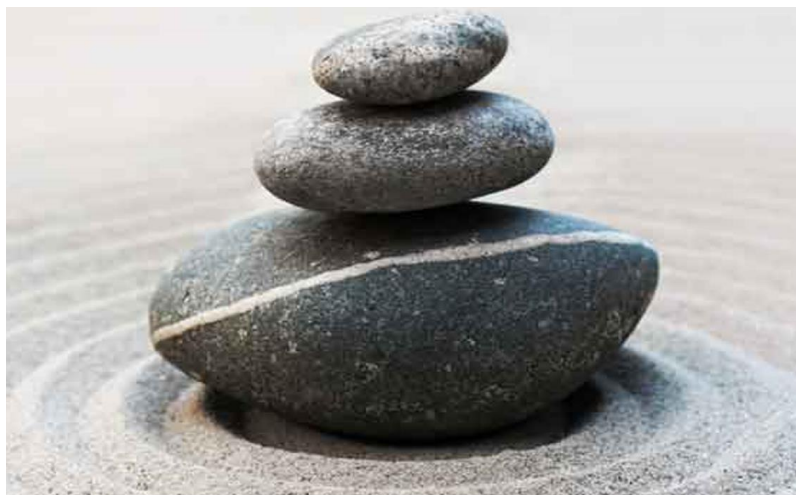

جاپان د زين بن يوې بېلگې انځور



جاپان د زين بن يوې بېلگې انځور

د وچو بنونو او پارکونو معماري



جاپان د زين بن يوي بيلگي انځور

د وچو بنونو او پارکونو معماري

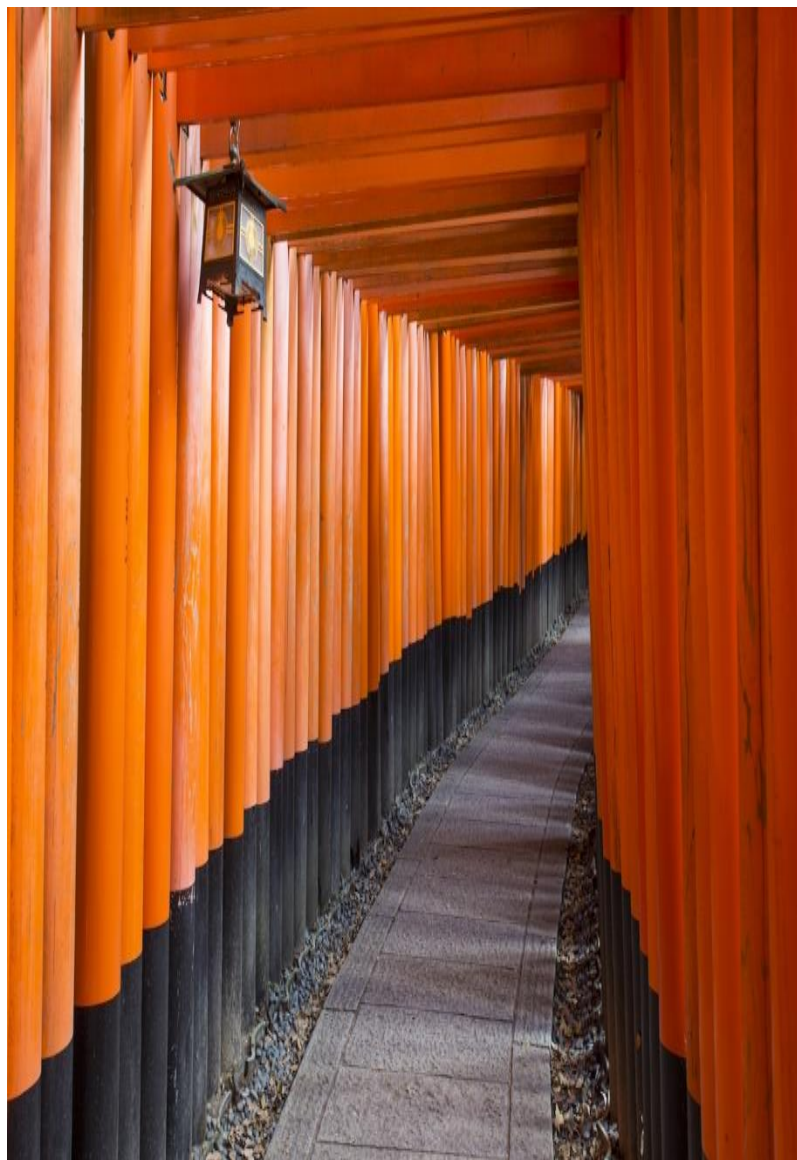

جاپان د زين بن يوي بيلگي انځور

د وچو بنونو او پارکونو معماري

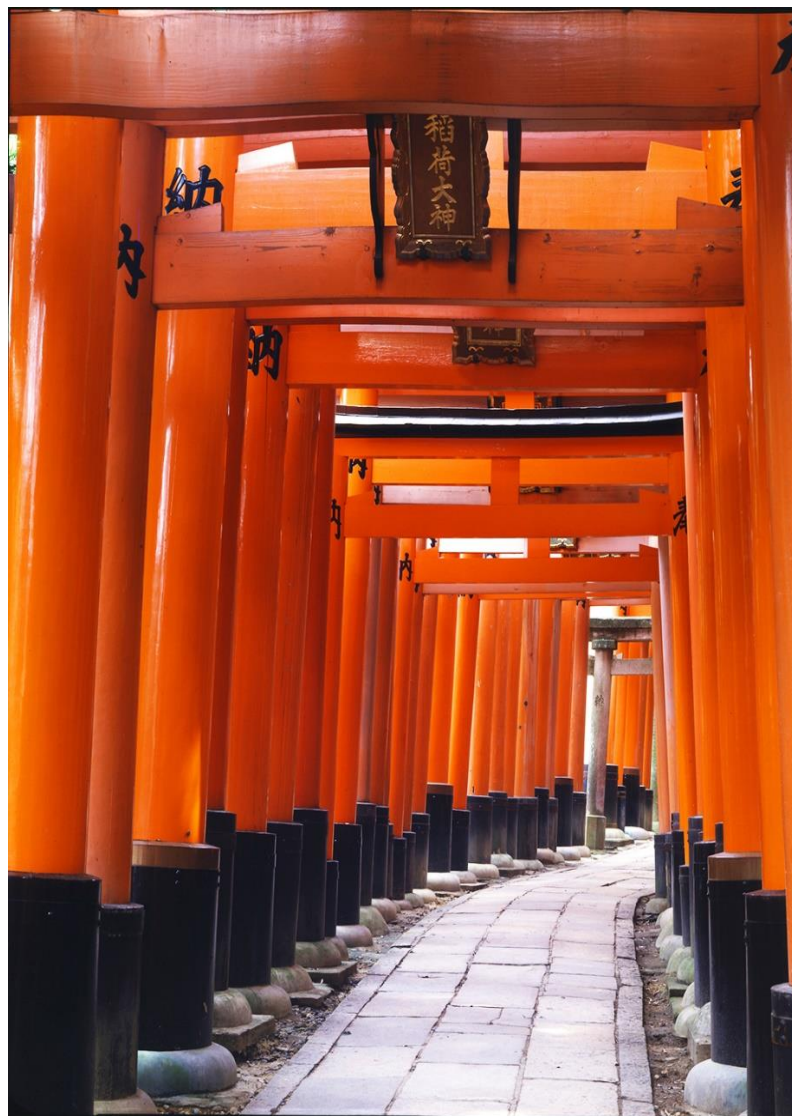

جاپان د زين بن يوي بيلگي انځور

د وچو بنونو او پارکونو معماري

د ۱۹۹۰ عيسوی کال په دوبي کې ، د انگلستان دوی خورا نفوذ لرونکي بنوالان (بنبانان) ، مرحوم بيت چټو او کریستوفر لويډ ، د ډنگینیس په لمر پخ (پوخ) شوي ساحل کې د مېلې (چرچې یا پکنک کولو) په حال کې وو، کله چې دوی په یوه بڼ (بڼ) کې ډوب شول. بڼ، هیڅ حد نه درلود.

ځنگلي گلونه د لنډېل څخه د فلوتسام په څېر راوتلي، په زړه پورې توگه د لمريز هیلیکریسوم او پنبې لیوینډر په شرکت کې د لرگیو کوټیج شاوخوا تنظیم شوي.

"ما د دې رنگ له پاره بیله کرښه (لاین) جوړه کړه،"

لويډ وروسته انعکاس وکړ، او دواړه په خوښۍ سره، د یادښتونو لیکلو او په سوزیدلي شینگل کې وده کونکي بوټو ته حیران شول. "مور څومره حیران وو، کله چې دروازه خلاصه شوه او ډیریک جرمان بهر شو،"

لويډ لیکلي.

د فلم جوړونکي، چې په ۱۹۹۴ عيسوي کال کې د هغه تر مړینې پورې په ډنگینیس کې ژوند کاوه، د هغه د قدر وړ تیري کونکو له خوا ورته حیران شو، او دوی یې د پراسپیکټ کاتیج ته ښه راغلاست و وایه.

د وچو بنونو او پارکونو معماري



انگلستان د وچ بن یوې بېلگې انځور

دا لیدنه د دریو وارو له خوا په مینه سره یاد شو او د جرمان په بن کې، د بن میوزیم نندارتون ته د چمتو کولو په وخت کې ما د دوی د حسابونو لوستلو څخه خوند واخیست چې په لیکونو او یادونو کې ثبت شوي ول.

ډیر حیرانوونکی د چټو څخه جرمان ته یو لیک دی، په ډاگه کوي چې په اسیکس کې د هغې د نړۍ مشهور د جغل بن شاید (کېدای شئ) د ټولو بریتانوي وچو بنونو څخه خورا مشهور د هغه د کښت لخوا "په هیڅ ډول الهام" شوی و.

هغه لیکي:

"زه ستاسو د نباتاتو قوي والي او د تیرو سره د زړه رابښکونکي توپیر څخه ډیر متاثره شوی وم."

هغه لیکي:

د وچو بنونو او پارکونو معماري

د هغي وچکالی خپلو ليدونکو د موټر پارک په بڼ کي بدلولو پلانونه وړاندې کوي کوم چي په ډاگه کوي، څه شی وده وکړي "چيرته چي د نلونو اوبه ورکول منع دي".

په مشهوره توگه، د هغي د جغل بڼ هيڅکله اوبه نه کېږي.

د دې لوستلو له پاره چي پراسپيکت کاتيچ – په دې وروستيو کي د ۳,۵ ميليون يوروهنر فنډ اپيل وروسته ساتل شوی، د داسي معتبر بڼ الهام دی چي زړه راښکونکی دی.

جرمان د تخصص څخه نه، بلکه د ستاينې وړ محاکمي او تېروتنې څخه بڼ جوړ کړ.

گلابونه ناکام شول، گلابي وده وکړه او د فاکس گلو د ستونزو سره مخ شو، په داسي حال کي چي د يوه ليدونکي سترگي په سيمه ايزو خلکو کي راښکاره شوي، سخت اغوستي واليرين، بگلوس او سپيني سمندري کلی (کرمبی ماريما).

زما لومړی سفر، په ۲۰۱۸ کي، په ياد کي يو له وچو چينو څخه و. د نباتاتو شاهدان چي په روښانه توگه ليدل کېږي، ژوره رگونه وه. د نړی د تودوخي په لوریدو سره، تودې چيني خورا پيژندل کېږي: مې مياشت ۲۰۲۰ عيسوی کال د انگلستان ترټولو لمر او په ریکارډ کي ترټولو وچه وه.

د هغو بڼ لرونکو له پاره چي په دې شرايطو کي مبارزه کوي، د جغل بڼونه لکه جرمان د نسبتاً ټيټ ساتنې، لوړ فعاليت خوښی دي. په سمه توگه ترسره شوي، يو څوک کولی شي د اوبو کولو کڅوړه بيرته واخلي او د ډيک څوکي ته ورسېږي.

د وچو بنونو او پارکونو معماري



د انگلستان د وچ بن یوې برخې انځور

د جغل بن باید پراخه، سویل ته مخامخ یا بنکاره ځمکه اشغال نه کړي.

په لندن کې یو ګاونډی د ایوفور بیاس، کریپنگ پرسیکیریا او د لامبو غور (ستاچیس بیزانټینا) په کارولو سره د حسد وړ جغل نندارې تر لاسه کړې، او د هغه 2×3 مترو مخکینی بن یوازې د نیمې ورځې لمر څخه خوند اخلي، په هر صورت، ډیر سیوري به د هغه هڅې خنډ کړي.

د پراسپیکټ کاتیچ څخه زده شوی درس (او په مشهورو وچو بنونو لکه جان بروکس ډینمنز او RHS هاید هال کې بنودل شوي) دا دی چې تر ټولو بريالي د جغلو بنونه درې چنده شراکت دي. تل هڅه وکړئ چې د خاورې کیفیت ښه کړي، که د رڼا سره کار وکړي، د پاکو اوبو ایستلو ډول، چاک یا مټ، د سري (پارو) یا کور

د وچو بنونو او پارکونو معماري

جوړ شوي کمپوسټ شاملول کولی شي د جوړښت، هوا او غذايي ارزښت سره مرسته وکړي.



پراسپيکت کوټيج بن د يوې برخې انځور

پراسپيکت کوټيج او د هغې بن د کينټ په ساحل کې د ډنگينيس په څنډه کې ناست دی، نه پروت دی، مگر د ځنگلي او مينځل شوي شیانو په مينځ کې پارک شوی.

د سمندري کرمبې، سينگ شوي کوکنار، دريف وود، فلنټ ډبره، د سمندري اغوستل شوي فلزات او فلوتسام.

دا د دې موادو سره و چې فلم جوړونکي، هنرمند او فعال ډيريک جرمان په اتيايمه لسيزه کې خپل بن پيل کړ.

کله چې زه په نوي يمه لسيزه کې د ځوان په توگه پوه شوم، ده افسانوي حيثيت ترلاسه کړ.

د وچو بنونو او پارکونو معماري

دا د بن جوړولو یو بنسټیز او عجیب عمل و چې په هغه وخت کې پرېک (کت) شوي بوتې او پاکې بنونه لاهم حاکم و.

نن ورځ، دا لاهم یو ځنگلي بن دی چې سرحدو غونډې پروت دی. د هغې پولې یوازې د سرې ځمکې ځنگلي نباتاتو ته ځي او د اتومي بریښنا سټیشن په شالید کې راوتلی، ده د وحشي کښت کولو پلان هم درلود.

ډیر پخوا چې نوي طبیعي پوهان د ایکولوژیکي کښت لورولو ته وده ورکوي، جرمان سیمه ایز نباتات په خپلو گلونو کې گډول.

د مالکین شرایطو معنی دا ده چې دلته یوازې خورا سخت نباتات ژوندي پاتې کېږي، مگر هغه د سرې (پارو) سره ځمکه ښه کړه، نو د ځنگلي گلانو لکه اینچوسا، فاکس گلووز، بټرکپ او ځنگلي نخود د مخلوط بوتو لکه لوویج، پراخه پاني پارسلي او سونف سره وده وکړه. دلته د کاتیچ بن خوبسي هم شتون لري، لکه د میرمن سینکنز گلابي، خوشبو لرونکي خواره نخود، د کالیفورنیا کوکنار او جیرانیم.



پراسپیکټ کوټیچ بن د یوې انځور

د وچو بنونو او پارکونو معماري

د نباتاتو د ژوند د دې ټولو جريانونو په مينځ کې د طلسماني ډبرو حلقې، د ډبرې لويې څرخې، زنگ و هلي فلزي مجسمې، د زرو کبنتيو هکونه، يو صليب، د ورديگريس ترم او د سمندري لرگيو ټوټې - د دې حقيقت شاهد دي، چې يو بنکلی بن ته اړتيا نلري.

کله چې جرمان په لومړي ځل د خپل بن په جوړولو پيل وکړ، هغه ټوکه وکړه چې ځايي خلکو فکر کاوه چې هغه د جادو ډبرو سره "د بريښنا ستیشن تر لاسه کولو له پاره سپين جادوگر" و. ما فکر وکړ، دلته زما اتل دی، ما د هغه کتاب ډيريک جارمنز گارډين، د هاوارډ سولي له خوا د هغه په زړه پورې، بنکلي انځورونو سره وڅيرم، تر دې چې هره پاڼه يې گوتې و هلي او زه يې په زړه کې پوهيدم.

په ۱۹۹۴ عيسوی کال کې د جرمان له مړينې ۲۵ کاله وروسته، بن لاهم خوښ دی. بن بدل شوی دی - هيڅ شی لاهم د خپل وحشي بادونو سره نه پاتې کيږي - مگر لاهم د ليدونکو له پاره زيارت دی، څوک چې د دوی په خوښه گرځېدل وړيا دي.

مگر اوس پراسپيکت کاتيچ بايد د پلورلو څخه وژغورل شي. د هنر فنډ غواړي چې د مارچ تر پايه پورې ۳,۵ ميلونه يورو پورته کړي ترڅو دا واخلي.

د بسپني په بدل کې عالي جايزې شتون لري - د سولي او هنرمند تاسيتا ډين له خوا عکسونه چې د څو نومونو له پاره - مگر تر ټولو غوره د راتلونکي نسلونو له پاره د پراسپيکت کاتيچ خوندي کول دي.

د وچو بنونو او پارکونو معماري

د نباتاتو له ۴۰۰ څخه ډیر ډولونه، په وچ بڼه کې ژوند کوي، ټول د اورې د لږ (کم) باران له سیمو څخه سرچینه اخلي، د مدیترانې، جنوبي افریقا، جنوبي امریکا، آسټرالیا او کالیفورنیا په ګډون (شمول).

ځینې لوی بوټي چې دلته موندل شوي، د یوکاس په شمول، د وچ بڼه څخه مخکې نیټي لري، مګر ساتل شوي، ځکه چې دوی د شرایطو او د کښت سکیم سره سم دي.

دا بڼه د ګبرو ډبرو څخه جوړ او د خاورو په خړو کې ایښودل شوی دی. د خاورې پورتنۍ برخه د شګو او ګرد د لوړې اندازې سره مخلوط شوي ترڅو نباتاتو ته د پاکولو چاپیریال چمتو کړي.

د ټولو فصلونو له پاره بڼه

په پسرلي کې، ځای د روښانه، تیزابي ژېړ ایوفوربیا له ټوټو سره ډکيږي، مخکې له دې چې په دوبي کې د ګډوډۍ رنګ جوړ شي.

د کالیفورنیا نارنجي او ژیر گل لرونکي کوکنار (*Eschscholzia californica*) د وربینا بونارینسیس، سالویا نیموروسا 'لوبیکا' او نیپیتا ریسموسا 'واکرز لو' د کښتونو تر مینځ تیريږي په داسې حال کې چې په بڼه کې په زړه پورې *verbascums* او *echiums* برجونه دي.

د زاوسنیریا کالیفورنیکا سوځیدونکي سره گلونه د مني په زړه پورې لیولتیا (علاقه) چمتو کوي. په ژمي کې، مصرف شوي تخمونه او واښه د یخ یا واورې سره د دورو په وخت کې ځای ته یو جادوی، غیر معمولي کیفیت ډبروي (اضافه) کوي.

د وچو بنونو او پارکونو معماري

د وچ بن هنر

د بیروني اوبو کارولو، ساتلو له پاره ۱۵ لاري - پرته له دې چې ستاسو د کور بن بشکلا قرباني کړئ، شتون لری.



د وچ بن د یوې ځنډې انځور

په ۱۹۵۰ عیسوي لسيزه کې، د روت بانکرافت په نوم یو متوسط بڼوال د والنټ کریک د خلیج په سیمه کې د خپلې کورنۍ د ناک او اخروټ بن کې یو واحد سوکولینټ وکرل.

ډیر وخت د مخه، بانکرافت د وچکالی په وړاندې مقاومت لرونکو نباتاتو ته لیوالتیا رامینځته کړه، او په ۱۹۸۸ عیسوي کال کې یې د سوکولینټ، الو، یوکا او اکاویز دومره متنوع ټولګه راټوله کړه چې د بڼوالو لیدلو له پاره فرانک او این کابوټ هڅول شوي وو، چې د بن محافظت جوړ کړي، چې یو غیر انتفاعي سازمان دی.

د وچو بنونو او پارکونو معماري

نن ورځ، څلور جریبه روت بنکرافت بن (چي په ۱۹۹۲ عيسوي کال کې عامو خلکو ته پرانستل شو) د بنوونيز ماموریت سره د سوکولنتونو په زړه پوري نندارتون دی ترڅو لیدونکو سره مرسته وکړي چې د صحرا، وچ اقلیم بوتو بنه ساتنه او کښت زده کړي چې ډیری یې له لاسه ورکوي.



د وچ بن د یوي ځنډي انځور

د سنسیت مجلې د بن مدیر، جوهانا سلور له خوا لیکل شوی، کتاب د بانکرافت زړه رابښکونکي وچ بن ته یو خوندور، انځوریز لارښود دی او لکه څنگه چې د دې فرعي سرلیک وړاندیز کوي، د هغې ډیری وخت ازمول شوي وچ بنوالي تخنیکونه او لارښوونې هم په گوته کوي.

د سختې وچکالی په شمول - د لویدیز ډیری برخه، او همدارنگه د سویل ختیځ او شمال ختیځ ځینې برخې نیولو ته دوام ورکوي، د کور

د وچو بنونو او پارکونو معماري

بنوال به هوبنيار وي چې د بانکرافت څخه اشاره وکړي او د ژيرييسکوپينگ په غاړه واخلي.

دا د منظرې کولو له پاره د اوبو محافظت چلند اصطلاح ده. دا کلمه بيرته يوناني ريښې xeros ته رسېږي، چې مانا يې وچه ده؛ د xeriscaping موخه دا ده چې د يوې زينتې منظرې ډيزاين، نصب او ساتنه وکړي چې نباتات د دوی چاپيريال سره په ښه توگه تطابق شوي وي چې دوی اضافي اوبو لگولو ته اړتيا نلري.

د هيوادونو په ډيری برخو کې، دا د انگر بدلون څخه د تيريدو له پاره مناسب فصل دی.

د رابرت کوریک په وينا، د ۲۰۱۵ د پوهيدو ريښو ليکوال ليکي: ومومئ چې څنگه خپل بن ته وده ورکړئ، منی (خزان) د بن يا انگر څخه د خلاصيدو اصلي وخت دی.

هغه وايي:

"په لويديځ کې، په ځانگړې توگه، اکتوبر او نومبر، کله چې نباتات غير فعال وي، غوره وي."

"په دې توگه، په پسرلي کې ښونه ښکلي ښکاري، او ځيني نباتات د اوږي د تودوخې او وچکالی شرايطو څخه مخکې وچېږي".

په داسې حال کې چې وچکالی خپلي لويديځ کې بن لرونکي د اوږدې مودې له پاره د اوبو محدوديتونو سره مخ دي، د ژيرييسکوپينگ په هر ځای کې په زياتېدونکي توگه اړونده ده، ځکه چې د اقليم بدلون او د نفوسو وده د اوبو رسولو، کمولو له پاره ځواکونه سره يوځای کېږي.

د وچو بنونو او پارکونو معماري

د کوریک ادعا ته په پام سره چې د ډیری کور مالکینو ۵۰ سلنه د اوبو کارول د کور څخه بهر پېښېږي، ستاسو د شنه گوتو وچول ستاسو د بودیجې له پاره عالي خبرونه ژباړي.

سیرا د کوریک او د بنداری نورو متخصصینو سره مشوره وکړه ترڅو اسانه لارې زده کړي چې د کور مالکین کولی شي، که صفر سکپ نه وي، نو بیا د دوی انگر او بنونه د اوبو له پلوه هم ډیر کړي.

۱- خپل اصلي ځای ته لار شئ.

ځکه چې دوی د ځایي خاورې او هوا شرایطو سره تطابق شوي دي، د ځایي نباتاتو ډیر خوندور نه دي - د بېلگې په توگه، دا د اضافي اوبو اړتیا نلري.

د سان ډیاگو د وینتیج بنونو مالکه د منظرې ډیزاینر ډیورا آستین تشریح کوي:

"ملي نباتات د خوارو، سرپناه او د ځنځیرونو له پاره ځایونه چمتو کولو سره د اصلي مرغانو، مچيو او نورو ځنگلي ژوندونو ملاتړ کوي".

مسي هینریکسن، د منظرې مسلکيانو ملي اتحاديې ویانده، موافقه

ده.

هغه وړاندیز کوي "د آرام سمندر په شمال لویدیز کې د بنونو له پاره د لنډبل سره مینه لرونکي فرنز فکر وکړئ."

په ورته ډول، په میداني ایالتونو کې، اصلي ځنگلي گلان وکړئ، او که تاسو په صحرا کې ژوند کوئ، کیکټي کښت کړئ.

د لاس انجلس د فارملا منظرې کولو ریس، کاسي اویاګي تشریح کوي چې اصلي نباتات ستاسو د انگر د اور له گواښ څخه د ساتني اضافي گټې لري.

د وچو بنونو او پارکونو معماري

هغه وايي:

"کله چې مورن د يوې سيمي د تودوخي او باران د بشپړې سلسلې اداره کولو له پاره ناسم تطبيق شوي نباتات غوره کوو، مورن د خپلو ځنگلي ځايونو انعطاف کمزوري کوو."

"د مثال په توگه:

يو نبات چې نشي کولی د سويلي کاليفورنيا محلي تودوخي سره مقاومت وکړي د مرکيدو احتمال پير دی، د ځنگل اور ته د سونگ پريښودل."

اويگي "پير بريد کونکي" پامپاس او د چشمي وانبو ته اشاره کوي ځکه چې نباتات اکثرا د وچکالی زغمونکي په توگه وده کوي، مگر دا د سويلي کاليفورنيا غونډيو ته د معرفي کيدو په وخت کې د ځنگلونو اورونو ته وده ورکوي.

کوریک په گوته کوي چې وقف شوي وچ بن لرونکي اړتيا نه لري په بشپړ ډول د اصلي نباتاتو پورې محدود احساس وکړي. د مثال په توگه، شمالي کاليفورنيا کولی شي د مديترانې حوزې، د چيلي غرونو منځني لوروالی، د سويلي افريقا برخې، او د آسټراليا ځيني برخې څخه نباتات وغواړي. کوریک وايي:

"د دې سيمو نباتات به د اصلي اقليم او خاورې سره تطابق وکړي او بيا به د وچکالی په وړاندې غوره مقاومت وساتي."

۲- Hydrozone. د زيريسکوپينگ يو له بنسټيزو اصولو څخه، د اوبو له مخې د نباتاتو غوره کولو سربيره، دوی په هوبنياری سره گروپ کول دي - يوه پروسه چې د هايډرو زون کولو په نوم ياديږي. کوریک وايي:

د وچو بنونو او پارکونو معماري

"دا پدې معنی نه ده چې تاسو اړتیا لرئ، خپل انگر په کاکټي ډک کړئ."

"مگر لکه څنگه چې تاسو د لمر وړانگو او سیوري له پاره د خپلو نباتاتو ځانگړي اړتیاو پر اساس تختونه کښت کوئ، د اوبو کارولو له پاره ورته منطق تعقیب کړئ."
د تږي کلنی ډله په گډه، د اصلي څو کلنو سره ورته وکړئ.



وچ بڼ د یوې ځنډې پسرلي وخت انځور

د وچو بنونو او پارکونو معماري

۳- هغه نباتات وپلټئ چې په طبيعي توگه رطوبت ذخيره کړي. هينريکسن وړانديز کوي، "يوه گړندۍ او اسانه لار دا ده چې پاني د ضخامت او ښه ويښتو له پاره چيک کړئ، کوم چې د نبات دننه رطوبت ساتي.

د هايډرينجاس، موم بيگونياس، د ريښو پنجه، او دورو په اړه فکر وکړئ.

کوریک د تل زرغون وچکالی، د سختو کلونو له پاره غوره کوي، لکه سور گرم پوکر، ماتيليجا کوکنار، د گانو برج، فاکس گلووز، د سايبيريا ديوال گلونه، او شنه سانتولينا.

۴- د خپلو نباتاتو دوره وپېژنئ.

په ختيځ متحده ايالاتو کې، د پسرلي کښت معنی لري، مگر لويديز ښوال اکثراً په دې نه پوهېږي چې وچ او نيمه اقليم د مني کښت له پاره غوښتنه کوي.

کوریک تشریح کوي:

"د کاليفورنيا د ژمي د تودوخې له امله، خاوره د باراني موسم په جريان کې د ځينې تدريجي ريښو پراختيا له پاره کافي گرمه پاتې کېږي.

په داسې حال کې چې بوټي ممکن د ژمي په جريان، حقيقت کې بدل نه وي، د ريښو سيستم پراخ او ژوره وده کوي، د پسرلي ودې او د اوږي وچکالی ته چمتووالی نيسي.

د وچو بنونو او پارکونو معماري

د مني او ژمي کښت کول د کاليفورنيا ريښو سيستمونو ته د اوږي د وچو خاورو د هوا د ننگونې په وړاندې، يو سر پيل ورکوي.

۵- د اوبو ايستلو مناسبه ډاډ تر لاسه کړئ.

په ياد ولرئ، زيريك نباتات په ډبرين چاپيريال کې وده کوي او په دې توگه ډير باران نشي زغملی.

په حقيقت کې، کوریک وايي چې دا ډول بوټي بايد په ډيره جغلي خاوره کې وکرل شي، په لږه خاوره يا عضوي موادو سره، او په لوړو توټو کې وکرل شي ترڅو د اوبو ايستل وهڅول شي.

۶- د بوټو پاني لري (دباندي) مه غوڅوئ.

د دې پر ځای چې د دوی د مينځلو پر ځای، مخکې لار شئ او ځمکه د خپلو پانو سره مل کړئ.

د چاپيريال ډيزاينر پابلو سليمان تشريح کوي چې دا عضوي طبقه خاوره ته د پانو غذايي مواد بيرته راگرځوي، چې په پايله کې د پسرلي په وخت کې د شين انگر سبب کېږي.

هغه وايي:

"يوازې دوی په هغه ځای کې تخريب کړي چې دوی رالوږي، يا د اوبو ساتلو کمپوسټ جوړولو له پاره يې وکاروي."

د وچو بنونو او پارکونو معماري

۷- د وانبو دوره.

ناپاکه خاوره - په ځانگړې توگه لان - ډيرې سرې او اوبه ورکولو ته اړتيا لري.

له همدې امله آستين وړانديز کوي چې لور وانبه وريښئ او کلپونو ته اجازه ورکړئ چې په لان کې پاتې شي، د دې پرځای چې د ځمکې ډکولو له پاره يې وټړئ.

"دا د خپل کمپوسټ په توگه کار کوي."

په ورته پای کې، آستين په کال کې د هوا کولو وړانديز کوي، ترڅو "اوبو او اکسيجن ته اجازه ورکړي چې سطح ته ننوځي".

۸- پرت.

ملچ د خاورې او اتموسفير ترمنځ هر ډول خنډ جوړوي (فکر وکړئ د لرگيو چپس يا نټې).

آستين وايي، د بڼ په بسترونو کې د درې څخه تر څلور انچه سرې هوا پرت لگول، د اوبو تبخير ورکوي، د نباتاتو ريښې د ژمي د تودوخې او لمر وړانگو څخه ساتي، او د زيان رسوونکو وانبو په ساتلو کې مرسته کوي.

د منظرې مشاور مايک ريگبي زياتوي:

"د پانو مولد او ايستل شوي زيان رسونکي وانبه، کوم چې په چټکۍ سره کمپوسټ کوي، غوره ملچونه جوړوي.

د پوتکي ملچ يا رنگ شوي محصولاتو څخه لرې اوسئ."

د وچو بنونو او پارکونو معماري

۹- د مني د باران اوبه راټولې کړی.

که تاسو په کالیفورنیا کې اوسېږئ او تاسو د ۲,۵۰۰ مربع فوټ څخه ډیرې منظره لرئ، د اوبو اغیزمن منظره آرډیننس تاسو ته اړتیا لري چې د نفوذ تمرین وکړئ - ځمکې ته د باران اوبه لارښوونه وکړئ، چیرې چې دا کیدای شي تېرېږي.

مهمه نده چې تاسو چیرې اوسېږئ، د کنډکونو یا باران بیرونو په کارولو سره، کوم چې د باران اوبه له چټ (بام) څخه راوباسي او د وروسته کارونې له پاره یې ذخیره کوي، تاسو ته اجازه درکوي پېسې خوندي کړئ او د اوبو لگولو ټیکنالوژۍ پرته په وچ موسم کې خپل انگر ته اوبه ورکړئ.

کریسټی میلوکس، د AM محافظت گروپ د بازارموندني رییس، زیاتوي چې د بیروني نل لیکي لیکونه د اوبو د ضایع کیدو لوی مرسته کونکي دي.

"د EPA په وینا، په سلو کې ۱۰ کورونه لیکونه لري چې په کال کې ۹۰ یا ډیر گیلن اوبه ضایع کوي."

"په کور کې ډیرې لیکونه د بیروني اوبو نلونو پورې اړه لري، ځکه چې خلک دوی ته نظر نه ساتي - په ځانگړي توگه کله چې د تودوخې درجه راټیټه شي."

میلوکس دا وړاندیز هم کوي چې هغه اوبه ونیسی چې تاسو یې د کور تولید شوي محصولاتو مینځلو له پاره کاروئ او ستاسو میوو، سبزیجاتو او بوټو ته د اوبو ورکولو له پاره یې بیا وکاروئ.

د وچو بنونو او پارکونو معماري

۱۰- د ننوتلو وړ انگر او د تگ لارې نصب کړئ.

غواړئ ستاسو هر ځای د تگ او اوریدو له پاره مناسب وي؛ په هر صورت، پیورونه او پټیوس معمولا د نه منلو وړ دي، پدې معنی چې د بارانونو په جریان کې، اوبه به دوی له مینځه یوسي او د طوفان په ډنډونو کې ډوب شي، نه دا چې په خاوره کې لندبل او د اوبو زیرمه (ذخیره) بیا چارج کړي Aoyagi .

وړاندیز کوي چې د جغل، تخریب شوي گرانایټ، او کانکریټ په لټه کې شي چې د اوبو د مینځلو اجازه ورکوي.

۱۱- خپل بن د راک ستوری جوړ کړئ.

هینریکسن وایي:

په خاوره کې رطوبت د ډبرو او نورو سختو شیانو په شاوخوا کې راټولېږي، چې د نبات په ریښو کې د تودوخې په ثبات کې مرسته کوي.

سلیمان زیاتوي:

"د لامبو وړ، د ډبرې چټ دیوال جوړول په ژمي کې په ځانگړې توگه په زړه پورې کیدی شي، ځکه چې تاسو د مارانو، لږمانو او تودوخې په اړه اندېښنه نلرئ!"

۱۲- ونې او بوټي وکړي.

په ځانگړې توگه په سویل، لویډیز او سویل لویډیز کې، زوال د دې کولو له پاره مناسب وخت دی.

د وچو بنونو او پارکونو معماري

سليمان تشریح کوي:

"دا بوتې ټول ژمی ورکوي ترڅو تنظيم او ريښې رامینځته کړي." او هرچيرې چې تاسو اوسېږئ.

هينريکسن وايي:

لويې ونې به ټيټ وده کونکي بوټو ته سيوري چمتو کړي، کوم چې به د اوبو د ضايع کيدو مخنيوي کې مرسته وکړي او ستاسو د کور شاوخوا ساحه سره کړي، ستاسو د هوايي حالت بل هم کموي.

هغه وايي:

"حتی جزوي سيوري کولی شي لوی توپير رامینځته کړي."

۱۳ - اصلي کثافات وپيژنئ.

زرغونه (شنه) خاوره د اوبو ساتلو له پاره سخت وخت لري.

ستاسو د خاورې وړتيا د مختلفو ژوندی موجوداتو د ساتلو وړتيا کولی شي د وچکالی او د تودوخې په وړاندې د انگر په ساتنه کې مرسته وکړي.

خاوره د شگو، خټو، او عضوي موادو مخلوط دی - د گټورو فنګسونو او باکټريا او د نبات تخريب کونکي مواد په شمول.

رگبي تشریح کوي:

خورا پايښت لرونکي خاوره د ريښو په زونونو کې اوبه ژور ساتي، د سطحې تبخير څخه ليرې دي.

د دې له پاره، هغه سپارښتنه کوي چې خاوره د سرې، کمپوسټ، يا نورو عضوي موادو سره يوځای کړي.

د وچو بنونو او پارکونو معماري

۱۴- که تاسو غواړئ، اوبه ورکړئ، د هغې په اړه هوښیار اوسئ.

د دې په هڅه کې چې لان او بڼونه د امکان تر حده سرسبزه او زړه راښکونکي ښکاري، ډیری خلک د اوبو څخه وپریږي. میلوکس وايي:

د اوبو له پاره غوره وخت سهار وختي یا ماښام ناوخته دی، کله چې لږ بخارات شتون ولري. هغه د لنډل میټرونو کارولو هم ملاتړ کوي، چې د ځمکې لاندې اوبو اندازه کولو له پاره ډیزاین شوي او دا په گوته کوي چې څومره اوبه اړین دي، او د باران گيجونه، چې ستاسو په بڼ کې د باران اندازه (مقدار)، اندازه کوي. میلوکس وايي:

"په دې توگه، تاسو یوازې اوبه ورکوئ که باران په خپله نه وي راغلی،"
میلوکس وايي:

د اوبو ډیری شرکتونه اوس د کور مالکینو ته دا ډول اختیارونه وړاندې کوي.

د واکو زو مارگیټس، ټیکساس میشته منظره کونکي The Grounds Guys زیاتوي چې د ټینسیو میټر - هغه اسباب چې ستاسو د سپرینکلرونو له راتلو څخه ساتي، پرته له دې چې خاوره واقعا سپره شي - هم په کار دي. هغه وايي:

دا خورا مهمه ده چې ستاسو زیان رسوونکو واښو ته پام وکړئ کله چې د تودوخي درجه راټیټه شي - ځکه چې دوی اوبه گنډي او د نباتاتو سره سیالي کوي.

د وچو بنونو او پارکونو معماري

۱۵- د لان څخه پاک تگ ته پام وکړئ.

ستاسو لان احتمالا ستاسو په ملکیت کې د اوبو تریولو لوی گزله دی.

د دې برخې په گلونو یا ملچ شوي ټاپوگانو بدلولو ته پام وکړئ، او که تاسو په بشپړ ډول د دودیز لان د مینځلو په اړه فکر کوئ، پوه شئ چې مني د حرکت کولو له پاره مناسب وخت دی. کوریک وایي:

د چرگانو، غویانو یا اسونو د سرې د ډکولو سره پیل کول، یا په بل ډول د وینې خواړه، یو عضوي سرې چې په نایتروجن کې بدایه وي.

هغه وایي:

"هغه ټوله ساحه د کارتن سره پوښ کړئ - توتې باید له څلورو څخه تر شپږ انچو پورې پوښ کړي - او له دوه څخه تر څلور انچه ملچ پوښ کړي."

دا پدې مانا ده چې د پسرلي وخت راځي، تاسو به نور واښه ونه لرئ، مگر تاسو به ډیره صحي خاوره ولرئ چې د بوټو او ونو کښت کولو له پاره مناسبه وي.

کوریک مشوره ورکوي:

"د پوښ بوټو له پاره بوټي غوره کړئ چې گنده او لږترلږه شپږ انچه لوړ وي، لکه لیویندر یا عمودی گلابي."

"تاسو غواړئ د ټیټو څخه مخنیوی وکړئ، ځکه چې د اوبو په واسطه زیان رسونکي کولی شي وده وکړي."

د وچو بنونو او پارکونو معماري



وچ بن د یوې ځنډې انځور



وچ بن د یوې ځنډې انځور

د وچو بنونو او پارکونو معماري



وچ بن د یوې ځنډې انځور

د وچو بنونو او پارکونو معماري



وچ بن د یوې ځنډې انځور

د وچو بنونو او پارکونو معماري



وچ بن د یوې ځنډې انځور

د وچو بنونو او پارکونو معماري



وچ بن د یوې ځنډې انځور



وچ بن د یوې ځنډې انځور

د وچو بنونو او پارکونو معماري

د وچو بنونو او پارکونو اړتیا په افغانستان کې

افغانستان یو د هغو هیوادونو څخه دی چې چاپیریال ساتنې ته یې لږه او یا هیڅ توجه نه کېږي، په لویو ښارونو کې کېدای شي د چاپیریال ساتنې ځانگړې ادارې شتون ولري، مگر د لږو مالي امکاناتو په لرو سره نه شي کولای منځ ته شوي ستونځې اوارې کړي.

همدا راز د نورو ادارو سره د ښاروالیو، ترانسپورت وزارت، معادن وزارت او د اوبو او بریښنا وزارتونو، نه هم غږی، دخلکو په خپل سر د ونو او ځنگلونو پرې کول، د فرهنگ وزارت له خوا د عامه نه پوهاوی د دې سبب شوی دی چې په چټکي سره هیواد کې د چاپیریال ستونزی منځ ته راشي.

دا ستونځې د ښار د نفوسو زیات والی، د کثافاتو غونډېدل، د هوا غبریزه ککړتیا، د اوبو د سطحې ټیټوالی دی، چې د هیواد په هر گوډ کې او خاصا په ښارونو او تر ټولو مهمه په پلازمیني کې دی.

په کابل ښار کې د اوبو کچه هره ورځ مخ په ټیټیدو ده او خلک د یوې خوا د پاکوڅښلو اوبو ته په منظم ډول لاس رسی نه لري او همدا راز خلکو په خپل سر د عمیقو څاه گانو په کیندلو پیل کړی دی چې د اوبو سطح ورځ تر بلې مخ په ټیټ والي ده.

د اوبو د کارونې نه کنټرول او بې ځایه تویونه او له اړتیا پرته کارونه دا ستونزه ورځ تر بلې ډېروي او دا کار داسې یو بحران را منځ ته کړی چه ورته اوارې(حل) لار موندنه به ډېره ستوزمنه او ناشونې وی.

د وچو بڼونو او پارکونو معماري

په ورسټيو کلونکي د نويو بڼونو او پارکونو جوړول او خصوصا په هغه کې د لوی چمن منځ ته کول او د ځمکې لاندې اوبو په ذریعه د هغه څړوبول دا ستونزه خورا ډیره کړی ده.

دا ستونزی باعث کېږي چې معماران ستونزو د حل له پاره په بدیلو لارو سوچ، هغه ته وده او رواج ورکړو.

په دې و چو بڼونو کې نه یوازې ټول شیان وچ کارول کېږي بلکه اکثرا داسې ونې او بوټي کینول کېږي چې څړوب ته اړتیا نه لری او یواځې د باران ورنبت په پسرلي موسم کې، ورته بسنه کوي.

له دغو ونو څخه کولای شوڅپړی، غره بادام، غره پسته، شربت گل، غز، لپتس (لیلیتس یا روسی وله) او ارغوان ونو نومونه واخلو چې په هیواد کې پیدایښ، په دښتو او غرونو کې په پراخه کچه تر سترگو کېږي.

تر ټولو بنایسته ونه د ارغوان ونه ده چې اکثرا د وطن په سړو سیمو کې ښه وده کوي، دا ونه له اتو مترو نه تر دولس مترو پورې قد یا جگوالی درلودی شی، سور یې تر څلورو مترو پورې رسېږی، دا ونه په پسرلي کې گلونه کوي چې رنگ یې ارغواني او خورا ښکلی دی.

گل یې د وږی په شان او یا غنچه یې ده، بیا وروسته تخم هم کوي چې د پلي په منځ کې، کلکي د زړه په ښان تور بخوني او ښويي دانی لیدل کېږي.

بیا وروسته پانی کوي، چی د پانو شکل یې زړه ته ورته او ډېرې میده کنگورې لري. په دوبي کې شني، په مني (خزان) کې پانی یې ژېړېږی او په ژمي کې رژېږي.

د وچو بنونو او پارکونو معماري

دا وني خړوب ته اړتيا نه لري، د دوبي سختې گرمۍ او همدا راز د ژمي يخۍ، د منفی درويشتو درجو نه ډېر مقاومت کولای شي.



ارغوان د وني گل



ارغوان د وني گل

د وچو بنونو او پارکونو معماري



ارغوان د ونې گل او پانې

همداراز مونږ کولای شو چې داسې بوټو نه کار واخلو چې خړوب ته اړتیا ونه لري او د پسرلي بارانونه ورته بسنه کوي چې له دې جملو څخه تل شنه (همیشه بهار) بوټي دي، چې کيدای شئ په سرو او گرمو سيمو کې وده وکړئ.

دابوټي لکه:

گرگري، اغزي (زوز، کابلي گل لرونکي جگ اغزي، کابلي ساده او پلن اغزي)، ترخه، سپلنی، سيلمی، گنډیری، غورازکی، د غره تاک، رواش، سپين ختمي، د جاريو بوټی، خاتول، سپيرکی، باديان، شر، منج او داسې نور په سلگونو بوټي.

د وچو بنونو له پارو د سپلني بوټي انځور



وچو بنونو له پارو د سپلني بوټي انځور



وچو بنونو له پارو د سپلني بوټي انځور

د وچو بنونو او پارکونو معماری



وچو بنونو له پاره د پغمان گل بوټي انځور

د وچو بنونو او پارکونو معماري



وچو بنونو له پاره د زوز اغزي بوتې انځور

د وچو بنونو او پارکونو معماري



وچو بنونو له پاره د زوز اغزي بوټي انځور

د وچو بنونو او پارکونو معماري



وچو بنونو له پاره د زوز اغزي بوټي انځور

د وچو بنونو له پارو پارکونو معماری



وچو بنونو له پارو د زوز اغزي بوتې انخور



وچو بنونو له پارو د زوز اغزي بوتې انخور

د وچو بنونو له پارو او پارکونو معماری



وچو بنونو له پارو د زوز اغزي (شتر خار) بوټي انځور



وچو بنونو له پارو د زوز اغزي بوټي انځور

د وچو بنونو له پارو د گل لرونکي اغزي بوتې انځور



وچو بنونو له پارو د گل لرونکي اغزي بوتې انځور

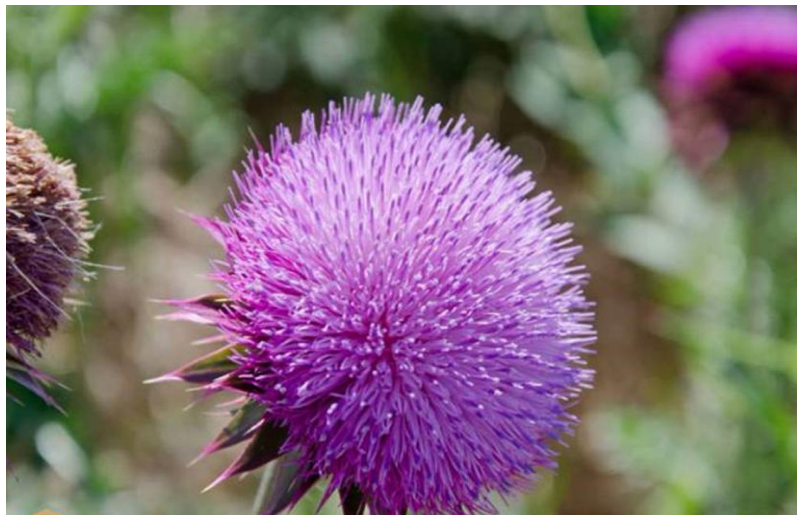

وچو بنونو له پارو د گل لرونکي اغزي بوتې انځور

د وچو بنونو او پارکونو معماري



وچو بنونو له پاره د گل لرونکي اغزي بوټي انځور

د وچو بنونو او پارکونو معماري



وچو بنونو له پاره د گل لرونکي اغزي بوټي انځور

د وچو بنونو له پارو پارکونو معماری



وچو بنونو له پارو پارو د گل لرونکي اغزي بوټي انځور



وچو بنونو له پارو پارو د گل لرونکي بوټي انځور

د وچو بنونو او پارکونو معماري



وچو بنونو له پاره د گل لرونکي بوټي انځور

د وچو بنونو له پارو د گل لرونکي بوټي انځور



وچو بنونو له پارو د گل لرونکي بوټي انځور



وچو بنونو له پارو د گل لرونکي اغزي بوټي انځور

د وچو بنونو له پارو پارکونو معماری



وچو بنونو له پارو پارو د اغزي بوټي انځور



وچو بنونو له پارو پارو د اغزي بوټي انځور

د وچو بنونو له پارو پارکونو معماری



وچو بنونو له پارو د اغزي بوټي انځور



وچو بنونو له پارو د خاتول گل بوټي انځور

د وچو بنونو او پارکونو معماري



وچو بنونو له پاره د خاتول گل بوټي انځور

د وچو بنونو او پارکونو معماري



وچو بنونو له پاره د خاتول گل بوټي انځور

د وچو بنونو له پارو په پارکونو معماری



وچو بنونو له پارو په پارکونو معماری



وچو بنونو له پارو په پارکونو معماری

د وچو بنونو له پاره د غره گل بوټي انځور



وچو بنونو له پاره د غره گل بوټي انځور



وچو بنونو له پاره د غره گل بوټي انځور

د وچو بنونو له پارو پارکونو معماري



وچو بنونو له پارو د غره بوټي انځور



وچو بنونو له پارو د غره بوټي انځور

د وچو بنونو له پاره د پارکونو معماري



وچو بنونو له پاره د غره بوټي انځور



وچو بنونو له پاره د غره بوټي انځور

د وچو بنونو له پارو پارکونو معماري



وچو بنونو له پارو د غره بوټي انځور



وچو بنونو له پارو د غره بوټي انځور

د وچو بنونو له پارو پارکونو معماری



وچو بنونو له پارو د غره بوټي انځور



وچو بنونو له پارو د غره بوټي انځور

د وچو بنونو او پارکونو معماري



وچو بنونو له پاره د غره بوټي انځور

د وچو بڼونو له پارو پارکونو معماری



وچو بڼونو له پارو پارو غره بوټي انځور



وچو بڼونو له پارو پارو غره بوټي انځور

د وچو بنونو او پارکونو معماری



وچو بنونو له پاره د غره بوټي انځور

د وچو بنونو او پارکونو معماري



وچو بنونو له پاره د غره بوټي انځور

د وچو بنونو او پارکونو معماري



وچو بنونو له پاره د غره بوتې انځور

د وچو بنونو له پارو پارکونو معماری

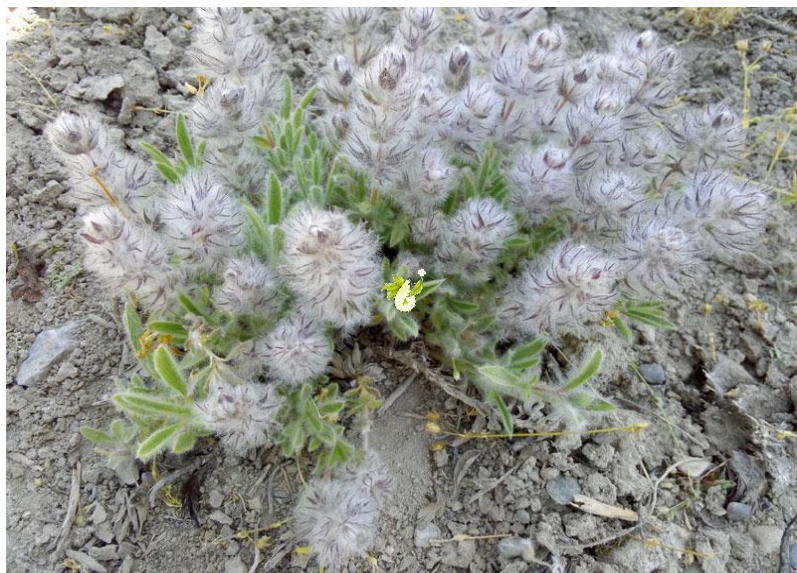

وچو بنونو له پارو د غره بوټي انځور



وچو بنونو له پارو د غره بوټي انځور

د وچو بنونو له پارو پارکونو معماری



وچو بنونو له پارو د غره ختمی بوتی انخور



وچو بنونو له پارو د غره بوتی انخور

د وچو بنونو له پارکونو معماری



وچو بنونو له پاره د غره بوټي انځور

د وچو بنونو له پارو پارکونو معماری



وچو بنونو له پارو د غره بوتی انخور



وچو بنونو له پارو د غره بوتی انخور

د وچو بنونو او پارکونو معماري

مگر په داسې بنونو او پارکونو کې اساسي مواد د شگو، ماتو جگلو (کرشو تیزو)، تیزو، سیند گردو تیزو، طبعي جگلو، خور تیزو، تراش شویو ترتیب (منظمو) ډبرو (مرمر، رخام، زمروت، لاجورد) او نورو د هیواد طبعی ډبرو څخه کار واخلو.

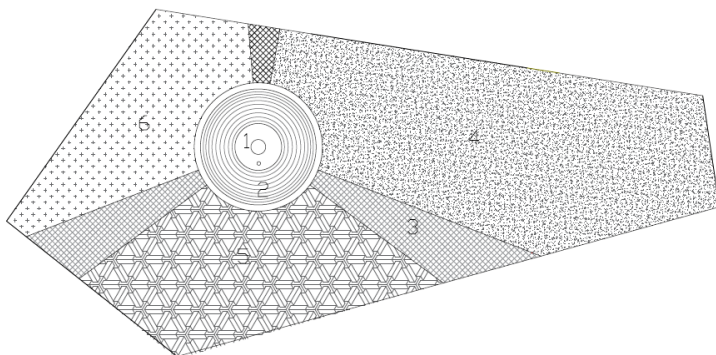

د وچ بن یوې کوچنۍ بېلگې پلان

- ۱- میچنه
- ۲- سپینه شگه
- ۳- لاره - د غره تیزو څخه
- ۴- د سیند جگل
- ۵- سپینې بوتې
- ۶- زوز اغزي

په داسې بنونو او پارکونو کې کولای شو وچې ونې، دلرگو څپري چې پوښنې یې د منجو، شرو، لوخو، نلونو او د ونو د څانگو نه و پوښو، او ترې لاندې یې دلرگیو څوکیو او میزونو ترتیب (کمپوز) جوړ کړو او یا تر څپرو لاندې د هیواد د پیداښت سره سم ختیزو

د وچو بنونو او پارکونو معماري

لوخو، پوزيو، د مزاری شريف محلی جوړ شوی پوزيو نه گټه واخلو.

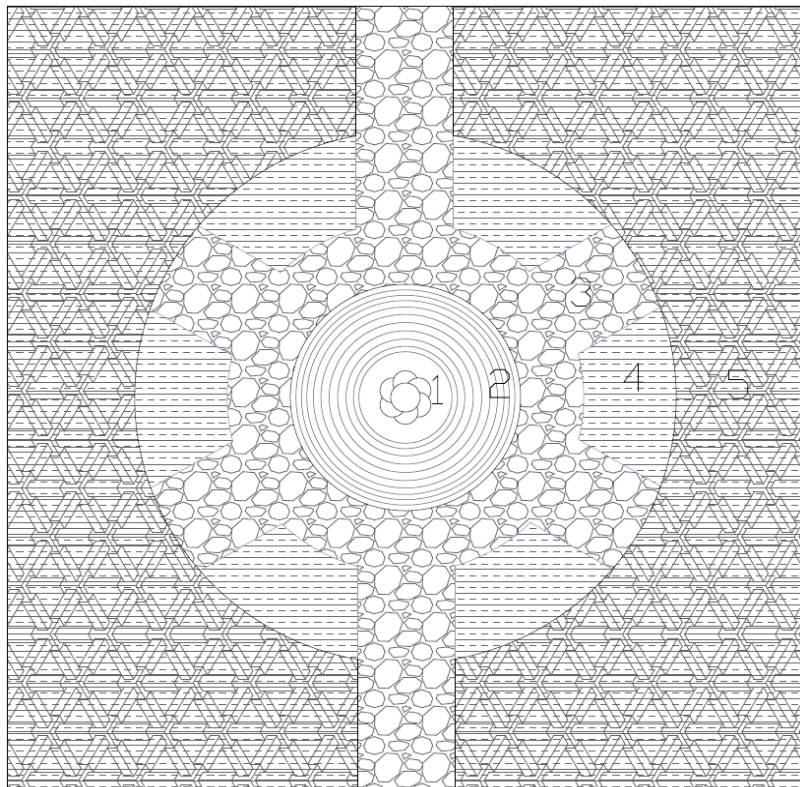

د وچ بن یوې کوچنی بېلگې پلان

- ۱- څپره
- ۲- څره شگه
- ۳- د سیند جغل څخه لاره
- ۴- میده جغل (کرش)
- ۵- د څر مرمر تیرو کارونه

د وچو بنونو او پارکونو معماري

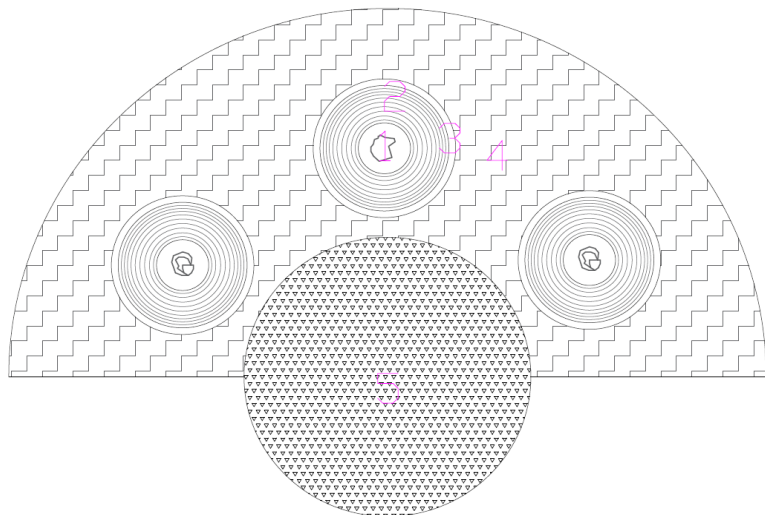

وچ بن د یوې کوچنی بېلگې پلان

- ۱- د غره تیره
- ۲- خړه شگه
- ۳- د سیند جغل
- ۴- سپینه شگه
- ۵- تور میده جغل (کرش)

د وچو بنونو او پارکونو معماري

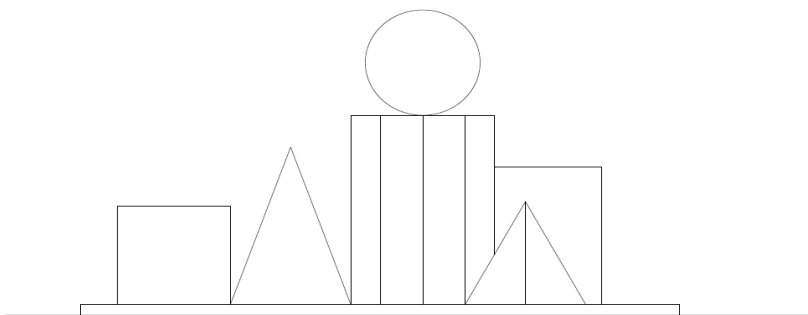

وچ بن د یوې کوچنۍ بېلگې مخامخ لید
په دې لید کې د هندسي ترتیب شویو (منظمو) اشکالو څخه چې د هیواد د
مرمر وکانو څخه جوړ شوي، کار اخیستل شوی دی.

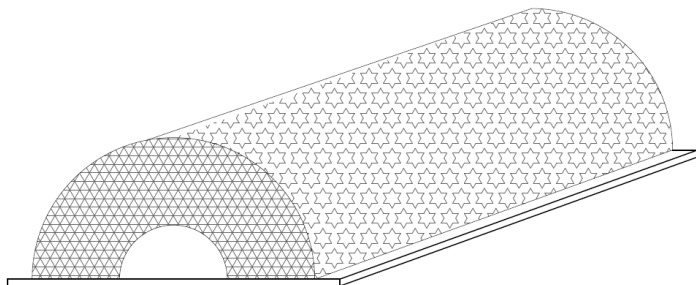

وچ بن د یوې کوچنۍ بېلگې درې خوا لید
په دې لید کې د هندسي ترتیب شویو (منظمو) اشکالو څخه چې د هیواد د
لوخو، نلونو څخه پوښل شوي او اساسي ساختمان یې د فلزي نلونو یا پایپونو
څخه دي.

د وچو بنونو او پارکونو معماري

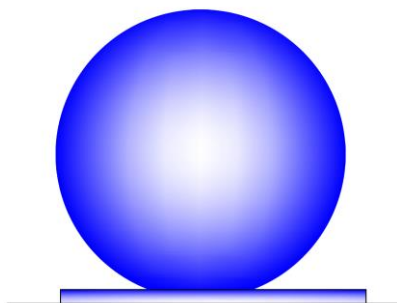

وچ بن د یوې کوچنی بېلگې مخامخ لید
په دې لید کې د لاجورد کاني څخه جوړه شوی کره لیدی شی، چې د
ماتو (کرش) جگلو برنډې او یا صوفي په سر لیدل کېږي.

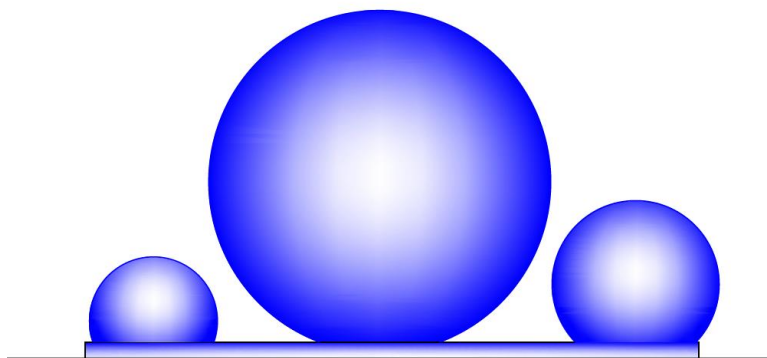

وچ بن د یوې کوچنی بېلگې مخامخ لید
په دې لید کې د لاجورد کاني څخه جوړه شوی کره لیدی شی، چې د
ماتو (کرش) جگلو برنډې او یا صوفي په سر لیدل کېږي.

د وچو بنونو او پارکونو معماري

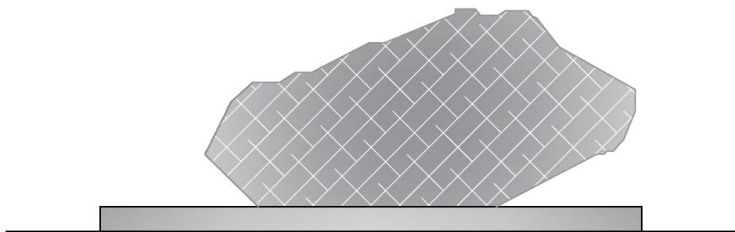

وچ بن د یوې کوچنۍ بېلگې مخامخ لید
په دې لید کې د پخو خښتو څخه جوړ شوی دیوال لیدلی شئ، چې د ماتو (کرش)
جغلو برنډې او یا صوفې په سر لیدل کېږي.

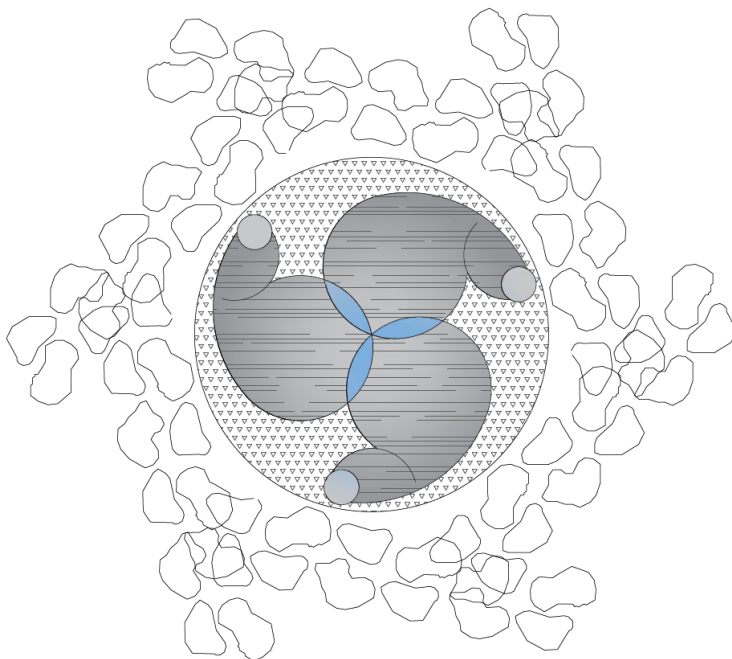

وچ بن د یوې کوچنۍ بېلگې پلان

د وچو بنونو او پارکونو معماري

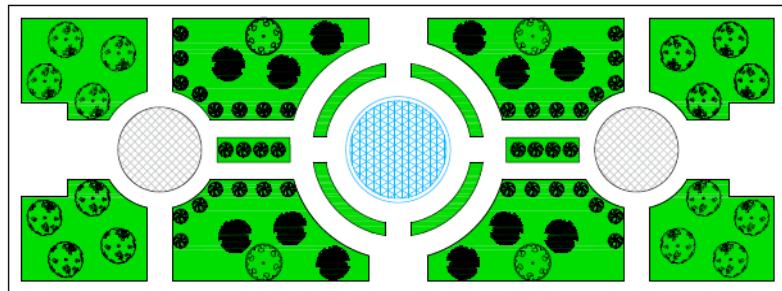

وچ بن د یوې کوچنی بېلگې پلان

-  سپین میده جغل (کرش)
-  خزه شکه
-  زوز اغزی
-  ارغوان ونه
-  دغره بادام
-  سپیلنی بوټی
-  گل لرونکی اغزی
-  کنډپری
-  څپره

د وچو بنونو او پارکونو معماري



وچ بن د یوې کوچنۍ بېلگې لید



وچ بن د یوې کوچنۍ بېلگې لید



وچ بن د یوې کوچنۍ بېلگې لید

د وچو بنونو او پارکونو معماري



وچ بن د یوې کوچنی بېلگې لید



وچ بن د یوې کوچنی بېلگې لید

د وچو بنونو او پارکونو معماري



وچ بن د یوې کوچنۍ بېلگې لید



وچ بن د یوې کوچنۍ بېلگې لید

د وچو بنونو او پارکونو معماري



وچ بن د یوې کوچنۍ بېلگې لید



وچ بن د یوې کوچنۍ بېلگې لید

د وچو بنونو او پارکونو معماري

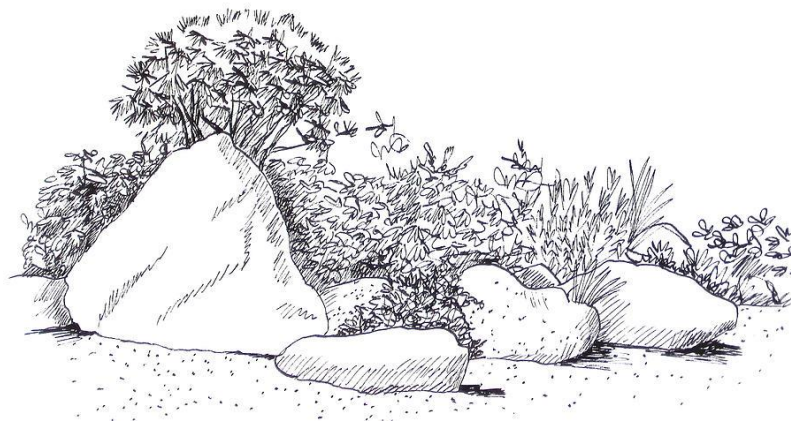

وچ بن د یوې کوچنۍ بېلگې لید

همدا راز کولای شو طبعي داسې تیرې و کارو چې په هغه کې د الله (ج)، د حضرت محمد مصطفی (ص) نوم لیکنه وي، کار واخلو داسې یوه تیره چې په هغې کې د محمد (ص) نوم لیکنه په طبعی ډول ده او د کابل – جلال آباد د ورینمین تنگې په سیمې کې شتون لری، وکارو. دا به د یوې خوا د عزمتم لرونکو تیرو نه حساب، د نورو ملکونو لکه:

چین، جاپان، انگلستان او امریکا د کلفورنیا د بنونو مفکورو سره توپیر او د نوی نسل له پاره د دین په پیاوړتیا کې مرسته وکړی. د زرو خیمو نه داسې کار واخلو چې ترې لاندي یې نیمڅی اوار، ترتک او بالبنتونو نه یو تقریحي د ناستې او دمې ځای جوړ کړو.

د وچو بنونو او پارکونو معماري

د حضوری چمن له پاره د وچ بن پیشنهادی سوچ (طرحه)

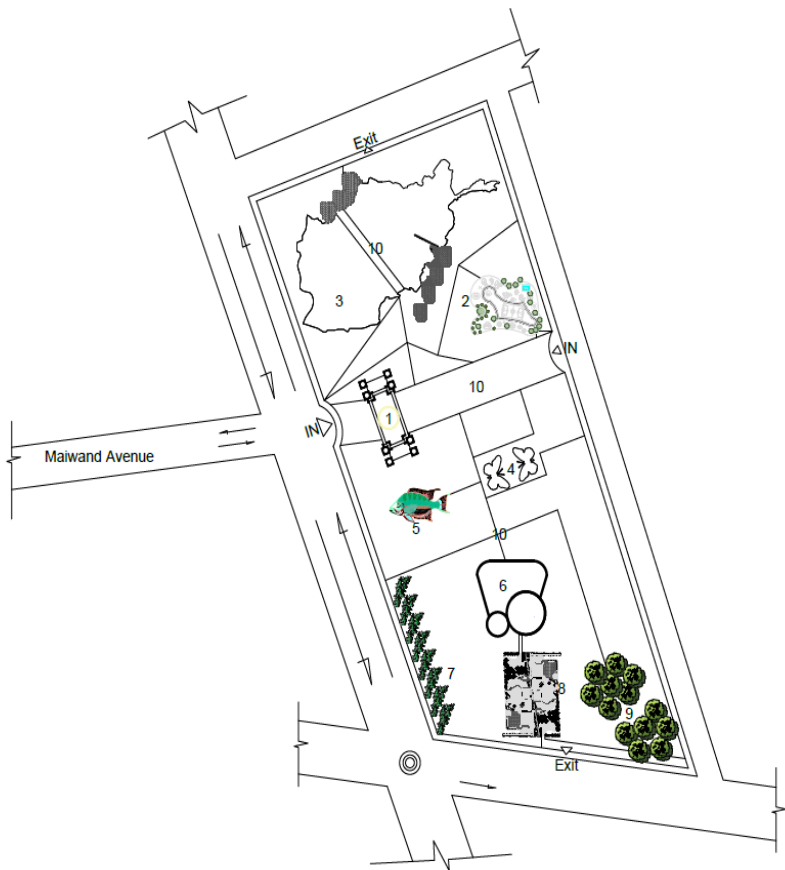

د حضوری چمن له پاره د وچ بن پیشنهادی پلان

د وچو بنونو او پارکونو معماري

- ۱- افغان لويه دروازه (افغان گيټ)
- ۲- د لوبو ځای (سيمه، لوبغالی)
- ۳- غرگي (کوشني غرونه)
- ۴- ټينلي پارک (کوکی، پروانه)
- ۵- د کبانو ډنډ (ماهیانو اکوريم)
- ۶- کوشنی ژوبن
- ۷- د اغزیو سيمه
- ۸- غلي سيمه (دمي ځای، خاموشه سيمه)
- ۹- غرنی ځنگل (د غره ونو ځنگل)
- ۱۰- د تيرو لاری



د ننوتو د دروازي پلان

د وچو بنونو او پارکونو معماري

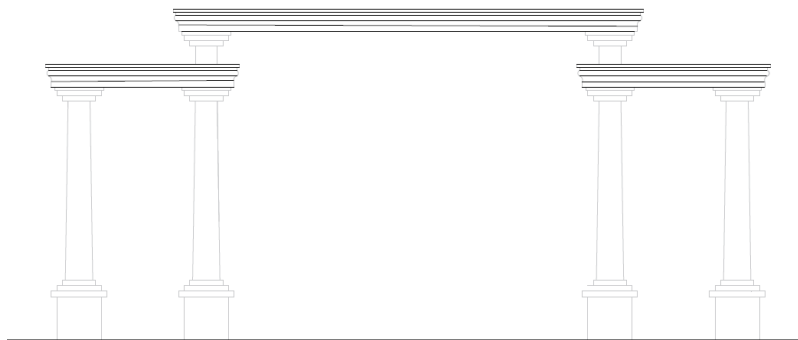

د ننوتو د دروازي مخامخ ليد

د وچو بنونو او پارکونو معماري

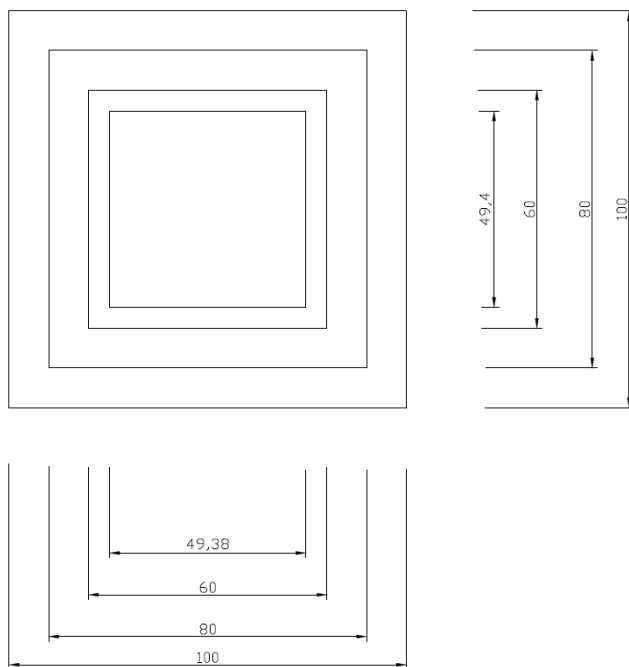

ننوتو دروازي د ستنې پلان

د وچو بنونو او پارکونو معماري

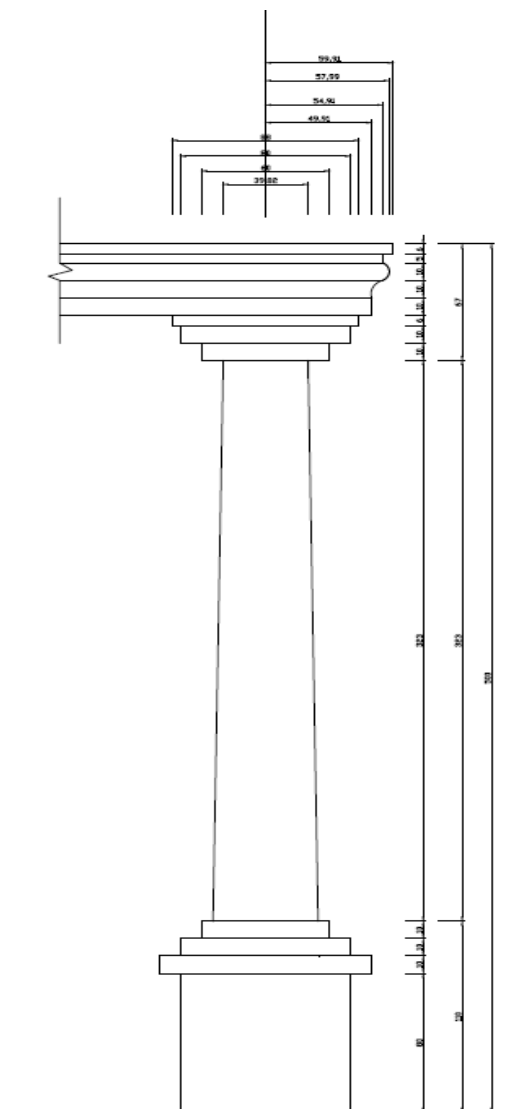

ننوتو دروازي د سنتي مخامخ ليد

د وچو بنونو او پارکونو معماري

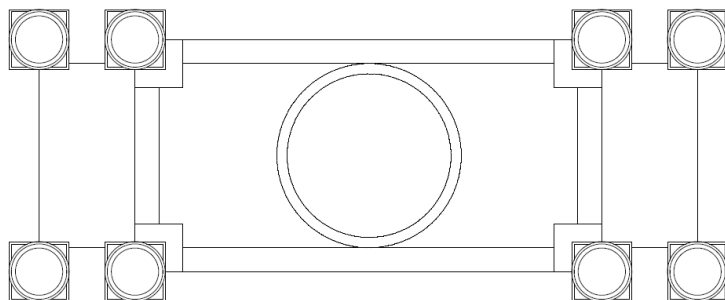

د لويي دروازي (گيټ) پلان

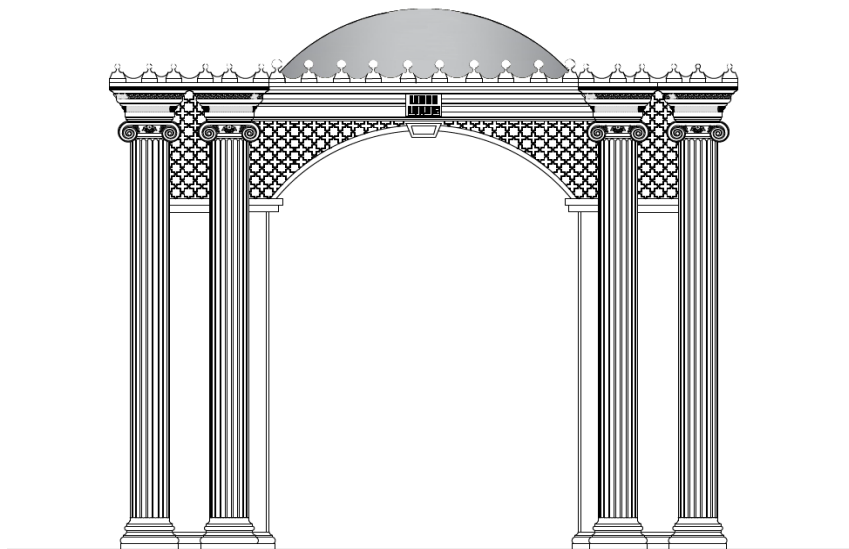

د لويي دروازي مخامخ ليد

د وچو بنونو او پارکونو معماري

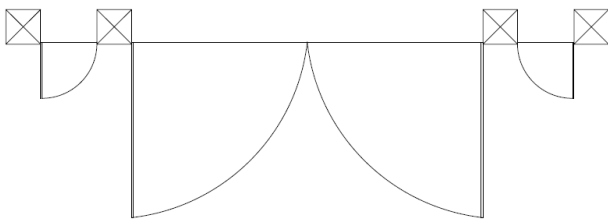
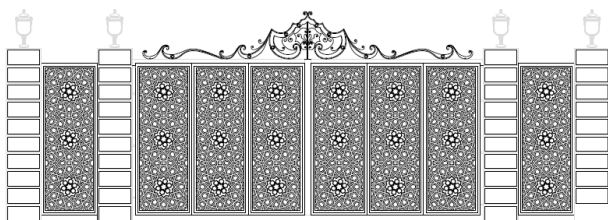

د دروازي پلان او مخامخ ليد

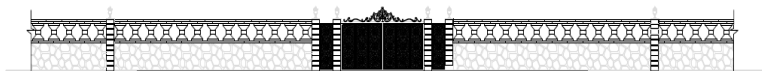

د احاطي د ديوال او دروازي پلان او مخامخ ليد

د وچو بنونو او پارکونو معماري

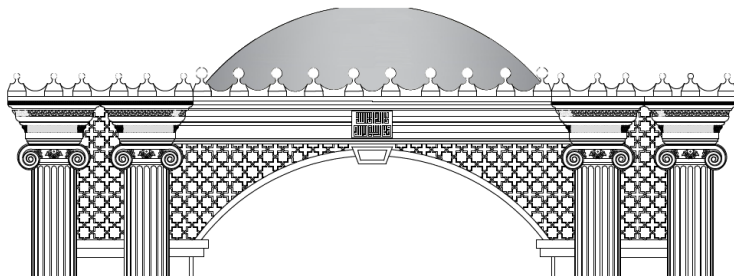

لويي دروازي د پاسني برخي مخامخ ليد



ننوتو او دلويي دروازي مخامخ ليد

د وچو بنونو او پارکونو معماري

2

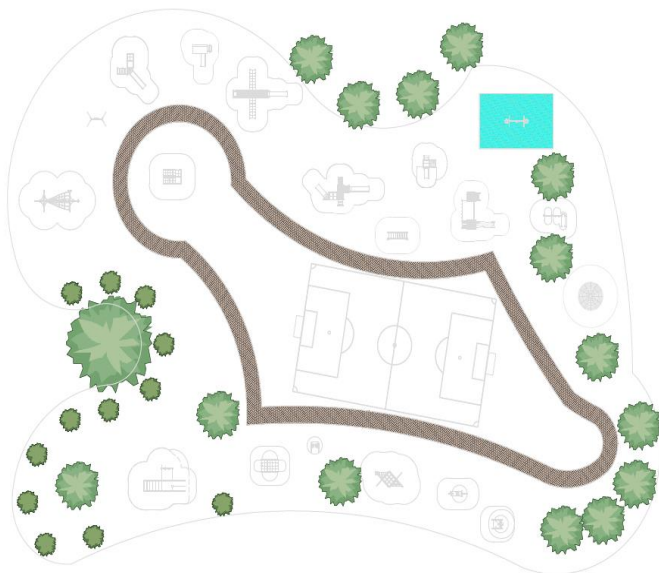

د لوبو ځای (سیمه، لوبغالی) لوی پلان

د وچو بنونو او پارکونو معماري

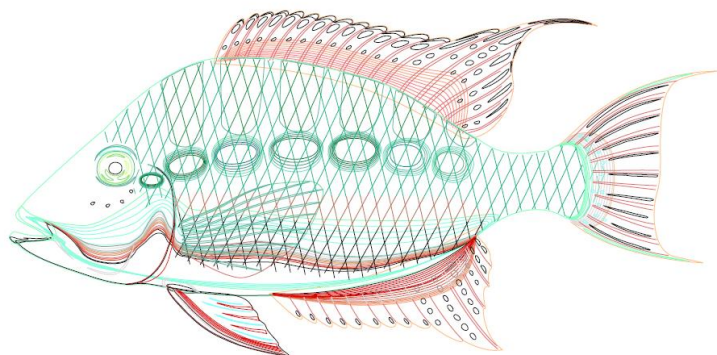

5

د کبانو ډنډ (ماهیانو اکوریم) لوی پلان

د وچو بنونو او پارکونو معماري

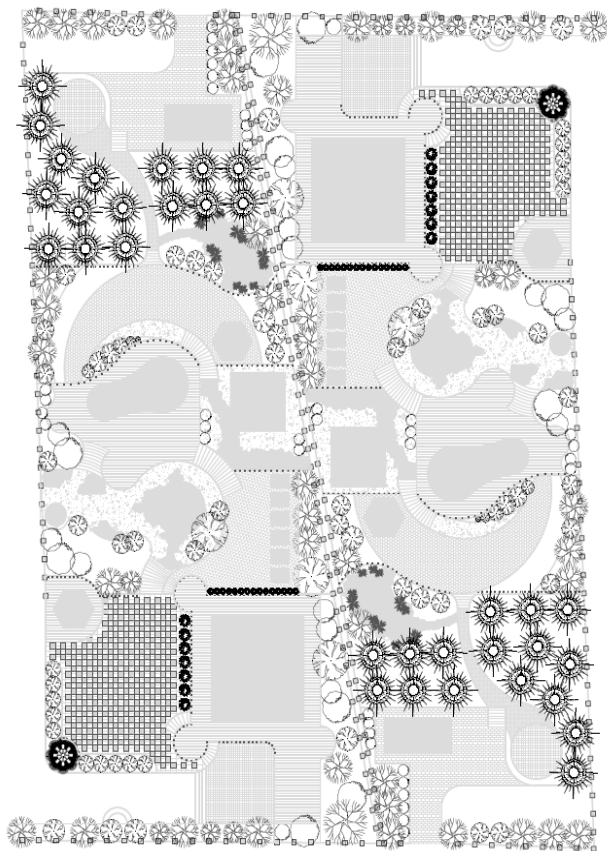

8

غلي سيمه (دمي خای، خاموشه سيمه) لوی پلان

د وچو بنونو او پارکونو معماري

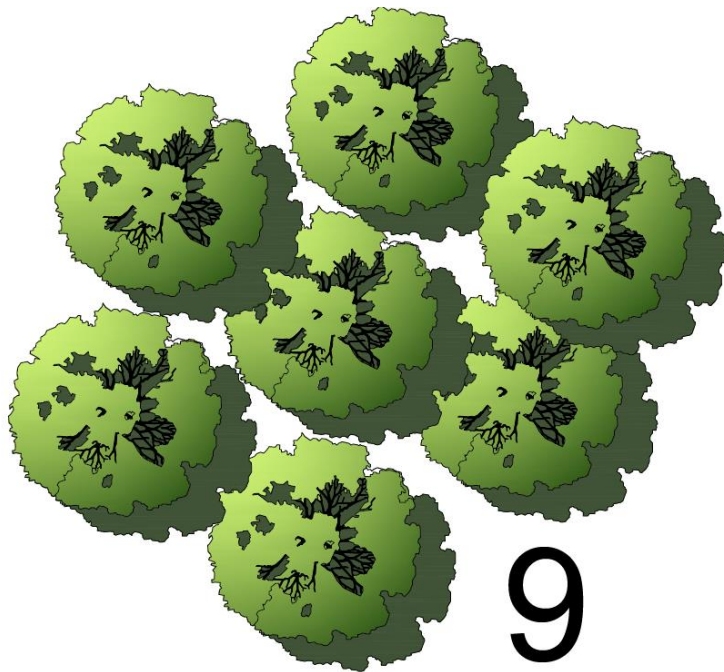

غرني ځنگل (د غره ونو ځنگل) لوی پلان

د وچو بنونو او پارکونو معماري

د وچو بنونو د سوچ يا مفکورې په پام کې نيولو سره کولای شو د ډيرو مهمو ودانيو لکه :

قصرنونو، زندانو، نظامی ځايونو شاوخوا کار واخلو، دا کار به مونږ ته :

- د قصرنونو د ښکلا، د هرې خوا معلومېدل، روښانه ليد او عظمت په برخه کړي.

- په زندانو او نظامی ځايونو کې د امنيتي کامرو پر ځای کار ورکوي، او د بريښنا په نه شتون کې خورا گټورې پايلې لري.

داسې مفکورو او شگو نه په کار اخيستې سره کولای شو د هيواد په سرحدونو کې گټه واخلو، دا به مونږ ته کټه ورسوي چې تر اغزن تارونو او يا هم په داسې ځايونو کې چې د اغزن تار غزولو اقتصادي او سياسي امکان نه وي، گټور تمام شي، مونږ کولای شو دښمن او مجرمين د تربيه شوي سپيانو په ذريعه پيدا کړو.

د ښکلو ماشو مانو له پاره کولای شو د هيواد د لوبو ځايونه په شگو کې لکه:

د ځغاسي، خوسي، د تيررو اچولو، خيز، غيرو، پټ پټوني، چينترک (چينټري)، اله داد، اډک، چټي، منگي ماتي، توپ ډنډه، ډنډه کلک، ټال، ډولي، څرخي اسونه، د شگو نه کورونه جوړول، ملی اټن، وز غاري (بز کشي) ډگرونه (ميدانونه) په پام کې ونيسو. همدا راز بهرنی لوبو لکه:

په شگو کې فټ بال، واليبال، تينس، يخمالک، ټال، ميخانيکي لوبي او داسې نور ډگرونه په پام کې ونيسو.

د وچو بنونو او پارکونو معماري

کولای شو نوی نسل ته وښیو، چې د عصری تکنالوژی په نه شتون کې، مگر د خلکو هوبنیارتیا او د وخت امکاناتو سره پورته یاد شوي لوبې تر سره کېدلې.

د اوبو بندونه، غر، غونډی، داوبو پمپونه، د اوبو ژرنده، د اوبو پایکو، درمند، درمند ډاگ، راشپیل، نغری، اوسپنیز نغری، ارکاره، چلمچي، خټینه کوزه، د ابو څښلو جام، خمڅی، لرکي رمنځه، کاجوغه، ساپی، لکره، میچنی(دستاز)، اونگ(هاونگ)، بغری، خوباری، د وانبو لمپه، کټوه، متی، مت، غوالشی، منگی، کجاوه، تراوه، ټکری، تله، منی، نیمنی، پاوی، خوردی، چلم، منداو، تغاره، کرتمال، خرخنی، الاجي، اور لرونی، د لوخو رسی، کټ، گرمچي، ارم، غبرگولي، کته (پالان)، کندو، ډانډس (ندافی لاسي ماشین)، قلبه، ماله، چوکه، غورینه (گلکاله)، کټینه (د بوټو پرې شوي گردې)، گوټنه، خُغ (ژغ)، رابنکول، چجه، خیر، لومه، دام، کوداله، موتی، سپاره، پال(چي ځمکه څېرې کوي)، تیر، خُغونډي، سنته، لخبسته، پری، رسی، د غوبله رسی، شاخی، رمبی، چورکی، کلنگه، لور، غټ لور، تیر، وندنی، وندی، مېوگی، ژوغونډی، اخور، څیره، دو شاخه، شا تیر، لحاری، تنور، موری، ارسی، پټی، لرگوپول، پند، پنډوکی، چچ، چجکی، د شولو پلته، د شولوگېډی، چورن او داسې نورو شانو نه په وچ بن کې کارونه له یوي خوا دودیز شیان بیرته راژوندوي کوي او له بلې خوا کولای شو لرغوني پښتو ژبي لغات برسيره او وساتو.

د وچو بڼونو او پارکونو معماري

د وچو بڼونو له پاره اسباب

د وچو بڼونو له پاره دوه ډوله اسبابو ته اړتیا شته:

۱- لرگيونه جوړ شوی اسباب لکه:

ماله، شاخی (دوې غاښي، دري غاښي، څلورابښي، پنځه غاښي، مثلثي غاښي)، برمنځ، کلم (قلم د شگو لپاره)، راشپېل او برس.

۲- فولاد (فلزي) نه جوړ شوي اسباب لکه:

ماله، بناخی، کړي شاخی، بیلچي، قلم د شگو له پاره، راشپېل، تیشه، غاښ لرونکي تیشي، اوږد لاستي لورونه، کوچنی شاخی، اوږد لاسي رمبي، بیاتي، سيمي برسونه، ميتي، کلنگي، چاري، کوچني لورونه، تېرونه، لويي بیاتي، ډولي او داسی نور.



د وچو بڼونو اسباب

د وچو بڼونو او پارکونو معماري

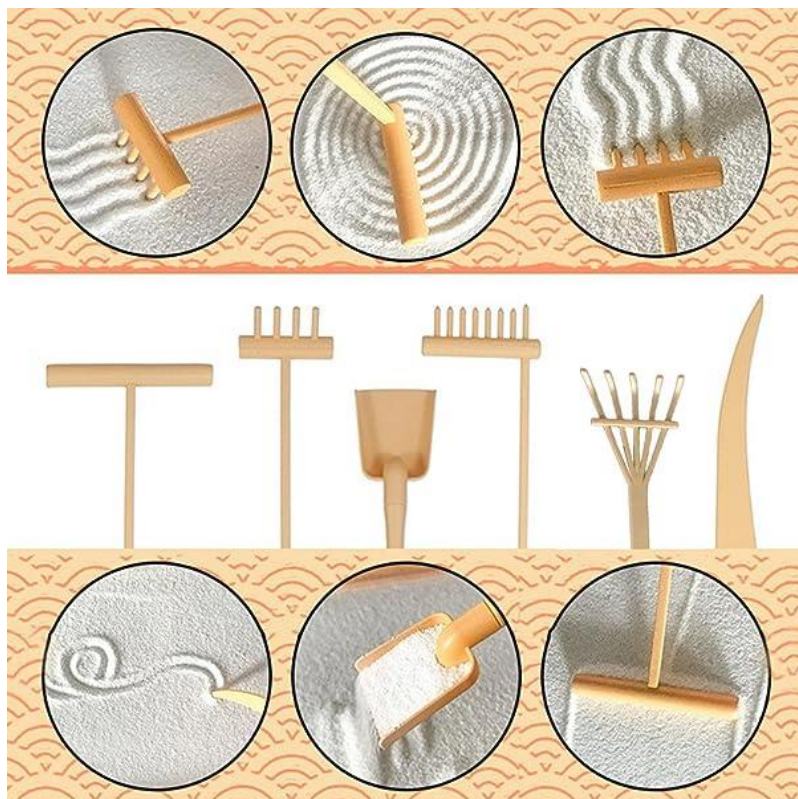

د وچو بڼونو اسباب

د وچو بنونو او پارکونو معماري

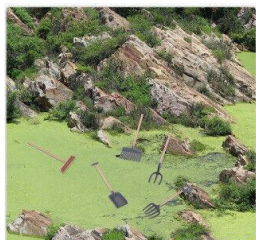

د وچو بنونو اسباب

د وچو بنونو او پارکونو معماري



د وچو بنونو اسباب

د وچو بنونو او پارکونو معماري



د وچو بنونو اسباب

د وچو بنونو او پارکونو معماري



د وچو بنونو اسباب

د وچو بنونو او پارکونو معماري



د وچو بنونو اسباب

د وچو بنونو او پارکونو معماري



د وچو بنونو اسباب

د وچو بڼونو او پارکونو معماري



د وچو بڼونو اسباب

د وچو بنونو او پارکونو معماري



د وچو بنونو اسباب

د وچو بنونو او پارکونو معماري



د وچو بنونو اسباب

د وچو بنونو او پارکونو معماري



د وچو بنونو اسباب

د وچو بنونو او پارکونو معماري



root cutter (202309)

sickle (202310)

trowel (502233)

د وچو بنونو اسباب

د وچو بنونو او پارکونو معماري



د وچو بنونو اسباب

د وچو بنونو او پارکونو معماري



د وچو بنونو اسباب

د وچو بنونو او پارکونو معماري



د وچو بنونو اسباب

د وچو بنونو او پارکونو معماري



د وچو بنونو اسباب

د وچو بنونو او پارکونو معماري



د وچو بنونو اسباب

د وچو بنونو او پارکونو معماري



د وچو بنونو اسباب

د وچو بنونو او پارکونو معماري



د وچو بنونو اسباب

د وچو بنونو او پارکونو معماري



د وچو بنونو اسباب

د وچو بنونو او پارکونو معماري



د وچو بنونو اسباب

د وچو بنونو او پارکونو معماري

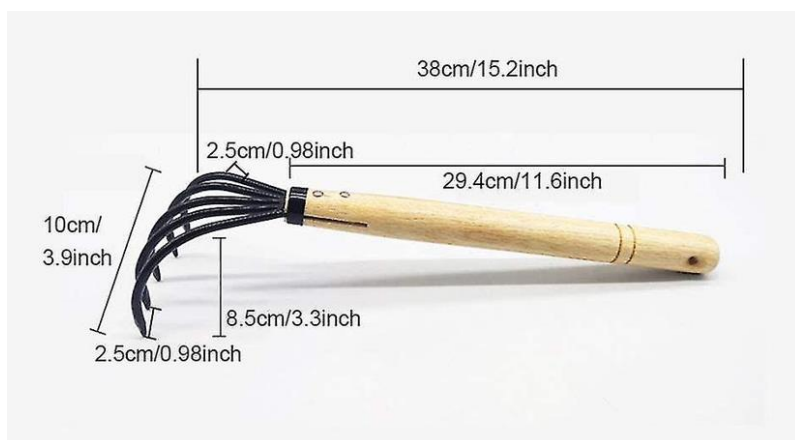

د وچو بنونو اسباب

د وچو بنونو او پارکونو معماري

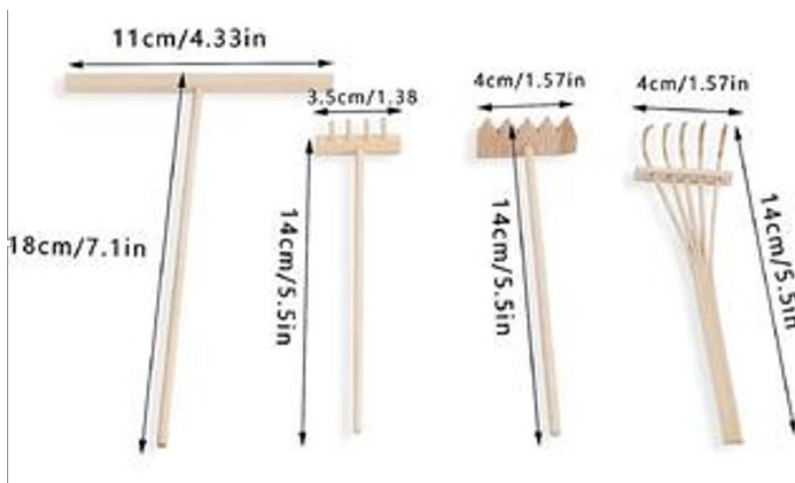
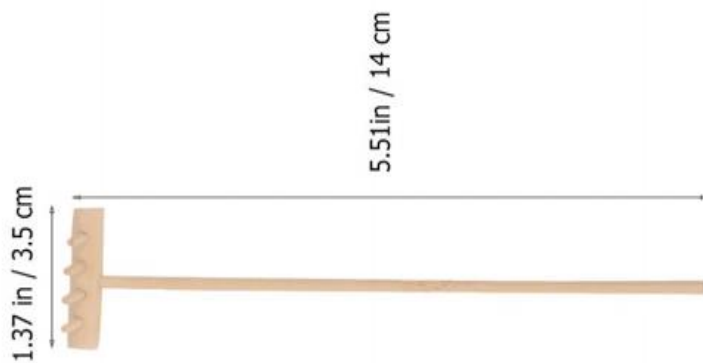

د وچو بنونو اسباب

د وچو بنونو او پارکونو معماري



د وچو بنونو اسباب

د وچو بنونو او پارکونو معماري



د وچو بنونو اسباب

د وچو بنونو او پارکونو معماري

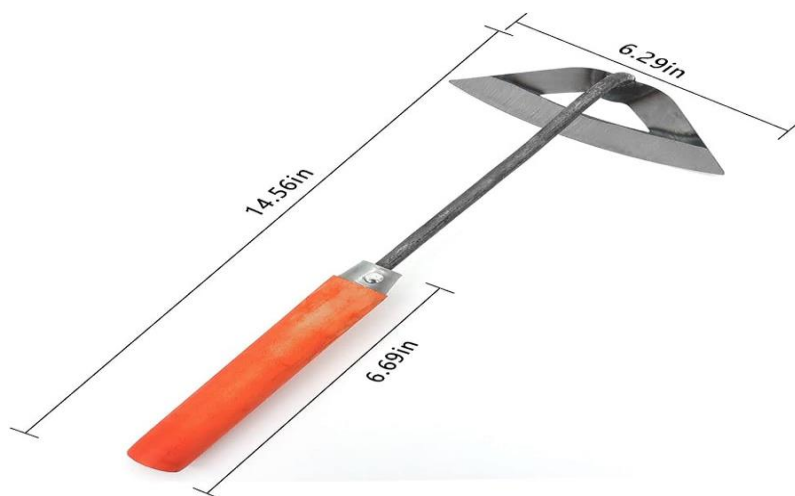

د وچو بنونو اسباب

د وچو بنونو او پارکونو معماري

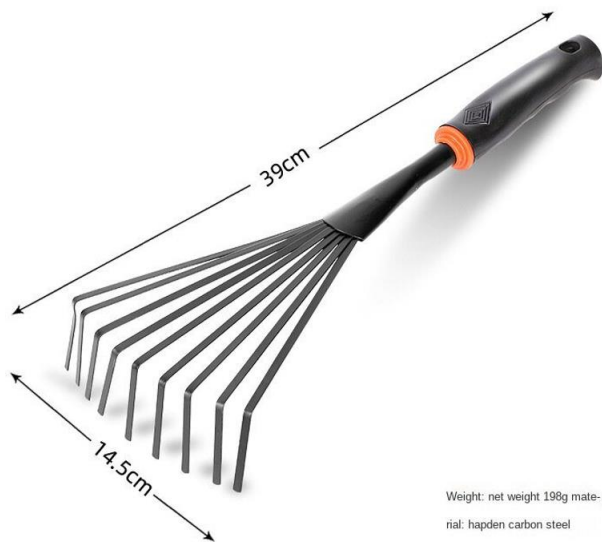

Weight: net weight 198g material: hapden carbon steel



د وچو بنونو او پارکونو معماري

د وچو بنونو اسباب

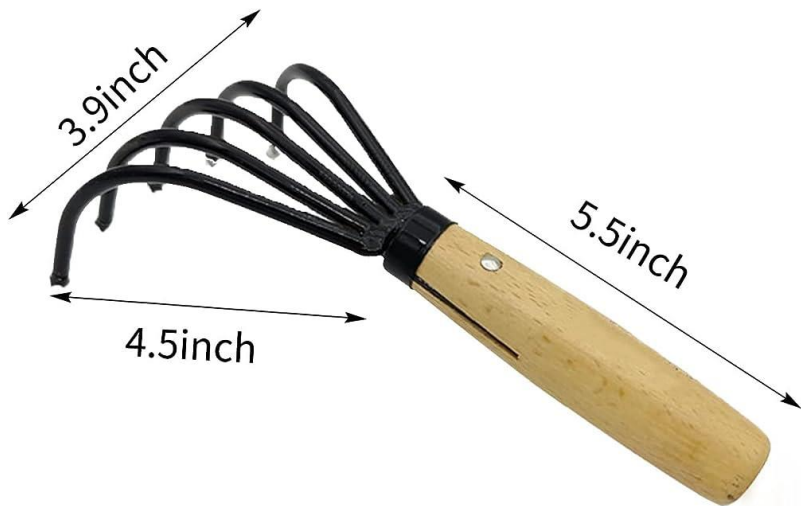

د وچو بنونو اسباب

د وچو بنونو او پارکونو معماري



د وچو بنونو او پارکونو معماري



د وچو بنونو اسباب

د وچو بنونو او پارکونو معماري



د وچو بنونو اسباب

د وچو بنونو او پارکونو معماري

انځورونه او لنډ معلومات

۱- سټيون ووسټر / فلورا پريس /

۲- د گوگل نړيوال سايت

د وچو بنونو او پارکونو معماري

د چاپ شويو کتابونو لېست

۱. معماري افغانستان
۲. اطلاعات، اصول و قواعد طراحي در معماري (بخش شفاخانه ها)
۳. راهنمود طلايي
- (برای اساتيد انستيتوت های تخنيکي و ساختمانی افغانستان)
۴. رسم تخنيک (گامی به سوی دنيای انجینري) جلد اول
۵. رسم تخنيک (گامی به سوی دنيای انجینري) جلد دوم
۶. اطلاعات، اصول و قواعد طراحي در معماري (بخش اداري)
۷. معماري اصیل شهر کابل (مرادخانی)
۸. معماري شهر کابل (بی بی مهرو)
۹. افغانستان در قرن تکنالوژی
۱۰. زونبندي اقليم و زلزله افغانستان
۱۱. صدقه جاريه/ دنيای انجینري
۱۲. آموخته های ناب از طراحي تا نظارت جلد اول (۱۹۹۰ الی ۲۰۲۱)
۱۳. داستان حقيقي با مقیاس معماري
۱۴. فرار از کشور- با تصاویر مستند
۱۵. نقش دانشمندان مسلمان در فن معماري و مهندسي
۱۶. پخسه در افغانستان
۱۷. بنيا نگذاري اولين مساجد توسط افغانها در آسترليا
۱۸. آموخته های ناب از طراحي تا نظارت جلد دوم (۱۹۹۰ الی ۲۰۲۱)
۱۹. منار جام - الهامی برای قطب منار
۲۰. آموخته های ناب از طراحي تا نظارت جلد سوم (۱۹۹۰ الی ۲۰۲۱)
۲۱. جام یا کلیان (کلان)

د وچو بنونو او پارکونو معماري

۲۲. معماري گل و چوب (معماري شهر كهنه كابل) جلد اول
۲۳. معماري گل و چوب (معماري شهر كهنه كابل) جلد دوم
۲۴. معماري گل و چوب (معماري شهر كهنه كابل) جلد سوم
۲۵. چپر ته چي قانون نه شته (گډوډي د افغانستان په معماري كي)
۲۶. مږنه جو ما تونه ،، پخوا او نن ،،
۲۷. هله جور كو (ني پخسه - مقاوم زلزله)
۲۸. اطلاعات، اصول و قواعد طراحي در معماري (بخش مساجد)
۲۹. اطلاعات، اصول و قواعد طراحي در معماري (بخش مكاتب)
۳۰. هنر و صنعت چوب در مرادخاني
۳۱. هنر و پيشه حكاكي - زرگري در مرادخاني
۳۲. هيچ (چهل داستان واقعي)
۳۳. معماري اصيل شهر كابل
- (تشریح مورخ ۱۷ ماه میزان سال ۱۴۰۱ پوهنتون پولي تخنيک كابل)
۳۴. ۴۰- چهل
۳۵. مجنون او گلچين (پښتو ناول)
۳۶. در جستجو (ناول به زبان دري)
۳۷. تفاوت ها تفاوت می آورد (کتاب تصويری)
۳۸. مجموعه از دروس دينی مولوی صاحب خيرالله مخدوم (جلد اول)
۳۹. برف ها آب ميشود
۴۰. رسم و تخنيک (گامی به سوی دنياي انجینری) جلد سوم
۴۱. آرزو و امید (ناول به زبان دري)
۴۲. بودا بنکاري (پښتو ناول)
۴۳. د اسلامي معماري پيل
۴۴. نامنوني ژوي (پښتو ناول)

د وچو بنونو او پارکونو معماري

۴۵. حیوانات شوخ (ناول به زبان دری)
۴۶. مجموعه از دروس دینی مولوی صاحب خیرالله مخدوم (جلد دوم)
۴۷. د شپېلی مینه (مه ینه) په کچه گری کې (پښتو ناول)
۴۸. حشمت خان د کلا معماري
۴۹. د افغان الک او آذري جلی مینه (پښتو ناول)
۵۰. د وچو بنونو او پارکونو معماري

د وچو بنونو او پارکونو معماري

د کار لاندې کتابونو لېست

۱. مجموعه از دروس دینی مولوی صاحب خیر الله مخدوم (جلد سوم)
۲. په اسلامي نظام کې ودانیز پرمختگ
۳. د ژرند گړي ماما مینه
۴. سر غندوی (ناب، مشهور) پوډري
۵. لیونی لېوه
۶. بي زده کړې پوی
۷. شپنه ادې
۸. کوشنی سوداگره
۹. سپین کارغه
۱۰. سور تنور
۱۱. خره بیزو
۱۲. بندي مرغه
۱۳. توده پرستن
۱۴. د ژوند پای

د وچو بنونو او پارکونو معماري

د امکان او وخت په صورت کې

۱. پخسه در افغانستان (به زبان انگلیسی)
۲. تاریخ معماری افغانستان
۳. حویلی های آسمان خراش
۴. ارتباط گذشته، حال و آینده در معماری
۵. استعداد، سرعت و اقتصاد در معماری افغانستان
۶. شیطان چراغ
۷. خاطره ها

Architecture Of Dry Gardens And Parks

Written by:

Hashmatullah Atmar

Architect PHD

August – September/2024

**Get more e-books from www.ketabton.com
Ketabton.com: The Digital Library**