

# وراثت

پوهنوال دوکتور گل سالم شرافت

Afghanic

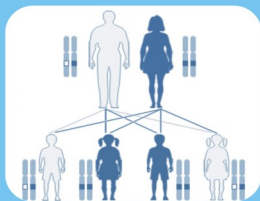

Pashto PDF  
2015



ننگرهار طب پوهنځی

Funded by  
Kinderhilfe-Afghanistan

# Genetics

Prof Dr Gulsalim Sharafat, PhD

Download: [www.ecampus-afghanistan.org](http://www.ecampus-afghanistan.org)

[www.ketabton.com](http://www.ketabton.com)



ننگرهار طب پوهنځی

وراثت



Nangarhar Medical Faculty

Afghanic

Prof Dr Gulsalim Sharafat, PhD

وراثت

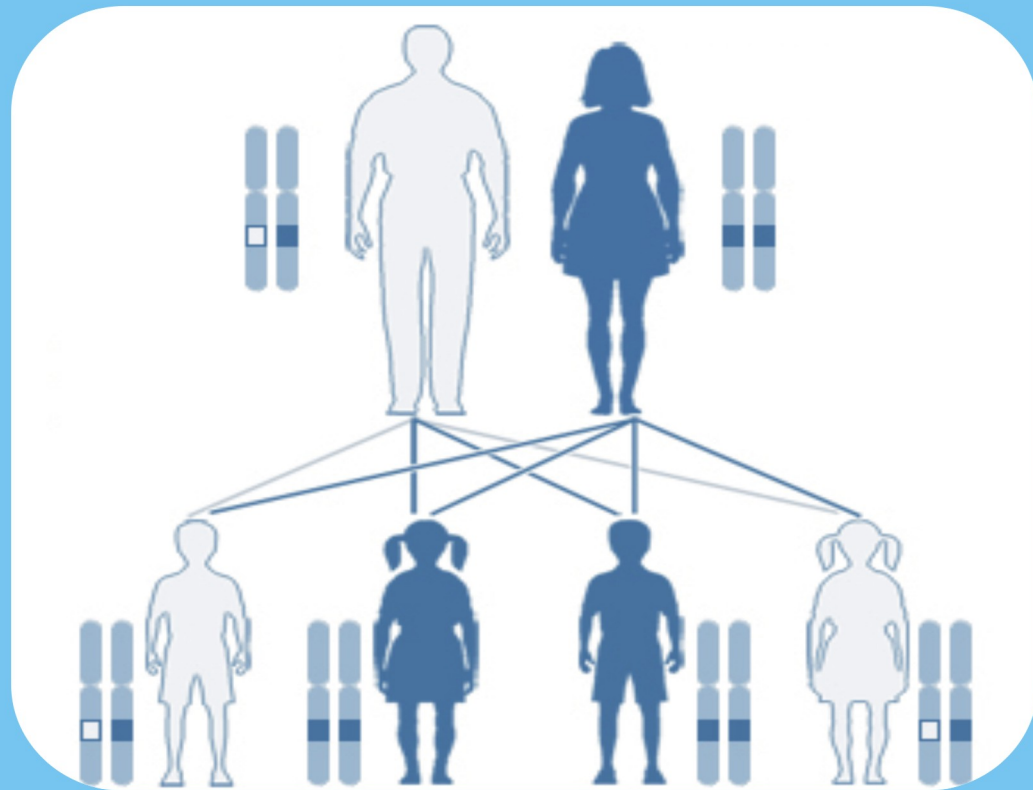

Genetics

Genetics

پوهنوال دوکتور گل سالم شرافت

۱۳۹۴

Funded by  
Kinderhilfe-Afghanistan

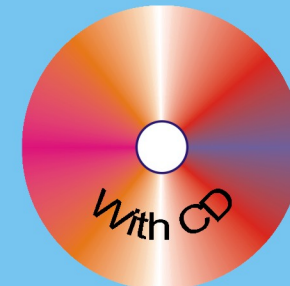

پوهنوال دوکتور گل سالم شرافت

۱۳۹۴

خرشول منع دی

Not for Sale

2015

بِسْمِ اللّٰهِ الرَّحْمٰنِ الرَّحِیْمِ

# وراثت

پوهنوال دوکتور گل سالم شرافت

دغه کتاب په پی دی اف فورمت کی په مله سی دی کی هم لوستلی شی:

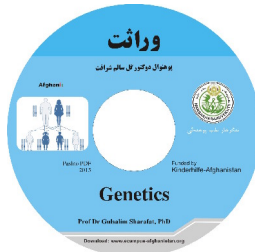

د کتاب نوم	وراثت
ليکوال	پوهنوال دوکتور گل سالم شرافت
خپرنډوی	ننګرهار طب پوهنځی
ویب پاڼه	www.nu.edu.af
چاپ شمېر	۱۰۰۰
د چاپ کال	۱۳۹۴
ډاونلوډ	www.ecampus-afghanistan.org
چاپ ځای	افغانستان ټایمز مطبعه، کابل

دا کتاب د افغان ماشومانو لپاره د جرمني کمیټې په جرمني کې د Eros کورنۍ یوې خیریه ټولنې لخوا تمویل شوی دی. اداري او تخنیکي چارې یې په آلمان کې د افغانیک لخوا ترسره شوي دي.

د کتاب د محتوا او لیکنې مسؤلیت د کتاب په لیکوال او اړونده پوهنځی پورې اړه لري. مرسته کوونکي او تطبیق کوونکي ټولنې په دې اړه مسؤلیت نه لري.

د تدریسي کتابونو د چاپولو لپاره له مور سره اړیکه ونیسئ:

ډاکټر یحیی وردک، د لوړو زده کړو وزارت، کابل

تیلیفون: ۰۷۵۶۰۱۴۶۴۰

ایمیل: [textbooks@afghanic.org](mailto:textbooks@afghanic.org)

د چاپ ټول حقوق له مؤلف سره خوندي دي.

ای اس بی ان ۲ - ۱۷ - ۸۹۱۹۷ - ۸۴ - ۹۷۸

## د درسي کتابونو د چاپ پروسه

قدرمنو استادانو او گرانو محصلينو!

د افغانستان په پوهنتونونو کې د درسي کتابونو کموالی او نشتوالی له لویو ستونزو څخه گڼل کېږي. یو زیات شمیر استادان او محصلین نوي معلوماتو ته لاس رسی نه لري، په زاړه میتود تدریس کوي او له هغو کتابونو او چپترونو څخه گټه اخلي چې زاړه دي او په بازار کې په ټیټ کیفیت فوتوکاپي کېږي.

تراوسه پورې مونږ د ننگرهار، خوست، کندهار، هرات، بلخ او کاپیسا د طب پوهنځیو او کابل طبي پوهنتون لپاره ۱۵۶ عنوانه مختلف طبي تدریسي کتابونه چاپ کړي دي. د ننگرهار طب پوهنځی لپاره د ۲۰ نورو طبي کتابونو د چاپ چارې روانې دي. د یادونې وړ ده چې نوموړي چاپ شوي کتابونه د هیواد ټولو طب پوهنځیو ته په وړیا توگه ویشل شوي دي. ټول چاپ شوي طبي کتابونه کولای شي د [www.afghanistan-ecampus.org](http://www.afghanistan-ecampus.org) ویب پاڼې څخه ډاونلوډ کړي.

دا کړنې په داسې حال کې تر سره کېږي چې د افغانستان د لوړو زده کړو وزارت د (۲۰۱۰-۲۰۱۴) کلونو په ملي ستراتیژیک پلان کې راغلي دي چې:

"د لوړو زده کړو او د ښوونې د ښه کیفیت او زده کوونکو ته د نویو، کره او علمي معلوماتو د برابرولو لپاره اړینه ده چې په دري او پښتو ژبو د درسي کتابونو د لیکلو فرصت برابر شي د تعلیمي نصاب د ریفورم لپاره له انگریزي ژبې څخه دري او پښتو ژبو ته د کتابونو او درسي موادو ژباړل اړین دي، له دې امکاناتو څخه پرته د پوهنتونونو محصلین او استادان نشي کولای عصري، نویو، تازه او کره معلوماتو ته لاس رسی پیدا کړي".

د لوړو زده کړو د وزارت، پوهنتونونو، استادانو او محصلینو د غوښتنې په اساس په راتلونکې کی غواړو چې دا پروگرام غیر طبي برخو لکه ساینس، انجنیري، کرهڼې، اجتماعي علومو او نورو پوهنځیو ته هم پراخ کړو او د مختلفو پوهنتونونو او پوهنځیو د اړتیا وړ کتابونه چاپ کړو.

کوم کتاب چې ستاسې په لاس کې دي زمونږ د فعالیتونو یوه بېلگه ده. مونږ غواړو چې دې پروسې ته دوام ورکړو، تر څو وکولای شو د درسي کتابونو په برابرولو سره د هیواد له پوهنتونو سره مرسته وکړو او د چپتر او لکچر نوټ دوران ته د پای ټکی کېږدو. د دې لپاره دا اړینه ده چې د لوړو زده کړو د موسساتو لپاره هر کال څه نا څه ۱۰۰ عنوانه درسي کتابونه چاپ کړل شي.

له ټولو محترمو استادانو څخه هيله کوو، چې په خپلو مسلکي برخو کې نوي کتابونه وليکي، وژباړي او يا هم خپل پخواني ليکل شوي کتابونه، لکچر نوټونه او چېټرونه ايډېټ او د چاپ لپاره تيار کړي. زمونږ په واک کې يې راکړي، چې په ښه کيفيت چاپ او وروسته يې د اړوندې پوهنځۍ استادانو او محصلينو په واک کې ورکړو. همدارنگه د يادو شويو ټکو په اړوند خپل وړاندیزونه او نظريات زمونږ په پټه له مونږ سره شريک کړي، تر څو په گډه پدې برخه کې اغيزمن گامونه پورته کړو.

د يادونې وړ ده چې د مولفينو او خپروونکو له خوا پوره زيار ايستل شوی دی، ترڅو د کتابونو محتويات د نړيوالو علمي معيارونو په اساس برابر شي، خو بيا هم کيدای شي د کتاب په محتوی کې ځينې تيروتنې او ستونزې وليدل شي، نو له درنو لوستونکو څخه هيله مند يو تر څو خپل نظريات او نيوکې مولف او يا مونږ ته په ليکلې بڼه راوليږي، تر څو په راتلونکې چاپ کې اصلاح شي.

د افغان ماشومانو لپاره د جرمني کميټې او د هغې له مشر ډاکټر ابروس څخه ډېره مننه کوو چې د دغه کتاب د چاپ لگښت يې ورگړي دي دوی په تېرو کلونو کې هم د ننگرهار د طب پوهنځی د ۶۰ عنوانه طبي کتابونو د چاپ لگښت پر غاړه درلود.

په ځانگړې توگه د جي آي زيت (GIZ) له دفتر او (CIM) Center for International Migration & Development چې زما لپاره يې په تېرو پنځو کلونو کې په افغانستان کې د کار امکانات برابر کړي دي هم د زړه له کومې مننه کوم.

د لوړو زده کړو وزارت علمي معین ښاغلي پوهنوال محمد عثمان بابري، مالي او اداري معین ښاغلي پوهنوال ډاکټر گل حسن وليزي، د ننگرهار طب پوهنځی رييس ښاغلي ډاکټر خالد يار، د ننگرهار طب پوهنځی علمي مرستيال ښاغلي ډاکټر همايون چارديوال، او استادانو څخه مننه کوم چې د کتابونو د چاپ لړۍ يې هڅولې او مرسته يې ورسره کړې ده. د دغه کتاب له مولف څخه منندوی يم او ستاينه يې کوم، چې خپل د کلونو کلونو زيار يې په وړيا توگه گرانو محصلينو ته وړاندی کړ.

همدارنگه د دفتر له همکارانو حکمت الله عزيز، احمد فهيم حبيبي او سبحان الله څخه هم مننه کوم چې د کتابونو د چاپ په برخه کې يې نه سترې کيدونکې هلې ځلې کړې دي.

ډاکټر يحيی وردگ، د لوړو زده کړو وزارت مشاور

کابل، جنوري ۲۰۱۵

د دفتر ټيليفون: ۰۷۵۶۰۱۴۶۴۰

ایمیل: textbooks@afghanic.org

wardak@afghanic.org

786

## د پيل خبرې

د هر څه د مخه لازمه بولم چې د وراثت پوهې د کتاب ليکنه د شېخ زاید په پوهنتون کې د بنوونې او روزنې پوهنځي د کيميا او بيولوژي څانگې د څلورم ټولگي له پاره چې په اووم او اتم سمسترونو کې دوه دوه دري ساعته په هره اونۍ کې تدريس کيږي يوه داسې اړتيا وه چې محصلينو او د ولايت په کچه به يې اړتيا لرونکو کسانو هره ورځ غوښتنه کوله ، په تېره بيا کله چې د پوهنې وزارت د ثانوي دورې په ټولگيو کې د وراثت ډېر پېچلي مسايل ځای کړل ، نو اړتيا يې لاهم پسې زياته شوه .

سربېره پردې د کرنې ، وترنرۍ او د طب پوهنځيو هم په دې اړوند هېڅ ليکلی کتاب په ملي ژبه نه درلوده ، نو هغه وه چې ما دا لازمه وبلله ترڅو د وراثت درسي کتاب د شېخ زاید پوهنتون د بنوونې او روزنې پوهنځي د کيميا او بيولوژي څانگې ته و ليکم . زه په لومړي سر کې د محترم پوهاند دوکتور نوراحمد ميرازي د ساينس پوهنځي د بيالوژي څانگې د آمر د نېکو لارښونو څخه مننه کوم ، همدرانگه د پوهاند محمد ظاهر آميري د ننگرهار پوهنتون د بنوونې او روزنې پوهنځي د بيولوژي د استاد او بېله اخره د پوهاند صاحب حليم د شهيد رباني پوهنتون د بيالوژي څانگې د

محترم آمر صاحب د سالمو مشورو څخه مننه كوم. د  
بلي خوا د پوهيالي اميد شرافت ، پوهيالي خان  
وزير عادل او نورو د همكاريو څخه يادونه كوم چې  
د تايپ او ډيزاين په اړه يي راسره مرستې كړي دي.

په خورا درنښت

پوهنوال دوكتور گل سالم ( شرافت )



## تقریظ

د محترم استاد پوهندوی د وکتور گل سالم شرافت د جنټیک کتاب ، چې نوموړي په نهو څپرکیو کې لیکلی ، یو ډیر علمي او په زړه پورې درسي کتاب دی.

نوموړي په لومړي څپرکي کې حجره او د هغې فزیولوژي په مفصله توګه تشریح کړي، چې د ده دا کار د وراثت پوهنې پیچلي موضوعات د محصلینو لپاره اسانوي، په دوهم څپرکي کې یې د حجرې د ویش ډولونه او د هغې مستقیمی اړیکې د وراثت سره په ګوته شوي دي. ده په دریم څپرکي کې د مندل وراثت او د هغې اړونده څیړنې په شکلونو او جدولونو کې داسې لیکلي چې په هغه کې د کومې ستونځې موجودیت نه په سترګو کېږي او ټول موضوعات په روانه ملي ژبه ډیر ښه توضیح کړي دي. نوموړي په څلورم څپرکي کې د انسان وراثت او د هغې اړونده موضوعات لکه ارثي مختلفې ناروغۍ او د هغې د پېښیدو میخانیکونه، بارز او محفي څو ګوني الیلونه او نور موضوعات په روان شکل سره راوړي دي، ده د وراثت او د هغې میخانیک په ښه توګه تشریح کړی دی.

په پنځم څپرکي کې د چاپیریال او وراثت تر منځ متقابلې اړیکې په ښه توګه ځای شوي دي. په شپږم څپرکي کې کروموزوم، جن او موټیشنونه په ښه توګه څیړ شوي، چې سړی دا پیچلي موضوعات په اسانه درک کولای شي، ده تناسحونه او د هغې ډولونه ډیر په ښه توګه د میخانیکیتونو سره یو ځای تشریح کړي دي. نوموړي په اووم څپرکي کې د وراثت له مخې د جنس ټاکل داسې تشریح کړي، چې په پوهیدو کې یې کومه ستونځه نه لیدل کېږي.

ده په اتم څپرکي کې د جنټیک بیوشیمی داسې راوړي چې سړی په علمي توګه د وراثت تل ته بیایي. محترم استاد په نهم څپرکي کې د مایکرو اورګانیزمونو جنټیک په ښه توګه تشریح او توضیح کړی دی. د ده د کتاب یوه خاصه علمي، تعلیمي او تربیتي ځانګړنه دا ده چې په اخر کې یې یوه دومره غني د علمي لغاتونو او اصطلاحاتو Glossary راوړي، چې په هغه کې ټول د

کتاب اړوند علمي لغاتونه او اصطلاحات تعريف شوي دي. زه په دې باور یم چې د ډاکټر صاحب شرافت د کتاب مطالعه د مسلک خاوندانو لپاره دومره په زړه پورې بولم، چې په ملي کچه دا پوهه ډیره غني کولای شي. د ده په دا تالیف کې بله ځانگړنه دا ده، چې هر څپرکی یې مناسبې پوښتنې لري چې درانه محصلین هڅوي، ترڅو هغه په دقت ولولي.

په درنښت

پوهاند محمد ظاهر امیري

د ننګرهار پوهنتون، ښوونې او روزنې پوهنځي

د بیولوژي څانګې استاد

## تقریظ

د وراثت کتاب تالیف چې محترم پوهندوی دوکتور گل سالم شرافت د بنسټونې او روزنې پوهنځۍ د بیولوژي څانګې لپاره لیکلی دی یو داسې جامع کتاب دی چې د بیولوژي د څانګې څخه سربیره د نورو پوهنځیو هم درسي مشکل حلولاى شي.

د دې کتاب یوه ځانګړنه دا ده چې مؤلف د حجرې فزیولوژي په سر کې په داسې توګه لیکلي چې د وراثت په برخه کې کومه ستونځه بیا زده کوونکی نه لري.

ده موضوعات یو په بل پسې داسې سره پیلي دي چې زده کوونکي د هرې ستونځې څخه خلاصوي. ده د حجرې ویشونه، د مندل وراثت، د انسان وراثت، د جنس ټاکل، د مایکرو اورګانیزمونو وراثت او نور په ښه توګه لیکلي دي، چې د محصل پوهه په ښه توګه بډایه کولاى شي.

محترم استاد یو بل مهم کار چې کړی هغه دا دی چې هر فصل یې لنډیز، مآخذونه او پوښتنې لري چې دا د تعلیمي او تربیتي له نظره خاص ارزښت لري بله دا چې په اخر کې د لغاتونو او اصطلاحاتو تعریفونه راوړي دي چې د ویونکي ستونځې حلولاى شي.

زه نوموړي ته د پوهنوالی علمي رتبې ته د پخوا څخه مبارکي وایم.

په درنښت

پوهاند محمد حلیم د بیولوژي ډیپارټمنټ غړی

د کابل د بنسټونې او روزنې پوهنتون د طبیعي علومو پوهنځی

## تقریظ

د جنټیک کتاب تألیف چې د محترم پوهندوی دوکتور گل سالم (شرافت) له خوا تر سره شوی، په رښتیا سره یو داسې درسي معیاري کتاب دی چې نه یوازې د هغې پوهنځي د کیمیا او بیولوژي څانګې ټوله مسلکي تنده پرې ماتیري، بلکې د شیخ زاید پوهنتون د طب پوهنځي د PCB ټولګي، د وترنری او کرنې پوهنځیو مکملې ستونځې هم حل کولای شي. د ده د دې کتاب تألیف یوه خاصه ځانګړنه داده، چې نوموړي د وراثت پوهنې د بډاینې او بڼې غناء له پاره اړونده موضوعات لکه د حجرې فزیالوژي، د وراثت بیوشیمی او د ارثي خواصو د انتقال میخانکیتونه داسې سره پیيلي دي، چې لوستونکي یې د ابهام څخه خلاص کړي دی. نوموړي ټول اړونده موضوعات د تیوریکي پوهې تر څنګ په شکلونو او جدولونو کې داسې لیکلي چې د بیولوژي د څانګې مسلکي کسان د پوهې په موخه د موضوعاتو تل ته بیایي.

محترم استاد د مندل وراثت په ډیره ښه توګه داسې توضیح کړی، چې د هغې قوانین او تجربې سرې ویلو ته هڅوي. ده د چاپیریال او وراثت تر منځ اړیکې ډیرې ښې په علمي توګه را اخیستې دي. همدارنګه نوموړي د انسان وراثت، ارثي ناروغی، د وینې وراثت، بارز او محفي صفتونه، جن، DNA، کروموزوم، تناسحونه، الیلونه او د هغې ډولونه، Non-disjunction، د ډیپلايډ حجرې، هیپلايډ حجرې، د مایکرو اورګانیزمونو وراثت، حجروي ویشونه او نورې موضوعګانې داسې لیکلي چې سرې یې په ویلو نه سترې کیږي او نور.

د د د کتاب یوه خاصه ځانگړنه دا ده چې ده هر څپرکي ته لنډيز، پوښتنې او ماخذونه ورکړي چې دا کار د لوستونکو سره په ډيرو کارونو کې مرسته کولای شي. د ده يو بل د قدر وړ کار دا دی چې د کتاب په آخري برخه کې يې د مسلکي لغاتونه او اصطلاحاتو تعريفونه په Glossary کې د الفبا په حروفو داسې راوړي، چې د بيولوژي څانگې استادان او محصلين د دوی په کار کې د ستونځو څخه خلاصوي.

په لنډه توگه ويلاى شم چې استاد شرافت د جنتيک درسي کتاب تاليف زموږ افغانانو لپاره په علمي ډگر کې د خاص ارزښت څخه برخمن دی. سره د دې چې دی د ساينس د پوهنځي پخوانئ استاد وو. ښاغلی استاد شرافت ښه پيژنم، خو بيا هم ده ته د دغې ستر کار د کيدو له امله تبريکي وایم او په راتلونکي کې هم د علمي ليکنو غوښتونکی يم.

په درنښت

پوهاند دوکتور نور احمد "ميرازئ"

د ساينس پوهنځي د بيولوژي څانگې آمر

## لړلیک

موضوع

مخ

### لومړی څپرکی

#### جنتیک او د هغه اړوند عمومي معلومات

- 1-1 سریزه.....
- 2- Error! Bookmark not defined.
- 1 حجره..... 3-: 3  
Error! Bookmark not defined. ... Types of Cell – 1 حجرې ډولونه
- 4-1: د حجرې جوړښت – Structure of cell..... 6
- 5-1: حجرې غشاء ..... 7
- 6-1: سائیتوپلازم او دهغې ارګانیلونه ..... 14
- 7-1: اندوپلازمیک رتيكولم – Endoplasmic reticulum ..... 15
- 8-1: رايبوزومونه – Ribosome's ..... 18
- 9-1: گولجي اجسام – Golgi bodies ..... 20
- 10-1: مایټوکانډريا – mitochondria ..... 24
- 11-1: لایزوزومونه ..... 25
- 12-1: سنټروزومونه – Centrosomes ..... 28
- 13-1: هسته – Nucleus ..... 31
- 14-1: هستچه – Nucleolus ..... 34
- 15-1: لنډيز – Summary ..... 38
- 16-1: ماخذونه ..... 40
- 17-1: د لومړی څپرکي پوښتنې ..... 41

## دوهم څپرکی

## هجروي ویش او دهغې رول په وراثت کې

- 43..... Cell cycle – د حجرې دوران – 1-2
- 48..... Amitosis یا مستقیم ویش یا 2-2
- 49..... Mitosis – غیر مستقیم ویش – 3-2
- 54..... Meiosis – تنقیصي ویش – 4-2
- 64..... Summary – لنډیز – 5-2
- 65..... ماخځونه 6-2
- 66..... د دوهم څپرکي پوښتنې 7-2

## دریم څپرکی

## د مندل وراثت

- 69..... 1-3: د مندل د برياليتوب لاملونه
- 71..... 2-3: هغه صفتونه چې مندل به په پام کې نيول
- 73..... 3-3: د بيليدو قانون او د مونوهايبريد تجربه
- 74..... 4-3: د مندل د مونوهايبريد تجربه – Mendles monohybrid
- 78..... 5-3: د مندل د غالب والي قانون – (Law of Dominance)
- 80..... 6-3: د ازادو جوړه کيدو قانون
- 80..... 7-3: اليلونه يا اليلومورفونه – Alleles or Allelomorphs
- 84..... 8-3: جنو ټايب او فينو ټايب – Genotype and Phenotype
- 86..... 9-3: د مندل د دای هايبريد تجربه
- 89..... 10-3: لنډيز – Summary
- 90..... 11-3: ماخځونه
- 91..... 12-3: د دريم څپرکي پوښتنې

## څلورم څپرکی

### د انسان وراثت

- 1-4: د مندل له نظره په انسان کې مهمې ارثي نښې نښانې ..... 93
- 2-4: د ډیرو جنونو وراثت (multiple Genes Inheritance) ..... 96
- 3-4: څو ګوني یا ګڼ الیلونه – Multiple Alleles ..... 99
- 4-4: د وراثت له مخې د انسان د وینې ګروپونه ..... 99
- 5-4: د وینې د ګروپونو له مخې د ځینو مهمو ستونځو حل ..... 102
- 6-4: د وینې د ګروپونو – Rh ..... 105
- 7-4: د وینې د ګروپونو د Rh فکتور کره ورپه ..... 108
- 8-4: اپیستاسیس – Epistasis ..... 110
- 9-4: پیوست جنونه – Linkage genes ..... 113
- 10-4: پیوست ګروپونه – Linkage groups ..... 116
- 11-4: کراسنگ اوور – Crossing Over ..... 117
- 12-4: د کراسنگ اوور د واقع کیدو میخانیکیت ..... 119
- 13-4: لنډیز – Summary ..... 125
- 14-4: ماخذونه ..... 127
- 15-4: د څلورم څپرکي پوښتنې ..... 128

### پنځم څپرکی

### د چاپیریال او وراثت تر منځ اړیکې

- 1-5: سریزه ..... 129
- 2-5: د وراثت او چاپیریال تاثیر یو پر بل باندې ..... 130
- 3-5: د تغیر قبلونې احصایوي قانون ..... 133
- 4-5 لنډیز – Summary ..... 137
- 5-5: ماخذونه ..... 139
- 6-5: د پنځم څپرکي پوښتنې ..... 140



## شپږم څپرکی

## کروموزوم، جن او تناسخونه – Chromosome, Gene and

## Mutations

- 1-6: سریزه: ..... 141
- 2-6: یو شمیر حیواناتو او نباتاتو کروموزومونه ..... 142
- 3-6: د سنټرومیر له مخې د کروموزوم ډولونه ..... 143
- 4-6: د کروموزومونو کیمیاوي ترکیب ..... 151
- 5-6: د کروموزومونو وظیفې – Functions of Chromosomes ..... 152
- 5-6: د کروموزومو پروټینونه – Chromosome Proteins ..... 153
- 6-6: جن – Gene ..... 157
- 7-6: تناسخونه – Mutations ..... 158
- 8-6: کروموزومي موټیشنونه ..... 164
- 9-6: د جن موټیشنونه – Gene Mutations ..... 164
- 10-6: لنډیز – Summary ..... 171
- 11-6: ماخذونه ..... 173
- 12-6: د شپږم څپرکي پوښتنې ..... 174

## اووم څپرکی

## په حیواناتو کې د جنس ټاکنه

- 1-7: په سپرې کې د جنسیت ټاکل ..... 176
- 2-7: د جنس ټاکل د کروموزوم په واسطه ..... 176
- 3-7: د جنس ټاکل د Barr body په واسطه ..... 178
- 4-7: د سرکې په مچ کې د جنس ټاکنه ..... 179
- 5-7: په چرگانو کې د جنس ټاک ..... 185

187	6-7: په پرلپسې توګه د جنس وراثت
189	7-7: د سرګې په مچ کې د سترګو رنګ-
191	8-7: د وینې د ژر نه پرن کېدو مرض - Haemophilia
193	9-7: د ځینو رنګونو د نه توپیر ناروغي -
196	10-7: Hypertrichosis
197	11-7: (Non – Disjunction)
198	12-7: Klinefelter's Syndrome
200	13-7: Turner's Syndrome
201	14-7: Down's Syndrome
203	15-7: د سرګې په مچ کې Primary Non – disjunction
206	16-7: د سرګې په مچ کې Secondary Non-disjunction
208	17-7: Amniocentesis
209	18-7: د وراثت انجینري لنده پیژندګلوي
211	19-7: لنډیز - Summary
213	20-7: ماخډونه
214	21-7: د اووم څپرګي پوښتنې
اتم څپرګی د جنتیک بیوشیمی	
216	1--8: نوکلیک اسیدونه – Nucleic Acid
219	2-8: نوکلئوتایدونه
220	3-8: DNA
221	4-8: د Watson او Crick د DNA مودل
226	5-8: د DNA مالیکول خواص
229	7-8: د DNA ډولونه
236	9-8: RNA

237.....	10-8: د RNA ډولونه
243.....	11-8: د DNA او RNA تر منځ توپيرونه
245.....	12-8: لنډيز- Summary
247.....	13-8: ماءخډونه
248.....	14-8: د اتم څپرکي پوښتنې
<b>نهم څپرکی</b>	
<b>د مايکرو ارگانيزمونو جنتيک</b>	
251.....	1-9: د مايکرو ارگانيزمونو اهميت
255.....	2-9: د مايکرو ارگانيزمونو د جنتيکي څيړنې ستونزې
256.....	3-9: په باکټرياوو کې بيا يوځای کيدل او ترکيب
259.....	4-9: په مايکرو ارگانيزمونو کې جنسي پيوستون
264.....	5-9: لنډيز- Summary
266.....	6-9: ماءخډونه
267.....	7-9: د نهم څپرکي پوښتنې
269-299.....	8-9: اصطلاحات - Glossary

## سريزه

د وراثت کتاب تالیف د شیخ زاید په پوهنتون کې د بنوونې او روزنې پوهنځی د کمیا او بیولوژي خانگو، د طب، کرنې او وترنری د پوهنځیو لپاره د یوه ځانگړي ارزښت څښتن دی.

د جنټیک کتاب په نهو څپرکیو کې لیکل شوی دی. د دې کتاب د هر څپرکي وروسته لنډيز (Summary)، پوښتنې او ماءخذونه لیکل شوي دي.

سربیره پردې د کتاب په پای کې د علمي لغاتونو او اصطلاحاتو د تعریفونو یوه لویه برخه راوړل شوي چې د لوستونکو ستونځې په ښه شان حل کولی شي. د دې کتاب په لومړي څپرکي کې د حجرې جوړښت او فزیولوژي لیکل شوي چې د وراثت پوهنې لپاره ډیره اړینه وه او بنسټ یې جوړوي.

په دوهم څپرکي کې د حجروي وېش ټول ډولونه او د هغې اړیکې د ارثي عملیو سره په ګوته شوي دي. همدارنگه په دریم څپرکي کې د مندل وراثت، د هغې تجربې، د مندل قوانین او نور تشریح شوي دي.

په څلورم څپرکي کې د انسان ارثي ناروغۍ او د انتقال لاملونه او دهغو ټول میخانکیتونه په ښه توګه بیان شوي دي. په پنځم څپرکي کې د چاپیریال او وراثت تر منځ متقابلې اړیکې په ښه توګه بیان شوي دي. په دې برخه کې د بدلون مننې احصایوي قانون او د هغې اهمیت په ښه توګه بیان شوی دی.

په شپږم څپرکي کې کروموزوم، جن او موټيشنونه تشریح شوي دي چې د هغې زده کړه د یادو پوهنځيو زده کوونکو لپاره ډیره اړینه بنسکاري.

همدارنگه د موټيشن ډولونه، د پيښيدو لاملونه، گټې او تاوانونه په گوته شويدي. په اووم څپرکي کې د جنس ټاکل، د جنس د ټاکلو لاملونه، د ډول، ډول ناروغيو انتقال د جن پر مټ او نور ډیر څه وړاندې شوي دي.

په اتم څپرکي کې د جنټيک بيوشيمي تشریح شويده چې په وراثت پوهنه کې پرته د هغو څخه دا پوهه نيمگړي بلل کېږي. په نهم څپرکي کې د مايکرو ارگانيزمونو جنټيک چې د ژونديو اجسامو د نړۍ يوه لويه برخه ده ځای ورکړل شوی دی. دلته هم د ارثي ځانگړنو ليرېد، د هغې کړنلارې، ستونځې او نور ډول ډول کړه وړه په کې بيان شويدي.

د دې کتاب په پای کې د علمي لغاتونو، اصطلاحاتو او مفاهمو تفصيلي تعريفونه (Glossary) راوړل شويده، چې د لوستونکو ستونځې ټولې حلوي.

## لومړۍ شپړکۍ

### جنتیک او د هغه اړوند عمومي معلومات

#### سریزه:

د Genetic کلمه د جن (Gene) د کلمې څخه اخیستل شوي ده. جنونه (Genes) هغه کوچني ارثي واحدونه دي، چې په DNA او کروموزومو کې شتون لري او د یوې ځانګړې ارثي نښې د انتقال دنده پر غاړه لري. دا جوړښتونه د کوچنیو، کوچنیو ټوټو یا سګمنټونو (Segments) په شکل په DNA کې موجود وي او خپله ورسپارل شوي دنده پر مخ وړي. نو اوس ویلی شو چې:

جنتیک - Genetic هغه پوهه ده چې د ارثي خواصو انتقال دمور او پلار (والدینو) څخه اولادونو (متوالدینو) ته تر څیړنې لاندې نیسي. ارثي واحدونه او په لویه کې کروموزوم چې د حجرې (ژوانکې) په هسته کې وجود لري، د ارثي نښو نښانو د انتقال دنده پر غاړه لري، خو ځینې داسې حجرې لکه Prokaryotic cell چې مشخصه هسته او ځانګړې هستوي غشاء نه لري نو په هغه حجرو کې بیا ارثي واحدونه او کروموزوم دنده په خواره واره شکل او یا دا چې نسبتاً یو ځای سره پراته وي.

د دې پوهې سره له دې چې د ایجاد او منځ ته راتلو څخه یې ډیر وخت نه تیریري خو بیا هم د بیولوژي د پوهې په چوکاټ کې یې اهمیت د ټولو څانګو په پرتله په سر لیکه کې دی. د دې پوهې اهمیت هله ډیر زیات شو چې له یوې خوا د مالیکولي وراثت موضوع د پوهانو د توجه وړ وګرځیده او د بلې خوا یې دانسان په ورځني ژوند کې په عملي توګه

گټورې پایلې راڅرگندې شوې، لکه د تخمونو اصلاح، د گټورې نسلگیری لارې چارې، دارثي ناروغیو برملا کول لکه د شکرې ناروغي (Diabetes) هیموفیلیا (Hemophilia)، دموره زیږیدلي رانده، میرگي (Epilepsy) اونور.

همدارنگه په لیرې او نږدې خپلوانو کې د راتلونکو اولادونو بڼې او بدې پایلې... او نور هغه څه دي چې د خلکو د پاملرنې وړ گرځیدلي دي، او محبوبیت یې د هرې ورځې په تیریدو سره مخ په زیاتیدو دی.

## هجره - Cell

د وراثت پوهنې زده کړه او مطالعه د حجرې (ژوانکې) د مطالعې پرته یوه نیمگړې پوهه بلل کېږي. نو ځکه په کار ده چې گران لوستونکي باید د حجرې په غني منځپانگې خبر، او د حجرې د هرې برخې په جوړښت، فزیولوژي، موقعیت او متقابل تاثیر باندې لازمه پوهه ترلاسه کړي، ترڅو د کتاب په منځ پانگه کې د کومې ستونزې سره مخامخ نشي.

لکه چې جوته ده ټول ژوندي اجسام د حجرو څخه جوړ شوي، او حجره په خپله لکه د یوه خپلواک اورگانیزم په څیر خپل ټول حیاتي فعالیتونه په ځانگړي ډول سره پر مخ بیولی شي لکه آمیبونه او نورې پروتوزوای (1).

حجره (ژوانکې) د ټولو ژونديو اجسامو ساختماني او وظيفوي واحد گڼل کېږي. یا په بله ژبه حجره د ژونديو اجسامو د جوړښت د بنسټ ډبره شمیرل کېږي. دوی د ژونديو اجسامو تکثري واحدونه دي چې د نسل د تولید او بقاء وړتیا د ځانه سره لري.

د حجرو جسامتونه توپیر لري. په منځني توگه د حجرو جسامت ۱۰ مایکرونه اټکل شوی دی. دوی په سترگو نه لیدل کېږي پرته د ځینو حجرو څخه لکه عصبي، عضلاتي..... او نورو څخه. دا ځکه چې دانسان سترگې هغه شیان ویني کوم چې د دوو نکتو ترمنځ فاصله یې 0,1mm څخه کمه نه وي. نو ځکه د غالب اکثریت حجرو کوچنیوالی دې پورتنۍ اندازې څخه کم دی.

دې بلې خوا ټولې حجرې د شکل له مخې یو شان نه دي، بلکې توپیر لري، ځینې یې بیضوي، مثلثي، مکعبي ځینې کروي او بیا ځینې مستطیلي شکلونه لري. خو د اصولو له مخې ژوندي اجسام د حجرو څخه جوړ شوي دي، او هره حجره که په واحدالحجروي ژونديو





## ۱- ابتدايي حجري – Prokaryotic cell: دا هغه حجري دي چې

مشخصه هسته نه لري، او کروماتيني جسمونه - Chromatin Bodies د سايټوپلازم دننه په خواره واره (تيت او پرک ډول) پراته وي. ه پروکاریوټا کې هسته، هستوي غشاء (nucleus Membrane) وجود نه لري. دا ډول هسته ډوله جوړښت د Nucleoid په نوم ياديږي. لکه په باکټرياوو (Bacteria)، شنو آبي الجيو (Blue green alge) او نورو کې.

## ۲- حقيقي حجري – Eukaryotic cell: دا هغه حجري دي چې

مشخصه هسته لري او کروماتيني اجسام يې د هستوي غشاء په واسطه احاطه شوي دي. دا حجري زياتره مايکروسکوپيک جوړښتونه لري خو د لويو جسامتونو لرونکي حجري هم په کې شاملې دي لکه د شتر مرغ هگۍ چې 175mm ملي متره جسامت لري او نور. يا د يوه ډير کوچني ژوندي جسم حجره چې Mycoplasma gallisepticum نوم يې لري او 0,1 مايکرون جسامت لري. دا چې يو ژوندي جسم غټ او بل کوچنی دی دا د حجرو په شمير پورې اړه لري. د ځينو پوهانو لکه Loewy او Siekevitz له نظره که يوه حجره  $200\mu$  ملي مايکرونه قطر ولري نو حجم به يې  $4 \times 10^6 \mu^3$  وي. د ځينو محاسبو له مخې د يوه بالغ سړي وجود  $10^{14}$  حجري لري. ځينې حقيقي حجري قمچينې Flagella او برسکونه يا Cillia لري. (3).

## د حجري جوړښت - Structure of cell-

حجره د خپل بډايه جوړښت له مخې له درو برخو څخه جوړه شوي ده. چې عبارت دي له:

- ۱- **د حجري پرده يا غشاء (Cell Membrane) چې په حيواناتو کې شتون لري، خو په نباتاتو کې بيا د دې په ځای حجروي ديوال يا Cell wall وجود لري.**
- ۲- **سايټوپلازم او د هغې اړونده اورگانيلونه - Cytoplasm and his organelles**
- ۳- **هسته - Nucleus**

پخوا له دې چې د حجري پورتنۍ درې برخې يوه په يوه تشرېح کړو، ښه به دا وي چې په لويه کې د حجري د شکل څخه يوه ټوليزه پوهه تر لاسه کړو.

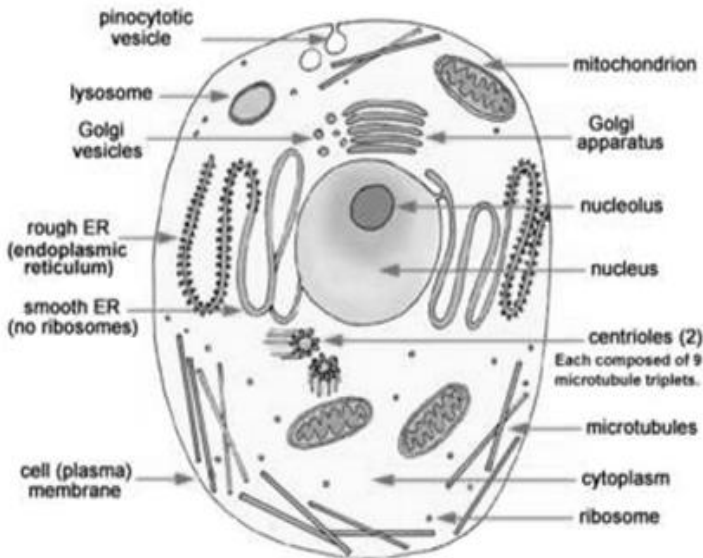

2-1 شکل: حجره او د هغې اړونده برخې

## ۱- حجروي پرده يا غشاء - Cell Membrane

دا يوه نرۍ پرده ده چې حجره يې د بهر څخه احاطه کړيده. دا پرده حجره له يوې خوا د ميخانيکي زيان څخه خوندي ساتي او د بلې خوا حجرې ته ټاکلی شکل وربښي. دا پرده حجرې ته د موادو داخليدل او هم د حجرې څخه د موادو وتل کنترولوي. يا په بله ژبه ځينې موادو ته اجازه ورکوي چې د حجرې داخل ته تير شي او د ځينو نورو بيا د ننوتلو مانع گرځي. او همدارنگه د حجرې څخه د موادو په وتلو او ننوتلو کې هم د انتخاب څخه کار اخلي.

که چيرې لاندې شکل په ځير سره وگوري نو دا د ورايه ترې معلومېږي چې د حجروي پردې څخه د موادو وتل او ننوتل د هغې د خوښې کار دی، چې بيا هم د حجرې د اړتيا له مخې دا کار سرته رسېږي.

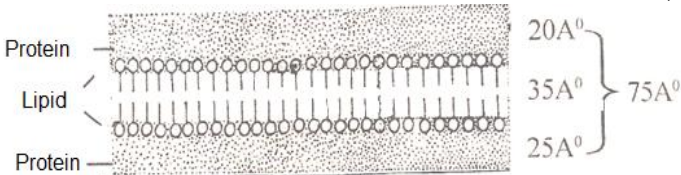

1-3 شکل: د حجروي پردې مودل راښيي.

په رښتيا سره حجروي پرده داسې جوړه شوي، چې ډيرې خاصي دندې سرته رسوي. حجروي غشاء چې د Plasma، plasma lemma، Membrane او cell Membrane په نومونو هم يادېږي يوه نرۍ نیمه قابل نفوذ غشاء ده، چې په حجره کې يې خاصتاً سايټوپلازم احاطه کړی دی. دا چې حجروي غشاء نیمه قابل نفوذ وړتيا لري او دخپلې خوښې ماليکولونو ته دوتلو او ننوتلو اجازه ورکوي دغې خاصيت ته Selective Permeability وايي. (1).

د پورتنۍ خاصیت له برکته ده، چې ازموتیک تعادل ( Osmotic equilibrium ) د حجروي د سایتوپلازم او چاپیریال تر منځ برقرار شوی دی. حجروي غشاء د دې توان لري چې پخپله سطحه باندې سوري ایجاد او بیا یې بیرته په بشپړه توګه بند کړي. د حجروي غشاء دغې خاصیت ته Fluidity وایي. نوموړی خاصیت د حجروي د Endocytosis او Exocytosis عملیو چې په لومړنۍ عملیه کې غذایی توکي حجروي ته داخلېږي او په دوهمه عملیه کې دا توکي د حجروي څخه د باندې وځي مرسته کوي.

حجروي غشاء د غذایی توکو په داخلیدو کې چې حجروي ته داخلېږي فعاله ونډه لري چې په پایله کې په حجره کې داخلي هضم صورت نیسي. همدارنګه کله چې په افرازي حجرو کې افرازي تولید شي نو د همدغې حجروي غشاء له لارې خارج ته د باندې ځي چې دغې عمل ته مور Exocytosis وایو.

د اندوسایتوسیز یو بل شکل چې غذایی توکي په مایع شکل سره حجروي ته داخلېږي او کله کله یې د بیولوژي پوهان دځنبلو دعمل په نوم هم یادوي د Pinocytosis په نوم یادېږي. حجروي غشاء له درو طبقو څخه جوړه شوي ده چې خارجي طبقه یې د پروتینو څخه چې  $20A^0$  پنډوالی لري. منځنۍ طبقه یې د شحمیاتو څخه چې  $35A^0$  پنډوالی لري او داخلي طبقه یې هم د پروتینو څخه جوړه شویده چې  $20A^0$  پنډوالی لري په ټوله کې  $75A^0$  پنډوالی لري.

## د حجروي غشاء دندې - Functions of Plasma Membrane

حجروي غشاء لاندې مهمې دندې لري:

### ۱- د ميخانیکي زيان څخه مخنيوی - Mechanical support:

حجروي غشاء د يوې خوا حجرې ته شکل ورکوي او د بلې خوا د حجرې محتويات پرته د زيان څخه محفوظ ساتي.

### ۲- د موادو تبادله - Exchange of materials:

حجروي غشاء د ضرورت وړ توکو په انتخابي تبادله کې د چاپيريال او حجرې ترمنځ فعاله ونډه لري.

### ۳- د حجروي ارگانيلونو په ايجاد کې د حجروي غشاء ونډه

#### - Biogenesis of cell organelles:

کله کله حجروي ارگانيلونه لکه اندوپلازميک ريټيکولم، هستوي غشاء او نور د حجروي غشاء څخه انکشاف کوي.

### ۴- جذب - Absorption:

د کولمو د حجرو Microvillies د جذب وړ غذايي توکي جذبوي.

### ۵- د حجرو د پيژندلو وړتيا - Cell recognition:

د تې لرونکو حيواناتو سپين کرويات اجنبي يا پردې حجرې لکه باکټرياوې او نور پيژني او د تيرولو د عمل (Phagocytosis) په واسطه يې له منځه وړي.

**٦ - Antigenic specificity**

د حجروي غشاء په سر باندې د حجرې په واسطه دې بېلگانه توکو د پېژندلو د وړتيا ماده پراته ده چې دا په حقيقت کې د حجروي غشاء د Glyco protein څخه عبارت دی. گلايکوپروتين هغه انساج دي، چې د بل ځای څخه د پيوند په موخه راوړل کيږي دې نه تطابق په صورت کې مستردوي.

**٧ - د عصبي سيالو انتقال - Transmission of Impulses**

د عصبي اليافو حجروي غشاء عصبي سيالي انتقالوي.

**٨ - د ازموسيس عمل - Osmosis**

هغه عمليه چې په هغه کې د اوبو د ماليکولونو حرکت د غليظ محيط څخه اوبلن محيط ته تر سره کيږي د ازموسيس د عمل په نوم ياديږي. هغه عمليه چې په هغې کې د اوبو ماليکولونه حجرې ته داخلېږي د End-osmosis او معکوسه عمليه يې Ex-osmosis په نوم ياديږي.

هغه فشار چې د اوبو د داخلیدو په وجه د حجرې دننه ايجادېږي دغې فشارته د حجرې داخلي فشار يا هايډروستاتيک فشار Hydrostatic pressure وايي. لکه چې جوته ده دا فشار د ازموسيس د عمل په نتيجه کې منع ته راځي نو ځکه يې ازموتیک فشار Osmotic Pressure هم بولي. حجروي غشاء د حجرې دننه د ازموتیک فشار او بين الحجروي مایع تر منع موازنه برقراروي.

**٩ - غير فعال يا بضي انتقال يا انتشار - Passive transport or****:Diffusion**

د لوړ غلظت لرونکي محيط څخه کم غلظت لرونکي محيط ته د حجروي غشاء له لارې د ماليکولونو تيريدلو ته غير فعال انتقال يا انتشار وايي دا انتقال د حجروي غشاء د سوريو له لارې تر سره کيږي. دلته انرژي نه مصرفيږي، نو ځکه يې د Down Hill Movement په نوم

یادوي.

هم

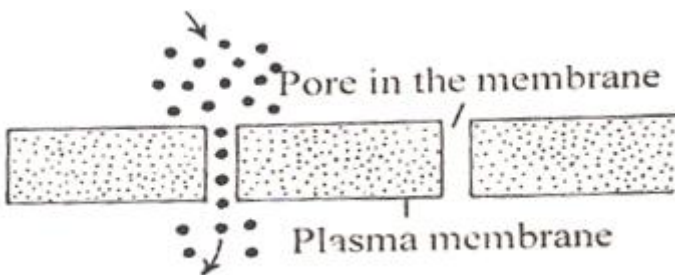

4-1 شکل: غیر فعال یا بطني انتشار رانسيي.

۱۰- فعال انتقال – Active transport:

پدې ډول انتقال کې د حجروي غشاء له لارې د ماليکولونو او ايونونو تيريدل د رقيق محلول يا محيط څخه غليظ محيط ته د فعال انتقال په نوم ياديږي. دلته د انرژۍ مصرف ته اړتيا شته، او دا انرژي د مایتوکاندریا په واسطه پوره کيږي. دغه فعال انتقال د Up-hill Movement په نوم هم يادوي.

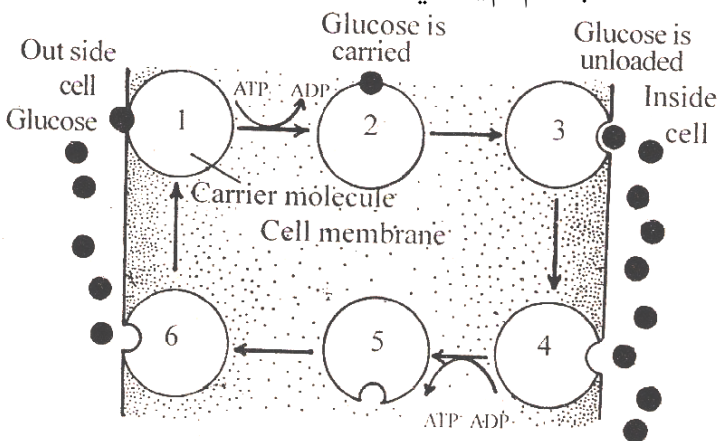

5-1 شکل: پورتنی شکل د فعال انتقال عمل را په گوته کوي.



## ١١- Endocytosis:

د غذايي موادو او نورو بيگانه موادو داخليدل د حجرې د ننه د Endocytosis په نوم يادېږي. دا په دوه ډوله دی Phagocytosis او Pinocytosis.

په Phagocytosis کې جامد مواد حجرې ته داخلېږي. او په Pinocytosis کې په مايع شکل سره غذايي توکي حجرې ته داخلېږي چې اخرنۍ يې د حجرې د څښلو د عمل په معنی دی. لاندې شکل مور ته د جامدو موادو داخليدل حجرې ته راښايي:

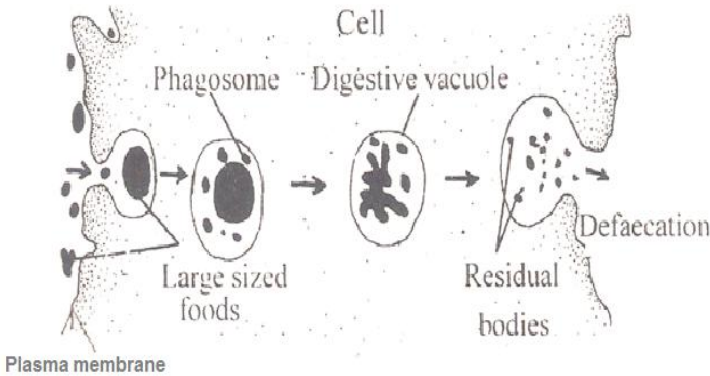

6-1 شکل: پورتنۍ شکل مور ته د تېرولو عمل يا Phagocytosis راښايي.



## ۱۲ - Cytopemphis:

Cytopemphis دا دموادو هغه انتقال دی چې مستقیماً د حجرې څخه د بدن بلې برخې یا حجرې ته تر سره کیږي. دا په دې توګه چې حجرې ته مواد د Endocytosis په واسطه داخلېږي او پرته د کوم تغیر څخه د حجرې څخه ووځي. د مثال په توګه د گلوکوز مالیکولونه د کولمو څخه د وینې شعریه عروقو ته او بیا مستقیماً د اپتیلیل حجرو ته د همدغې عمل په واسطه تر سره کیږي. (1,4).

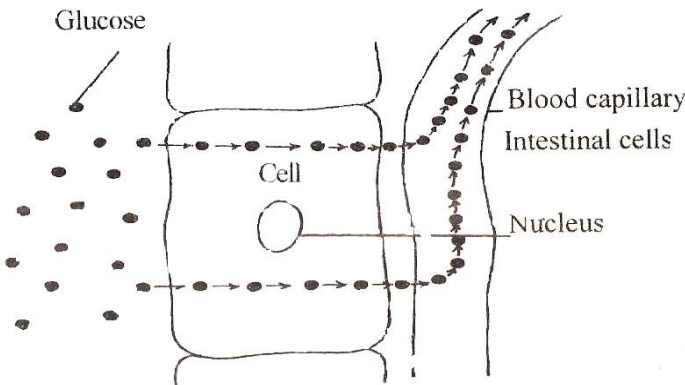

9-1 شکل: پورتنۍ شکل د Cytopemphis عمل راښيي.

## سایتوپلازم او دهغې ارګانیلونه

د هستې پرته د حجرې نوره داخلي برخه د سایتوپلازم څخه عبارت ده. سایتوپلازم د حجرې د حجم زیاته برخه نیولي ده. سایتوپلازم د مختلفو ارګانیلونو څخه ډک دی، چې هر ارګانیل یې بې شمیره وظیفې سرته رسوي. اوس د سایتوپلازم اړونده ارګانیلونه یو په یو په لاندې توګه لنډ توضیح کوو:

## - اندوپلازمیک رتيکولم - Endoplasmic reticulum

اندوپلازمیک رتيکولم پوکاڼۍ ډوله، لوله ډوله (Tubules) او ميله ډوله جوړښت لري. دا يو شمير خاليگاوي لري چې جسامت يې  $500\text{\AA}^0$  ته رسېږي.

دا شبکه د يوې خوا پخپل منځ کې او د بلې خوا د هستوي غشاء سره اړيکې لري د هستې غشاء هم له درو طبقو څخه جوړه چې خارجي برخه يې د سايتوپلازم سره او داخلي برخه يې بيا د هستې د پلازما (Nucleoplasm) سره اړيکه لري. نوموړه ځکه وايو چې اندوپلازمیک رتيکولم د يوې خوا د حجروي غشاء سره او د بلې خوا د هستوي غشاء سره مستقيم ارتباط لري.

### اندوپلازمیک رتيکولم له دوو برخو څخه جوړ شوی دی:

يوه برخه يې دانه داره يا Granular چې Rough Endoplasmic reticulum يې هم بولي او دا په حقيقت کې رايبوزوم دی چې د هغې په سر پراته دي، بله برخه يې هواړه يا Agranular ده چې Smooth Endoplasmic reticulum يې بولي.

### د اندوپلازمیک رتيکولم دندې - Function of ER

اندوپلازمیک رتيکولم لاندې دندې لري:

۱- لکه چې جوته ده د اندوپلازمیک شبکې په داخل کې د رايبوزومونو په مرسته پروټين جوړېږي (Protein synthesis).

## ۲- ميخانیکي محافظه – Mechanical Support:

اندوپلازميک ريټيکولم حجرې ته استحکام وربښي نو ځکه د حجرې د اسکليټ (Cytoskeleton) په نامه يې هم يادوي.

## ۲- انتقال – Transport:

اندوپلازميک ريټيکولم د حجرې د ننه د دوراني سيستم په څير عمل کوي چې د حجرې په منځ کې د موادو د ليرېد او راليرېد دنده په غاړه لري. د ER په مرسته انزايمونه، شحميات، پروټين او نور مواد د حجرې مختلفو برخو ته انتقاليري.

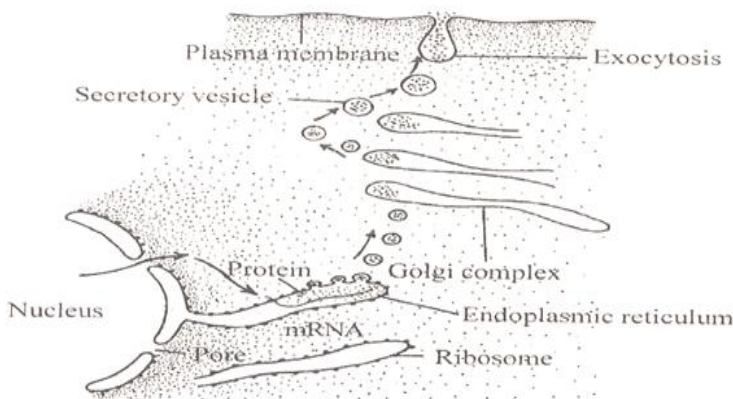

10-1 شکل: انتقال او د حجروي غشا څخه د بهيدو عمل رابښي.

## ۴- د غشاء څخه بهيدنه – Membrane Flow:

ډول ډول مواد لکه آيونونه او نور ذرات د خارجي محيط څخه د حجرې داخل ته او يا برعکس د حجرې څخه د باندې د ER په مرسته تر سره کيږي. د مثال په توگه د حجرې څخه د باندې د ترکيبي توکو وتل په لاندې شپما کې وگورئ!

ترکيب شوي توکي (Synthesized Substance) ← د هستوي غشاء سوري (Nuclear Membrane Pores) ← اندوپلازميک ريټيکولم (Endoplasmic reticulum) ← گولجي باډي (Golgi)

Complex) ← د سائټوپلازم غشاء (Plasma membrane) ← بهر ته (outside).

### ۵- د میکروباډيو جوړول Formation of micro bodies:

میکروباډي کوچنۍ کوچنۍ دانې دي چې د peroxidase انزایم څخه غني دي او دا د ER په واسطه جوړېږي. دا مايکروباډی د زخې په ډول د ER څخه راوځي چې دوه ډوله يې لکه Peroxisomes او Glyoxysomes ډير مهم دي.

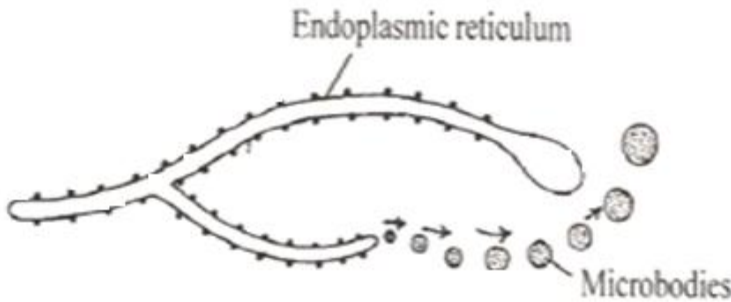

11-1 شکل: د مايکروباډي جوړيدل د اندوپلازميک ريتیکولم څخه رابښي.

### ۶- د کولسترول او ستيرويد هورمونونو ترکيب - Synthesis of cholesterol and Hormones:

اندوپلازميک ريتیکولم د کولايسترول او د ستيرويد هورمونونو د ترکيب ډير مهم محل دی.

د انسان په خصيو (Testes) تخمدان (Ovary) او د ادرينال په قشر (Cortex) کې لشم اندوپلازميک ريتیکولم د ستيرويد هورمونونو جوړيدو کې اساسي رول لري.

**۶- Glycosylation:**

ګلايکو سيلشن د کاربوهايډریت واحدونو د علاوه کيدو څخه عبارت دی. چې په پايله کې ګلايکو پروتین، موکوپولي سکرایډونه، ګلايکو لپيډ او حیواني نشايسته (glycogen) جوړیږي.

**۸- د زهري خواصو له منځه وړل - Detoxification:**

د زهري خواصو له منځه وړل د ځگر حجرو په اندوپلازمیک ريتیکولم کې ترسره کیږي. د میتابولیزم څخه راپاتې بیکاره مواد لکه شحمي تیزابونه، د صفرا مالګې، ستيروید هورمونونه او نورو زهري خواص د لشم اندوپلازمیک ريتیکولم په واسطه له منځه وړل کیږي(1,6).

**رایبوزومونه - Ribosome's**

رایبوزومونه د رایبونوکلیو پروتین ذرې ( Ribonucleo protein Particals ) دي چې تقریباً په ټولو حجرو کې پیدا کیږي. رایبوزومونه په مجموع کې د پروتینو د ترکیب کارخانې دي. دا په سائیتوپلازم کې شتون لري او په اندوپلازمیک ريتیکولم باندې پراته وي. رایبوزوم په ټولو ژونديو حجرو کې چې د پروتین ترکیب ته اړتیا لري وجود لري. ځینې رایبوزومونه په سائیتوپلازم کې په تیت او پرک شکل وجود لري. د رایبوزومونو شمیر په حجره کې د RNA په مقدار پورې تړلی دی په هوسی (Rabbit) کې په هره حجره کې د رایبوزومو شمیر  $1 \times 10^5$  دی. د انسان د ځیگر په یوه ملي متر کې  $2 \times 10^{13}$  رایبوزومه وجود لري. په E. coli کې د 20-30 زرو پورې رایبوزومونه په هره حجره کې وجود لري.

رایبوزوم کروي شکلونه لري دوی د جسامت له مخې په پروکاریوتا کې کوچني  $150A^0$  او په ایوکاریوتا کې  $250A^0$  بیا لوی جسامت لري.

د رايبوزومونو د ډولونو څخه دوې نمونې 80S او 70S رايبوزوم  
شکلونه لاندې بنودل شويدي:

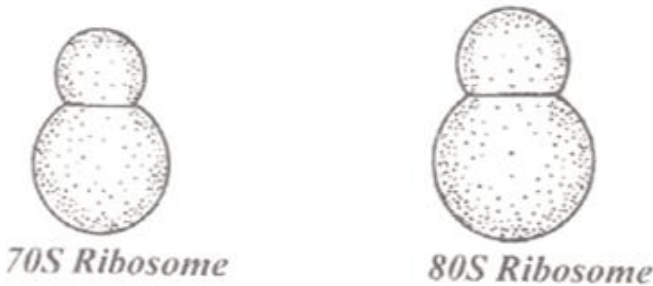

12-1 شکل: د رايبوزومو مختلف شکلونه.

## د رايبوزومونو وظيفې - Function of Ribosomes

رايبوزومونه لاندې دندې لري:

### ۱ - د پروټينو ترکيب - Protein Synthesis:

د رايبوزومو مهم رول د پروټينو ترکيبول دي. دوی د پروټينو د توليد په ماشين او کارخانه هم مشهور دي، د پروټينو د ترکيب په وخت د رايبوزومو دوه Subunits په mRNA کې سره يوځای کېږي. همدارنگه نوره رايبوزومونه په هغه پورې وصل کېږي يو اوږد ځنځير جوړوي چې Poly ribosome ورته وايي.

يا په بله ژبه رايبوزومونه د امينو اسيدونو ماليکولونه سره وصلوي او پروټين جوړوي.



## ۲ - محافظه - Protection:

رايپوزومونه m-RNA د Nuclease انزاييم د زيان څخه ساتي. همدارنگه نوي ترکيب شوي پولي پيپټايډ ځنځير د رايپوزومونو په مرسته د Proteases انزاييمونو د زيان څخه ساتي.

**ګولجي کا مپلکس - Golgi Complex**

ګولجي اجسام د لومړي ځل لپاره د Camillo Golgi لخوا په ۱۸۹۸ زيږيز کال کې په عصبي حجرو کې کشف شول. ګولجي کامپلکس د پيل څخه په مختلفو نومونو لکه Dictyosome، Golgi body، Canalicular، Internal Reticular apparatus، Lipochondrion System او Tropho-Spongium په نوم ياد شوي دي.

د ډيکسي سوم اصطلاح په غير فقاريه حيواناتو او نباتي حجرو کې استعمالېږي. ګولجي کامپلکس په مختلفو شکلونو لکه د راد شکل، دانه بې شکل، پوکانه ډوله او يا په شبکوي شکل سره وجود لري. زياتره وختونه په يوه حجره کې يوه دانه مایټوکانډريا وجود لري خو په ځينو کې لکه د کورډاتا حيواناتو په Oocytes کې بيا ډيرې ګولجي باډي وجود لري. همدارنگه عصبي او د ځگر حجرو هم ډيرې ګولجي باډي لري.

په نباتي حجره کې بيا سلگونه ګولجي باډي وجود لري. ګولجي باډي له درو برخو جوړه شويده: واکيولونه - (Vacuoles)، Cisternae يا Lamellae چې اوږدې کڅوړې دي چې د مایع څخه ډکې وي او پوکانه ډوله يا حباب ډوله جوړښت (Vesicles) څخه.

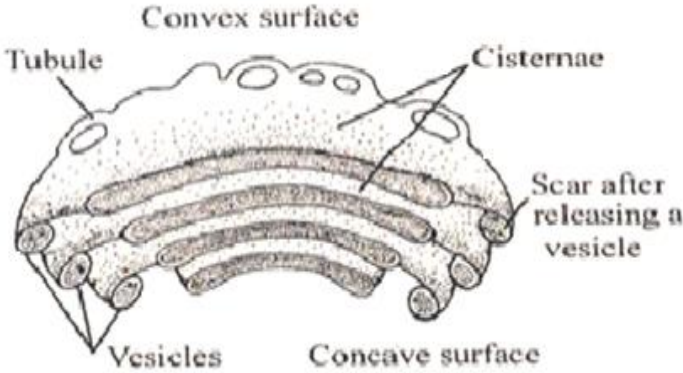

13-1 شکل: د گولجي باډي اجزاوې رانښيي.

## د گولجي اجسامو وظيفې - Function of Golgi bodies:

### گولجي اجسام لاندې مهمې دندې پر مخ بيايي:

#### ۱- د سپرم ډاکروزوم جوړول - Formation of Acrosome:

کله چې سپرم جوړيږي (spermatogenesis) پدې وخت کې د گولجي باډي څخه د سپرم اکروزوم جوړيږي چې اکروزوم بيا لومړی د سپرم د هستې ديوال شکوي او بيا د تخمې ديوال څيري کوي او د سپرم سره د هگۍ سايټوپلازم ته داخلېږي او القاح صورت نيسي.

#### ۲- د حجروي ديوال جوړښت (Cell wall Formation):

په نباتي حجرو کې حجروي ديوال د Cytokinesis په عمليه کې د گولجي اجسامو د پوکانه ډوله جوړښتونو په واسطه د خپلو داخلي موادو په واسطه د پولي سکرايدونو څخه جوړوي.

#### ۳- د حجروي غشاء جوړيدل - (Plasma Membrane Formation):

گولجي اجسام د حجروي غشاء په جوړيدو کې مهمه ونډه لري.

#### ۴- د لايوزومونو بيولوژيکي انکشاف - (Biogenesis of Lysosomes):

(Lysosomes):



گلايکوسيلشن پخپله د کاربوهايډریتو د ماليکولونو د وصل کيدو څخه عبارت دی. پدې عملیه کې گلايکو پروتین، موکوپول سکرایډونه، گلايکوجن او گلايکولايبيډ توليدیږي پورتنۍ عملیه په اندوپلازمیک ريتيکولم او گولجي باډي کې سرته رسيږي.

### ۸ - Sulphation:

گولجي باډي د سلفیتونو په متابوليزم کې فعاله ونډه لري. د مثال په توگه د کولمو يو ډول حجرې چې Goblet Cells نومیږي يوه ماده افزاوي چې افراز ته يې Mucigan وايي. موسیجن خپله موکوپولي سکرایډ دي، چې د پروتین، قند او سلفیتو څخه جوړ دی. نو گولجي باډي په گلايکو پروتین باندې سلفیت ورعلاوه کوي او په پایله کې Mucigan جوړیږي او د سلفیتو علاوه کيدل خپله د يوه انزایم پواسطه چې Sulphotransferase نومیږي او پخپله په مایټوکانډريا کې موجود دي سرته رسيږي.

### ۹ - دشحمیاتو جوته کول او افراز – Lipid packaging and

#### :Secretion

لکه چې جوته ده د کولمو حجرې، گولجي باډي د شحمي اسیدونو او مونوگلیسرایډونو (Monoglycerides) د جذب په موخه استعمالوي. لکه پوهیږو چې اندوپلازمیک ريتيکولم ترای گلیسرایډ د مونوگلیسرایډ او شحمي اسیدونو څخه ترکیبوي. نو گولجي باډي بیا دا ترکیب شوي شحمیات د ځانه سره اخلي، غلیظ کوي يې او بیا يې حجروي غشاء او داخل الحجروي خالیگاه ته وړي. (4).

### مایټوکانډريا – Mitochondria

دا په سايټوپلازم کې کوچني، دایروي او دانه يي شکله جوړښتونه دي چې جسامت يې د 0,5 مايکرونو څخه تر 0,8 مايکرونو پورې رسيږي. د مایټوکانډرياوو شمیر په مختلفو حجرو کې توپیر لري. په

ځینو کې یې شمیر یو، او په ځینو کې یې بیا شمیر سلوزرو ته رسېږي. د مثال په توګه د تی- لروکو حیواناتو د ځګر په حجرو کې یې شمیر 2500 ته رسېږي.

مایتوکاندریا له دوو طبقو څخه جوړه ده چې بیا هره یوه یې له درو طبقو جوړه ده احاطه شویده. چې داخلي او خارجي طبقې یې د پروتینو او منځنۍ طبقه یې د شحمیاتو څخه جوړه شویده. مایتوکاندریا په داخل کې اساسي ماده لري چې Matrix of mitochondria ورته وایي. د مایتوکاندریا متريکس نیمه مایع حالت لري چې په هغه کې راببوزوم او هستوي تیزابونه شتون لري. د پورتنیو دوو پردو څخه خارجي یې لشمه او داخلي غشاء یې بیا ګونځې یا چین خورده ګې لري. **ګونځې په دوه ډوله دي:**

۱- یو هغه ګونځې دي چې هوارې دي خو د باد پکې په شان شکل لري، او د Christa mitochondria په نوم یادېږي. دا ډول مایتوکاندریا په Metazoa کې لیدل کېږي.

۲- دا ګونځې لوله اي او ګردي شکلونه لري چې Tubule mitochondria په نوم یادېږي چې په پروتوزوا (Protozoa) کې ډیرې لیدل کېږي.

## د مایتوکاندریا وظیفې – Function of

mitochondria: مایتوکاندریا ډیرې دندې لري خو مهمه دنده یې د حجرې تنفس دی چې د ټولو حیاتي فعالیتونو انرژي د هغې څخه په لاس راځي. د مایتوکاندریا په ګونځو کې ډیر انزایمونه شتون لري چې په پورتنۍ عملیه کې یې ګډون اړین دی.

د پورتنیو انزایمونو څخه تنفسي انزایمونه ډیر مهم دي کوم چې د ATP څخه انرژي تولیدوي. ATP پخپله نوکلئوتاید دی چې د نایتروجنی قاعدو څخه اډنین، د راببوزقند او فاسفوریک اسید لري.

د حجرې په تنفس کې زیات شمیر تعاملات شامل دي، چې پدې کار کې د مایتوکاندریا واره واره کورګي (خانه ګګ ها) ډیر مهم ښکاري. دا ځکه چې د دې کورګیو د موجودیت په صورت کې د یوه کار د بل پواسطه نه احلالیږي، علاوه لدې د DNA او RNA سنتیز هم دلته تر سره کیږي. مایتوکاندریا د شحمیاتو او شحمي اسیدونو په متابولیزم کې هم ونډه لري. دلته د پروتین سنتیز هم ترسره کیږي. (6).

## لايزوزومونه – Lysosomes

لايزوزومونه د پوکاني يا حباب په شان شکلونه او نازکې پردې لري چې اندازه يې يو مايکرون ته رسيږي. دوی کله چې په لومړي سر کې د مايکروسکوپ لاندې وکتل شول نو دوی يې د قطي ډوله کڅوړو په نامه ياد کړل چې د هضمي انزايمونو څخه ډکې دي. دوی د حجرې په داخلي هضم کې برخه اخلي. دا د لومړي ځل لپاره د ځګر په حجرو کې وليدل شول.

د لايزوزومونو پخوانۍ نوم Pericanalicular Bodies وو. خو په ۱۹۹۵ زېږيز کال کې De Duve د لايزوزوم په نوم ياد کړل. دوی ډير په هغو حجرو کې پيدا کيږي چې د انزايمي تعاملاتو سره سروکار لري لکه د ځګر حجرې، د پانکراس حجرې، د سپينو کروياتو حجرې او نور.

لايزوزوم دايروي يا کروي شکلونه لري خو په نباتي حجرو کې بيا غير منظم شکلونه لري.

د لايزوزوم قطر د 0,2 څخه 0,8 مايکرونو پورې رسيږي. خو په استثنايي توګه د تۍ لرونکو د پښتورګو او يا سپينو کروياتو کې يې قطر 8 مايکرونو ته رسيږي. لايزوزوم ګڼ شمير هايډرولايټيک Hydrolytic انزايمونه او Acid phosphatase لري. **د لايزوزومونو انزايمونه په 6 لويو ډلو ويشل شوي دي:**

- ۱- Nucleases (دا په نوکلېک اسید عمل کوي هغه په نایتروجنی قاعدو، فاسفیتو او قندونو سره تجزیه کوي).
- ۲- Phosphatases (دا د فاسفیتو مرکبات هایدرولیز کوي).
- ۳- Sulphatases (دا بیا سلفیت ایسترونه په اړونده اجزاوو تجزیه کوي).
- ۴- lipases (دا شحمیات په شحمي اسیدو او گلسرین سره هایدرولیز کوي).
- ۵- Proteases (دا پروتین هایدرولايز کوي او په آمینواسیدو یې بدلوي).
- ۶- Glycosidases (دا پولی سکرایډ په مونوسکرایډو هایدرولايز او پارچه کوي).

## د لایزوزومونو وظيفې – Function of Lysosomes

### ډیزوزومونه ځاندي مهمې دندې سرته رسوي:

#### 1- Heterophagy:

په دې کې د Endocytosis په واسطه خارجي توکي حجرې ته داخلېږي او بیا په حجره کې دننه د لایزوزومو په واسطه هضمیږي.





## ۵- القاح – Fertilization:

د القاح په وخت کې لومړی Acrosome د سپرم پرده شلوي، بیا د تخمې پرده شلوي او بالاخره القاح صورت نیسي.

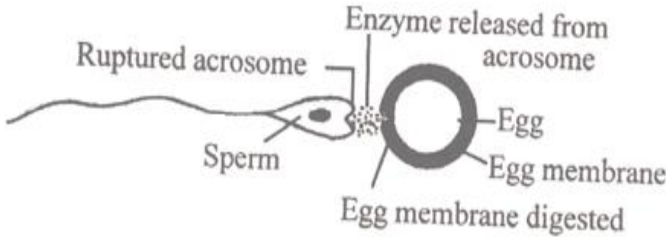

16-1 شکل: د القاح په عملیه کې د لایزوزومو ونډه رانښيي. د Acrosome د ننه ځینې انزایمونه لکه Hyalarondase، protease، او نور شته چې هغه ورخوشي کوي او دا کار سرته رسوي.

۶- د لایزوزومونو په واسطه د کروموزومونو ماتیدنه  
**Chromosomal Breakage**: لایزوزوم Deoxyribonuclease انزایم لري چې په کروموزومو حمله کوي او د کروموزومو د ماتیدو سبب ګرځي.

## ۷- لایزوزوم او مرضونه – Lysosomes and diseases:

هغه توکي چې د هضم وړنه وي نولایزوزومونو ته زیان رسوي. د ساري په توګه که سږو ته د وړبښمو تار یا هغه توکي چې د هضم وړنه دي داخل شي نو دا تار د لایزوزومونو غشا سوری کوي او تخریبوي یې، چې دغې مریضۍ ته Silicosis وایي. (1).

## سنتروزومونه - Centrosomes

سنتروزوم د حجرې د اورګانیلونو څخه دي، چې د حجروي ویش سره اړیکي لري او دوی ته د حجرې مرکز وایي. سنتروزوم په ۱۸۸۷ زیږیز

کال کې د یوه عالم Beneden په واسطه کشف شول سنټروزوم په ټولو حیواني eukaryotic حجرو کې موندل کیږي. دوی په ځینو ابتدایي نباتاتو لکه الجیانو، فنجیانو او د بریو فایتا فایلم په باکتریاوو او خزو (ferns) کې لیدل شوي دي خو په عالی نباتاتو کې بیا نشته. سنټروزوم د حجرې په مرکز کې موقعیت لري دوی هستې ته نږدې په سایتوپلازم کې پراته دي. دوی په Metazoa کې د هستې څخه لیري او په پروتوزوا کې هستې ته نږدې موقعیت لري.

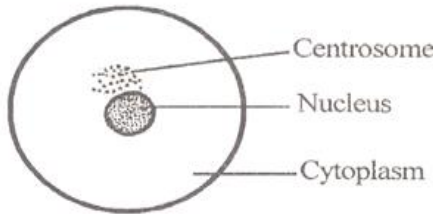

17-1 شکل: د سنټروزوم شکل راښيي.

سنټروزوم اصلاً د شکل له مخې استوانه ایي شکلونه لري قطر یې 0,15 څخه تر 0,25 مایکرونو پورې دی. سنټروزوم له دوو برخو څخه جوړ شوی دی:

### ۱- سنټروسفیر – Centrosphere:

دا د سنټروزوم هغه برخه ده چې دایروي شکل لري او نسبتاً غلیظه برخه ده. لاندې شکلونه وگورئ.

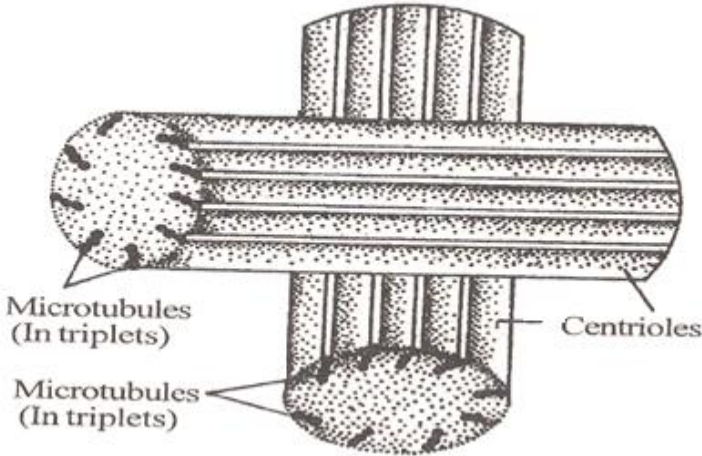

18-1 شکل: دوه سنتریولونه رانښيي.

## ۲- سنتریول – Centrioles:

د سنتروزوم هغه استوانه اېبې شکله جوړښت ته وايي.

**د سنتریول د نښه په کیمیاوي لحاظ درې ډوله کیمیاوي**

**مواد شتون لري:**

۱- Tubuline (پروتین)

۲- Lipid (شحمیات)

۳- ATP-ase (انزایم)

## د سنتریول وظیفې – Function of Centrioles:

۱- سنتریول د حجروي ویش په وخت کې د Spindle تارونو په جوړولو

کې ونډه اخلي.

۲- د سپرم د قمچینې د محوري لیف په جوړښت کې ونډه لري.

۳- د برسکونو (Cilia) او فلاجیلونو (Flagella) قاعدوي اجسام

(Basal bodies) د سنتریول څخه انکشاف کوي.

د دې لپاره چې درانه زده کوونکي د سنتریول په داخلي جوړښت

نښه پوه شوي وي نو لاندې عرضي مقطع وگوري:

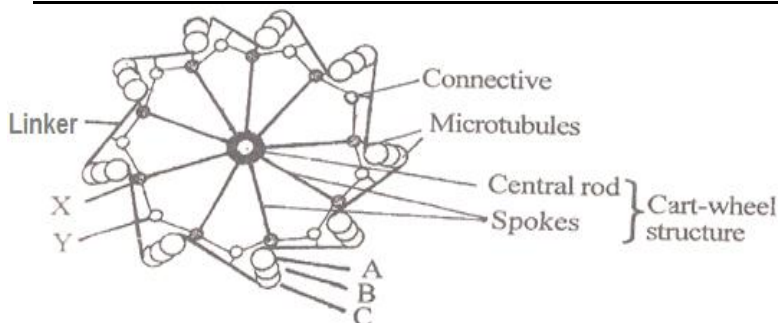

19-1 شکل: د سنتریول عرضي مقطع رانښيي.

اوس د حجرې دریمه او د جنتیک پوهې د یوې غني برخې چې د هستې په نوم یادېږي لږ څه تم کیږو. لکه معلومه چې ده د ارثي خواصو د انتقال مسولیت د کروموزومو، DNA او جنونو په واسطه سرته رسیږي، چې د دې ټولو ارثي واحدونو او جوړښتونو مرکز د حجرې هسته ده. کله چې مور د ارثي خواصو د انتقال څخه د یوه نسل څخه بل نسل ته خبرې کړو او په کروموزومو باندې غږېږو نو دا به لازمه وي چې د هستې څخه نوم واخلو. (5).

## هسته – Nucleus

د ژوانکې (حجرې) هسته چې د سایتوپلازم په واسطه احاطه شویده، د ارثي موادو په لرلو سره د ځانگړي اهمیت څخه برخمنه ده. دا جوړښت په حقیقت کې د نسل د بقاء ضمانت کوي. د سارې په توگه که مور یوه حجره په دوو داسې برخو وویشو چې په یوه خوا کې یې هسته او بله خوا کې یې هسته واقع نشي، نو هغه برخه چې په هغه کې هسته شته هغه به ژوندي پاتې شي او بله برخه به یې له منځه لاړه شي. هسته د حجرې ټول فعالیتونه کنټرولوي.

هسته د هغې اهميت له مخې چې لري يې د يوه ځانگړي علم په توگه پيژندل کيږي، کوم چې د Karyology په نوم ياد يږي. دا ټول امتيازات د همدغو ارثي موادو د لرلو له کبله دي.

هسته په ۱۸۳۱ زېږيز کال کې د Robert Brown لخوا په گل لرونکو نباتاتو کې کشف شوه. **هجري د هستو له مخې په څلور ډوله دي چې لنډ يادول يې گټور بولو:**

۱- **Anucleat cell**: دا هغه حجروي دي چې هستې نه لري لکه د

انسان د وينې سرې حجروي.

۲- **Mononucleat cell**: دا هغه حجروي دي چې يوه هسته لري لکه

په *Amaeba Proteus* کې.

۳- **Binucleat cell**: دا هغه حجروي دي چې دوې هستې لري، او

معمولاً يوه هسته يې غټه (*Macronucleas*) او بله يې کوچنۍ

(*Micronucleas*) وي لکه په *Paramecium Caudatum* کې.

۴- **Multinucleate cell**: دا هغه حجروي دي چې ډيرې هستې لري

لکه په *Opalina* کې.

لکه په لاندې شکلونو کې چې ښودل شوي دي.

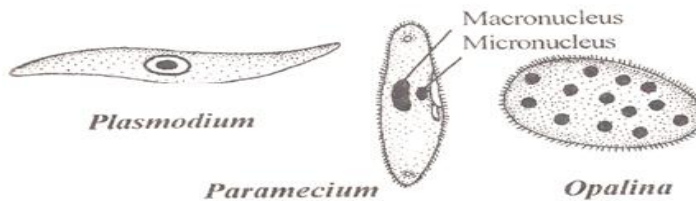

20-1 شکل: په حجرو کې د هستو مختلف شمېر رانښيي.

-هستې د شکل له مخې د يو بل سره توپير لري: هغه حجروي چې کروي

شکل لري دايروي هسته، ځينې حجروي بيا استوانه ايبي شکلونه لري،

هغه بيا بيضوي شکله Elliptical Form هسته لري، نيو تروفيلونه بيا

درې پله اي هسته (Trilobed)، په پارامشيم کې بيا لويه هسته د پښتورگو په شان شکل لري او نور....

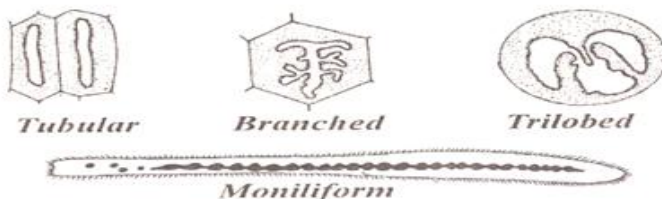

21-1 شکل: د هستو ډول، ډول شکلونه رانښيي.

د هستې جسامت ثابت نه دی بلکه متغیر دی. دهستې جسامت مستقیماً متناسب دی د سایتوپلازم د جسامت سره. په دې اړه Robert Hertwig یو فورمول منځ ته راوړی دی چې د Nucleocytoplasmic index یا (Np) په نوم یادېږي:

$$NP = \frac{vn}{vc - vn}$$

پدې فورمول کې vn د هستې حجم، vc د سایتوپلازم حجم. د هستې جسامت د کروموزومونو د شمیر او د DNA د محتویاتو سره ارتباط لري. هغه حجرې چې د کروموزومونو درې سیټه (3n) یا Triploid، یا څلور سیټه (4n) یا Tetraploid ولري نو لوی جسامتونه لري، خو برعکس که Diploid (2n) او Haploid (n) د کروموزومو سیټونه ولري نو جسامت یې بیا کوچنی دی.

د هستې تر څنګ کوچنۍ هسته یا هستچه (Nucleolus) وجود لري چې په ځینو حجرو کې د هستې تر څنګ یوه او په ځینو کې بیا زیاتې وي.

کروماتیني تارونه په Nucleoplasm کې په معلق شکل وجود لري. په هستوي شیره (Nuclear Sap) کې عضوي او غیر عضوي مواد لکه نوکلیک اسید (DNA، RNA)، پروتین، انزایمونه او منرالونه وجود لري.

په هسته کې د کروماتينو شبکه (chromatin reticulam) وجود لري چې د قلوي رنگو په واسطه په ډيره آسانۍ سره رنگ اخلي. که چيرې د کروماتينو شبکه سره متراکه شي نو په کروموزومو (Chromosomes) بدليږي. د حجرې د ویش په اکثره مرحلو کې کروماتيني شبکه د تسبیح د دانو په شان شکل نیسي چې دغه جوړښتونه يې Chromomere وايي. (2).

## هسته – Nucleolus

کوچنۍ هسته د لومړي ځل لپاره په ۱۷۸۴ زیږيز کال کې د Fonatana په نوم یو عالم د هستې په نوکلیوپلازم (Nucleoplasm) کې هڅه کوله، گردې جسمونه کشف کړل چې ده په هغه وخت کې د Nucleoli په نوم یاد کړل. که هسته د استراحت (Interphase) په مرحله کې وي نو بیا هسته په واضیح توگه لیدل کیږي. په حجروي ویش کې د پروفیز Prophase په مرحله کې هسته ورکې شي، د انافیز او میتافیز په جریان کې بیا نامعلومې باقی پاتې کیږي، خو په تیلوفیز مرحله کې بیا د سره راښکاره شي او مشخص حالت نیسي.

د هسته شمیر په ژونديو اجسامو کې توپیر لري، چې د کروموزومونو د سیتونو د شمیر سره تړاو لري. هسته نیمه مایع حالت لري. هسته د لاندې برخو څخه جوړه شویده:

### ۱- د الیافو برخه – Fibrillar portion:

دا برخه د ډیرو الیافو څخه جوړه شویده او  $50-80^0$  پورې اوږدوالی لري. دا فیبریلونه Nucleolonema په نامه یادېږي چې Ribonucleoproteine جوړوي.

**۲- بې شکله برخه - Amorphous portion:**

دا يواځې کله کله په ځينو هستچو کې وجود لري.

**۳- ډانه ډاره برخه - Granular portion:**

دا برخه د هستچې په اطرافو کې پراته ده. دا د غليظو ذراتو څخه چې قطر يې  $150-200A^0$  پورې دی تشکیل شوي ده. دا برخه پروتين او RNA ترکيبوي.

**۴- د کروماتين سره وصل شوي برخه - Nucleolus**

**:associated Chromatins**

دا د داسې فيبريل څخه جوړه شوي چې په خپل ترکيب کې DNA لري.

**د هستچې وظيفې - Function of Nucleolus****هسته ډاندي وظيفې لري:**

۱- کوچنۍ هسته (هسته) RNA ترکيبوي. دلته د 70% څخه تر 90%

پورې د حجرې rRNA توليد يري.

**۲- د رايبوزومو جوړيدل - Ribosome Formation:**

کله چې کوچنۍ هسته rDNA لري، نو دا پخپل وار سره 45S rRNA توليدوي، کله چې 45SrRNA مات شي نو په خپل وار سره 28SrRNA او 18S rRNA جوړوي، چې بيا 28SrRNA د پروتينو سره يوځای کيږي. په همدې ډول 18SrRNA د پروتين سره يوځای کيږي 40SRibosomal sub unit جوړوي. چې په آخر کې 60s او 40S د هستچې څخه تيريږي او سايتوپلازم ته ځي.



اوس د وراثت سره د هستې د اهمیت له مخې د هغې دندې یوه په یوه تشریح کوو:

## د هستې وظيفې – Function of Nucleus

### ۱- متابوليزم – Metabolism:

هسته د حجرې زیاتره فعالیتونه کنټرولوي، نو ځکه د متابوليزم د تنظيم خاص غړی بلل کېږي.

### ۲- وراثت – Heredity:

کله چې هسته DNA لري نو ځکه د ارثي خواصو په انتقال کې فعال رول لري.

### ۳- تفکیکوالی – Differentiation:

د جنیني انکشاف په وخت کې هسته د حجراتو توپيري دندې کنټرولوي، لکه د جنین د طبقو څخه د غړيو انکشاف او نور. او همدارنگه په هسته کې د انزایمونو موجودیت لکه DNA Polymerase دا مور ته راپه گوته کوي چې د DNA د Replication عملیه او د RNA ترکیب اساساً په هسته کې ترسره کېږي.

### ۴- د RNA ترکیبیدل:

د rRNA د ترکیبیدو عملیه په هسته کې ترسره کېږي.

### ۵- د موادو تبادلې – Exchange of Materials:

هستوي غشاء د هستې او سایتوپلازم ترمنځ د موادو په تبادلې کې فعاله ونډه لري.

**٦ - محافظه او مدافعه - Support:**

هستوي غشاء يو داسې محافظوي سطحه د مايکروټيبولونو (Microtubules) او مايکروفيلامنتونو (Microfilaments) څخه جوړه کړي چې د سايتوپلازم لخوا فشارزغمي.

**٧ - ارثي کوډ - Genetic code:**

هسته د پروټينو د ترکيب يو خاص ماسټرپلان لري، چې په هغې کې ارثي کوډونه (Genetic Codes) شامل دي، چې وروسته تکرارېږي. (1,6).

## لنډیز - Summary

لکه چې جوته ده وراث پوهنه د ارثي خواصو انتقال د مور او پلار ( والدینو ) څخه اولادونو ته تر څیړنې لاندې نیسي. د ارثي خواصو انتقال د کروموزومو، DNA او جنونو په واسطه اولادونو ته انتقالیږي او دغه ارثي مواد د ژونديو اجسامو د ژوانکو ( حجرو ) په هسته او په پروکاریوتو او کې بیا چې مشخصه هسته نه لري په خواړه واره شکل سره د حجرې د ننه موجود وي.

مور د جنتیک ( وراثتپوهنې ) په مټ ډول ډول ارثي ناروغۍ لکه د شکرې ناروغې ( Diabetes )، میرګې ( Eplipcy ) په ځنډ سره د وینې لخته کیدل ( Haemophily )... او نورې پیژندلای شو.

مور په دې څپرکي کې په دې پوه شو چې حجره د ژونديو اجسامو ساختماني او وظيفوي واحد دی. همدرانګه د حجرې د ژورې پیژندنې پرته، د جنتیک مطالعه ناممکنه او یوه تیروتنه ده.

حجرې په لویه کې په دوه ډوله دي : Eukaryotic Cells او Prokaryotic Cells. پروکاریوتیک حجرې ځانګړي هسته او هستوي غشا نه لري. کروماتیني جسمونه د ننه په حجره کې په خواړه واره شکل سره پراته وي.

حقیقي حجره د هستې، سائتوپلازم او حجروي پردې درلودونکي ده. په هسته کې کروموزوم او سائتوپلازم کې ګولجي اجسام، اندوپلازمیک ریتکولم، سنتروزوم، ریبوزوم، مایتوکاندریا... او داسې نور وجود لري. حجروي غشا خپله حجره د میخانیکي زیان څخه محفوظه ساتي، همدرانګه د موادو تیریدل، راتیریدل، جذب، د انټي جن پیژندل او د ازمویسس په عملیه کې ونډه لري او داسې نور.

لايزوزوم چې په حجره کې شتون لري مختلفې وظيفې سرته رسوي، لکه Autolysis، Autophagy، Heterophagy او القاح ( Fertilization). د هستو شمير او ځينې په حجره کې په مختلفو ژونديو اجسامو کې توپير لري: ځينې يوه هسته، ځينې دوې او ځينې بيا زياتې هستې لري. د هستو شکلونه هم توپير لري همدرانگه په هسته کې د هستچې شتون ځينې دندې پر مخ وړي، لکه د RNA ترکيبيدل، د رايبوزومو جوړيدل او داسې نور.

## ماخذونه

- 1- Arumugam N,. Cytology, Genetics, and Evolution. Saras Publication, India. 2004 , PP. 32, 187, 242.
- 2- Ashburner, M. and T.R.F Wright (eds.), 1978-1980. the Genetics and Biology of Drosophila, Vols. 2a Academic, Press, New York. PP. 199, 211.
- 3- Carroll, M. 1989. Organelles. Macmillan Press Ltd. Basingstoke, U.K, PP. 19, 25, 80.
- 4- Chandel, S.R.S. 1993. A Hand Book of Agricultural Statistics. Achal Prakashan Mandir, Kanpur, India.PP. 233.
- 5- Pyatkin, K.D. and Yu.S. Krivoshein.1980 . Microbiology with Virology and Immunology:Mir Publisher Moscow.PP. 74, 77.
- 6- Watson, j. D. 1976. Molecular Biology of the Gene, 3<sup>rd</sup> ed. Benjamin, Menlo park, California, USA.

## د لومړي څپرکي پوښتنې

- ۱- د Eukaryote او Prokaryote ترمنځ اساسي توپيرونه په څه ډول  
کړي؟
- ۲- جن تعريف کړئ، او ووياست چې دا د خپل کرکټر له مخې څه ډول  
جوړښت دی؟
- ۳- د شپږو ارثي ناروغيو نومونه وليکئ. او لږ يې روښانه کړئ؟
- ۴- د حجروي غشاء پنځه مهمې دندې په څه ډول کړي؟
- ۵- Membrane Flow څه ډول خاصيت دی، داسې يې توضيح کړئ  
چې د دولسم ټولگي شاگرد پرې پوه شي؟
- ۶- د گولجي اجسامو افرازي دنده توضيح کړئ؟
- ۷- د القاح په عمل کې د لايوزومونو رول واضع کړئ؟
- ۸- د ارثي خواصو په انتقال کې د هستې رول توضيح کړئ؟
- ۹- Tetraploid ، Triploid او Diploid د کروموزومو کوم ډولونه دي  
واضح يې کړئ؟
- ۱۰- څنگه په هسته کې کروموزوم جوړيږي، ميخانکيت يې واضع  
کړئ؟

## د وهم څپرکی

### هجروي ويش او د هغې رول په وراثت کې

#### Cell division and Its role in Genetic

#### سرليز ۵:

لکه چې جوته ده حجره د ټولو حیاتي فعالیتونو منبع جوړوي. په حجره کې دهستی شتون هر هغه څه دي چې د نسل د دوام او بقاء مسله په هغه پورې تړلي ده. دا ځکه چې په هسته کې کروموزوم – DNA او جنونه شتون لري، چې د هغې پر بناء نه یوازې دا چې ارثي خواص د یوه نسل څخه بل نسل ته انتقالیږي، بلکې ژوندي اورگانیزم ته یې ژوند وربښلی دی. دا ځکه چې که د زیاترو حجرو څخه هسته لیري کړو نو خپل ژوند ته ادامه نشي ورکولای. د بلې خوا دارثي خواصو گډوالی او د جنونو تبادله د حجروي ويش او القاح په وخت کې ترسره کیږي، نو ځکه یې زده کړه د جنټیک لپاره په لومړیتوبونو کې راځي. که یو شاگرد د ارثي خصوصیاتو د تبادلې په میخانیکیت چې د حجروي ويش په کومه مرحله کې په څه ډول، او ولې صورت نیسي، پوه نشي نو د مندل د قوانینو پر بناء اساسي زده کړه نشي تر لاسه کولای. اوس په دې فصل کې د جنټیکي اهمیت په خاطر درې واړه حجروي ویشونه یو څه ځغلنده ذکر کوو.

## هجروي ویش - Cell Division

### د هجري دوران - Cell cycle:

لکه چې جوته ده د مورنۍ حجرې څخه لونه حجرې (Daughter Cell) داسې په اسانه نه تشکیلېږي، بلکې ځینې پیچلي عمليې طی کوي چې مراحل یې نظر هر ویش ته توپیر پیدا کوي. دا پدې مانا چې ایا حجره په کوم حالت کې ده، څه ډول ویش دی، میوسیس (Meiosis)، مایتوسیس (Mitosis) او که آمیتوسیس (Amitosis). دا ټولې خبرې او د هغوی منځ پانگه د حجرې د دوران سره تړلي ده چې یوې منظمې او سیستماتیکې څیړنې ته اړتیا لري.

### د هجري دوران یا Cell cycle په دوو مرحلو یا فازونو کې تر

#### سره کیږي:

۱- Interphase

۲- Mitotic phase

په دې دوران کې انترفیز په حقیقت کې د ویش لپاره د حجرې د کمبوداتو د پوره کولو او تیاریو مرحله ده چې وروسته به تکرار شي. دوهمه مرحله یې د ویش مرحله ده چې یوه مورنۍ حجره په دوو لونیو حجرو ویشل کیږي.

د حجرې په دوران کې د انترفیز یا استراحت مرحله اوږده وي خو د ویش مرحله یې بیا لنډه وي. د مثال په توگه د حجرې دوران په *Paramecium aurilia* کې شپږ ساعته خو په انسان کې بیا 90hr ساعته په بر کې نیسي، چې 89hr ساعته یې د انترفیز مرحله او تقریباً یو ساعت یې د مایتوسیس ویش په بر کې نیسي.



## انترفيز يا Interphas :

د انترفيز مرحله په حقيقت کې د دوو ويشونو ( Karyokinesis, cytokinesis ) لپاره د کمبوداتو او نيمگړتياوو د پوره کولو مرحله ده.

### د دې مرحلې خصوصيات په لاندې ډول دي:

- ۱- دا د حجرې د استراحت مرحله ده.
- ۲- دا يوه ډيره اوږده مرحله ده.
- ۳- پدې مرحله کې هسته لويه، ځانگړې او پرته د تغير يا دست نخورده وي.
- ۴- دغه مرحله حجره د مایتوسيس ویش لپاره آماده کوي.
- ۵- هستوي غشاء په ثابت حالت کې د تغير پرته وجود لري.
- ۶- هستچه ځانگړې او جدا وي.
- ۷- په دې مرحله کې ویش وجود نه لري.
- ۸- په دې فاز کې متابولیک فعالیتونه په لوړه کچه سره وجود لري.
- ۹- په دې فاز کې حجره وده کوي او جسامت يې غټیږي.
- ۱۰- په همدغه فاز کې mRNA او rRNA ترکیب مومي.
- ۱۱- کروموزومونه په دې مرحله کې د اوږدو تارونو په شکل سره وي، خو دننه بيا غبرگ يا مضاعف وي.
- ۱۲- هر کروموزوم دوه کروماتیده لري.
- ۱۳- په دواړو کې دوه سنتريوله وجود لري د سنتروسفيرونو څخه يې مايکروټيوبولونه (Microtubules) جوړیږي، او د مايکروټيوبولونو څخه په وار سره د میناگل په شان جوړښت چې آستر (Aster) نومیږي منځ ته راځي.

د انترفاز مرحله درې فرعي فازونه لري: G1-phase، S-

phase او G2-phase.

## ۱ - G1-Phase:

دا مرحله د Gap-Stand په نوم هم يادېږي. په دې ځای کې د هغو لویو حجرو چې د مایټوسیس ویش څخه نوي راوتلي وي، لومړنۍ وده او نمو تر سره کېږي. نو ځکه دا پریود د First growth Period په نوم هم يادېږي.

دا پریود یو لوی پریود دی چې ډیر دوام کوي، په ځینو حجرو کې کالونه دوام کوي. د مثال په توګه عصبي حجرو کې په G1-Phase کې د همیش لپاره باقی پاتې کېږي. په لویه کې داسې وايو چې G1-Phase د انترفیز مرحلې د 25% څخه تر 50% پورې وخت په بر کې نیسي. په G1-Phase کې د RNA ټول ډولونه لکه mRNA، tRNA او rRNA او پروټین ترکیب کېږي.

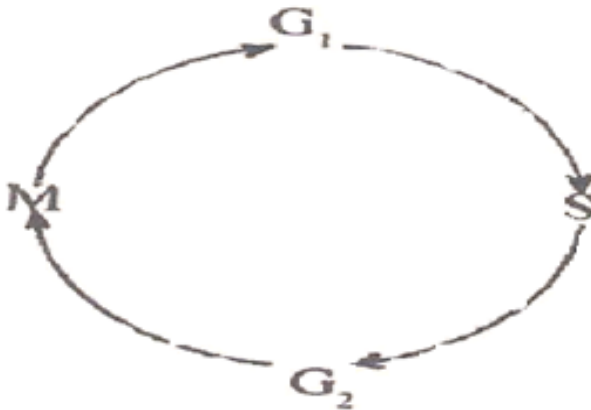

1-2 شکل: د حجروي دوران رانښيي.

## ۲-S-Phase:

دا مرحله د S-Phase په نوم هم يادېږي. په دې مرحله کې د DNA ترکيبيدل صورت نيسي. په دې وخت کې د DNA ماليکول مضاعف وي.

دا پړيود د انترفيز مرحلې د 35% څخه تر 40% پورې وخت اخلي.

## ۳-G2-Phase:

دا مرحله د S-Phase او Mitotic Phase تر منځ د نمو دوهم فاز دی. دا فاز د حجرې په دوران کې دوهم د ودې او نمو فاز (Second growth Phase) فاز بلل کېږي. دلته هسته خپل حجم زياتوي، متابولیک فعاليتونه د حجروي وېش په موخه گړندئ کوي او tRNA، m-RNA او rRNA هم ترکيب کيدای شي. دا فاز تر مایتوتیک فاز پورې غزېږي (1,5).

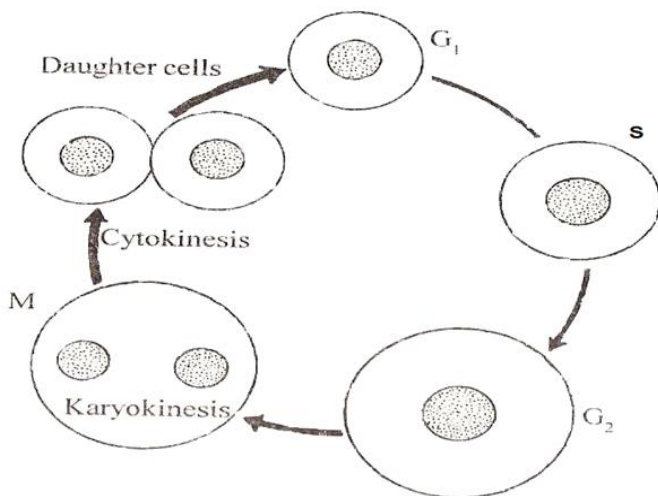

2-2 شکل: د حجروي دوران عملي وېش رانېسي.

## دوهم – مایتوتیکي فاز – Mitotic Phase or M-phase :

دا فاز د ویش د مرحلې په نوم یادېږي چې M-stand یا M تم ځای هم ورته وايي. پدې مرحله کې حجره ویشل کېږي. د دغې مرحلې وخت دومره زیات نه دی. لکه دمخه مو وویل چې د انسان په حجرو کې Cell cycle نوي ساعته (90hr) دوام کوي، خو د حجرې ویش بیا د 45 دقیقو څخه تر یو ساعت پورې دوام کوي. پدې مرحله کې دوه فرعي فازونه (Sub-Phase) شامل دي، چې یو یې دهستې ویش او بل یې د سائتوپلازم ویش دی.

### د دهستې ویش (Karyokinesis):

دا هغه عملیه ده چې په دې کې هسته په دوو لونیو هستو (Daughter nuclei) باندې ویشل کېږي. دا عملیه څلور فرعي مرحلې لري: پروفیز، متافیز، انافیز او تیلوفیز.

### د سائتوپلازم ویش – Cytokinesis:

دا هغه عملیه ده چې په دې مرحله کې سائتوپلازم په دوو برخو ویشل کېږي او په پایله کې دوی لونه حجرې منځ ته راځي، کومې چې دمورنۍ حجرې غوندې وي.

## حجروي ویش – Cell Division

حجروي ویش په یوه ژوندي اورگانیزم کې په دوو لونیو حجرو باندې د یوې حجرې ویشل دي، چې کټ مټ د مورنۍ حجرې خصوصیت ولري.

د ژونديو اجسامو انکشاف، وده او نمو په حجروي ویش پورې تړلي ده. په 1846 زېږيز کال کې یو عالم چې Nageli نومیده دا په ګوته کړه چې نوي حجرې د مورنيو حجرو څخه د ویش په نتیجه کې لاس ته راځي.

## حجروي ویش په درې ډوله دی:

- ۱- مستقیم ویش - Amitosis یا Direct Division
- ۲- غیر مستقیم ویش - Mitosis یا Indirect Division
- ۳- تنقیصي ویش - Meiosis یا Reduction Division

### ۱ - مستقیم ویش یا Amitosis

دا یو ډیر ساده حجروي ویش دی چې په هغه کې مستقیماً یوه حجره په دوو برخو ویشل کیږي. دا ویش لومړئ یو عالم چې Remak نومیده په 1841 زیږیز کال کې په گوته کې.

په دې ویش کې لومړئ هسته طولاً اوږدېږي، بیا په منقبض شکل سره څرگندېږي بالاخره دا ننوتلي برخه نوره هم سره ننوځي او هسته په دوو برخو ویشل کیږي.

بیا یې سائیتوپلازم په دوو برخو ویشل کیږي او بالاخره دوی لونی حجري منځ ته راځي دا ډول ویش زیاتره په یو حجروي ژونديو اجسامو، په مرضي حجرو (Diseased Cells)، زاړو حجرو (old cells) او د جنین په ممبران (Foetal Membrane) کې صورت نیسي. (3).

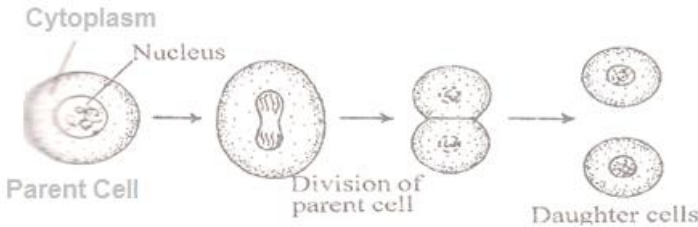

شکل: 3-2 د حجري مستقیم ویش رانښيي.

## غیر مستقیم ویش – Mitosis

مایتوسیس هغه حجروي ویش دی چې د هغې په پایله کې د مورنۍ حجرې څخه دوې لونه داسې حجرې لاسته راځي چې د مورنۍ حجرې په شان عین شمیر کروموزوم، DNA او جنونه لري. د مایتوسیس حجروي ویش په 1879 زیږیز کال کې د یوه عالم په واسطه چې Fleming نومیده کشف شو.

مایتوسیس په مختلفو ژونديو اجسامو کې په مختلفو شکلو سره واقع کیدای شي چې خو مهم ډولونه یې دا دي:

### 1 – Internuclear Mitosis:

په دې ویش کې هستوي غشاء د تغیر پرته په خپل حال باقي پاتې کیږي. مایتوتیکي عملیه دهستوي لفافي (Nuclear envelope) دننه صورت نیسي. بالاخره هسته طولاً د سائتوپلازم سره ویشل کیږي، چې دا ډول ویش زیاتره په واحدالحجروي ژونديو اجسامو کې صورت نیسي.

### ۲ – Extra nuclear mitosis:

په دې ډول مایتوسیس کې هستوي غشاء ماتېږي او مایتوتیکي عملیه دننه په سائتوپلازم کې صورت نیسي.

### ۳ – Anastral mitosis:

لکه پوهیږو چې په نباتي حجرو کې سنتریول (Centerioles) او د میناگل په شان جوړښت چې Aster نومېږي وجود نه لري نو دې ډول مایتوسیس ویش ته Anastral mitosis وايي.

### ۴ – Astral mitosis:

دا هغه ویش دی چې د استر په څرگندیدو سره پیل کیږي لکه په حیواني حجرو کې.

**Endo mitosis: - ۵**

دا هغه مایټوټیک ویش دی چې په دې کې د هستې د ویش پرته کروموزومونه زیاتېږي نو ځکه ورته Endomitosis وايي. د Polytene کروموزوم په همدغه طریقې سره ډیرېږي.

**۶- متناظر مایټوسیس - Symmetrical mitosis:**

دا هغه مایټوټیک ویش دی چې په هغې کې دوي مساوي حجرې تولیدېږي د متناظر مایټوسیس یا Symmetrical mitosis په نوم یادېږي.

**۷- غیر متناظر مایټوسیس - Asymmetrical mitosis:**

دا هغه مایټوټیک ویش دی چې په هغې کې دوي غیر مساوي حجرې تولیدېږي د غیر متناظر مایټوسیس په نوم یادېږي.

مایټوسیس دوي عمليې په بر کې نیسي:

A- د هستې د ویش عملیه - Karyokinesis.

B- د سائټوپلازم د ویش عملیه Cytokinesis.

**A- د هستې د ویش عملیه - Karyokinesis:**

کله چې هسته پخپلو دوو لونیو هستو باندې ویشل کېږي دېته Karyokinesis وايي. خپله Karyokinesis په څلورو فازونو کې سرته رسېږي:

**۱- پروفیز - Prophase:**

دا د مایټوسیس لومړنۍ مرحله ده. په دې مرحله کې حجره گردې، غلیظه او چسپناکه وي، بیا هستوي غشاء تجزیه او د سائټوپلازم دننه ناپدیده وي. بیا کروموزوم لنډېږي او پنډوالی پیدا کوي، خو هر کروموزوم دوه کروماتیده لري چې د سنترومیر په واسطه سره وصل وي. هستچه پدې مرحله کې ورکه شي، بیا سنتریولونه سره جلا شي او په حجره کې متقابلو قطبونو ته ځي، خو د سنتریول هره گردې برخه د میناگل په شان جوړښت (Aster) جوړوي. بیا په دې وخت کې ماکو

ډوله تارونه د Aster د شعاع خواته ځانونه کشوي او په پای کې په کروموزومو کې د RNA محتویات زیاتوالی مومي.

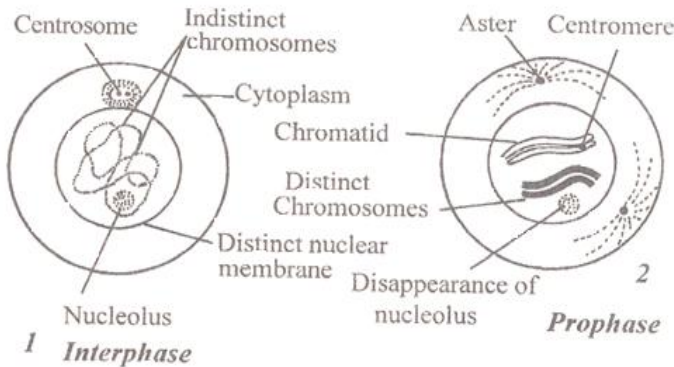

2-4 شکل: غیر مستقیم یا میتوسیس وېش رانېسي.

## ۲ - میتافیز - Metaphase:

دا مرحله لاندې مشخصات لري:

- کروموزوم د استوا طرف ته غزيرې.

- د ماکو تارونه د هر کروموزوم د سنټرومير سره تماس حاصلوي او د کروموزومي اليافو په شان ښکاري.

- د ماکو ځينې تارونه د يوه قطب څخه بل قطب ته غزيرې، هغه الياف چې د کروموزومونو تر منځ غزیدلي دي د Interzonal Fibers په نوم يادېږي.

- بيا د هر کروموزوم سنټرومير (Centromere) په دوو برخو ويشل کېږي، او بيا هر يو د کروماتيد سره وصل کېږي.





#### ۴- تېلوفېز – Tellophase:

دا مرحله دهستوي وېش (karyokinesis) وروستی. مرحله ده، چې لاندې ځانگړنې لري:

- په دا مرحله کې کروموزومونه د سنټرومېرونو سره په قطبېنو کې د نورو شکلونو څخه اوږده او غزیدلی شکل ته اوږي، کروموزوم سره متراکم کېږي او په قطبېنو کې تکاتف کوي.
- په دې وخت کې هستچه بیا د سره رانېکاره کېږي.

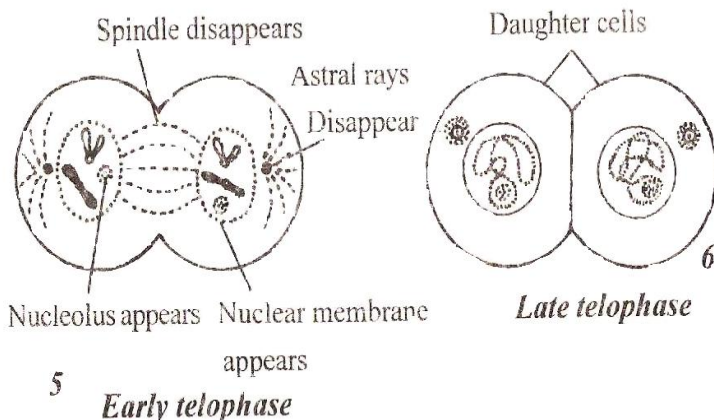

2-6 شکل: د میتوسېس وېش لومړنۍ او وروستۍ د تېلوفېز مرحلې رانېسي.

- بیا نوي هستوي غشاء د کروموزومونو په چارچپیره د ER د عناصرو څخه راجوړېږي.
- لدې وروسته ماکو ډوله تارونه منحل کېږي او په سايټوپلازم کې جذبېږي بالاخره دوي لونه هستې تشکيلېږي. (1,6).

## د سائتوپلازم ویش – Cytokinesis

کله چې هسته په دوو لونیو هستو (Daughter nuclei) باندي وویشل شي نو بیا د سائتوپلازم ویش چې تیاری یې پخوا تکمیل شوی پیل کیږي. په دې ویش کې سائتوپلازم منقبض کیږي، بیا پکې ننوتلي برخه (فرورفتگی) پیدا کیږي، په تدریج سره دا ننوتلي برخه ژوره شي او بالاخره د مورنۍ حجرې څخه دوې لونیې حجرې لاسته راځي، د ویش دا ډول د Spindle الیافو د پاسه عموداً تر سره کیږي.

## تنقِصی ویش – Meiosis

دمیوسیس – Meiosis اصطلاح د لومړي ځل لپاره د یوه عالم لخوا چې Farmar نومیده په کال 1905م کال کې په کار یوړل شوه. دغې اصطلاح د جنسي حجرو په جوړیدو کې چې مور هغه گامیتونه – Gametes بولو خپل استعمال په کار واچوو.

د میوسیس ویش د Reduction division په نامه هم یادوي دا ځکه چې د کروموزومونو شمیر د Diploid یا (2n) څخه Haploid یا (n) ته راښکته کیږي.

هغه حجرې کومې چې د میوسیس د ویش لاندې وي د میوتیک حجرو یا Meicytes په نوم یادېږي.

په میوسیس کې څلور لونه حجرې د یوې مورنۍ حجرې څخه لاسته راځي. میوسیس له دوو ویشونو څخه تشکیل شوی دی چې په لاندې ډول دي:

Heterotypic division – ۱

Homotypic division – ۲

**1- First meiotic division | heterotypic division:**

دا هغه لومړنۍ میوټیک ویش دی، په کوم کې چې دیپلاید (Diploid) حجرې په هیپلاید Haploid باندې ویشل کیږي. د دې ویش په پایله کې چې کومې لونه حجرې جوړیږي د مورنۍ حجرې سره د کروموزومونو په شمیر کې توپیر لري. نو لدې کبله لومړنۍ میوټیک ویش ته Heterotypic division وايي. دا لومړنۍ میوټیک ویش لاندې مرحلې لري:

Prophase I - ۱

Metaphase I - ۲

Anaphase I - ۳

Telophase I - ۴

Cytokinesis - ۵

۱- Prophase I: د پروفیزا مرحله په دې ویش کې فوق العاده اوږده مرحله نظر د مایتوسیس ویش د پروفیز مرحلې ته شمیرل کیږي. یا په بله ژبه د میوسیس د پروفیز مرحله نظر د مایتوسیس د پروفیز مرحلې ته ډیره اوږده ده. د پروفیزا مرحله یوه خاصه ځانگړنه لري هغه دا چې دا مرحله په پنځو فرعي مرحلو سره ویشل کیږي چې عبارت دي له:

Leptotene - a      Zygotene - b      Pachytene - c

Diakinesis - e      Diplotene - d

**Leptotene - a: دا مرحله لاندې شکلونه په بر کې نیسي:**

۱- دهستي حجم پکې زیاتېږي.

۲- کروموزومونه جلا کیږي، اوږدېږي او غیر حلقوي شکل اختیاروي.

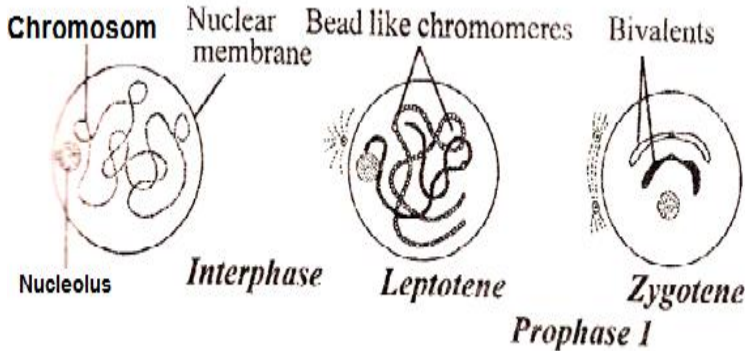

- 2-7 شکل: د پروفېز 1 په مرحله کې د زایگوتېن او لېپتوتېن شکلونه  
 ۳- دا پېښه په دیپلائیډ شمیر کروموزومو کې صورت نیسي.  
 ۴- په دې مرحله کې د کروموزومو شکل د تسبیح ددانو په څېر وي.  
 ۵- سنتریول په دوو باندې ویشل کیږي.

#### **Zygotene - b**

۱- په دې مرحله کې دوه مشابه کروموزومونه ( Homologous Chromosomes ) یو بل ته سره نږدې کیږي او خپل جوړه کیدل شروع کوي. د کروموزومونو دا جوړه کیدل د Synapsis په نامه یادېږي. هره جوړه مورني کروموزوم (the chromosome of the mother) او همدارنگه پلارني کروموزوم (the Chromosome of the Father) لري.

۲- دا د جوړه کیدو پروسه معمولاً د انجامو څخه شروع کیږي تر سنتروميرونو پورې دوام پیدا کوي. دا ځانگړی حالت چې په دې کې د تگلورئ مشخص کیږي، قطبونه ایجادېږي او اتصال منځ ته راځي د Boquet Stage په نوم یادېږي.

- ۳- پدې دوره کې کروموزومونه لنډ او ضخیم کیږي.  
 ۴- هستچه پدې دوره کې خپل جسامت لویوي.  
 ۵- بالاخره سنتریولونه مخالفو قطبو ته حرکت کوي.



په همدې ځای کې د کروماتيني موادو تبادله د Crossing Over په نوم يادېږي. دا ټکي په ياد ولری چې د کراسنگ اور (Crossing Over) عملیه يوازې د دوو هغو کروماتيدونو تر منځ صورت نيسي، کوم چې د دوو هومولوگ کروموزومونو څخه منشاء اخيستي وي. خو د Crossing Over عملیه بيا په عين کروماتيدونو کې چې د يو شان کروموزومونو (Same Chromosomes) څخه منشاء اخيستي وي يا په بله ژبه دا عملیه دهغو دوو کروماتيدونو تر منځ نه واقع کېږي، کوم چې د هغې کروموزومو څخه وي. پاس شکلونه وگورئ.

### **d - Diplotene: دا عملیه لاندې مرحله لري:**

۱- پدې مرحله کې مشابه کروموزومونه ( Homologous Chromosomes ) د يو بل څخه دفع کېږي. پدې توگه دوه مشابه کروموزوم د يوه بل څخه جلا کېږي.

۲- د Diplotene په اخر کې Chiasmata د کروموزومو په امتداد غزیدل پيلوي او انجامونو ته نږدېوالی پيدا کوي خو سنټروميرونه دومره سره نږدې نه وي.

د Chiasmata دغه ډول ځای په ځای کيدل په وراثت پوهنه او بيولوژي کې د Terminalization په نوم يادېږي.

## : Diakinesis – E

دا عملیه لاندې مرحلې لري:

- ۱- پدې مرحله کې Terminalization تکمیلېږي.
- ۲- جوړه کروماتیدونه سره دفع کوي او حرکت کوي د هستې دننه خو د هستوي غشاء پر لور.
- ۳- هستچه پدې مرحله کې ورکېږي یعنې ناپدیده کېږي.
- ۴- پدې مرحله کې هستوي غشاء هم ناپدیده کېږي.
- ۵- د ماکو الیاف - Spindle-fibers خپل موجودیت او شتون په سایتوپلازم کې څرگندوي.



9-2 شکل: په لومړني میوسېس کې مېتافېز 1، انافېز 1 او تېلوفېز 1

مرحلې راښيي.

### :Metaphase 1 – ۲

- ۱- پدې مرحله کې ماکو ډوله تارونه ښه انکشاف کوي.
- ۲- کروموزومونه پدې وخت سره مقارن یا نږدې کېږي او ځانونه د استوا خواته کش کوي. د کروموزومو سنټرومیر د قطبینو خواته نږدې کېږي.

پدې مرحله کې یعنې (Meiosis) کې د مایتوسیس پر خلاف د هر یوه کروموزوم دوه کروماتیدونه د یو بل څخه نه جلا کېږي. همدارنگه Centromere پدې وخت کې نه ویشل کېږي.



**۲ - Anaphase 1:**

په انافیز 1 کې لاندې پېښې رامنځ ته کېږي:

۱- پدې وخت کې هر یو هومولوگوس کروموزوم د خپلو دوو کروماتیدو سره او په عین وخت کې غیر ویشل شوي سنټرومیر مقابلو قطبونو ته په حجره کې حرکت کوي. نو ځکه حقیقي تنقیص (Actual reduction) په همدا مرحله کې واقع کېږي.

۲- کله چې کروموزوم جلا کېږي نو په هر کروموزوم کې دختري کروماتیدونه د یوه سنټرومیر پواسطه سره وصل کېږي. د کروموزومو دا مرحله د Diad Stage په نوم یادوي.

**۴ - Telophase 1:**

پدې مرحله کې لاندې پېښې صورت نیسي:

۱- پدې مرحله کې د کروموزومونو هیپلائیډ شمیر پخوا له دې چې خپلو قطبو ته ورسېږي سره غزېږي.

۲- پدې وخت کې هستوي غشاء او هستچه د سره رابنکاره کېږي او په دې توګه دوې دختري هستچې منځ ته راځي. (6).

**۵ - Cytokinesis:**

د هستې د ویش (karyokinesis) وروسته، سایتوپلازمي ویش یا (Cytokinesis) واقع کېږي. چې په پایله کې دوې لونه حجرې منځ ته راځي. په ډیرو واقعاتو کې دا دوې لونه حجرې یوه لنډه د استراحت مرحله یا انترفاز تیروي.

بیا په ځینو واقعاتو کې په تیلوفاز مرحله کې د تغیر په وجه د استراحت مرحله صورت ونه نیسي. او په دې توګه انافیز مستقیماً د Prophase مرحلې ته په Homotypic division کې غزېږي چې په لاندې ډول تشریح کېږي.

مور او تاسې پخوا د A په شماره کې Heterotypic division يا لومړنۍ ميوتیک وېش ولوست اوس د B شماره چې دوهم ميوتیک وېش دی تشریح کوو:

**B – Second meiotic division | Homotypic Division:**

دا د ميوسيس دوهمې وېش دی. ددې وېش په جريان کې هغه دوې دختري هيپلايد حجرې چې لاسته راغلې بيا د مائوتیکي وېش (mitotic Division) په نتيجه کې په څلور Diploid حجرو سره ويشل کېږي. کله چې دوهم ميوتیک وېش (In Second Meiotic division) واقع کېږي نو لويه حجرې د مورنۍ حجرو په شان د کروموزومو شمير لري نو ځکه ورته هوموتايپيک وېش وايي.

**دوهم ميوتیک وېش لاندې مرحلې په برکې نيسي:**

1- Prophase II

2- Metaphase II

3- Anaphase II

4- Telophase II

5- Cytokinesis

**1 - prophase II:**

پدې مرحله کې لاندې پېښې سرته رسيږي:

1- پدې مرحله کې کروموزومونه په جلا توگه ليدل کېږي او هر کروموزوم دوه کروماتيده لري.

2- هر يو سنټريول په دوو باندې ويشل کېږي، چې بيا وروسته هر يو مخالف قطب ته حرکت کوي. د سنټريولونو تر منځ ماکو ډوله الياف تشکيلېږي.

3- پدې مرحله کې هستوي غشاء او هستچه ناپدیده کېږي.

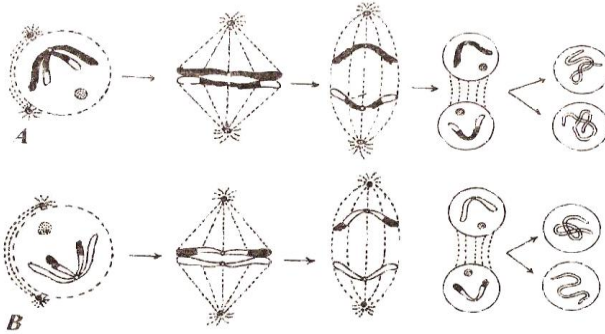

10-2 شکل: په دوهمې وېش کې د هېټروټيپيک او هوموټيپيک

وېشونه په ګوته شوي دي.

### ۲- Metaphase II:

پدې مرحله کې لاندې پېښې منځ ته راځي:

۱- پدې مرحله کې کروموزومونه په استوايي محل کې ځان

تنظیموي.

۲- د هر کروموزوم دوه کروماتیدونه د سنټرومیرد وېش له کبله جلا

کيږي. ماکو ډوله الیاف د سنټرومیرنو سره وصلیږي.

### ۳- Anaphase II:

پدې مرحله کې جلا شوي کروماتیدونه په دختري کروموزومو

بدلیږي او مخالفو قطبونو ته حرکت پیلوي تر هغه پورې چې ماکو ډوله

الیاف سره متراکم شي.

### ۴- Telophase II:

دا مرحله هم لاندې تغیرات زغمي:

۱- پدې مرحله کې لونه کروموزوم یا دختري کروموزوم Daughter

(Chromosome) په غزیدلي شکل سره وي.

۲- د هستوي غشاء پواسطه د کروموزومونو ګروپونه مخاصره کيږي.

۳- هستچه بیا د سره راښکاره کيږي.

### ۵- Cytokinesis II:

د هستوي وېش وروسته Cytokinesis صورت نیسي. او دوي حجري د دوو دختري هيپلايد حجرو څخه جوړېږي چې بيا څلور هيپلايد حجري د هيپلايد شمير کروموزومونو سره لاسته راځي. دا حجري بيا يو شمېر تغيرات وړاندې طي کوي او په گاميتونو بدلېږي. (1,7).

## د ميوسيس (Meiosis) اهميت

- ۱- د ميوسيس وېش پواسطه گاميتونه توليدېږي.
- ۲- که ميوسيس نه وای نو د کروموزومو شمير به ډبل يا  $(2n)$  - Doubled or quadrupled وای، چې دا يو غير نارمل حالت (Abnormal Form) دی.
- ۳- دا چې د ژونديو اجسامو هره نوعه معين شمېر کروموزوم لري دا د ميوسيس نتيجه ده.
- ۴- د Crossing Over په مرسته ارثي فکتورونه (genes) د والدينو سره ميکس يا يو ځای کېږي چې په پايله کې يې مور او ستاسې د انواعو تر منځ توپيرونه او اختلافات وینو. مور په تيرو بحثونو کې درې ډوله ویشونه لکه Mitosis، Amitosis، او Meiosis ولوستل. سره ددې چې په اوسني وخت کې يوازې د مایتوسيس ویش د تشریح په خاطر يوه علحیده د بيولوژي څانگه چې Mitology ورته وايي رامنځ ته شویده. (2,5).

## لنډيز – Summary

حجروي وېش په دوو مرحلو کې سر ته رسيږي، چې يو فاز يې د Interphase او بل يې د Mitotic phase څخه عبارت دی.

د حجري د انټرفېز مرحله په حقيقت کې د حجروي وېش له پاره د حجري د کمبوداتو د پوره کولو او تياري نيولو مرحله ده. دا مرحله درې فرعي فازونه لري لکه:

G1- Phase, G2- Phase او S-Phase.

خو مایټوټيک فاز بيا د وېش د مرحلې په نوم چې M – stand يې هم بولي يادوي. په دې وېش کې دوه وېشونه چې يو يې د هستې وېش ( Karyokinesis ) او بل يې د سايتوپلازم وېش ( Cytokinesis ) دی شامل دي.

په لويه کې حجروي وېشونه په درې ډوله دي، لکه مستقيم وېش، غيرمستقيم وېش او تنقيصي وېش څخه.

د مایټوسېس وېش هم ډېر ډولونه لري، لکه Internuclear mitosis، Astral mitosis، Anastral mitosis، Extranuclear mitosis، Symmetrical mitosis، Asymmetrical mitosis او نور.

تنقيصي وېش بيا له دوو وېشونو څخه تشکيل شويدي  
Heterotypic Division او Homotypic Division څخه.

چې په پايله کې يې د ډيپلوئيډ حجرو څخه هېپلوئيډ حجري لاسته راځي، چې مورې يې د گامېټونو په نوم يادوو. د دې وېش اهميت په دې کې دی چې د کروموزونو شمېر د  $2n$  څخه  $n$  ته راتېټېږي.

## ماخذونه

- 1- Arumugam, N. 2004. Cytology, Genetics, and Evolution: Saras Publication, India, PP. 104, 120.
- 2- Davidson, j. N. 1972. The Biochemistry of Nucleic Acid 7<sup>th</sup> ed. Academic Press, New York, P. 137.
- 3- De Robertis, E.O.P. and De Robertis. jr. E,M.F. 1980. Cell and Molecular Biology. 7<sup>th</sup> ed. Saunders, Philadel Phia.P. 18.
- 4- Dyson, R.D. 1975. Essentials of Cell Biology: Allyn and Bacon, Boston, USA, PP. 32-33.
- 5- Husghes, A. F.W. 1983. the Mitotic Cycle. Academic Press, Inc., New York, USA. P. 233.
- 6- Karp, G. 1979. Cell Biology. Mc Graw Hill Book company, New York, USA, P. 125.
- 7- Morrow, j.1983. Eukaryotic Cell Genetics, Academic Press, New York, USA, P. 104.

## د دوهم څپرکي پوښتنې

- ۱- په حجروي دوران کې د S-Phase او G1-Phase تر منځ توپيرونه په څه ډول وپېژنئ؟
- ۲- ولې په حجروي ویش کې د حجري د اماده کې- یا استراحت مرحله (Interphase) اوږده مرحله ده، علتونه یې واضح کړئ؟
- ۳- د RNA ټول ډولونه لکه mRNA، tRNA او rRNA د حجروي دوران په کوم فاز کې زیات تولیدیږي؟
- ۴- د هستوي ویش او د سائیتوپلازم د وېشونو په اړه منظم او سیستماتیک معلومات داسې وړاندې کړئ چې دریم سرئ پرې پوه شي؟
- ۵- د Meiosis، Mitosis او Amitosis ویشونو تر منځ مهم توپيري ټکي په څه ډول وپېژنئ؟
- ۶- څو ډوله د مایټوسیس ویشونه پیژنئ، هر یو یې داسې واضح کړئ چې د بنوونځي د ثانوي دورې شاگرد پرې پوه شي؟
- ۷- په میوسیس کې معمولا فازونه (پروفیز، میتافیز.... او نور) دوه دوه واره راځي لکه Prophase1، Prophase2.... دا ولې توضیح یې کړئ؟
- ۸- د Heterotypic division او Homotypic division تر منځ توپيرونه یو په یو په څه ډول وپېژنئ؟
- ۹- د جنټیک له مخې Synapsis څنګه تفسیرولای شي. واضح یې کړئ؟
- ۱۰- د Genetic recombination عملیه د وراثت پوهنې له مخې توضیح کړئ؟
- ۱۱- په میوسیس کې دوهم سائیتوکینیز (Cytokinesis2) توضیح کړئ؟

۱۲- دا چې د ژونديو اجسامو هره نوع معين شمېر کروموزوم لري دا د  
څه شي د برکته زموږ په لاس کې راکړل شوي دي، واضح يې کړئ؟



## دریم څپرکی

### د مندل وراثت – Mendalism

#### سرلیک:

هغه علمي څیړنې او معلومات چې مندل د وراثت په اړه تر سره کړي او عملاً په ثبوت رسیدلي د مندل دوراثت یا Mendalism په نوم یادېږي. نوموړی د وراثت پوهنې پلار (Father of Genetic) هم بلل کېږي.

مندل په 1822 زیږیز کال کې په اطریش (Austria) په یوه بزگره کورنۍ کې زیږیدلی دی. ده د ښوونکي په توګه کار کاوه. ده د عمر زیاته برخه د کشیش په حیث تیره کړه. دی په ۱۸۸۴ زیږیز کال کې مړ شو.

مندل د کوچنیوالي څخه د باغوانۍ او میوه جاتو د کشت سره مینه درلوده. له هغه وخته چې ده د ښوونکي په توګه کار کاوه، نو ده یو لږ تجربې د چنوپه بوټي (Pisum sativum) باندې په خپل باغ کې اجرا کولې. ده 22 ډوله مختلفې چنې تر خپلې تجربې لاندې د مختلفو ارثي خصوصیاتو په لرلو سره تر څیړنې لاندې ونيولې. د ده لیکنې په 1866 او 1867 زیږیزو کالونو کې چاپ او د دبرون د طبیعي تاریخ ټولنې NHBH ټولنې یا (Natural History Society of Brunn) لخوا خپرې شوې.

د مندل کارونه 33 کاله همداسې د نړیوالو څخه پټ پاتې شول. خو په 1900 زیږیز کال کې د مندل د وراثت اساسات بیا د سره د درو نبات پوهانو (Botanists) هر یو Correns په جرمني کې، De Vries په هالنډ کې او Tschermark په اطریش کې کشف او تأیید کړل. او د مندل

هغه دسترگو لويديلي علمي کړنې يې نړيوالو ته برملا کړې. په هغه وخت کې چې د مندل علمي کارونه نړيوالو ته وروپيژندل شول او له ده څخه نړيوالو قدر داني کوله، دی په نړۍ کې نه و او مړ شوی ؤو. (3). که موږ د مندل ارثي قوانين، تجربې او څيړنې په غور سره ولولو، نو پوهه به شو چې مندل د وراثتپوهنې لپاره څومره زيات کارونه کړي دي.

## Reasons for mendles – د مندل د برياليتوب لاملونه – success

لکه چې جوته ده مندل به د دوکاندار څخه د چنو (*Pisum sativum*) مختلف ډولونه رانيول او بيا به يې پخپل باغ کې کرل او د دوی ترمنځ توپيرونه به يې مطالعه کول. او يادداشت کول به يې. ده به کوشش کاوه چې يو صفت يا يو توپير په پام کې ونيسي. د ساري په توگه که ده به د چنو د گونځي والي او بنوي والي صفتونه په پام کې نيول، نو ده به گونځي او بنوي دانې رانيولې او کرلې به يې. ده به هميشه د کرلو په ځای کې کوشش کاوه چې گونځې چنې په يوه ځمکه او بنويې په بله ځمکه کې وکړي. ده به په همدا طريقه سره د بنويو څخه بنويې چنې او د گونځو واله څخه گونځې چنې لاسته راوړلې، چې په دې توگه دی په دې بريالی شو چې خالص نسلونه لاسته راوړي. ده په دوهم قدم کې د گونځو دانو (چمبلک) او بنويو دانو خالص نسلونه پخپلو منځو کې سره تزويج کړل، چې دغې نسل ته P-parental Generation – يا P-Generation وايې. کله يې چې نتيجه وکتله نو دا لومړی نسل – Generation – First Filial – چې په لنډو يې F1- Generation يا F1 نسل بولي، ټولې بنويې دانې لرلې، نو په دې وخت کې مندل حيران شو چې دا څه واقع شول، ايا ما خو به کومه تيروتنه د کرلو په وخت کې نه وي کړي؟ خو نوموړی مطمئن وو، چې دا تيروتنه نه ده، بلکې دوه حالتونه شتون لري:

۱- آیا دا د گونځي والي صفت خو به د منځه نه وي تللی؟ او یا دا چې د بنویوالي علامې (صفت) د گونځي والي علامه یا صفت تر خپل تاثیر لاندې راوستلی او پټ پاتې شوی دی؟

۲- دئ په دې کې هم شکمن شو، چې دا لاسته راغلي چېنې (F1- Generation) دنسل له مخې خالصي دي او که نه؟

ده د پاس شکونو د ليري کولو لپاره د F1 نسل پخپلو منځو کې سره تزويج کړ. نو هغه دوهم نسل (F2-Generation) په لاندې فيصدي سره لاسته راغئ  $\frac{1}{4}$  يا 25% گونځي دانې او  $\frac{3}{4}$  يا 75% بنويې دانې لاسته راغلې. نو مندل دې نتيجې ته ورسيد چې د بنوی والي صفت غالب، بارز (Dominant) او د گونځي والي صفت محفي يا مغلوب (Recessive) دی، چې د بارز په واسطه پټ شوی دی. دی دې نتيجې ته ورسيد چې محفي يا مغلوب صفتونه هله خپل ځان څرگندولای شي چې دوه مغلوب سره يو ځای شي.

د مندل د برياليتوب رازونه په لاندې ډول دي:

۱- د مندل د فطري استعداد څخه علاوه چې خدای ورکړی وو، يو علت دا هم وو چې د چنو بوټي گلان په خپله القاح کيږي يعنې Self-Fertilization صورت نيسي.

۲- بله دا چې د چنو په بوټي کې يو شمير خالص توپيري خصوصيات ليدل کيږي چې سرئ د ورايه پرې پوهيږي.

۳- د بلې خوا د چنو بوټي (نخود) کرل په بشپړه توگه حاصل ورکوي.

۴- په چنو کې د گردې خپريدل کومه ستونځه نه لري.

۵- په مصنوعي توگه د القاح عمليه تقريباً همپشه نتيجه ورکوي.

۲- هغه جنونه (Genes) چې د اوو جوړو صفتونو لپاره ځانگړي شوي په اوو جلا شويو هومولوگ کروموزومو باندې پراته دي چې دا هم په دا کار کې مرسته کوي.

- ۷- بله دا چې په دې ډول تجربو کې د ډيرو خالصو د نسلگيريو څخه گټه اخيستلاى شو.
- ۸- بله دا چې د چنو يا نخودو بوټو کرل په آزاد محيط کې کومه ستونځه نه لري.
- ۹- همدارنگه چنې (*pisum sativum*) د ودې او نمو لنډ وخت نيسي او د ژوند لنډ دوران (Short life Cycle) لري.
- ۱۰- يو دا چې مندل به يوازې يو صفت په يوه وخت کې مطالعه کاوه، چې د دې په پايله کې ده ته ډيرې پيچلي مسلې اسانيدلې.
- ۱۱- آخر دا چې مندل به د نتايجو احصايه ثبتوله، چې دغې کار د نوموړي سره د علايمو او صفتونو په نسبت معلومولو (Ratios) کې مرسته کوله او دى يې رهنمايي کاوه. (2).

## هغه صفتونه چې مندل به په پام کې نيول –

### Characters Selected by Mendel

لکه د مخه موچې وويل د چنو بوټي (Pea plant) ځينې څرگندې نښې نښانې لري چې په سترگو د پيژندلو وړ دي. علاوه له دغو توپيرونو څخه مندل يوازې اوه صفتونه غوره کړي وو. د دغو اوو صفتونو څخه هر يوه دوه بديله (Alternatives) لرل. چې په لاندې جدول کې د هغو ترمنځ توپيرونه او بديلونه په گوته شوي دي (1).

1-3 جدول: مور ته هغه صفتونه راښيي چې مندل به غوره کول.

صفتونه Characters	بدیلونه - Alternatives		
	غالب یا څرگند - Dominant	مخفي یا پټه - Recessive	
د ساقې اوږدوالی	لوړ - Tall	لنډی قد - Dwarf	1
د گل موقعیت	محوري - Axial	آخري - Terminal	2
د پوښ (pod) رنگ	شنه - Green	ژیر - Yellow	3
د پوښ (pod) شکل	پړسیدلي - Inflated	ننوتلي - یا منقبض - Constrict	4
د تخم یا دانو شکل	گردی -	گونځې - Wrinkled	5
د دانو د پوښ شکل	رنگه -	سپین - White	6
د پلي رنگ (cotyledon)	ژیر - Yellow	شنه - Green	7

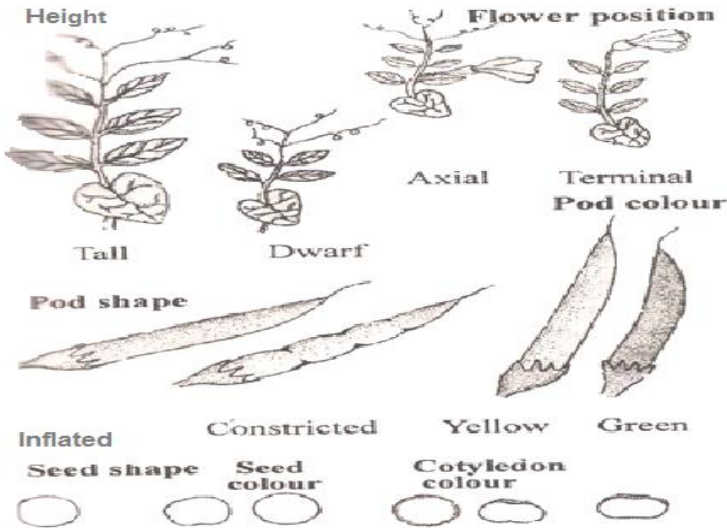

1-3 شکل: هغه اوه صفتونه چې مندل په پام کې نیولي وو.

## د بیلیدو قانون او د مونوهایبرید تجربه

### (Law of Segregation and monohybrid Experiment)

په وراثت کې د بیلیدو قانون لومړی د مندل په واسطه په کال 1866 زیږیز کې وړاندې شو. د دې قانون له مخې، هر ژوندی جسم یو لې صفتونه لري. هر صفت د یوه جوړه فکتورونو (Genes) په واسطه کنټرولېږي. کله چې ګامیټ تشکیلېږي، نو د یوه صفت دوه فکتورونه سره جلا کېږي او د ننه په مختلفو ګامیټو کې ځای نیسي.

پورتنۍ قانون د خالصو ګامیټونو د قانون (Law of purity of Gametes) په نوم هم یادېږي.

کله چې مندل پورتنۍ څرګندونې کولې جن او کروموزوم نه وو کشف شوي خو دې پوهیده چې د ګامیټونو د جوړیدو په نتیجه کې به ارثي فکتورونه چې جوړه جوړه دي سره بیلېږي. همدارنګه د مندل په وخت کې د ګامیټونو د جوړیدو عملیه (Gametogenesis) نه وه کشف

شوي، خو مندل يې په اهميت پوهيده، لکه څرنګه چې ده د ګونځې دانې او ښويو دانو چنې سره تزويج کړې په نتيجه کې لاسته راغلې. دې په دې پوهيده چې په همدغه ښويو لاسته راغلو دانو کې (F1- Generation) د ګونځو دانو فکتور هم شته او پکې شامل دئ، خو د دوی فينوتايپ د غالب فکتور تابع ګرځيدلی دی. دا ټکی په یاد لری چې دواړه فکتورونه يعنې هغه فکتور چې د ګونځې والې صفت نقلوي او هم هغه فکتور چې د ښويوالي صفت انتقالوي په همدې نسلونو کې شتون لري، خو محفي صفتونه هغه وخت خپل ځان څرګندولی شي چې د بل همغې محفي سره تزويج شي او په پایله کې يې شمير د همغو فکتورونو زيات شي. په اوس وخت کې دا څرګنده شويده چې همجنسه کروموزومونه (Homologous Chromosomes) د مندل د فرضيې فکتورونو عمل تر سره کوي. دوی مشابه کروموزوم دي چې د ارثي خواصو له مخې همجنسه دي. (2).

## د مندل د مونوهايبريد تجربه – Mendles

### monohybrid Experiment

#### مونوهايبريد – monohybrid :

که چيرې داسې دوه نباتات پخپلو منځو کې سره تزويج کړو چې د يوه بل څخه په يوه صفت کې توپير ولري نو د مونوهايبريد په نوم ياديږي. يا په بله ژبه که يوه جوړه داسې ښځه او ميره ولرو چې هر يو د بل څخه په يوه صفت کې توپير ولري نو دپته مونوهايبريد يا Monohybrid Experiment وايي.

مندل په دې اړه د چنو په بوټو باندې ډول ډول تجربې تر سره کړي دي. مندل په دې تجربه کې دوه ډوله د چنو بوټي انتخاب کړل يويې د لوړې ساقې واله او بل يې د لنډې ساقې واله (Dwarf or short steem)، او

بیا یې په خپلو منځو کې سره تزویج کړل. پاتې د نه وي چې پورتنی د چنوبوټي د نژاد او نسل له مخې خالص (نگه یا سوچه) دي او مورې یې د P-Generation په نوم یادوو چې لنډ شکل یې په لاندې ډول دی:

Parental generation (P) : Tall X Dwarf  
 ↓  
 First filial generation (F<sub>1</sub>) : Tall

F<sub>1</sub> plants are crossed : Tall X Tall  
 ↓ ↓  
 Tall Dwarf  
 75% 25%  
 Second filial generation (F<sub>2</sub>)

2-3 شکل: د مونوهایبریډ تجربه راپه گوته کوي.

مندل پورتنۍ تجربه په وارو وارو تکرار کړه عین نتایج یې لاسته راوړل. د مثال په توګه د دوهم نسل (F<sub>2</sub>-generaton) د نباتاتو په یو ځای کولو (Cross) کې یې 1065 د چنوبوټي چې قدونه یې لوړ او د F<sub>1</sub> نسل څخه یې راجلا کړي وو تر تجربې لاندې ونيول. په پایله کې 787 بوټو لوړ قدونه لرل او د 277 بوټو ټیټ قدونه درلودل، چې همغه 75% لوړ قدونه او 25% ټیټ قدونه کیږي.

نو پدې توګه د دوی تر منځ 3:1 دی.

اوس یې یو مثال په انسان کې وړاندې کوو:



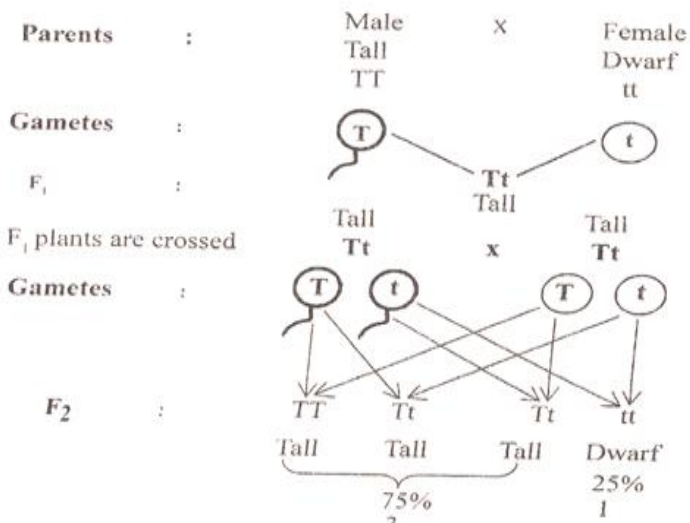

3-3 شکل: په دوهم نسل کې د مندل د مونوهایبریډ تجربه په ګوته شویده.

پورتنی شکل مونږ په لاندې جدول کې د ضرب په شکل بنودلی دی:

## 2-3 جدول: د مونوهایبرېډ تجربه:

Gametes	T	t
T	TT Tall	Tt Tall
t	Tt Tall	tt Dwarf

Phenotypic ratio : 3:1 (Tall : Dwarf)

Genotypic ratio : 1:2:1 (TT : Tt : tt)

که سړی پاس شکلونه وگوري نو سړی پوهیږي چې خالص لوړ قدي پلار دوه بارز جینونه (Dominant genes) لرل چې د لوړ قد خاصیت یې انتقالولو یعنی (TT). ولې ټیټ قد لرونکي ښځې بیا دوه محفي جنونه چې د ټیټ قد صفت یې انتقالولو لرل یعنی (tt) د گامیتونو د جوړیدو په وخت کې دوه جنونه د یو بل څخه بیل شول یو یې یو گامیت ته لار، بل یې بل گامیت ته. نو ځکه به هر یو گامیت یوازې یو جن ولري. هغه گامیت چې د لوړ قد واله پلار پواسطه تولیدیږي د T جن به ولري، خو هغه گامیتونه چې د ټیټ قد واله مور څخه تولیدیږي د t جن به ولري.

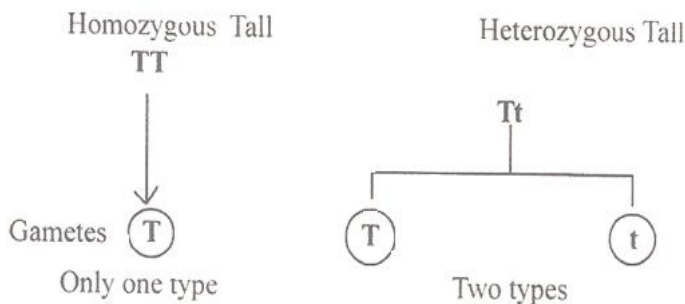

شکل: د جنونو جلا والی راپه گوته کوي. 4-3

دا ټکئې په یاد ولری چې څرگند یا بارز جنونه ددې توان لري چې محفي یا مغلوب جنونه وپوښي او هغه په لومړي سر کې خپل ځان څرگند نه کړي. (4).

## ۲- د مندل د غالب والي قانون – Law of (Dominance)

لکه چې جوته ده هر ژوندي جسم د یو شمیر صفتونو څخه جوړ شوی دی او هر یو صفت بیا د یوه جوړه فکتورونو (جنونو) په واسطه کنترولېږي (T یا t په واسطه). له دغو جوړه جنونو (Tt) څخه یو جن یې د یوه صفت د انتقال مسولیت لري (د ټیټوالي صفت او یا جگوالي صفت). د مندل د غالب والي قانون داسې دی چې یو جن یا فکتور د فکتورونو په جوړه کې د یوه جن د څرگندیدو مخنیوی کوي او هغه پوښي او نه یې پرېږدي چې هغه په شکل کې څرگند شي، نو دیته د غالب والي قانون وایي. مندل دغه ډولونه چې په مونوهایبرید کې په F1 نسل کې خپل ځان ښکاره کوي د غالبو یا بارزو په نامه ونومول، او په مقابل کې هغه ډولونه چې ویي نه کولای شول په لومړي نسل کې خپل ځان څرگند کړي او صفت یې پټ پاتې شوی د محفي یا Recessive په نامه یې یاد کړل خو محفي جنونه بیا هغه وخت پخپله

ځان څرگندوي، کله چې غالب الیل (Dominant allele) وجود ونه لري. پورتنۍ قانون مندل په مونوهایبریډ باندې د تطبیق په صورت کې عملي کړ او د قانون په شکل یې وړاندې کړ.

3-3 جدول: د غالبو جنونو د کړنو بڼو د نه په ګوته شویده.

دیدوځای کیدو شمېره Cross No:	دمور او پلار (والدینو) صفتونه Characters of the Parents	غالب یا څرګند صفتونه په لومړي نسل (F1) کې
1	لورپه ساقه x تپتپه ساقه	لورپه ساقه
2	محوري گلان x آخري گلان (Terminal Flower)	محوري گلان
3	شین پوښ x زير پوښ	شنه پوښونه
4	پرسیدلی پوښ x د ګونځې پوښ	پرسیدلی پوښونه
5	ګردی دانې x ګونځې دانې	ګردې دانې
6	رنگه دانې x د سپین پوښ لرونکو دانو	رنگه پوښ لرونکي دانې
7	زیرې پلي (کاتلیدون) x دشنو پلوسره	ژیرې پلي

## ۳- د ازادو جوړه کیدو قانون – Law of Independent Assortment

د ازادو جوړه کیدو قانون په Dihybrid تجربه متکي دی. د دې قانون مطابق د هرې جوړې جنونه چې کوم صفتونه انتقالوي په خپلواکه توګه د ګامیتونو د جوړیدو (Gamete Formation) په وخت کې د یو بل څخه بیلیدي. (5).

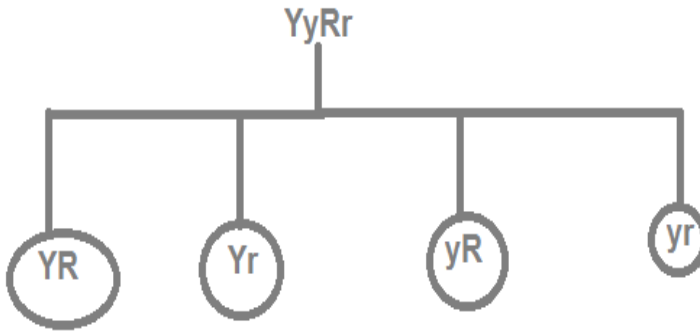

5-3 شکل: په Dihybrid کې د ازادو جوړه کیدو جنونه په ګوته شوي دي.

په پورته شیمای کې د ازادو جوړه کیدو د قانون له مخې F1 دای هابریډ نسل څلور ډوله ګامیتونه تولیدیږي چې عبارت دي له: YR، yR، Yr، yr.

## الېلونه یا الېلومورفونه – Alleles or Allelomorphs

Alleles یا Allelomorphs: دا د هغو جنونو یوه جوړه ده چې د عین صفت انتقال کنټرولوي او په عین موقعیت کې په هومولوګ

کروموزومونو (Homologous Chromosomes) کې وجود ولري د الیل په نوم یادېږي.

یا په بله ژبه دا هغه جوړه جنونه دي چې په هومولوگ کروموزومو کې په عین موقعیت کې قرار ولري او عین شئ صفت انتقال کړي د الیل او یا یې Allelo-genes بولي.

د مثال په توګه هغه جن چې د چنډ په F1 نسل کې یې (Tt) بوټو لرلو. نو دغه دوه جنونه الیل دي دا ځکه چې دوی په هومولوگ کروموزومو باندې په عین موقعیت کې قرار لري.

نو داسې هم وایو چې د T د Allelic t ده او یا برعکس د t الیلک ده او هر بدیل صفت د یوه جن پواسطه کنترولېږي. د مثال په توګه د لوړوالي صفت د یوه جن په واسطه چې د T څخه عبارت دی کنترولېږي، خو په مقابل کې د ټیټوالي صفت بیا د یوه بل جن په واسطه چې t د کنترولېږي، نو داسې هم ویلئ شو چې T او t د یو بل بدیل دی.

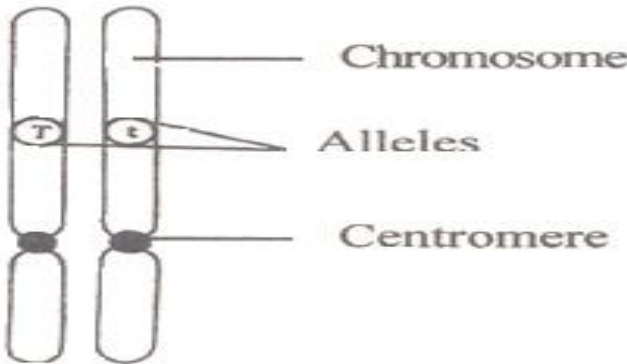

3-6 شکل: هومولوگ کروموزومونه چې الیلونه پکې ښودل شوي

دي.

## هوموزایگوت (Homozygote):

د Homozygote اصطلاح له دوو کلمو څخه (Homo=Similar) یا مشابه او جوړه (Zygos=pair) په مانا دي تشکیل شوي ده، او دا هغه زایگوت دی یا ارگانیزم دی چې عین شی جنونه د یوه ټاکلي صفت لپاره انتقالوي.

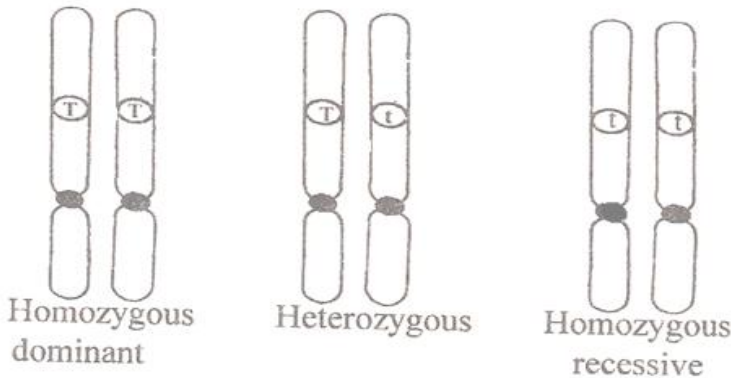

7-3 شکل: د هوموزایگوس او هېټروزایگوس حالتونه په ګوته کوي. دغه جنوتایپ د Homozygous genotype په نوم او لرونکی ژوندي جسم یې د Homozygous organism په نوم یادېږي. هوموزایگوت یوازې یو ډول ګامیتونه تولیدوي. که چېرې د هوموزایگوت دواړه جنونه بارزوي نو دغې جنوتایپ ته Homozygous genotype وایې. د مثال په توګه لکه د مندل په تجربه کې لوړ قدي مور او پلار (TT) چې بارز هوموزایگوت دی. خو که د هوموزایگوت دواړه جنونه بیا مخفي وي نو جنوتایپ یې د محفي هوموزایگوت په نوم یادېږي. لکه د مندل په تجربو کې (tt).

## هیتروزایگوت – (Heterozygote):

د هتروزایگوت اصطلاح د لاتین د (Hetero = غیر مشابه یا Dissimilar او Zygos د جوړې یا Pair) څخه ترکیب شویده. هتروزایگوت هغه ارگانیزم دی چې یو ډول جنونه د یوه معین صفت لپاره نه انتقالوي، بلکې مختلف جنونه د یوه خاصیت د انتقال لپاره وجود لري. چې جنوتایپ یې Heterozygous genotype په نوم یادېږي. او دغې ارگانیزم ته یې Heterozygous Organism وايي. هتروزایگوت ارگانیزم دوه ډوله گامیتونه تولیدوي او دا هېڅ وخت خالص نسل نه دی. د مثال په توگه د مندل د دوه ډوله چنو تزویج یو هتروزایگوت (Tt) نسل دی. (2,6).



8-3 شکل: یو هایبرېډ په گوته شوی دی.

## Hybrid:

دا یو ارگانیزم دی چې د دوو مختلفو صفتونو لرونکو والدینو د یو ځای کیدو څخه لاسته راغلی وي. که چیرې په یوه هایبرېډ کې داسې مور او پلار په تزویج کې برخه واخلي چې د یو بل څخه په یوه صفت کې توپیر ولري نو Monohybrid ورته وايي. لکه د مندل په تجربو کې د F1 نسل چې (Tt) وو.

که چیرې د یوه نسل په تزویج کې داسې مور او پلار برخه ولري چې د یوه بل څخه په دوو صفتونو کې توپیر ولري نو Dihybrid ورته وايي، لکه د مندل په تجربه کې (YyRr).



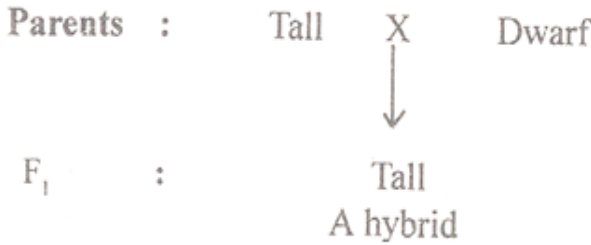

9-3 شکل: یو هایبرېډ په ګوته کوي.

### جنو ټایپ او فینو ټایپ – Genotype and Phenotype

جنو ټایپ – دا په یوه ژوندي جسم کې د جنونو د تجسم او موجودیت څخه عبارت دی. د مثال په توګه د لوړ قد لرونکو مور او پلار جنو ټایپ د (TT) څخه عبارت دی، او د ټیټ قد لرونکو مور پلار جنو ټایپ بیا د (tt) دی.

خو که مور د مندل په تجربو کې د لومړي نسل نباتاتو جنو ټایپ ته ځیر شو هغه بیا Tt جنو ټایپ درلود. خو په دوهم (F<sub>2</sub>) نسل کې یې بیا د جنو ټایپ له مخې درې ډوله نسلونه د چنو په بوتو کې د مندل په تجربو کې رابنکاره شول چې عبارت وو له: 25% TT هو موزایګوټ، 50% Tt هتروزیګوټ او 25% tt هو موزایګوټ وو چې نسبت یې 1:2:1 دی. دا نسبت د جنو ټایپیک نسبت (Genotypic ratio) په نوم یادېږي.

**Phenotype:** هر هغه علایم او صفتونه چې په ژونديو اجسامو کې په شکل او بڼه کې څرګندېږي د فینو ټایپ په نوم یادېږي. لکه د مندل په تجربه کې په F<sub>1</sub> نسل کې چې ټول جګ قدونه لرل دا د F<sub>1</sub> نسل فینو ټایپ او په دوهم نسل (F<sub>2</sub>) کې 25% ټیټ قدونه او 75% لوړ قدونه لرل دا د دوهم نسل فینو ټایپ وو، چې 3:1 یې د Phenotypic ratio په نوم یادېږي.

**Back Cross:** دا د هغې تزویج څخه عبارت دی، چې د F1 نسل د افرادو څخه یو د والدینو د نسل (Parents) سره تزویج شي. Back cross په دوه ډوله دی:

Dominant Back Cross او Recessive Back Cross.

که چیرې د F1 نسل افراد د بارزو والدینو سره تزویج شي، یعنې زوی یې هم بارز او د مورنیو بوټو یا ژوندیو اجسامو څخه هم بارز وي نو د دوی نسل به حتماً بارز وي چې د دیته Dominant Back cross وایي. لاندې شیمما وگورئ!

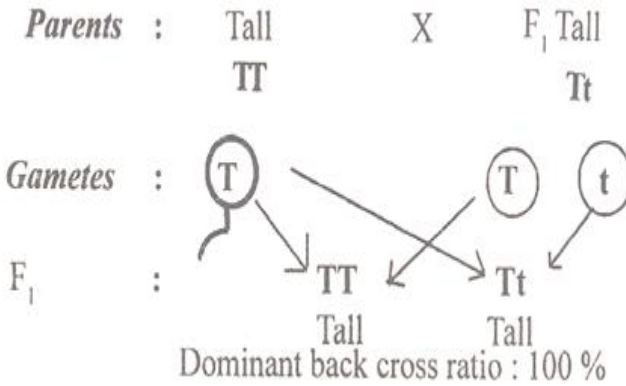

10-3 شکل: یو بارز Back Cross په گوته شوی دی.

خو که چیرې F1 Hybrid مور د محفي والد نسل سره تزویج کړو نو د دیته Recessive Back cross وایي. پدې صورت کې به یې د اولادونو فیصدي 50%، وي چې په دې کې به نیمایي بارز او نیمایي د محفي خواصو لرونکي وي. (۱:۱). پورتنۍ کراس د Tests cross په نوم هم یادېږي.

**Test Cross:** ټیسټ کراس په حقیقت کې هغه Back cross دی په کوم کې چې F1 نسل نباتات د محفي مور یا پلار سره تزویج کېږي. دا تزویج په حقیقت کې د F1 نسل بوټو د Heterozygosity د معلومولو لپاره

استعمالیږي. نوځکه یې Test Cross بولي. دغې ټیسټ ته Recessive Back Cross هم وايي. دا ځکه چې په دې کې د F1 نسل بوټي د محفي خواصو لرونکو مور یا پلار سره یو ځای کیږي. که چیرې دا ټیسټ داسې تر سره شي چې د هغې په نتیجه کې ټول اولادونه (100%) لوړ قدونه ولري نو دا هوموزایګوټ لوړ قدی (TT) دي، خو که 50% لوړ قدونه او 50% ټیټ قدونه ولري نو دا دا مانا لري چې دا Heterozygous بوټي (Tt) دي. (1).

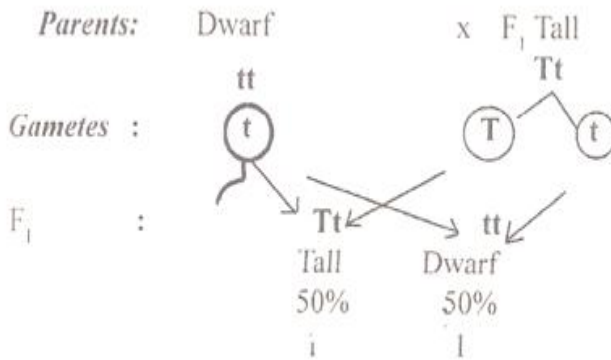

شکل: یو Test Cross رابښي.

## د مندل د دای هایبرید تجربه Dihybrid Experiment of mendale's -

که چیرې دوه بوټي په خپلو منځو کې د دوو صفتونو په واسطه د یو بل څخه توپیر شي او بیا په خپلو منځو کې سره تزویج شي نو دیته د دای هایبرید تجربه ویل کیږي.

په دې تجربه کې دوه صفتونه لکه رنگ او شکل په یوه وخت کې په پام کې نیول کیږي. په دې تجربه کې مندل د پلو رنگ (Cotyledon) ژیر او شین اود تخم شکل یې ګونځې او ګردې په پام کې ونیول.

مندل په دې تجربه کې خالص نسلونه ژیر گردې تخمونه او د بل خالص نسل څخه شنه گونځې تخمونه انتخاب کړل او دا یې مورنۍ یا P نسل ونومولو.

نو د F1-generation د نباتاتو رنگ او شکل ژیر گردی وو. د دې نسل په بوټو کې خود بخودي القاح صورت نیولئ وو.

په F2 نسل کې بیا څلور ډوله بوټي لاسته راغلي وو لکه:

- a- ځینې داسې بوټي چې ژیر گردې تخمونه یې تولیدول.
  - b- ځینې داسې بوټي چې ژیر گونځې تخمونه یې تولیدول.
  - c- ځینې بیا داسې بوټي وو چې شنه گردې تخمونه یې تولیدول.
  - d- ځینې بیا داسې وو چې شنه گونځې تخمونه یې تولیدول.
- او د دوی تر منځ نسبت بیا 1:3:3:9 وو. (3).

پورتنی ټول موضوعات او د وینا رښتینوالی په لاندې جدول کې په گوته کولای شو:



## لنډيز - Summary

هغه علمي څيړنې او معلومات چې مندل د وراثت په اړه ترسره کړي او عملاً په ثبوت رسيدلي د Mendalism په نوم يادېږي. مندل 22 ډوله چې تر خپلې تجربې لاندې ونيولې او په زړه پورې نتيجې يې لاسته راوړې.

مندل به همېشه په خپلو تجربو کې يو صفت تر کنترول لاندې نيوه. د مندل د تجربو څخه ده مختلف قوانين کشف کړل، لکه د جلاوالي قانون او د مونوهايبرېډ تجربه، د غالب والي قانون او د ازادو جوړه کيدو قانون.

لکه چې جوته ده هغه څه چې په شکل کې په يوه ژوندي موجود کې څرگندېږي د Phenotype او د جنونو تجسم يې بيا د Genotype په نوم يادېږي.

Back cross مور داسې توضيح کړی، چې که د F1 نسل د افرادو څخه يو د خپلو والدينو سره تزويج شي نو د پته بېک کراس وايي. خو Test cross بيا په حقيقت کې هغه بېک کراس دی، په کوم کې چې د F1 نسل نباتات د مخني مور يا پلار سره تزويج شي. دا کار په حقيقت کې د F1 نسل بوټو د Heterozygosity د معلومولو له پاره کارول کېږي، نو ځکه يې Test Cross بولي.

## ماخذونه

- 1- جلال، احمدشاه، قادروف، عبدالسلام. بيولوجي عمومي : انتشارات پوهنتون کابل، ۱۳۲۳. صص. ۲۲، ۲۳، ۲۴.
- 2- خبيري، عزت الله وراثت : چاپ هشتم، دانشگاه تهران، سال ۱۳۸۵، صص. ۱۱۸، ۱۲۲.
- 3- Chorkin, A. C. 1995. Mendalian's Laws: Moscow, Mir publishers. PP. 177- 183.
- 4- Gardner, E. j. Simmons, M. j. and Snustad, D. P. 1991. Principles of Genetics, 8<sup>th</sup> ed. John Wiley and Sons, inc; New York. PP. 125 – 126 .
- 5- Olby, R. C. 1966. Origin of Mendelism. Constable, London, UK, PP. 7-9 .
- 6- Stern, C. 1973. Principles of Human Genetics, 3<sup>rd</sup>. ed. Macmillan Pub. Co. New York, USA. P. 59.

## د دريم څپرکي پوښتنې

- ۱- Back Cross څه ډول عمل دی اهمیت يې په گوته کړئ؟
- ۲- د هدف له مخې Back Cross د Test Cross سره څه توپير لري  
واضح يې کړئ؟
- ۳- د مندل د برياليتوب راز په څه کې وو يو په يو واضح کړئ؟
- ۴- د مندل د خپلواکه بيليدو قانون واضح کړئ؟
- ۵- که مونوهايبريد پخپلو منځو کې سره تزويج کړو نو د لومړي او دوهم نسل د اولادونو فيصدي يې وليکئ؟
- ۶- مندل ولې د چنوبوتي د جنټيکي څيړنو لپاره انتخاب کړل علتونه يې وښايست؟
- ۷- د ارثي خواصو تبادلې کله او څنگه صورت نيسي؟
- ۸- اليلونه څه شی دي په مثال کې يې واضح کړئ؟
- ۹- هتروزايگوت او هوموزايگوت تعريف کړئ؟
- ۱۰- د جنوتايپ او فينوتايپ تر منځ متقابل ارتباط په علمي توگه واضح کړئ؟
- ۱۱- بارز او محفي صفتونه داسې تشریح کړئ چې د دولسم ټولگي شاگرد پرې پوه شي؟
- ۱۲- د مندل د دای هايبريد تجربه واضح کړئ؟



# څلورم څپرکي

## د انسان وراثت

### سريزه:

لکه چې جوته ده د انسان وراثت هغه موضوع ده، چې د پيچلتوب سره، سره د خاص اهميت لرونکي ده. د انسان وراثت مور ته د څرگندو او پټو (مخفي) جنونو کره وره په بڼه توگه د قوانينو په شکل واضح کوي. تر دې سرليک لاندې مور ته دا جوته کيږي، چې تور رنگ په سپين رنگ باندې غالب دی، گورگوتي (مجعد) ويښتان په پاستو او اوږدو ويښتانو غالب دي، همدارنگه نصواري رنگه سترگې په شنو يا آبي رنگه سترگو غالبې دي... او نور.

همدارنگه مور په دې څپرکي کې د څوگونو اليلونو ( Multiple Alleles) تاثير په بڼه توگه د وينې په گروپونو،  $Rh^+$  وينې لرونکو کسانو خاصې ځانگړنې، د سرکې په مچ کې د وزرونو څرنگوالي، په سويه کې د پوستکي رنگ او بالاخره په تنباکو کې د ذاتي يا خودبخودي شنډوالي (عقامت) ميخانکيتونه په بڼه توگه توضيح شوي چې زموږ او ستاسې پوهه غني کوي.

همدارنگه په دې څپرکي کې د وينې د گروپونو له مخې مور د ورځني ژوند ډيرې ستونځې حلولای شو لکه د وينې انتقال، د اولادونو شکمنوالي، په جرم د متهم پيژندگلوې او نورې ډيرې ستونځې حل کولای شو.

د بلې خوا د کراسنگ اوور (Crossing Over) واقع کيدل، د پيښيدو ميخانکيت او پايلې په بڼه توگه روښانه کيدای شي.

د انسان وراثت په خپله گیده کې داسې په زړه پورې موضوعات راغبارې لکه د وینې د مختلفو گروپونو د شتون څرنگوالی، د انتي جن او انتي باډي څرنگوالی او نور د ارثي قوانینو پر بناء توضیح کوي. همدارنگه موږ ته د بارزو او محفي صفتونو انتقال د ارثي قوانینو له مخې داسې توضیح کوي، چې سرې د هغې د شیمای څخه په لیدو سمدلاسه پوهیږي.

## د مندل له نظره په انسان کې مهمې ارثي نښې نښانې

سرې یو لږ خاصې ارثي نښې نښانې او ځانگړنې لري چې یو څه یې په دریم څپرکي کې تشریح او توضیح شوي. چې دغو نښو نښانو ته Simple Mendelian traits وايي، چې یو څو یې په لاندې ډول دي:

۱- د ازمایلو او نه ازمایلو وړتیا (Tasters and Nontasters):

دا وړتیا چې PTC یا Phenyl Thiocarbamid خوند و آزمایي دا یو څرگند صفت دی چې د بارز جن T په واسطه کنترولیږي. خو په مقابل د دې وړتیا نه لرل بیا محفي صفت دی چې د tt جن په واسطه کنترولیږي.

لاندي شيما ته خير شئ !

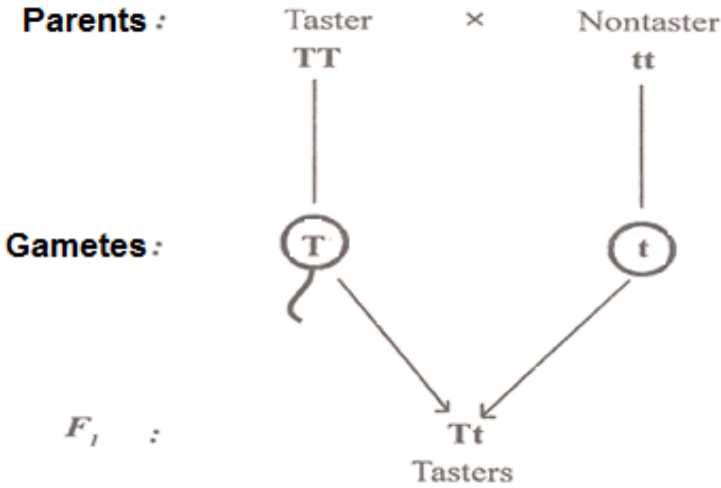

شکل 1-4 د Taster شکل او مېخانکیت را په گوته کوي.

۲- د سترگو رنگ (Eye Color):

نصواري سترگې په آبي (Blue) سترگو باندې غالبې دي. د نصواري سترگو رنگ د B جن په واسطه کنترولېږي، خو د آبي سترگو (Blue eyes) رنگ بيا د bb په واسطه کنترولېږي.

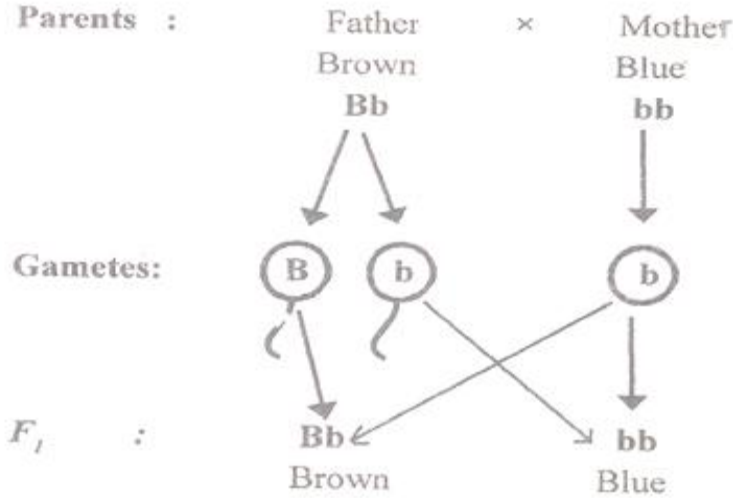

2-4 شکل: کله چې نساوري رنگ په آبي رنگ باندې غالب دی په شکل کې په ښه توگه ښکاري.

### ۳- وېښتان (Hairs):

لکه چې جوتنه ده گورگوتي وېښتان (مجمعد - Curly hair) په اوږدو او مستقیمو وېښتانو (Straight hair) باندې غالب دي. دوی حتماً په لومړي نسل کې خپل ځان ښيي.

### ۴- د تاويدو او نه تاويدو صفت (Rollers and Non rollers):

هغه ژبه چې پورته، څنگ ته او هرې خواته د تاويدو او اوښتلو وړتيا ولري دا بارز صفت دی نظر هغو ژبو ته چې دا وړتيا نه لري.

### ۵- د غور آزادي او وصل شوي پيڅکي (Free and Fused ear lobes):

په سپړو کې د غورونو آزادي پيڅکي بارز يا غالب صفت دی، خو په مقابل کې وصل يا نښتي پيڅکي محفي صفت دی.

سربيره په پورتنیو صفتونو ننوتلي زنه په ښويه زنه، تور رنگ په سپين، سور رنگ پر سپين بارز دي او نور. (1).

## د ډيرو جنونو وراثت ( multiple Genes ) (Inheritance)

که چيرې په وراثت کې دوه يا ډير غيراليلي جنونه ( Non-allelic genes ) يو واحد صفت (Character) په ډير قوت سره تر کنترول لاندې ونيسي نو ديتنه Multiple gene inheritance وايي. دغه جنونه چې دا کار سرته رسوي د Multiple genes or Polygene's په نوم ياديږي. هغه صفت يا کريکټر چې د ډيرو جنونو (Multiple genes) په واسطه کنترولېږي د مقدار په درجه اندازه کېږي نه د شمير له مخې، نو ځکه ورته Quantitative characters وايي.

معمولاً مقداري صفتونه داسې مشخص توپير د افرادو تر منځ نه په گوته کوي، نو ځکه تکراري يا متوالي تغير (Continuous Variations) سبب گرځي. يا په بله ژبه مقداري يا کمي صفتونه د افرادو تر منځ مشخص ثابت توپير نشي په گوته کولی، بلکې کوم توپير چې په گوته کوي هغه هم د تغير په حال کې وي. خو جنونه (Multiple genes) يو صفت په تکراري ډول منځ ته راوړي. په دې کې هر جن په خپل ځای کې يو تاثير پريږدي نو ځکه په وراثت کې ورته تکراري وراثت يا Cumulative inheritance وايي. معمولاً په سړي کې د پوستکي رنگ د ډيرو جنونو (Multiple genes) کار دی.

د پوستکي رنگ چې په سړو کې د Multiple genes کار دی، نو ځکه دا کار په حقيقت کې د غير اليلي جنونو پواسطه سرته رسېږي. په سړيو کې د پوستکي تور رنگ د يوه پگمنت له کبله چې ميلانين (Melanine) نومېږي وجود لري. خو په مقابل کې هغه کسان چې سپين پوستکي لري هغه بيا د ميلانين پگمنت نه لري.

په 1913 زیږیز کال کې یو عالم چې Davenport نومیده دا په ګوته کړه چې په تورپوستکو (Negroid) کې تور رنګ د دوو بارزو جنونو A او B په واسطه چې تکراري شکل لري له برکته دی. خو په مقابل کې سپین پوستکي بیا دوه محفي الیلونه ( Recessive alleles) د a او b په نامه لري. نو ویلئ شو چې خالص تور پوستکي واله د AABB جنوتایپ او خالص سپین پوستکي د aabb جنوتایپ لري.

که چیرې یو تورپوستکي د یوه سپین نژاده (Caucasian Races) انجلی سره واده وکړي، نو په نتیجه کې به دهغې کوچنیان د دواړو د ارثي خواصو مجموعه وي. او د دوی کوچنیان د غنم رنګ یا Mulattos په نوم یادېږي. کله چې تور رنګ په سپین غالب نولومړئ نسل به تور وي خو په لویه کې یې غنم رنګ بللی شو. Mulattos اولادونه د AaBb جنوتایپ لري.

په غنم رنګ (Mulattos) کې یوازې دوه بارز جنونه وجود لري چې 50% تور پگمنت جوړوي په داسې حال کې چې تور (Negro) د دې کار لپاره څلور بارز جنونه لري. نوځکه ویلای شو چې غنم رنګ یو منځګړئ نسل دی چې د تور او سپین څخه جوړ شوی دی. خو که چیرې د دوی (مولاتوس) F1 نسل په خپلو منځو کې سره تزویج کړو، نو په نتیجه کې به تور ته متمایل اولادونه چې په پښتو کې ورته (تت تیاره) وایي لاسته راشي. (1,2).

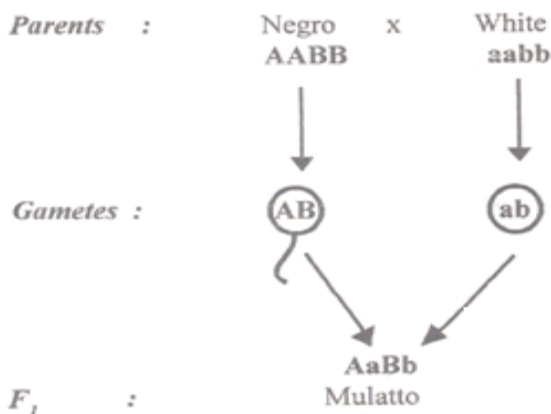

3-4 شکل: غنم رنگ Mulatto رانمایی.

1-4 جدول: په سرټو کې د تور او سپین ترمنځ یو ځای والی را په

څو ته کوي.

AaBb x AaBb

Gametes : (AB) (Ab) (aB) (ab) (AB) (Ab) (aB) (ab)

Gametes	(AB)	(Ab)	(aB)	(ab)
(AB)	AABB Negro	AABb Dark	AaBB Dark	AaBb Mulatto
(Ab)	AABb Dark	AAbb Mulatto	AaBb Mulatto	Aabb Light
(aB)	AaBB Dark	AaBb Mulatto	aaBB Mulatto	aaBb Light
(ab)	AaBb Mulatto	Aabb Light	aaBb Light	aabb White

## خو گوني يا ګن ایلونه – Multiple Alleles

خو گوني ایلونه يا (multiple Alleles) د درو يا زیاتو جنونو یو سیټ (Set) دی، چې په هومولوگ کروموزومونو کې پراته او عین صفت کنترولوي.

خو گوني ایلونه کولای شي چې درې، څلور او یا زیات جنونه ولري. د دې ایلونو شاملین په هومولوگ کروموزومو کې په یو ډول موقعیت کې قرار لري، نو ځکه دا ایلونه د یوه جن د تناسخ په نتیجه کې تشکیلېږي.

په خپله دانسان د وینې A، B، O گروپونه د خو گونو Multiple Alleles په واسطه کنترولېږي.

### ځاندي یو هو مثالونه د خو گونو ایلونو بڼې نمونې دي:

۱- د A, B, O د وینې گروپونه (ABO blood group).

۲- د Rh لرونکي وینې گروپ Rh blood group.

۳- د سرکې په مچ کې د وزرونو څرنگوالی.

۴- په سویه کې د پوستکي رنگ.

۲- په تمباکو کې خود بخودي شنډوالی (عقامت) – Self Sterility in

Tobacco

## د وراثت له مخې د انسان د وینې گروپونه – Human bloods group

یو عالم چې Landsteiner نومیده د انسان په وینه کې د انتي جنونو (Antigens) د شتون او نه شتون له مخې څلور ډوله د وینې گروپونه په گوته کړل. دا گروپونه عبارت دي له:

A، B، AB او O گروپ.

د A گروپ کسان د A انتي جن (Antigen-A) په خپلو سرو کروياتو

(RBC) کې لري.



د B گروپ کسان د B انتي جن (Antigen-B) په خپلو سروکروياتو (RBC) کې لري.

د AB گروپ لرونکي کسان د A او B دواړه انتي جنونه د وينې په سرو کروياتو (RBC) کې لري.

د O گروپ لرونکي کسان د وينې په سرو کروياتو کې هيڅ ډول انتي جن نه لري.

د A گروپ وينې لرونکي کسان د A انتي جن او د b انتي باډي لري.

د B گروپ وينې لرونکي کسان د B انتي جن او د a انتي باډي لري.

د AB گروپ وينې لرونکي کسان د A او B انتي جنونه لري خو انتي باډي نه لري.

د O گروپ وينې لرونکي کسان دواړه ډوله انتي باډي a او b لري.

دا په ډانگ پيلي معلومه ده چې د A انتي جن هيڅ وخت د a انتي

باډي سره په گډه نشي اوسيدلی. يا په بله ژبه د A انتي جن هيڅ وخت د

a انتي باډي سره نشي گډيدلی. همدارنگه د B انتي جن هيڅ وخت د b

انتی باډي سره نشي گډيدلی. (3).

2-4 جدول: په لاندې جدول کې د A, B, O او AB گروپونو د انتي جن

اوانتي باډي شتون او نه شتون په گوته شوي دی.

Group	Antigen	Antibody
A	A	b
B	B	a
AB	A and B	Nil
O	Nil	a and b

## اوس راځو د وينې گروپونه د وراثت له مخې تشریح کوو:

د Antigen-A ترکیبیدل د یو بارز الیل چې د  $L^A$  په نوم یادېږي او اصلاً د L توری د کاشف Landsteiner په ویاړ ورته وړاندیز شوی دی په واسطه کنترولېږي، او د B انتي جن (Antigen-B) ترکیب بیا دیوه بل بارز الیل چې د  $L^B$  په نوم یادېږي ترکیبیدل (Synthesis) صورت نیسي. د انتي جن نه شتون په خپله دیوه محفي الیل د موجودیت څخه نمایندګه ګي کوي چې په  $L^O$  سره ښودل کېږي.

په دې توګه دغه درې الیلونه د وينې د گروپونو د وراثت مسولیت په څار لري چې عبارت دی له:  $L^A$ ،  $L^B$  او  $L^O$  څخه.

$L^O$  یو محفي الیل دی د دواړو الیلونو  $L^A$  او  $L^B$  په وړاندې.  $L^A$  او  $L^B$  بارز الیلونه دي. چې په شریکه سره خپل ځان څرګندوي، نوځکه یې Codominant هم بولي. په دې حالت کې (Codominance) بیا دواړه جنونه په یو صفت کې ځانونه ښکاره کوي.

که چیرې په یوه سړي کې  $L^A$  او  $L^B$  دواړه شتون ولري، نو په دې صورت کې  $L^A$  د A انتي جن او  $L^B$  د B انتي جن تولیدوي.

که چیرې  $L^A$ ،  $L^B$  او  $L^O$  په یوه موقعیت کې واقع شي نو دیته Multiple alleles وایي. یو سړی د درو الیلو څخه په وینه کې دوه الیلونه لري. د مثال په توګه هغه سړی چې A گروپ وینه لري د  $L^A L^A$  او یا  $L^A L^O$  د B گروپ وینې واله سړی بیا د  $L^B L^B$  او یا  $L^B L^O$  او د O گروپ وینې لرونکی سړی بیا  $L^O L^O$  لري.

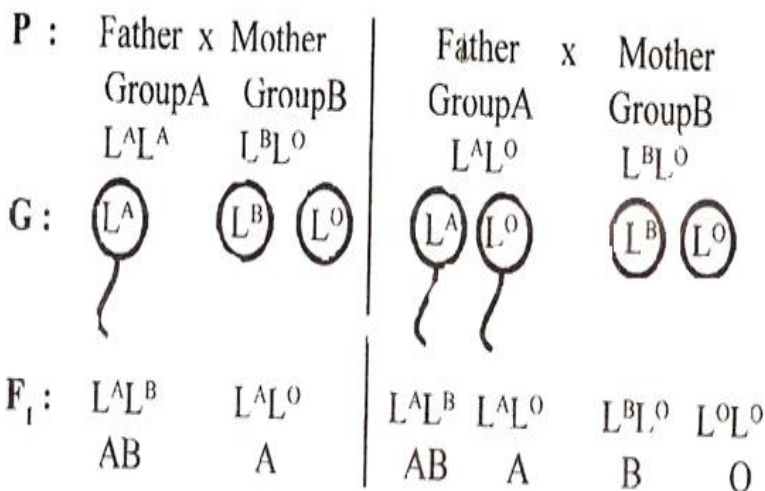

شکل: د 4-4 وینې ګروپونو د وراثت میخانیکیت

رانیښی.

## د وینې د ګروپونو له مخې د ځینو مهمو ستونزو حل

### ۱- د وینې انتقال – (Blood Transfusion):

د یوه سړي څخه بل سړي ته د اړتیا له مخې د وینې انتقال ته Blood Transfusion وایي. ډیر ځله د جراحی د عمل، یا د موټر سره د ټکر په نتیجه کې او یا هم د کم خونۍ په صورت کې سړی وینې ته اړتیا پیدا کوي. نو د دې لپاره چې د وینې انتقال د ورکونکي سړي (Donor) لخوا وینې اخیستونکي (Recipient) ته په زیان تمامه نه شي، نو په کار ده چې د دواړو وینه باید وکتل شي او په هغې کې د ګروپ د معلومولو پرته د انټي جنونو او انټي باډي شتون او نه شتون Rh فکتور سره یو ځای باید معلوم شي. او وروسته له هغې د وینې انتقال تر سره شي.

په لاندې شکل کې د وینې د عمومي اخیستونکي او عمومي ورکونکي او همدارنگه د ګروپونو ترمنځ انتقال په بڼه توګه په ګوته شوی دی.

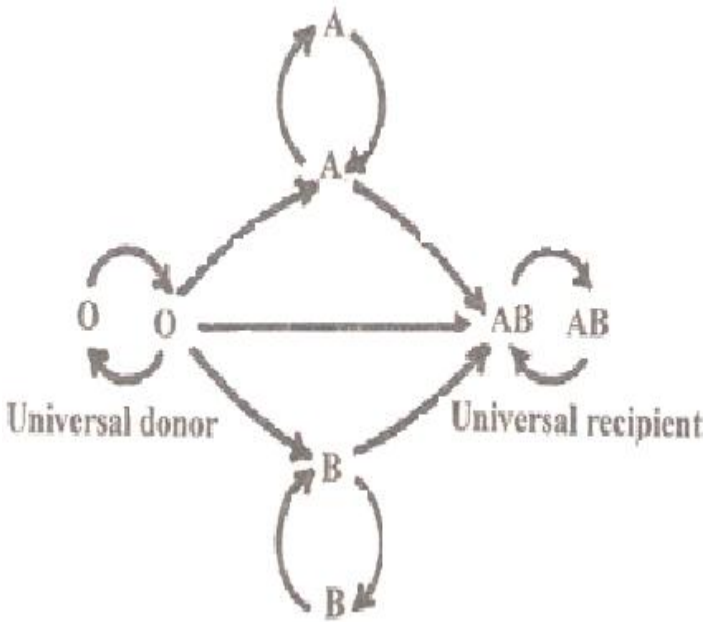

4-5 شکل: د وینې انتقال په ګوته کوي.



مور ته د قاتل يا متهم د جرم ثبوت او يا نه ثبوت په گوته کولای شي. (1,4)

## د وينې د گروپونو – Rh

په 1940 زېږيز کال کې د وينې د گروپونو Rh د دوو پوهانو Landsteiner او Wiener لخوا کشف شو.

د Rh فکتور د يوه سيټ خوگونو اليلونو په واسطه چې په هومولوگ کروموزومونو کې په عين موقعيت کې قرار لري کنټرولېږي.

مور دوه ډوله Rh پيژنو يو يې Rh Positive يا  $Rh^+$  او بل يې Rh Negative يا  $Rh^-$  دی. هغه کسان چې  $Rh^+$  لري دا کسان په حقيقت د سرو کروياتو په مخ يو انټي جن لري چې هغې ته د Rh انټي جن وايي. دا انټي جن د لومړي ځل لپاره په بيزوگي کې چې Rhesus monkey نومېده کشف شو. د Rh انټي جن د Rh Factor په نوم هم يادېږي.

هغه کسان چې په سرو کروياتو کې د Rh انټي جن نه لري، دوی د  $Rh^-$  په نوم يادېږي.

د Rh انټي جن طبيعي انټي باډي نه لري. په داسې حال کې چې د Rh انټي باډي کيدای شي چې په مصنوعي ډول جوړ شي. په هغې چا کې چې  $Rh^-$  لري يعنې نه يې لري په دې کسانو کې د Rh انټي باډي انکشاف کولای شي، خو په هغه وخت کې د يوداسې سړي وينه چې د Rh فکتور لري ورکړل شي، خو دا خبره د ياده مه باسې چې دا وينه بايد د 0.05ml څخه زياته نه وي.

په اروپايي هيوادونو کې د اوسيدونکو په وينه کې 85% خلک  $Rh^+$  لري او پاتې 15% يې  $Rh^-$  لري. په هندوستان کې 93% خلک  $Rh^+$  او 7% يې  $Rh^-$  وينه لري. خو په چين کې 99.5% اوسيدونکي  $Rh^+$  او 0.5% يې  $Rh^-$  وينه لري.

د وینې خو ډوله Rh انتي جن او انتي باډي وجود لري. خو د وینې یو ډیر معمول د Rh انتي جن د Antigen-D څخه عبارت دی او انتي باډي یې د Anti-D په نامه یادېږي.

د انتي جن تولیدیدل د څو ګونو الیلونو په واسطه کنټرولېږي. د انتي جن د یوه بارز جن په واسطه چې په R سره ښودل کېږي تولیدېږي. که چیرې په چاکې دا جن محفي یا مغلوب (Recessive) وي نو په دا کسانو کې بیا نوموړی د Rh انتي جن نشي تولیدولی. نوځکه د  $Rh^+$  کسان کیدای شي چې هوموزایګوس بارز (Homozygous Dominant) (RR) وي، یا Heterozygous (Rr) وي. خو هغه کسان چې د  $Rh^-$  وینه لري دا کسان همیشته محفي هوموزایګوس (rr) یا Recessive Homozygous دي.

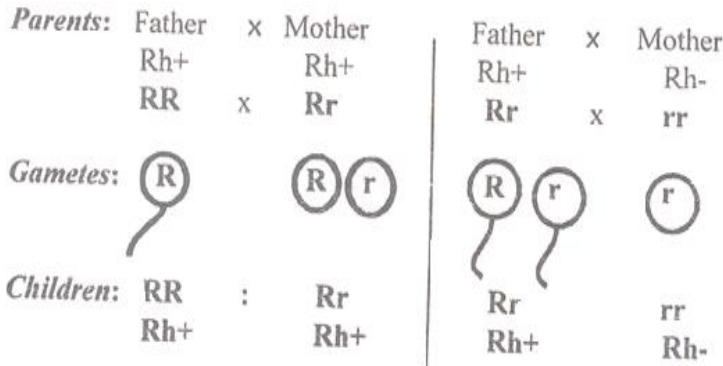

6-4 شکل: د  $Rh^+$  او  $Rh^-$  والدينو ترمنځ د ازدواج څخه وروسته د اولادونو برخليک په ګوته شوي.

د وینې د ګروپونو د Rh جنونو ته په کتو سره دوي نظريې وجود لري چې په لاندې ډول دي:

۱- د وينر تيوري (Weiner's Theory):

۲- د فيشر تيوري (Fisher's Theory):

## ۱- د وینر تیوري (Weiner's theory):

وینر وړاندیز وکړ چې د وینې د ګروپونو Rh د 8 څو ګونو الیلونو په واسطه کنټرولېږي، چې نومونه یې په لاندې ډول دي:

r	R <sub>1</sub>
R <sub>0</sub>	R <sub>2</sub>
R <sub>1</sub>	R <sub>x</sub>
R <sub>11</sub>	R <sub>y</sub>

د پورتنیو جنونو څخه r په خپله Rh<sup>-</sup> ګروپونه کنټرولوي، او نوره باقیمانده جنونه بیا د وینې Rh<sup>+</sup> ګروپونه کنټرولوي.

د پورتنۍ فرضیې په پام کې نیولو سره د وینې د Rh<sup>-</sup> ګروپ د rr جنو په واسطه کنټرولېږي. د Rh<sup>+</sup> ګروپ جنوتایپ (Genotype) د لاندې هر یوه جنوتایپونو په واسطه کنټرولېږي:

R <sub>0</sub> R <sub>0</sub>	R <sub>2</sub> R <sub>2</sub>	R <sub>y</sub> R <sub>y</sub>	R <sub>0</sub> R <sub>1</sub>	R <sub>1</sub> R <sub>x</sub>
R <sub>1</sub> R <sub>1</sub>	R <sub>x</sub> R <sub>x</sub>	R <sub>0</sub> r	R <sub>1</sub> r	R <sub>1</sub> R <sub>y</sub>

## ۲- د فیشر نظریه:

فیشر وړاندیز وکړ چې درې جنونه دي چې د Rh انتي جن په تولید کې ونډه لري. او دا درې جنونه په کروموزوم کې داسې یو ځای پراته دي لکه یو جن چې وي. دا ډول جنونه د کاذبو الیلونو په نوم یادېږي (Pseudoalleles). فیشر دغو درو غالبو جنونو ته د CDE او محفي الیلونو ته cde سمبولونه وضع کړل. دئ وايي هغه سرئ چې د وینې ګروپ Rh<sup>-</sup> لري نو جنوتایپ یې cde/cde دی.

R <sub>y</sub> R <sub>y</sub>	R <sub>0</sub> R <sub>1</sub>	R <sub>1</sub> R <sub>x</sub>
R <sub>0</sub> r	R <sub>1</sub> r	R <sub>1</sub> R <sub>y</sub>



دی وایی چې  $Rh^+$  د وینې گروپ واله سرې بیا غالب جنونه لري. هغه کسان چې په وینه کې  $Rh^+$  فکتور (انتي جن) شتون لري مختلف جنوټایپونه لري چې عبارت دي له:

<i>CDE/CDE</i>	<i>CDE/CDe</i>	<i>CDE/Cde</i>
<i>CDE/cde</i>	<i>CDe/cde</i>	<i>Cde/cde</i>
<i>cde/cdE</i>	<i>cde/cDE</i>	<i>cde/CDE</i>
<i>cdE/CDE</i>	<i>cDE/CDE</i>	<i>etc.</i>

### د وینې د گروپونو د Rh فکتور کره وره—

#### Application of Rh Blood group

د وینې د گروپونو Rh فکتور د انسان په عضویت کې مهم رول لوبوي. چې ځینې مهم یې د نمونې په توگه په لاندې ډول سره ذکر کوو:

۱- Erythroblastosis Foetalis:

Erythroblastosis Foetalis په نویو هغو زیږیدلو ماشومانو کې چې پلار یې  $Rh^+$  فکتور او مور یې  $Rh^-$  فکتور لرلو د ازدواج په نتیجه کې پیدا شوي وي د وینې د تجزیې (Haemolytic disease) مریضی ده. دغه مریضی د زیرې په شکل او کمخونی سره څرگندیږي او بالاخره د وینې په تجزیه کیدو سره منتج کیږي. دا ځکه په دې نوم سره یادېږي چې په دې کې Erythroblasts حجرې منحل کیږي. اریټروبلاست په نارمل ډول سره د هډوکو په مغز (Bone marrow) کې موندل کیږي. کله چې د مثبت  $Rh^+$  لرونکی جنین د یوې داسې بنڅې په رحم کې انکشاف کوي چې منفي  $Rh^-$  لري نو ځکه د Erythroblastosis Foetalis په نوم یادېږي.

د ماشوم د Rh انټي جن مداخله کوي د مور په وینه کې، چې په دې صورت کې دمور وینه د Rh انټي باډي (Rh antibody) تولیدوي. کله

چې دغه انتي باډي جنين ته داخلي شي نو جنين متاثره کوي. بالاخره Rh antibodies د جنين سره کروييات تخريبيوي. د دغې تخريب په پايله کې زيږئ او کمخوني منع ته راځي. همدا مړه سره کروييات (RBCs) يني ته انتقاليري تر څو تجزيه شي. ينه د زيات کار په نتيجه کې، ينه پرسيربي، زيانمنه کيربي او بالاخره زيږئ منع ته راوړي او بالاخره ماشوم مري.

تاسې پورتنۍ توضيحات په لاندې شېما کې وگورئ!

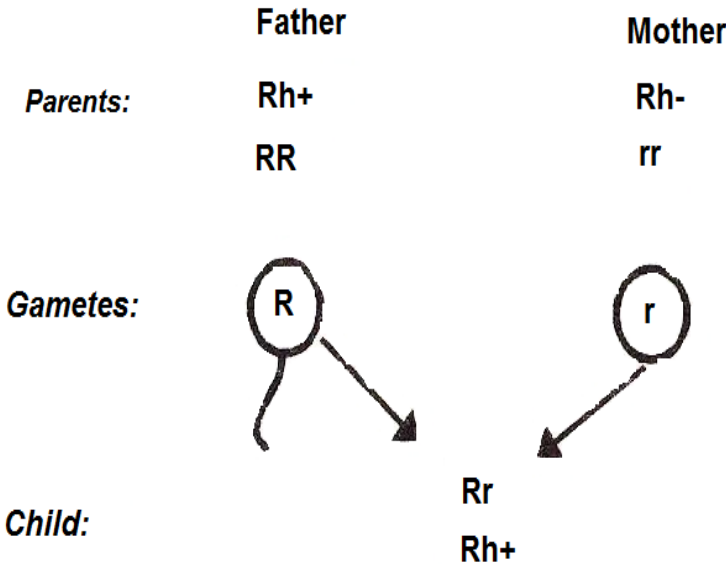

7-4 شکل: Erythroblastosis foetalis رانبيبي.

د پورتنۍ مريضۍ علاج دا دی چې کله طفل وزېږېده نو د ستي يې بايد وينه تعويض شي، خو داسې چې په مساوي اندازه سره د Rh<sup>-</sup> وينه پرې علاوه شي.

## ۲- د وينې انتقال — Blood Transfusion

د وينې په انتقال کې د Rh فکتور معلومول هغه څه دي چې د پېښيدونکي ستونځې مخه نيسي. ځکه که دا فکتور مطالعه نشي نو

دهغې پرته به ډيرې ستونځې رامنځ ته شي. لکه په لومړي او دوهم جهاني جنگ کې چې پرته له دقيقو معایناتو څخه به کله کله همدا سې د ورکونکي وینه په اخیستونکي وراچول کیده بیا به په بیره د نه لخته کیدو په صورت ورته وینه تطبیق کیده. (5).

## اپیستازیس - Epistasis

هغه وخت چې د یو جن د تاثیر څرگندیدل د بل جن په موجودیت او نه موجودیت پورې تړلی وي، نو دېته د جن متقابل عمل وايي. خو که جنونه په مختلفو موقعیتونو کې وجود ولري او عین صفت تر تاثیر لاندې راوړي، نو د جنونو دغې متقابل عمل ته بیا Epistasis وايي. د Epistasis اصطلاح د لومړي ځل له پاره د یوه عالم له خوا چې Beteson نومیده په 1909 زیږدیز کال کې استعمال کړه. نوموړي په هغه وخت کې وویل چې که دوه مختلف جنونه عین صفت تر خپلې اغیزې لاندې راوړي او یو جن د بل جن تاثیر وپوښي نو دېته Epistasis وايي.

هغه جن چې د بل تاثیر وپوښي (Masks) د اپي ستاټیک جن Epistatic gene په نوم یادېږي، خو په مقابل کې پوښل شوی جن Hypostatic gene په نوم یادېږي. په لویه کې Epistasis کیدای شي د جن د ننه Intergenic او یا د الیلونو د ننه Inter allelic د متقابل عمل تر سره شي.

### د جنونو د متقابل عمل خواص

د جنونو متقابل عمل یو لړ ځانګړنې لري چې ځینې یې په لاندې ډول دي:

### - د جنونو شمیر - Number of Genes:

د اېپي ستاتیک جن متقابل عمل همیشه دوه یا ډېر جنونه په برکې نیسي. دا په حقیقت کې د جن د متقابل عمل طبیعي بڼه په گوته کوي.

### 2- د عین صفت تر تائیر لاندې راوستل Affect Same Character

اېپي ستاتیک جنونه همیشه د یوه جن تاثیر کوم چې عین صفت انتقالوي متاثر کوي.

### 3- د یو صفت د څرگندولو وړتیا - Expression:

په شکل کې د یوه جن پواسطه د یو صفت څرگندونه په یوه نفوس کې د اېپي ستاتیک جن په موجودیت او نه موجودیت پورې تړلې دي، چې په دې کې پوښونکی جن اېپي ستاتیک جن او پوښل شوی جن بیا Hypostatic gene بلل کېږي.

### 4- د دای هایبرید جلاتوب په نسبت کې تغیر:

اېپي ستاسیس په دوهم نسل ( $F_2$ ) کې په نورمال دای هایبرید او ترای هایبرید نسلونو کې هم خپل تغیر ښودلای شي.

### 5- ارثي کنترول - Genetic Control:

اېپي ستاسیس همیشه د بارز جن په واسطه خپل واک چلوي، خو په اوس وخت کې مخفي اېپي ستاسیس هم پیژندل شوی چې کره وړه یې بالکل ښکاره دي.

په لاندې جدول کې د اېپي ستاسیس او بارزوالي تر منځ توپيرونه او مشابهتونه په گوته شوي دي.

4-4 جدول: د اېپي ستاسيس او بارز والي تر منځ توپيرونه او مشابهتونه راښيي.

بارزوالی-Dominance	اېپي ستاسيس-Epistasis
<p>1- دا د دوو الیلونو متقابل عمل په عین جن کې په برکې نیسي. په دې توګه یو واحد موقعیت احتوا کوي.</p> <p>2- دا همیشه د هتروزایګوت سره سروکار لري.</p> <p>3- دا بیا په درې ډوله دی، مکمل، نامکمل او ډېر غالب یا Overdominance</p> <p>4- د بارز برخه یو نارمل نسبت د جلاوالي یعنی 1:3 او یا 1:2:1 را په ګوته کوي.</p> <p>5- خو دلته بیا یوازې یو ډول تاثیر وجود لري.</p> <p>6- دلته بیا محفي جن یوازې او یوازې په Hemizygous حالت کې خپل ځان څرګندولای شي.</p> <p>1- بارز جن هم یو خاص صفت متاثر کوي.</p>	<p>توپيرونه:</p> <p>1- دا د دوو یا زیاتو جنونو متقابل عمل په دوو یا زیاتو موقعیتونو کې په برکې نیسي.</p> <p>2- اېپي ستاسيس هوموزایګوت او هترو زایګوت دواړه په برکې نیسي.</p> <p>3- اېپي ستاسيس ډېر ډولونه لري، لکه بارز، مخفي Duplicate او نور.</p> <p>4- اېپي ستاسيس په نورمال دای هایبرېد کې په <math>F_2</math> نسل کې خپل تغیر د ځانه بنودلای شي.</p> <p>5- په اېپي ستاسيس کې هم Intergenic او Interlocus جن متقابل عمل لیدلای شوی دی.</p> <p>6- په اېپي ستاسيس کې مخفي جن هم یو تاثیر پوښلی شي.</p> <p>مشابهتونه:</p> <p>1- اېپي ستاتیک جنونه همیشه عین صفت تراغیزې</p>

<p>2- دا هم هستوي جنونه احتوا کوي.</p>	<p>لاندي راولي. 2- ايبي ستايسيس هستوي جنونه په برکې نيسي.</p>
--	---

## پيوست جنونه — Linkage genes

پيوست جنونه: که چيرې دوه يا ډير جنونه داسې تمايل وښيي چې په طبيعي شکل سره په عين کروموزوم کې يو ځای باقي پاتې شي نو دپته د جنونو پيوست پاتې کېدل يا Linkage وايي. دا ټول جنونه غواړي چې د يو بل سره پيوست پاتې شي. دا د جنونو پيوستون د لومړي ځل لپاره د T. H. Morgan لخوا په 1911 زېږيز کال کې د سرکې په مچ (Drosophila) کې کشف شو. چې بيا وروسته په چنو، جوارو انسان او نورو ژونديو موجوداتو کې کشف شول.

### د پيوست جنونو تيوري غوره ټکي او اساسات په لاندي ډول

دي:

۱- لکه چې جوته ده يو کروموزوم ډير جنونه لري چې دا جنونه په کروموزوم باندې د يوې ليکې يا خط په بڼه موقعيت لري او سره وصل هم وي خو دا پيوست جنونه په يو ځای په شريکه د يوه واحد جن په څير ارثي خواص د مور او پلار څخه اولاد ته انتقالوي.

۲- د Crossing Over عمليه په پيوست جنونو کې په ندرت سره پېښيدای شي.

۳- د Linkage زور او قوت د جنونو تر منځ د فاصلې په نږدوالي پورې تړلی دی. که دا جنونه ډير سره نږدې وي نو همدومره محکم او که بيا ليري سره پراته وي نو بيا کمزورې پيوستون (Weak Linkage) بلل کېږي.

۴- همیشه د پیوستو جنونو شمیر د کروموزومو د جوړو په اندازه وي. د مثال په توګه د سرکې په میچ کې څلور ګروپه Linkage جنونه دي، څلور جوړې کروموزوم هم لري، په چټو کې 7 پیوست ګروپونه لري او اوه جوړې هومولوګوس کروموزوم هم لري، یا دا چې انسان 23 د Linkage groups لري او 23 جوړې کروموزوم هم لري.

۵- د T. H. Morgan له نظره د جنونو پیوستون په دوه ډوله دی: مکمل پیوستون Complete Linkage او نامکمل پیوستون in complete Linkage.

په مکمل پیوستون کې کروموزوم نه ماتیري او پیوست جنونه یو ځای په ډیرو نسلونو کې همداسې پاتې کیږي. په نامکمل پیوستون کې بیا کله کله دا کروموزوم په ناڅاپي توګه ماتیري او دا وصل شوي جنونه آزادیري او په کراسنګ اور Crossing Over باندې منتج کیږي. (1).

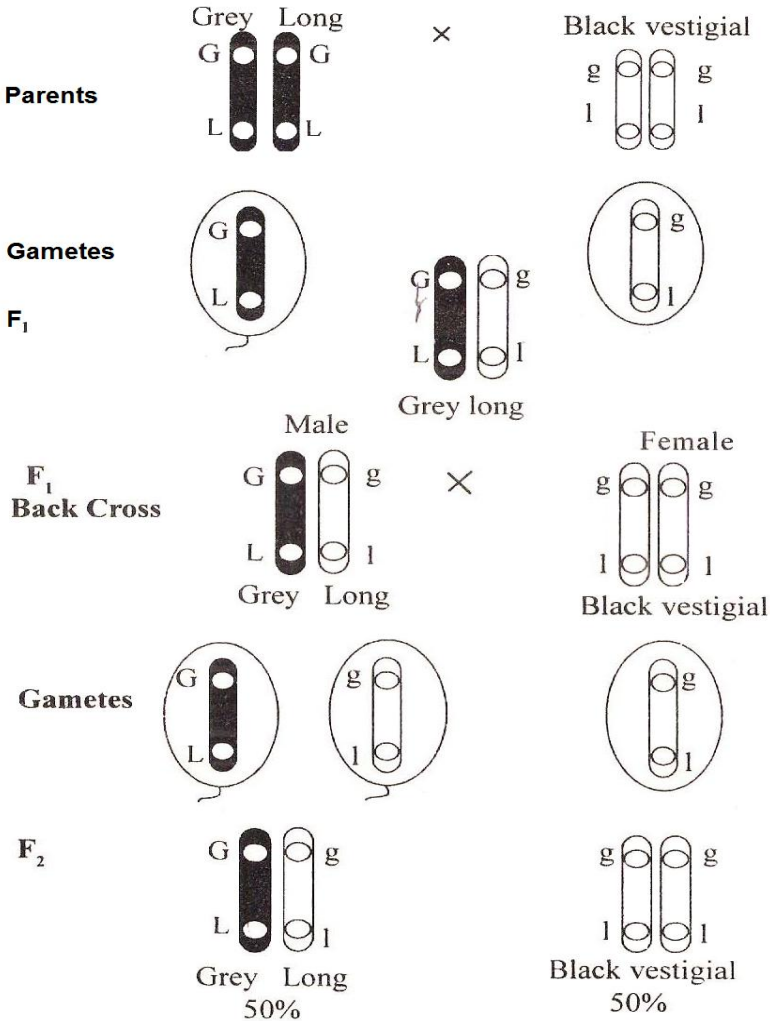

8-4 شکل: د سرکې په مچ کې د جنونو پیوستون راښيي.



## پیوست گروپونه - Linkage groups

د کروموزومو په هومولوگ جوړو کې ټول پیوست جنونه یو گروپ جوړوي چې هغې ته Linkage group وايي. لکه د سرکې په مچ کې چې څلور پیوستو گروپونه وو نو څلور جوړې یې کروموزوم هم وو. په انسان کې 23 پیوستو گروپونه او په تناسب یې 23 جوړې کروموزوم وجود لري او نور.

هر یو گروپ معین شمیر جنونه لري، چې دا د جنونو شمیر یې د کروموزومونو د اوږدوالي سره متناسب دی. د مثال په توګه د سرکې په مچ کې کوچنۍ کروموزوم کوچنۍ گروپ لري چې 12 وصل جنونه لري، خو غټ کروموزوم یې بیا لوی گروپ لري چې 150 وصل جنونه لري... او نور.

### هغه عوامل چې په Linkage تاثیر لري

د لاندې عواملو په اساس پیوستون متاثر کېدای شي:

#### ۱- واټن - Distance:

که چیرې جنونه په یوه کروموزوم کې نږدې سره پراته وي نو پیوستون محکم او که لیري وو بیا کمزور پیوستون دی.

#### ۲- عمر - Age:

که چیرې د سړي عمر زیاتېږي نو د پیوستون قوت کمېږي.

#### ۳- د حرارت درجه - Temperature:

که چیرې هر څومره د حرارت درجه لوړه شي په هماغه اندازه د پیوستون قوت کمېږي.

## ۴- X وړانګې – X-Rays:

که د X وړانګو څخه په معالجه کې کار واخیستل شي نو بیا پیوستون کمزوری کېږي.

## Crossing Over

کراسنګ اوور د هومولوګ کروموزومونو په جوړو کې غیر خویندې (Non-Sister) کروماتیدونو یا کروموزومي ټوټو ترمنځ د تبادلې څخه عبارت دی چې، په نتیجه کې د جنونو ګډیدل او تبادلې صورت نیسي. کراسنګ اوور د لومړي ځل لپاره د Morgan لخوا کشف شو. کراسنګ اوور هغه ده چې په هغې کې د کروموزومي ټوټو تبادلې په هومولوګس کروموزومونو کې صورت نیسي. د کراسنګ اوور عملیه د میوسیس او یا د Gametogenesis په وخت کې واقع کېږي. کراسنګ اوور یوازې په غیر خویندو کروماتیدونو کې په هومولوګس کروموزومو کې صورت نیسي.

د کراسنګ اوور د واقع کېدو شمیر د کروموزوم د اوږدوالي سره اړیکه لري. هر څومره چې د کروموزوم اوږدوالی زیات وي په هماغه اندازه سره یې د کراسنګ اوور فیصدي زیاته وي.

که چیرې په یوه کروموزوم کې جنونه لیرې سره پراته وي نو د کراسنګ اوور د واقع کېدو چانس یې زیات وي. خو که برعکس جنونه نږدې سره پراته وي نو بیا یې د کراسنګ اوور چانس کم دی.

د کراسنګ اوور فیصدي مستقیماً متناسب ده د هغې فاصلې سره چې د دوو جنونو ترمنځ وجود لري. د کراسنګ اوور فیصدي د کراسنګ اوور د فریکونسی په نوم هم یادوي. یا داسې هم ویلای شو چې:

د کراسنگ اوور فیصدی = د کراسنگ اوور فریکونسی = د جنونو د تبادلي فیصدی

په لویه کې ویلای شو چې کراسنگ اوور په ډیره کمه اندازه سره سنترومیر ته نږدې او یا د کروموزوم په سر کې واقع کیږي. که په یوه نقطه کې کراسنگ اوور واقع کیږي نو نږدې همدغه نقطې ته د بل کراسنگ اوور ممانعت کوي.

که چیرې، یو کراسنگ اوور (Single crossing Over) په هومولوگس کروموزومو کې واقع شي نو د یوه واحد کراسنگ اوور په نوم یادېږي.

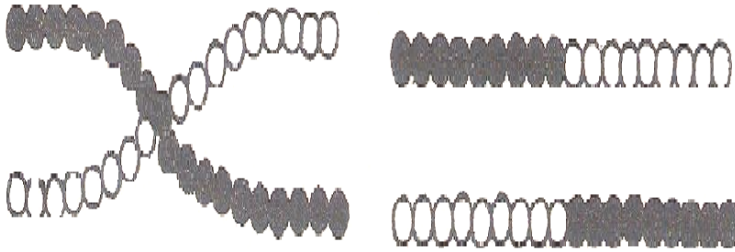

9-4 شکل: واحد کراسنگ اوور رانښيي.

خو که چیرې هومولوگس کروموزومونو تر منځ دوه واره کراسنگ اوور واقع شوی وي نو هغې ته Double Crossing Over وایي. او که چیرې د دوو څخه زیات کراسنگ اوور واقع وي نو بیا یې Multiple Crossing Over بولي. (1).

## د کراسنگ اوور د واقع کیدو میخانیکیت -

### Mechanism Of Crossing Over

لکه د مخه مو چې وویل کراسنگ اوور د کروموزومونو په ټوټو کې یو داخلي تغیر دی چې د غیر خویندي کروماتیدونو تر منځ واقع کیږي. دا واقعه د میوسیس یا Gametogenesis په وخت کې صورت نیسي. هومولوگ کروموزومونه یوې خواته حرکت پیلوي او څنگ په څنگ سره ځملي (پریوزي). دا واقعه چې هومولوگ کروموزومونه سره جوړه کیږي د Synapsis په نوم یادېږي. په هومولوگ کروموزومو کې په اوږدو چول (درز) رامنځته کیږي. د هومولوگ کروموزومو جوړې ته Bivalents وايي.

په دې توگه هر کروموزوم په دوو کروماتیدونو سره ویشل کیږي. په دې توگه څلور کروماتیدونه د دوو هومولوگ کروموزومو څخه لاسته راځي. نو ځکه دغه مرحله د Tetrad Stage په نوم یادوي. په دې توگه دوه کروماتیدونه په یوه کروموزوم کې د یوه سنترومیر په واسطه سره وصل وي. دغې کروماتیدونو ته خویندي کروماتیدونه Sister Chromatids وايي.

د هومولوگ کروموزومونو غیر خویندي کروماتیدونه ( Non-Sister Chromatids ) په یوه بل راتاویږي. په پوره یقین سره ویلای شو چې غیر خویندي کروماتیدونه د یوه بل سره وصلېږي. هغه نقطه چې په هغې کې غیر خویندي کروماتیدونه سره وصلېږي د Chiasmata په نوم یادېږي. د چیاسماتا مفرد Chiasma ده. په لاتین ژبه کې د Chiasma معنی د Cross څخه عبارت ده.

په Chiasma کې کروماتیدونه ماتېږي. دغه ماتیدل د یوه انزایم په واسطه چې Endonuclease نومېږي تر سره کیږي. دا مات

کروماتیدونه د یوه بل سره تبادله کيږي او بیا په یوه بل پورې سره وصلیږي.

د کروماتیدونو د تبادلې وروسته په یوه بل پورې وصل کیدل د یوه انزایم په واسطه چې Ligase نومیږي تر سره کيږي. همدغې د اتصال عملیې ته Ligation وايي. د دغو غیر خویندو کروماتیدونو تبادلې ته کراسنگ اوور وايي.

وروسته د کراسنگ اوور څخه بیا دا غیر خویندې کروماتیدونه یو بل دفع کوي. دوی د یوه بل څخه جلا کيږي. او دغه جلاوالی د سنټرومیر څخه پیل کيږي او یوې خواته دوام پیدا کوي لکه د پطلون د څنځیر په شان. دې جلاوالي ته Terminalization وايي. دا هومولوگ کروموزومو ته غږیږي.

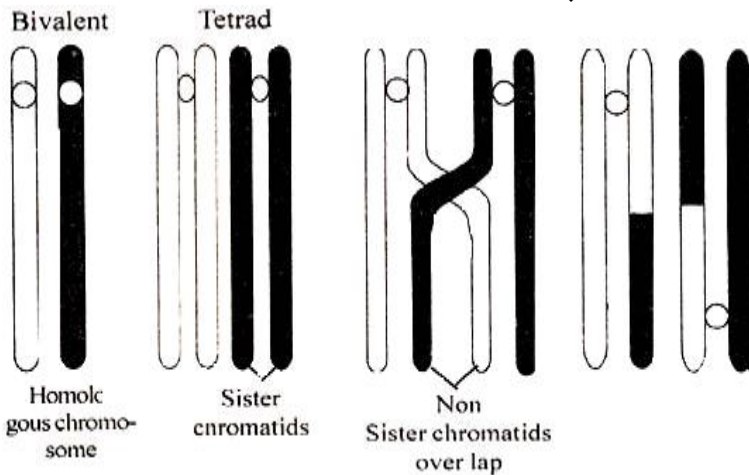

10-4 شکل: په دې شکل کې د Chiasma جوړیدل او Crossing over

په گوته شوی دی.

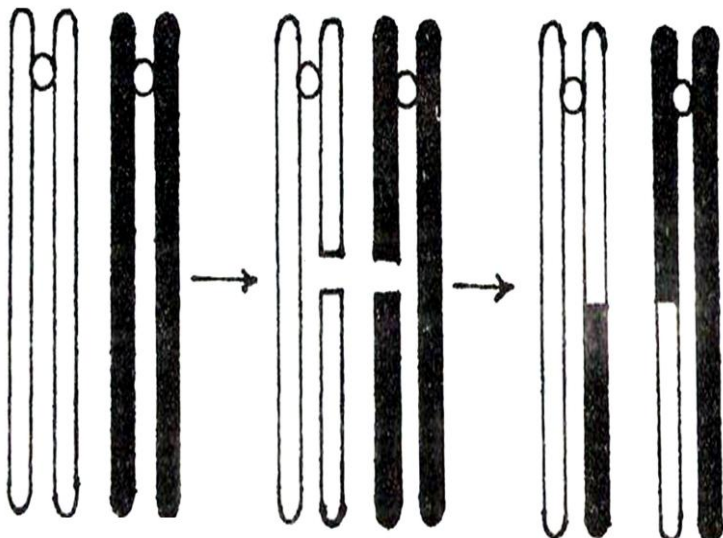

شکل 11-4: د ماتو سگمنتونو یو ځای کیدل رانښيي.

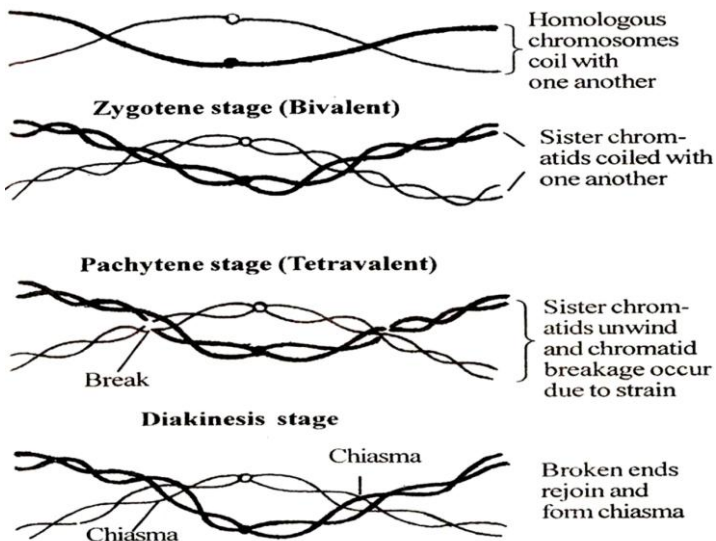

شکل 12-4: مونږ ته د Crossing over د پېښدو ډولونه رانښيي.

د Chiasmata د تشکیل او جوړیدو له مخې کراسنگ اوور په درې ډوله دی، خو پخوا له دې چې د هر ډول په تشریح او توضیح پیل وکړو لومړی لاندې شکلونه وگورئ:

**Single cross over**

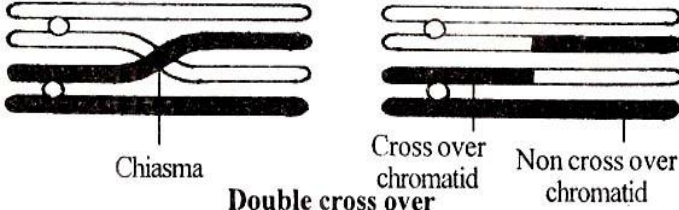

**Double cross over**

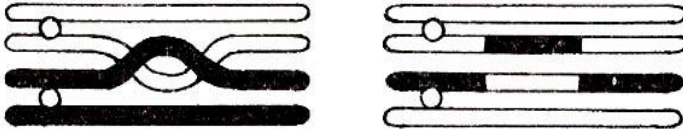

**Three strand double cross over**

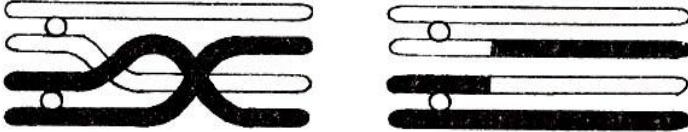

**Four strand double cross over**

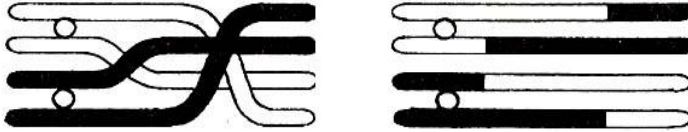

**Multiple cross over**



13-4 شکل: د کراسنگ اوور مختلف شکلونه راښيي.

د chiasmata د تشکیل او جوړیدو له مخې کراسنگ اوور په 3 ډوله دی چې عبارت دی له:

**1- واحد کراسنگ اوور-Single Crossing Over:**

په دې ډول کې یوه chiasma جوړیږي، او په دې توګه د هر کروموزوم څخه یو یو کروماتید په کراسنگ اوور کې ونډه اخلي.

**2- ښکته کراسنگ اوور-Double Crossing Over:**

په دې ډول کې دوی chiasmata جوړیږي. چیا سماوی کیدای شي، چې د عین کروماتیدونو تر منځ جوړې شي او یا کیدای شي چې د مختلفو کروماتیدونو تر منځ جوړې شي. نو پدې توګه کیدای شي، چې د دوو، درې او یا څلور واړه کروماتیدونه د هومولوګ کروموزومونو په غبرګه یا ډبل کراسنگ اوور عملیه کې ونډه واخلي.

**3- څوګوني کراسنگ اوور-Multiple Crossing Over:**

په دې ډول کراسنگ اوور کې د دوو څخه زیاتې چیا سماوی جوړیږي. دا څوګوني کراسنگ اوور ډېر کم منځته راځي. شکلونه وګورئ.

**هغه لاملونه چې په کراسنگ اوور باندې اغېزه کوي :**

- 1- د حررات لوړه درجه د کراسنگ اوور د زیاتیدو سبب ګرځي.
- 2- د X وړانګې د کراسنگ اوور د زیات واقع کیدو سبب ګرځي.
- 3- د کراسنگ اوور د واقعاتو کموالی د سرکې په مچ کې د ښځې د عمر د زیاتیدو سره راتیتیري.



- 4- ڄيئي ارٿي تناسحوئه د ڪراسنگ اوور د واقع ڪيدو پيٽي (فريڪونسي) راڪموي.
- 5- ڪراسنگ اوور په ڊيره ڪمه اندازه سنٽرومير ته نڙدي او هم د ڪروموزوم په سر ڪي واقع ڪيداي شي.
- 6- د ڪروموزومونو د سگمنٽ او بنٽل (په بل مخ اڀول) د ڪراسنگ اوور د واقع ڪيدو ڇخه مخنيواي ڪوي.
- 7- په يوه نڪته ڪي د چياسما جوڙيدل په څبرمه برخه ڪي د بلي چياسما د جوڙيدو مخه نيسي، چي دغي حادثي ته تداخل يا Inter Ference وائي. (1,4).

## لنډيز- Summary

انسانان ډول ډول ارثي ځانگړتياوې لري، د ساري په توگه که موږ دا ځانگړتياوې د څرگندو او پټو يا مخفي صفتونو له نظره وگورو، نو معلومه به شي چې د سترگو د رنگ (eye color) له مخې د نسواري سترگو رنگ په شنو يا آبي سترگو رنگ باندې غالب دی. دا ځکه چې د نسواري سترگو رنگ د BB جن پواسطه کنترولېږي، خو د شنو سترگو رنگ بيا د bb جن پواسطه کنترولېږي. همدارنگه گورگوتي يا مجعد وينستان (Curly hair) په اوږدو او لشمو وينستانو باندې غالب دي، چې دوی حتماً په لومړي نسل کې خپل ځان بښي. په همدې توگه نوره ډېر مثالونه شتون لري. د انسان په وراثت کې زياتره داسې واقع کېږي، چې دوه يا ډېر غير اليلي جنونه

( Non- allelic gene ) يو واحد صفت په ډېر قوت سره تر کنترول لاندې نيسي چې دې ډول وراثت ته په جنټيک Multiple Gene Inheritance وايي. په انسان کې د پوستکي رنگ د ډېرو جنونو کار دی.

په 1913 زېږديز کال کې يو عالم چې Davenport نومیده دا په گوته کړه، چې په تور پوستکو (Negroid) کې تور رنگ د دوو بارزو جنونو A او B پواسطه چې تکراري شکل لري له برکته دی. خو په مقابل کې سپين پوستکي بيا دوه مخفي اليلون (Recessive Alleles) چې a او b نومېږي لري. نو په لنډو سره ويلای شو چې يو خالص د تور پوستکي واله سره د AABB جينو ټايب او د خالص سپين پوستکي واله د aabb جينو ټايب لري.

د وينې د AB, B, A او O گروپ واله کسانو سرې حجرې (RBC) د وراثت له مخې په لاندې ډول سره ځانگړنې لري:

د A گروپ وينې لرونکي کسان د A انټي جن او د b انټي باډي لري.

د B گروه وینې لرونکي کسان بیا د B انتي جن او د a انتي باډي لري، خود AB گروه وینې لرونکي کسان د A او B انتي جنونه لري، خو انتي باډي هېڅ نه لري. لکن د O گروه واله کسان بیا هېڅ انتي جن نه لري، خود a او b دواړه انتي باډي لري.

دا ټکی په یاد لری، چې د A انتي جن هېڅ وخت د a انتي باډي سره په گډه نه شي او سیدلای او نور. د بلې خوا درې الیلونه دي، چې د وینې د گروهونو وراثت ورپورې تړلای دی، لکه  $L^A$ ،  $L^B$ ، او  $L^O$ .  
 $L^O$  یو مخفي الیل دی د  $L^A$  او په وړاندې خو  $L^A$  او  $L^B$  بیا بارز الیلونه دي، چې په گډه سره خپل ځان څرگندوي.

مور د وینې د گروهونو له مخې ډېر شمېر ستونځې لکه د وینې انتقال، د اولادونو مشکوکوالی، په جرم د متهم پېژندگلوې او نور حل کولای شو.

## ماخذونه

- 1- Arumugam, N. 2004. Cytology, Genetics and Evolution: Saras Publication, India PP. 202- 215.
- 2- Brown, S. W. 1966. Heterochromatin. Science 151: 417.
- 3- Doolittle, D. P. 1987. Population Genetics: Basic Concepts. Spriger Verlag, Berline. PP. 3-5.
- 4- Gale, j. S. 1990. Theoretical Population Genetics. Unwin Hyman Ltd. Landon, UK.
- 5- Ohno,S.1967. Sex Chromosome and Sex Linked genes. Springer – verlag Berlin Germany.

## د څلورم څپرکي پوښتنې

- ۱- د PTC د خوند معلومول د وراثت له مخې داسې توضیح کړئ چې د دوولسم ټولګي شاګرد پرې پوه شي؟
- ۲- په یوه جدول کې په مقایسوي توګه بارز او محفي صفتونه سره مقایسه کړئ چې شمیر یې د 15 څخه کم نه وي؟
- ۳- که تور سرې د سپینې ښځې سره واده وکړي خو دواړه یو ډول قدونه ولري نو ستاسې یې د F1 او F2 نسلونو د اولادونو فیصدي ولیکئ؟
- ۴- د وینې په ګروپونو کې د Rh فکتور اهمیت د وراثت له مخې توضیح کړئ؟
- ۵- Codominance څه ډول حالت دی په علمي توګه یې واضح کړئ؟
- ۶- که یو چا طفل اختطاف کړی وي، نو څنګه به د ده جرم د وراثت پوهنې د علم له مخې په ثبوت ورسوی. واضح یې کړئ؟
- ۷- Weiner's Theory د Rh فکتور په اړه څه وایي علما یې واضح کړئ؟
- ۸- Erythroblastosis Foetalis څه ډول ارثي ناروغي ده میخانیکت یې په ګوته کړئ؟
- ۹- خو ډوله پیوست جنونه پیژنی، او همدارنګه د Linkage متاثر کوونکي عوامل یو یو په ګوته کړئ؟
- ۱۰- ستاسې د Crossing Over د واقع کیدو میخانیکت په ساده ژبه بیان کړئ؟

## پنځم څپرکی

### د چاپیریال او وراثت تر منځ اړیکې

#### سرلیک:

چاپیریال د ایکالوژي له مخې هغې ځای ته ویل کیږي چې په هغې کې حیوانات، نباتات او واړه مایکرو ارګانیزمونه اوسېږي. کله کله چاپیریال بیا داسې تعریفوي چې:

ټول هغه بهرني فکتورونه چې ژوندی موجود احاطه کوي او په ژوندي موجود اغیزه ولري د چاپیریال څخه عبارت دی.

ځینې پوهانو په لویه کچه چاپیریال د فزیکي، بیولوژیکي او ټولنیزو چاپیریالونو مجموعه بللي ده. ټول ژوندي موجودات په یوه چاپیریال کې هستوګنې ته اړتیا لري، چې دا چاپیریال د ژوندي جسم په کړو وړو، غذا او تعذیه، متابولیزم، توافق او نورو باندې تاثیر لري. نوځکه دا ضروري ښکاري ترڅو پوه شو چې چاپیریال په وراثت باندې څومره تاثیر لري، یا دا چې آیا په محیط کې تغیرات د وراثت برخه ګرځي، که نه؟ او داسې نور.

موږ به په دې څپرکي کې به د ا په ګوته کړو چې د محیط څرنگوالی څنګه په وده او نمو تاثیر کوي. همدارنګه کوم ډول افراد د جسامت له مخې په دې ژوندۍ نړۍ کې زیات تر سترګو کیږي. او ولې دا خبره داسې ده چې پوهیدل ورباندې اړین ښکاري. تاسې ته معلومه ده چې ډیر ځله د صنعتي پارکونو هوا د لوګي، ګرد او غبار څخه ډکه وي، چې دهغې ځای ژوي لکه پتنگان، الوتونکي... او نور تور ښکاري. چې دا سرې په شک کې اچوي چې ایا په دوی کې موټیشن واقع شوی که

څنگه؟ خو که سرې دا حشرات، الوتونکي او نور یوه بل پاک محیط ته یوسي نو بیا بیرته پخوانۍ بڼه نیسي او سرې به پوه شي چې په هغه چاپیریال کې دا د توافق یوه نښه ده یا دا چې که مور یوه مشابهه څېرې ولرو چې د داخلي جوړښت، شکل او جنوټایپ Genotype له مخې کټ مټ دواړه یو شی او دواړه هلکان وي، مور د دوی څخه په یوه میاشتنۍ کې یو د امریکا واشنگتن ته یوسو او بل په افغانستان کې یوې اطرافي وروسته پاتې سیمې ته بوځو. دا هلکان چې د ظاهري او باطني خصوصیاتو له مخې دواړه یو شان وو، وروسته د 15 کالو سره یو ځای کړو. نو مور به په دوی کې بې شمیره توپيرونه ووينو. د مثال په توګه هغه چې په امریکا کې 15 کاله تیر کړي دي هغه به د کاشوغي او پنجې سره ډوډۍ خوړلې شي، د څو ډوله پوځ توپيرونه به د کالیو له مخې کولای شي، په ریموت کنترول به تلویزیون اعیار او چالانولئ شي... او نور.

ډیر داسې معلومات به لري چې هغه بل د وروسته پاتې سیمې ورور به یې نه لري. د مثال په توګه دا هلک چې په افغانستان کې وو، یوازې د هغې چاپیریال شیان به پیژني لکه مور، پلار، تبر، لرګئ، موټر... او نور اوس دلته مهمه خبره دا ده چې آیا د چاپیریال په اساس د علم، پوهې او مهارتونو زده کړه د ده په راتلونکو اولادونو کې ځای نیولئ شي که څنگه؟ دا ټول هغه څه دي چې څیړنې او مطالعې ته اړتیا لري، چې مور به په دې باندې بحث کوو.

## د وراثت او چاپیریال تاثیر پر یو بل باندې

د تیر څپرکي د توضیحاتو څخه پوه شوو چې وراثت د ارثي خواصو انتقال د والدینو څخه اولادونو یا متوالدینو ته تر څیړنې لاندې نیسي.

اوس غواړو چې د چاپیریال اړیکې د وراثت سره لږ څه وڅیړو. ترڅو په دې پوه شو چې چاپیریال په دې برخه کې کومه اغیزه لري او که نه؟  
 د دې خبرې د سپینې لپاره د نباتاتو درې نژادونه انتخابوو او په دې درې نژادونو کې مور یوازې یو صفت چې هغه جسامت یا لوړوالی دی تعقیبوو. دا بوټي په مختلفو شرایطو کې روزو.

دا درې نژاده بوټي چې د ودې او جسامت له مخې توپیر سره لري انتخابوو او دا درې نژاده د A، B او C په نوم یادوو.

د A نژاد چې په ټولو کې کوچنی دی تر 40 سانتي مترو پورې وده کوي. د B نژاد بیا تر 70cm سانتي مترو پورې وده کوي. د C نژاد بیا تر 100cm سانتي مترو پورې نمو کوي.

دا نژادونه باید داسې غوره شي چې خالص وي او خالص هم پاتې شي ترڅو د نورو نژادونو سره په تماس کې نشي او هم د نورو نژادونو سره گډ یا مخلوط نشي. کله چې دا درې نژاده بوټي وکرل شول، وده یې وکړه او بیا د هغې اندازه واخیستل شوه، نو ولیدل شوه چې په هر نژاد کې په وده او نمو، همدارنگه لوړوالي کې تفاوتونه لیدل کېږي. د مثال په توگه د A نژاد په بوټو کې وروسته د اندازه کولو څخه معلومه شوه چې لوړوالی یې د 15cm څخه تر 65cm سانتي مترو پورې رسېږي.

همدارنگه کله چې دغه بوټي یو ځای د یوه بل په څنګ کې ودرول شول نو په ارتفاع کې څرګند توپیر معلومېده. چې د توپیر دغې سلسلې ته Variation وايي. په دې څنګ په څنګ کتنه کې دا هم جوته شوه چې د ډیرې کمې ارتفاع او هم د زیاتې ارتفاع لرونکي بوټي په کې کم دي، خو په مقابل کې هغه بوټي چې ارتفاع یې منځنۍ کچه لري زیات بوټي شتون لري. (1).





شوه چې همغه منځنۍ نمو لري. خو که فوق العاده مساعد شرایط ورته  
اماده شي نو وده يې بيا په همغه اندازه سره لوړه ځي.

په همدې ډول پر حیواناتو هم څیړنې او تجربې شوي دي چې کټ مټ  
د نباتاتو په شان نتيجه ترې لاسته راغلي دي. يا په بله ژبه په ناوړه  
شرایطو کې وده بطني، په منځنۍ کچه کې منځنۍ وده او په فوق العاده  
مناسبو شرایطو کې يې وده فوق العاده زیاته وه.

د پورتنیو څرگندونو څخه بالاخره داسې نتیجه اخلو چې دا تغیرات  
یوازې د حیواناتو او نباتاتو په ظاهري شکل کې دي. اصلاً په دې کې  
په ارثي خواصو کې کوم تغیر نه دی واقع شوی. یعنې د چاپیریال له  
مخې په وده او نمو کې تغیر د ارثي خواصو په معنی نه دی.

نو ځکه په وراثت پوهنه کې داسې تغیرات چې په وده، نمو، جسامت  
او ظاهري شکل کې واقع کیږي، او په حقیقت کې د مساعدو محیطي  
شرایطو زیربنده وي د Modification په نوم یادېږي.

خو یو بل حالت چې دهغې تغیر په وجه وراثت کې تغیر راځي او یا دا  
چې دغه تغیرات د وراثت برخه وگرځي او د یوه نسل څخه بل نسل ته  
انتقال پیدا کړي د تناسخ (Mutation) په نوم یادېږي. (3).

**Mutation:** دا ډیر ډولونه لري، خو یو یې د جن تناسخ یا Gene  
Mutation دی چې په جن کې د مختلفو لاملونو له مخې آنې تغیر واقع  
کیږي، او بیا د یوه نسل څخه بل نسل ته انتقال پیدا کوي.

## د تغیر قبلوني احصایوي قانون

د حیواناتو او نباتاتو د یوه گروپ د ننه یو ثابت عددي ویش وجود  
لري. که تاسې پاس شکل وگورۍ وبه وینی. چې د هغو حیواناتو او  
نباتاتو شمیر چې منځنۍ وده او نمو لري شمیر یې زیات دی. خو که د  
منځني حد څخه هرې خواته لاړ شو شمیر یې کموالی پیدا کوي.

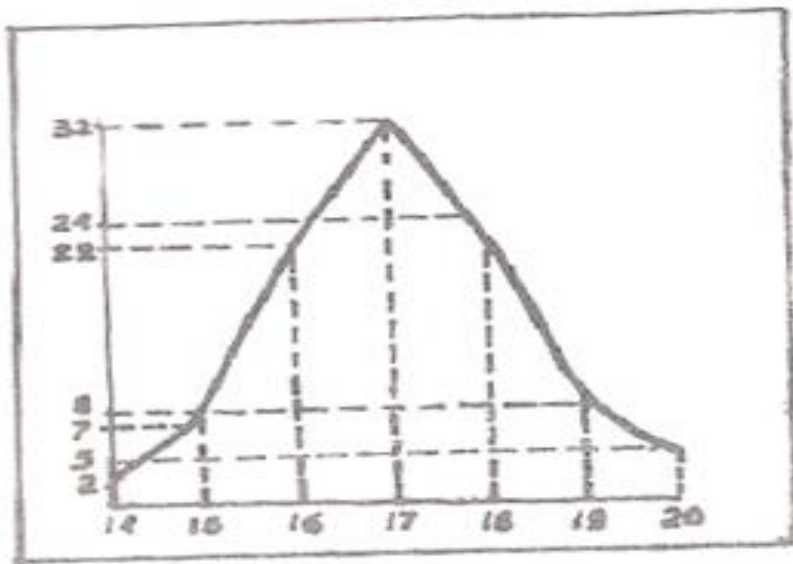

2-5 شکل: په دې شکل کې د منځنۍ کچې د ودې زیاتوالی په ګوته شوی دی.

د پورتنیو څرګندونو د بڼې توضیح په موخه د غنمو د بوټو په ساقه کې د وړو شمیر لږ څه مفصل تشریح کوو. د دې مثال د تطبیق لپاره داسې مواد انتخابوو چې یو ډول جنونه (Genes) ولري. دلته په هره ساقه کې د وړو شمیر له مخې هغه په مختلفو ګروپونو یا واریټونو (Variantes) ویشو، چې د دوی دا شمیر د 14 او 20 تر منځ تحول کوي.

د دې محاسبې د بڼه تطبیق په خاطر شل دانې وړې پرته د انتخاب څخه جلا کوو. بیا یې شمیر او د واریټونو تصادف معلوموو. دلته به دا وویښو چې هغه ساقې چې د وړو شمیر یې په منځنۍ کچه (16-18) تر منځ قرار لري په زیاته اندازه سره تصادف کړی دی. خو په مقابل کې هغه ساقې چې د وړو شمیر یې د پورتنی معیار څخه یا ډیر او یا کم وي د معمول سره سم لږ تصادف کوي. چې د محاسبې نتیجه یې په لاندې ډول سره وړاندې کوو:

د وړو شمير په ساقه کې 20 19 18 17 16 15 14

د ساقو شمير 5 8 24 32 22 7 2

د لومړني قطار شميرې (ارقام) د هغو واريانتونو څخه عبارت دي، چې د کم عدد څخه شروع او په لوی عدد ختميرې، خو د لاندي قطار شميرې (ارقام)، د گروپونو د تصادف شمير او واريانتونه چې معين وړې لري عبارت دي. که ستاسې پاس شکل وگورئ. په هغه کې افقي خط گروپونه يا واريانتونه او په عمودي خط کې د واريانتونو شمير ښودل شوی دی. هغه منځني چې د لاسته راغلو عددونو د اتصال څخه لاسته راځي د غنمو د وړو تغير قبلونه (تغير پذيري) په گوته کوي او گروپي تغير قبلونه په گوته کوي او د Variation منځني ورته وايي. په دې منځني کې لوړه نقطه گروپي تغير قبلونه په گوته کوي، کوم چې ډيره واقع شوي ده. او موربې د احصايوي اوسط په نوم يادوو. طرز العمل يې داسې دی چې د هر عدد مخصوص واريانت د تصادف د واريانتونو په شمير کې ضربو بيا يې د ضرب حاصل جمع کوو، له هغې وروسته هغه عدد چې لاسته راځي د عمومي واريانتونو په شمير يې ويشو. لاندي فورمول په نظر کې ونيسئ.

$$M = \frac{\sum(V.P)}{n}$$

په پورتنني فورمول کې M منځنی حد، V واريانت، P د هر واريانت شمير، سيگما  $\sum$  د جمعې علامه او n د عمومي واريانتونو شمير دی اوس يې په پورتنني فورمول کې محاسبه پر مخ بيايو:

$$432 = 2 \times 14, 28 = 7 \times 15, 105 = 22 \times 16, 352 = 32 \times 17, 544 = 17 \times 32, 152 = 8 \times 19, 24 \times 18$$

$$1713 (\sum) = 5 \times 20$$

کيري. اوس دا د ضرب حاصلونه سره جمع کوو چې مجموعه يې 1713

کیرې. که اوس دا د جمعې حاصل (1713) په  $n=100$  ویشو نو منځنۍ حد یې 13, 17 کیرې لاسته راځي. دا منځنۍ حد په احصایه او جنتیک کې خاص اهمیت لري. اوس هم موږ دا ثابته کړه چې شمیر د ساکو په 17 او 18 کې زیات شوی دی او هلته هم معلومیرې. (4,1).

## لنډیز- Summary

په چاپیریال کې د ژونديو اجسامو ټول حیاتي فعالیتونه سر ته رسېږي. یا په بله ژبه ټول هغه بهرني فکتورونه چې په ژوندي موجود اغېزه لري او هغه احاطه کوي د چاپیریال څخه عبارت دی. یو ژوندي جسم چې په هر ځای کې اوسي د هغې چاپیریال سره د خپل ژوند او پایښت په موخه اړیکې نیسي او په هغه کې توافق له پاره هلې ځلې کوي.

چاپیریال د ژونديو اجسامو په وده او نمو باندې اغېزه لري. دساري په توگه که یو بوټی چې په منځنیو شرایطو کې یې اعظمي وده 60cm وي، مورې یې په داسې چاپیریال کې وکړو چې هلته ښه خاوره لنډه بل (رطوبت) غذایی توکي او نور وجود ولري، نو د دې بوټي وده به 85 سانتي مترو ته لوړه شي. خبره دلته دا ده چې نژاد همغه نژاد دی، خود ښې غذا او تغذیې په شتون کې یې وده لوړه شوه. نو وایو چې دلته د چاپیریال په وجه په وراثت کې تغیر نه دی راغلی، بلکې په وده او نمو کې تغیر راغلی دی، چې دغې تغیراتو ته Modification وایي.

همدرانگه که مورې یو مشابه غبرگوني ولرو او د دوی څخه یو پرمختللي هیواد ته یوسو او بل په یوه وروسته پاتې هیواد کې پریږدو او بیایي 15 کاله وروسته همدغه یو ډول وروڼه سره یو ځای کړو، نو وبه ولیدل شي، چې د پر مخ تللي هیواد څخه راوړل شوی وروڼه به یې د بل وروڼه پر تله ډېر معلومات لري. دا ځکه چې د هغې چاپیریال غني او د بل کمزوری وو.

نو وراثت پوهنې په چوکاټ کې د همدغو دوو غبرگونو راتلونکي پر مختگونه مطالعه کېږي.

په اوسنيو وختو کې چاپيريال او وراثت تر منځ د اړيکو مسله چې ايا پرته له تناسب څخه د دې امکان وجود لري چې د چاپيريال اغېزې به د وراثت برخه وگرځي که نه؟

د بلې خوا که موږ د يوې ټولنې نفوس ته ځير شو، نو موږ به په هغه کې د منځني قد واله کسان نظر لور او يا ټېټ قد ته زيات ووينو. د نباتاتو په نړۍ کې هم د منځنۍ کچې لرونکي بوټي زيات ليدل کيږي.

## ماخذونه

- ۱- جلال، احمد شاه، قادروف، عبدالسلام. بیولوژي: انتشارات پوهنتون کابل ۱۳۲۳هـ.ل، صص ۲۱۸-۲۱۹-۲۲۵.
- ۲- جان، اف، لسلي، جنتیک. ژباړن: مایار، محمد قاسم؛ د کابل پوهنتون خپرونو خانګه ۱۳۵۲هـ.ل. صص. ۴۵، ۳۰، ۱۳.
- ۳- سخاروف، م. ا. 1982. چاپیریال او وراثت: مطبعه میر، مسکو صص 222-228.

4- Vasil, I. k. (ed.) 1986. Cell Culture and Somatic Cell Genetics of Plants, Val.3. Plant regeneration and Genetic Variability. Academic Press, Orlando, Florida, USA.



## د پنځم څپرکي پوښتنې

- ۱- د Variation سلسله څنگه تعریفولی شئ، په مثال کې یې واضح کړئ؟
- ۲- په وراثت پوهنه کې Modification څه ته وايي واضح یې کړئ؟
- ۳- د احصایوي اوسط د فورمول اهمیت په وراثت کې په علمي توګه واضح کړئ؟
- ۴- د Mutation او Modification تر منځ توپيرونه په ګوته کړئ؟
- ۵- آیا د چاپیریال اغیزې په وراثت باندې تر کومه حده دي واضح یې کړئ؟
- ۶- ولې مندل په خالصو نژادونو کې په سوچه پاتې کیدو ټینګار کاوه واضح یې کړئ؟
- ۷- په دې  $M = \frac{\sum(V.P)}{n}$  فورمول کې هر یو توری د څه شي څخه نمایندګه ګي کوي واضح یې کړئ؟
- ۸- Mutation د محیط سره د طبیعي انتخاب د تیوري له مخې څه ډول اړیکې لري واضح یې کړئ؟
- ۹- په ناوړه شرایطو کې د بوټو روزنه کومې پایلې د ځانه سره لري واضح یې کړئ؟
- ۱۰- آیا دا واضح کولای شئ چې د چاپیریال او وراثت تر منځ متقابل ارتباط په نباتي او حیواني نړۍ کې کټ مټ یو شئ دی، که توپیر لري واضح یې کړئ؟

## شپږم څپرکی

### کروموزوم، جن او تناسونه – Chromosome, Gene and Mutations

#### سریزه:

لکه چې جوته ده وراثت پوهنه او د هغې د موضوعاتو منع پانگه په جن، کروموزوم او DNA باندې څرخي. نو که څوگ کروموزوم، DNA او جن ونه پیژني دا هیڅ امکان نه لري، چې د وراثت په میخانیکیت باندې پوه شي. د جن او کروموزوم زده کړه په وراثت پوهنه کې ژورې مطالعې ته اړتیا لري

کروموزومونه هغه تار ډوله (لیف مانند) جوړښتونه دي، چې د خپل مثل د تولید وړتیا لري او د هستې د ننه موقعیت لري. دا جوړښتونه ځکه کروموزوم (Chromosome) بولي چې کروما د رنگ په مانا (Chroma = Colour)

او (Soma = Body) چې سوما د جسم په مانا دی. نو ځکه ویلای شو چې کروموزومونه هغه تار ډوله جوړښتونه دي چې د اړونده رنگونو په واسطه په ښه توګه رنگ اخلي او دارثي خواصو ناقلین ګڼل کیږي.

کروموزومونه د لومړي ځل لپاره د یوه عالم لخوا چې Hofmeister نومیده په 1848 زیږیز کال کې د Tradescantia د ګردې د مورنیو حجرو په هستو کې کشف کړل. خو په 1888 زیږیز کال کې یو عالم چې والدیبیر نومیده د کروموزومونو په نوم یاد کړل.

د کروموزومونو شمیر په هره نوعه (Species) کې توپیر لري. همدا کروموزومونه دي چې د هرې نوعې هوییت او تذکره ګڼل کیږي. هر څو

کروموزوم چې یوه نوعه یې لري په هغه نوع کې یې شمیر بیا ثابت پاتې کیږي. (1,3).

تر ټولو کم شمیر کروموزوم د اسکاریس یوه نوعه چې *Ascaris megaloccephala* نومېږي دوه (2) کروموزوم لري. او تر ټولو زیات شمیر کروموزوم بیا د رادیولاریا (*Radiolaria*) دي چې شمیر یې 1700 ته رسیږي.

### د یو شمیر حیواناتو او نباتاتو کروموزومونه

د کروموزومو شمیر	حیوانات
2	1- <i>Ascaris megaloccephala</i>
8	2- د سرکې میچ - <i>Drosophila</i>
22	3- جنګابن - <i>Toad</i>
26	4- کوربکه - <i>Frog</i>
42	5- مورک - <i>Rat</i>
44	6- سویه - <i>Rabbit</i>
46	7- انسان- سړی - <i>Man</i>
48	8- گوریلا - <i>Gorilla</i>
60	9- غوا - <i>Cow</i>
80	10- کوتره - <i>Pigeon</i>
208	11- حرچنگ - <i>Crayfish</i>
1700	12- رادیولاریا - <i>Radiolaria</i>

د کروموزومو شمیر	نباتات – Plants
14	۱- چنې - Pea
16	۲- پیاز - Onion
18	۳- کرم - Cabbage
24	۴- رومي بانجان - Tomato
48	۵- کچالو - Potato
80	۲- گنی - Sugarcane

په لویه کې کروموزومونه جوړه ائي شکل لري. نو ځکه هغه جوړه کروموزوم چې په خپلو منځو کې سره مشابه وي هغې ته Homologous Chromosome وايي.

د کروموزومونو شمیر په حجرو کې توپیر لري. د سارې په توګه جسمي حجري (Somatic Cells) دوه سیټه (2n) کروموزوم لري، خو جنسي حجري یا ګامیټونه یو سیټه (n) کروموزوم لري.

کله کله یوه حجره د دوو سیټو څخه ډیر د کروموزومو سیټونه لري لکه درې سیټه (3n) څلور سیټه (4n)، پنځه سیټه (5n) او نور چې دغې حالت ته د کروموزومو Polyploid حالت ویل کیږي.

### د سنترومیر له مخې د کروموزومونو ډولونه

کروموزومونه د سنترومیر د موقعیت له مخې په څلور ډوله دي، چې هر یو یې په لاندې ډول توضیح کیږي، خو لومړئ لاندې شکل وګورئ.

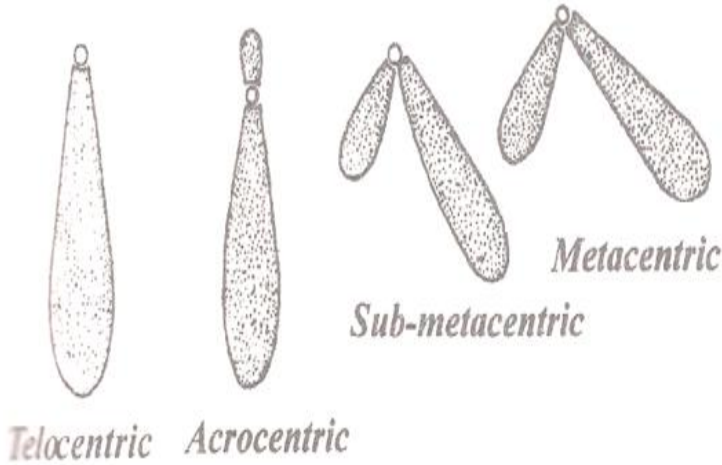

شکل 1-6: د کروموزومو مختلف شکلونه رابښي.

#### ۱- Telocentric:

دا هغه کروموزوم دی چې د هغې سنټرومیر په یوه انجام کې موقعیت لري. دا ډول کروموزوم ډیر نادر او کم موندل کېږي. خو تیلوسنټریک کروموزوم بیا د پروتوزوا په ډیرو انواعو (Species) کې په نورماله توګه وجود لري.

#### ۲- Acrocentric:

دا هغه کروموزوم دی چې د میلی په شان (Rod-like) شکل لري خو یوه بازو یې کوچنۍ او بله بازو یې ډیره اوږده وي لکه د ملخانو په نوعو کې چې وجود لري.

#### ۳- Sub-metacentric:

دا ډول کروموزومونه د ایل-L په شان شکل لري او غیر مساوي بازوګان لري.

### § - Metacentric

دا هغه کروموزوم دی چې د V په شان شکلونه لري. د دې کروموزومو بازوگان په اوږدو سره مساوي وي. دا ډول کروموزوم زیاتره په ذومعیشتیانو (Amphibia) کې وجود لري.

د کروموزومونو جسامت د 0,1 مایکرون څخه 30 مایکرونو پورې رسیږي، او قطري یې د 0,2 مایکرونو پورې رسیږي.

په لویه کې نباتي کروموزوم نظر حیواني کروموزومو ته غټ وي. د مثال په توګه یو نبات چې Trillium نومېږي د کروموزومو اوږدوالی یې د حجروي ویش د میتافیز په مرحله کې 32 مایکرونو ته رسیږي.

د انسان د کروموزومو اوږدوالی د څلورو څخه تر شپږو مایکرونو پورې رسیږي. لکن د حیواناتو په نړۍ کې هم د کروموزومو اوږدوالی او قطر توپیر لري، د مثال په توګه د چوڅګنبو په Oocytes کې د 800 مایکرونو څخه هم اوږي. په مشخصه توګه یو جسمي کروموزوم په غزیدلي توګه استوانه ائي شکل او دوه بازوگان لري. یو جسمي کروموزوم لاندې برخې لري:

،Pellicle ،Matrix ،Chromonema ،Chromomeres ،

Telomere ،Centromere

Satellite ،Secondary Constriction ،Primary Constriction

bodies څخه.

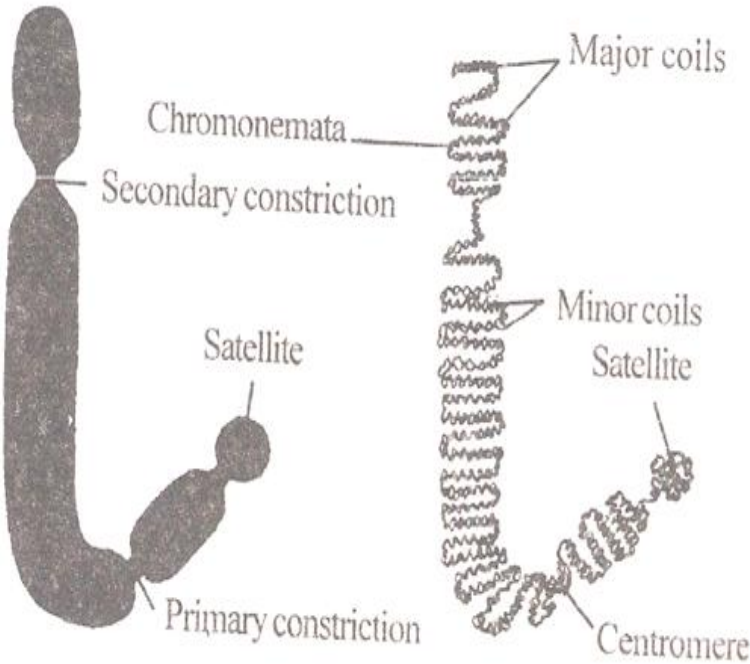

2-6 شکل: د جسمي کروموزوم جوړښت او شکل راښيي.

Pellicle د کروموزوم د خارجي پوښ څخه عبارت دی. پلیکل ډیر نری او نازک جوړښت لري او د غیر ارثي موادو څخه جوړ شوی دی. د پلیکل په واسطه یوه متجانسه د غیر ارثي موادو یوه کتله را ایساره شویده چې هغې ته Matrix وايي. متريکس د کروموزوم لویه برخه تشکیلوي. نو همدا وجه ده چې د متريکس په مټ کرومونیما ته (Chromonemata) د ننه خپل شکل ثابت ساتي.

د کروموزوم په داخلي برخه کې دوه فنري ډوله مشابه فیلامنتونه (Filaments) وجود لري، چې د Chromonemata په نوم یادېږي. د کرومونیما ته د تاویدو څرنگوالی په میوټیک (Meiotic) او مایوټیک (Mitotic) کروموزومونو کې توپیر لري. په میوټیک کروموزومو (Meiotic Chromosomes) کې دوه څرگندې تاو راتاو

برخې ليدلی شو چې يوې ته يې Major Coil وايي او بلې ته يې Minor Coil وايي.

لومړنۍ برخه د لسو څخه تر دېرشو پورې ژورې برخې لري خو Minor Coil بيا ډيرې دا ډول ننوتلي برخې لري.

دغه تاوويدل (Coiling) بيا هم په دوه ډوله دي، چې يوه ته يې Paranemic Coiling وايي، دا دومره محکم بافت نه لري، بلکې په آسانۍ سره د يو بل څخه جلا کيدای شي، خو بل ډول يې بيا د Plectonemic Coiling په نوم يادېږي.

په دې کې د دوی تر منځ ډير قوي بافت وجود لري او په اسانۍ سره د يو بل څخه نه جلا کېږي.

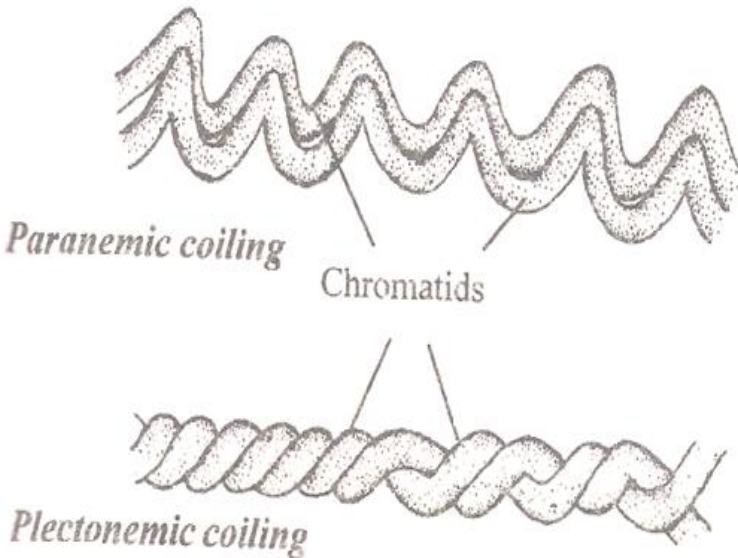

3-6 شکل: د Paranemic او Plectonemic Coiles ډولونه رانښيي. د انترفيز په مرحله کې د کروماتينو ځينې برخې تياره معلومېږي چې دغې منطقو ته Heterochromatins وايي. خو په مقابل کې نورې برخې



یې بیا د Euchromatins په نوم یادېږي. چې دې ډول توپيري جوړښت ته Heteropycnosis وایي.

هتروکروماتین د هستچې سره په نږدې تماس کې وي. نو همدا وجه ده چې د مایتوتیکي ویش په وخت کې په ښه توګه رنگ اخلي او دغې حالت ته یې (+Ve Heteropycnosis) وایي. لکن په مقابل کې هغه منطقي چې په هغه کې Euchromatins وجود لري بیا کمزورې رنگ اخلي چې دغې حالت ته یې (-Ve Heteropycnosis) وایي.

په میوټیک او مایتوتیک پروفیز مرحله کې Chromonema په نوبتي توګه پنډوالی او نازکوالی د ځانه ښيي. هغه ضحيمي ناحیې د تسبیح د دانو په شان جوړښت لري چې د Chromomere په نوم یادېږي، او هغه منطقه چې د دوی تر منځ موقعیت لري د Interchromomere په نوم یادېږي. نو له دې څخه داسې نتیجه اخلو چې جنونه (Genes) په کرومومیر باندې پراته وي. لکن ځینې بیا داسې فکر کوي چې جنونه په انټرومومیر باندې پراته دي.

د کروموزوم هغه برخه چې په ډیره ښه توګه رنگ اخلي او یوه باریکه برخه ده د سنټرومیر (Centromere) په نوم یادېږي. هر کروموزوم بازوګان (Arms) لري. د کروموزوم شکل د سنټرومیر له مخې پیژندل کېږي چې پورته ذکر شول.

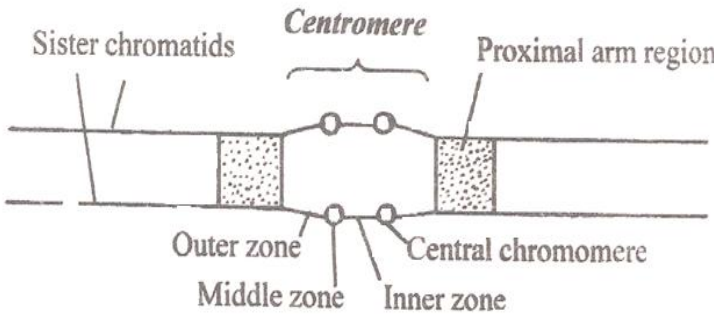

4-6 شکل: د سنټرومیر او د هغې برخې راښيي.

یو سنټرومیر د پنځو زونونو څخه جوړ شوی دی چې عبارت دی له:  
 یو داخلي زون (Inner Zone)، دوه منځني زونونه (Two middle zone) او دوه بهرني زونونه (Two outer zones).  
 داخلي زون يې شفاف او لرونکی د دانو دی چې د Kinosome په نوم یادېږي. منځنۍ برخه يې د یوه یا ډیرو کرومومیرو (Chromomers) څخه جوړه شویده.

### سنټرومیر درې وظیفې لري چې عبارت دي له:

۱- د ماکو ډوله الیافو (Spindle Fibers) وصل کیدل د سنټرومیر په واسطه ترسره کېږي.

۲- سنټرومیر د ماکو ډوله الیافو په جوړیدو کې ونډه لري.

۳- بل دا چې سنټرومیر کروموزومونه شکل ورکوي.

ځینې وختونه کروموزوم د لومړنۍ متراکمې برخې (Primary Constriction) څخه علاوه دوهمې متراکمه یا منقبضه برخه (Secondary Constriction) هم لري، چې دا ثابت حالت لري. دوهمه برخه د سر برخې لاندې (Sub terminal) موقعیت لري. دا برخه د لومړنۍ برخې څخه په دې توپیر کېږي چې دلته د کروموزومي سگمنټ انحراف وجود نه لري. پورتنۍ لومړني او دوهمې برخې بیا د هستچې د جوړښت سره سم ورسره یوځای کېږي.

پورتنۍ دواړه برخې د هستچې سازمان ورکونکو (Nucleolar Organizer) په نوم معرفي کېږي.

هغه کروموزومونه چې پورتنۍ برخې ولري د هستچې د کروموزومونو (Nucleolar Chromosomes) په نوم یادېږي.

د کروموزوم هغه کوچنۍ برخه چې لیرې موقعیت لري د Satellite په نوم یادېږي. سټیلايټ گردئ غزیدلئ جسم دی چې قطريې د کروموزوم د نورو برخو په څېر کیدای شي وجود لري. هغه کروموزومونه چې سټیلايټ لري د SAT Chromosomes په نوم یادېږي چې (SAT Sine)

کروموزوم کې یوه دانه وي خو کله کله کیدای شي چې دوه او یا ډیر هم شي.

د کروموزوم د سر آخري برخه د Telomere څخه عبارت ده چې مولر (Muller) په 1938 زیږیز کال کې کشف کړه. تیلومیرونه نه پریږدي چې د کروموزومونو سره سره جذب کړي. یا په بله ژبه تیلومیر د مقناطیس د همنوعه قطبونو په څیر خپل انجامونه سره دفع کوي.

هره کرومونیما د 8 مایکروفیبریلو (Microfibriles) څخه جوړه شویده چې پنډوالی یې د 60 څخه تر 100 انگسترونو پورې رسیږي. هر یو مایکروفیبریل د DNA د دوو ډبل طنابونو څخه جوړ شوی دی. DNA یوه ریښته (Strand) تقریباً  $20\text{Å}^0$  پنډوالی لري. د کروموزوم یوه بله غټه برخه د نیمایي کروماتید (Half Chromatid) څخه عبارت ده چې د څلورو مایکروفیبریلونو څخه جوړه شویده او هر یو مایکروفیبریل یې  $100\text{Å}^0$  پنډوالی لري، چې په لویه کي  $400\text{Å}^0$  پنډوالی لري او د DNA د اتو (8) فنرونو (Helices) څخه جوړ شوی دی.

دوه نیمایي کروماتیدونه سره یو ځای کیږي یو مکمل کروماتید جوړوي او یو کروموزوم بیا د دوو کروماتیدو څخه جوړ شوی دی. همدارنگه یو کروموزوم د دوه ډیرشو DNA فنرونو (32 DNA Helices) څخه جوړ شوی دی.

په کړي لرونکو حیواناتو کې (Vertebrates) کې کروموزومونه په دوو ډلو وېشل کیږي چې عبارت دي له Autosomes او Allosomes څخه.

**اوتوزومونه - Autosomes:** اوتوزومونه خپله جسمي کروموزومونه دي کوم چې جسمي ودې او نمو سره سروکار لري.

**Allosomes:** بیا جنسي کروموزومونه دي، کوم چې جنسي خصوصیات په خپله گیده کې رانغاړي. Allosomes په دوه ډوله دي چې

عبارت دي له X او Y څخه زیاتره نارینه انواع د XY کروموزوم او زیاتره نسځینه انواع د XX کروموزوم لري. په لویه کچه په انترفاز حجرو کې په وظیفوي لحاظ یوازې یو X کروموزوم فعال وي. خو که چیرې یوه حجره د یوه X کروموزوم څخه زیات ولري نو په دې صورت کې همغه یو X کروموزوم خپله دنده پر مخ بیایي او نوره X کروموزوم غیر فعال (Inactivated) دی. دا غیر فعال X کروموزوم د Sex-Chromatine او یا Barr body په نوم یادېږي، باربادي د هغې عالم په ویاړ چې Murrar Bar نومیده او په 1940 زیږیز کال کې ده کشف کړ ونومول شو.

هغه تصویر چې په حجره کې (د متافیز په مرحله کې) د کروموزوم عکس (Photograph) مور ته رانښيي د Idiogram په نوم یادېږي. همدارنگه د انسان په حجره کې 23 جوړې کروموزوم وجود لري چې دې ته د انسان د کروموزومونو یو کاریوټیپ Karyotype ویل کېږي. یا دا چې د سرکې په مچ (Drosophila) کې په حجره کې 4 جوړې کروموزوم د هغې د کروموزومو کاریوټیپ دی او معمولاً کاریوټیپ د تصویر په واسطه ښودل کېږي لکه مور چې د ایډیوگرام په تعریف کې پرې پوه شو (3,4).

## د کروموزومونو کیمیاوي ترکیب

په کیمیاوي لحاظ کروموزومونه د نیوکلیک اسیدو او پروټین څخه جوړ شوي دي، چې په دې کې 90% (Deoxyribonucleoproteine) او پاتې 10% یې پاتې شونې کروموزوم (Residual Chromosomes) تشکیلوي.

د DNA پروټین په خپله 45 سلنه د DNA او 55 سلنه د اساسي پروټین چې د Histone په نوم یادېږي جوړ شوي دي. ځینې پوهان بیا د کروموزومو ترکیب DNA=35%، RNA=5% او Protein=60% په ګوته کوي.

Residual Chromosome دا د ګروموزومونو هغه ماده ده چې د DNA او Histone پروټین د تغیر مکان (Removal) څخه وروسته پاتې کېږي. Residual Chromosome په خپل ترکیب کې RNA، DNA او د پروټینو بقیه (Residual Protein) لري.

ریسیجول پروټین د خپل خاصیت له مخې تیزابي خاصیت لري او د ګروموزوم د وظيفې د کاملې اجرا توان لري. که چیرې موږ ریسیجول پروټین د خپل ځای څخه بې ځایه کړو نو په پایله کې به د ګروموزوم بشپړوالی یا سلامتی له منځه لاړه شي. خو که د ګروموزوم څخه DNA او Histone وباسو بیا هم د ګروموزوم په جوړښت تاثیر نه لري.

په ګروموزومونو کې بل یو خاص پروټین وجود لري چې د Chromosomine په نوم یادېږي او دا پروټین د یوې کمیایوي عالي مادې څخه چې Tryptophan نومېږي جوړېږي. د DNA او پروټین تر منځ آیوني اړیکې وجود لري چې دا اړیکې د Salt Linkage په نوم یادېږي. په دې ارتباط کې په ځانګړي توګه دوه ولانسه آیونونه لکه  $Ca^{++}$ ،  $Mg^{++}$  او  $Fe^{++}$  کوم چې په حجره کې وجود لري. دا په ګروموزومو کې یو بل پیوستون په منځ د DNA او پروټین کې جوړوي، یا دا اړیکې د DNA د ګروپونو تر منځ ایجادوي (5).

## د ګروموزومونو وظيفې – Functions of

### Chromosomes

- ۱- ګروموزومونه د ارثي صفتونو انتقال کنټرولوي.
- ۲- ګروموزومونه په یوه ژوندي جسم کې د مېتابولیزم د کنټرول دنده پر مخ وړي.
- ۳- هټروکروماتین چې د ګروموزوم برخه ده د کوچنۍ هستې (Nucleolus) په تشکیل کې مرسته کوي.

۴- کروموزوم په يوه ژوندي ارگانيزم کې د مختلفو صفتونو توپيري علتونه را په گوته کوي.

۵- د کروموزومونو په شمېر، حالت او جوړښت کې تغيرات د نويو انواعو (Species) د منځ ته سبب گرځي.

## د کروموزومو پروټينونه - Chromosome

### Proteins

هغه پروټين کوم چې په کروموزومو کې وجود لري د کروموزومي پروټينو په نوم ياديږي. د خپل طبيعت له مخې ټول کروموزومي پروټين اساسي گڼل کېږي. دا پروټينونه په دوه ډوله دي. چې عبارت دي له: Protamine او Histone څخه.

### ۱- پروټامينونه - Protamines:

دا کروموزومي پروټين دی، کوم چې د اساسي آمينو اسيدو آرجنين (Arginine) څخه ډير غني دی. دا پروټين د کبانو، حلزونونو او نورو کبانو ډوله ژونديو اجسامو په Spermatozoa کې موندل کېږي. پروټامينونه د DNA په ځنځير کلک راتاو شوي او په نوکليک اسيد کې کلکې رابطې جوړوي.

### ۲- هستونونه - Histones:

هستونونه هم کروموزومي پروټين دی چې د ډيرو مهمو اساسي آمينو اسيدونو څخه لکه Arginine او lysine څخه دي. دا په کروموزومو کې يو لوی ساختماني پروټين دی. په حيواناتو او نباتاتو دواړو کې د Histone او DNA تر منځ نسبت 1:1 دی.

هستونونه په 5 کلاسونو ويشل شوي دي چې عبارت دي له: H1، H2a، H2b، H3 او H5 څخه. هستونونه د DNA په غبرگ ځنځير داسې راتاويږي تر څو د کروماتيني ليف څخه يو ډير فوق العاده تاو شوی نوکليوپروټيني ليف جوړ کړي. همدارنگه هستونونه په DNA داسې

راتاویري لکه د تسبیح د دانو په شان او بالاخره دا جوړښت د Nucleosome په نوم یادیري.

Nucleosome د DNA او هستونونو یو کامپلکس دی. دوی د DNA په طناب باندې د تسبیح د دانو په څیر بریښي. د نوکلئوزوم اصطلاح د لومړي ځل لپاره د یوه عالم لخوا چې Oudet نومیده په 1975 کال کې استعمال شوه.

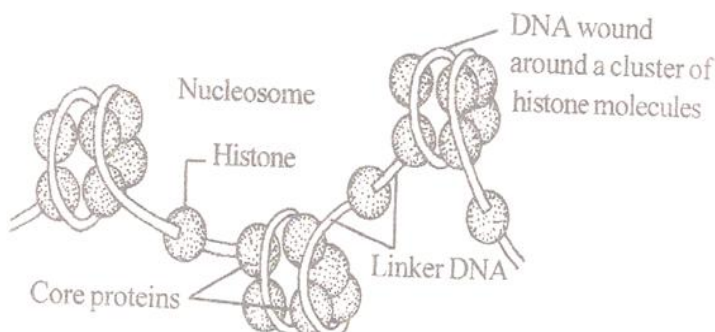

5-6 شکل: د DNA په طناب باندې د Nucleoprotein شتون رانښيي.

**نوکلئوزوم له دوو برخو څخه جوړ شوی دی** چې یوه برخه یې DNA او بله برخه یې اساسي برخه (Core Particle) تشکیلوي. په particle د هستونونو د 8 مالیکولونو څخه تشکیل شوی دی. په پروکاریوټا حجرو کې هستونونه د DNA سره یو ځای نه موندل کېږي.

## د هستونونو دندې – Functions of Histones:

- ۱- دوی جنونه تر تاثیر لاندې راولي او DNA پوښي.
- ۲- هستونونه د کروموزومونو د ساختماني عناصرو په توګه خپله دنده پرمخ وړي هستونونه د DNA په محکمو کې مرسته کوي.

## هتروکروماتين - Heterochromatine

هتروکروماتين په انترفاز هستو کې په کروموزومو کې تيره رنگه برخه ده. هغه کروموزوم چې متکاثف او سره ننوتلي وي د Heterochromosome په نوم ياديږي. خو هغه کروموزوم چې سره متکاثف او ننوتلي نه وي د Euchromosome په نوم ياديږي او غير متکاثف کروماتين د Euchromatine په نوم ياديږي. هتروکروماتين په مېتابوليکي توگه بې حرکتې دي (Metabolically inert).

هتروکروماتين د يو شمېر جنونو سره اړيکې لري. د هتروکروماتينونو DNA د وراثت له مخې بې حرکتې دي او دوی نشي کولای چې mRNA د پروتينونو د ترکيب لپاره انتقال کړي.

هتروکروماتين په دوه ډوله دي: Facultative Heterochromatine او Constitutive Heterochromatine (6).

### ۱ - Facultative Heterochromatine

په انسانانو کې په نښو کې يوازې يو X کروموزوم هتروکروماتيک دی، چې دغه کروموزوم د Sex-Chromatine او يا Barr-Body په نوم ياديږي.

### ۲ - Constitutive Heterochromatine

دا د کروموزومو په جوړه کې په هر يوه يعنې X او Y کروموزومو کې موندل کيږي. دا ډول هتروکروماتين د کروموزوم د سنټرومير په ناحیه، Telomere، د هستې په سازمان ورکونکي ناحیه او بالاخره د کروموزوم په نورو برخو کې موندلای شو.

هغه DNA چې په هتروکروماتين کې وجود لري بيا هم توپير سره لري. مثلاً په Euchromatine کې د هغې DNA د Satellite DNA يا تکراري DNA (Repetitive DNA) په نوم ياديږي.

دې ډول DNA د پولې نوکليوتايډونو د لنډو تکراري قطارونو څخه ترکيب موندلای دی. د پولې نوکليوتايډونو بلاکونه تقريباً د 3090



نوکلئوتایدونو څخه چې تقریباً هر قطار یې د 100 څخه تر 100 میلیونو پورې تکرار یږي تشکیل شوی دی. (7).

## د هتروکروماتین دندې – Functions of

### Heterochromatine

- ۱- هتروکروماتین د تناسق (Mutation) او د جنونو د تبادلې (Crossing Over) مخه نیسي.
  - ۲- هتروکروماتین د میوسیس حجروي ویش په وخت کې مشابه کروموزومونه (Homologous Chromosomes) د جوړه کیدو لپاره سره یوځای کوي.
  - ۳- د حجروي ویش په وخت کې سنترومریک هتروکروماتینونه د کروموزومونو په جلاوالي کې مرسته کوي.
  - ۴- دوی خالیگاوې (Spacers) د Cistrons ترمنځ جوړوي. Spacer په جنونو کې هغه خالیگاه ده چې جنونه سره جلا کوي. او Cistron چې وظیفوي جنونه دي د هغو ترمنځ دا خالیگاه پورتنی رول لوبوي.
  - ۵- په دې توگه د هتروکروماتین دنده د RNA د ترکیب (Transcription) لپاره د شروع په محل یا Initiation Site پای ته رسیږي.
- دا موضوعات ټول وروسته ځای په ځای راځي بیا یې مطالعه کړی.

## جن – Gene

### سرلیک ۵:

که چیرې ستاسې بشري ټولنې ته په غور سره څیر شئ او د انسانانو ډلې ډلې خلک ستاسې د توپيرونو له مخې مطالعه کړئ، داسې څوک به ونه وینی چې ستاسې په نظر یو رنگ او یا یو ډول معلوم شي، پرته

له مشابه غبرګوني څخه، چې په هغې کې یوه القاح شوي هګۍ په دوو برخو وېشل کېږي او دواړه یا هلکان او یا انجلی وي. د نورو ټولو افرادو ترمنځ توپيرونه شتون لري.

د انواعو ترمنځ دا ډول تنوع او توپيرونه په جن، DNA او کروموزومو پورې تړلي دي.

### جن – Gene:

په DNA کې د نوکلېوتایډونو (Nucleotides) د ټاکلي ترتیب څخه عبارت دی. یا په بله ژبه جنونه په DNA کې د وارو وارو ټوټو (قطعاتو) او یا سګمنتونو څخه عبارت دي چې هر یو یې یوه ټاکلي نښه او صفت انتقالوي. د ساري په توګه که یو شوګ د غوږ د پېڅکۍ په څنګ کې د سنجاق د سر په اندازه یوه توره نکتته (ټکۍ) ولري، دا هم دهغې جن کار دی، کوم چې دا خاصیت انتقالوي او د همدغې تورې نکتې د انتقال مسولیت په غاړه لري.

په وظیفوي لحاظ DNA د وراثت ماده ده، او جنونه په DNA کې د نوکلېوتایډونو د ټاکلي ترتیب څخه عبارت دي. د نوکلېوتایډونو ترتیب په DNA او د نوکلېوتایډونو ترتیب په RNA کې چې د DNA په امتداد منځ ته راځي ټاکل کېږي.

پروټینونه د RNA په امتداد جوړېږي او په RNA کې د نوکلېوتایډونو ترتیب په خپله د آمینو اسیدونو ترتیب په پروټینو کې ټاکي.

که چېرې په DNA کې د نوکلېوتایډونو ترتیب تغیر وکړي نو دا په جن کې د تغیر سبب ګرځي او ویل کېږي چې تناسق یا موټیشن (Mutation) واقع شوی دی. (2).

## تناسقونه – Mutations

**تناسق – Mutation:** دا په جن کې د نوکلېوتایډونو (Nucleotides) د تعاقب د تغیر څخه عبارت دی. یا په بله ژبه دا په جن

کې د آني تغير څخه عبارت دی که څه هم د يوه جن په Antisense Strand کې هم وي. خو کله چې DNA دوه چنده شي نو بيا يې تاثير په Sense Strand کې چې دا په خپله د معنی لرونکي ټوټې څخه عبارت دی څرگندېږي.

Antisense Strand په خپله د Sense Strand په مقابل کې قرار لري او کيداى شي چې د DNA په ځنځير کې چې زيات شمير جنونه لري، دا حتمي نه ده چې Sense Strand د په يوه ځنځير کې واقع وي، زيات وختونه يو يې په يوه ځنځير او بل يې په بل ځنځير کې موقعيت لري.

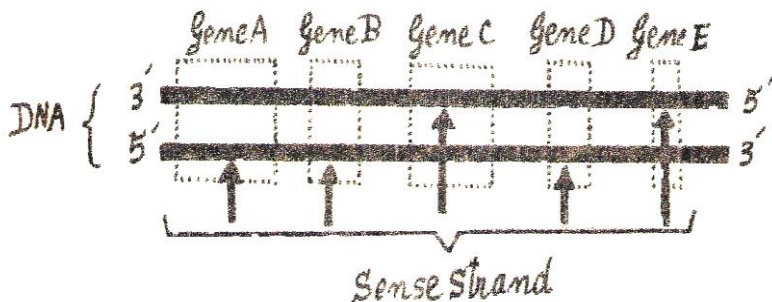

6-6 شکل: د Sense Strand جوړښت رانښيي.

که سپړئ پورتنۍ شيما ته ځير شي دا د ورايه ترې ښکاري چې څنگه د DNA ځنځير ځينې برخې د Sense Strand په توگه او يو شمېر برخې يې چې د هغې په وړاندې پراتې دي د Antisense Strand په توگه دنده پر مخ وړي (2).

## د موټيشن د پېښيدو ميخانکيت

موټيشنونه يا تناسخونه د ډول ډول لاملونو له مخې پېښيدائ شي لکه د X وړانگې، د راډيواکتيف وړانگو استعمال، د اوزون پردې د تخريب له په صورت کې د ماورائ بنفش وړانگو له کبله د ژونديو اجسامو په DNA کې تغير او نور هر هغه څه دي چې د موټيشنونو د

واقع کیدو سبب گرځي. یا دا چې موټیشن د حجروي وېش په صورت کې ترسره شي.

اوس به دا پرځای وي چې د موټیشن د پېښیدو په میخانیکیت چې دا څنگه واقع کیږي لږه ژوره پوهه ترلاسه کړو.

د موټیشن یو ډول هغه دی چې په هغه کې یو قلوې (Base) د بل Base په واسطه تعویض کیږي، چې په 2 ډوله صورت نیسي:

۱- که چیرې د پیورین یو Base د پیورین د بل Base په واسطه، او یا د پریمدین یو Base د پریمدین د بل Base په واسطه تبدیل شي نو دا ډول موټیشن د Transition Mutation په نوم یادېږي، لکه په لاندې شکل کې.



## Transition Mutation

شکل 7-6: Transition Mutation د پېښدو میخانیکیت رانېسي.

۲- که چیرې د پیورینو (Purines) یو Base د پریمدینو (Pyrimidines) د بیسونو په واسطه تبدیل شي او یا دا چې یو Base د پریمدینو د پیورینو د بیسونو په واسطه تبدیل شي نو دغې ډول موټیشن ته Transversion Mutation وايي.

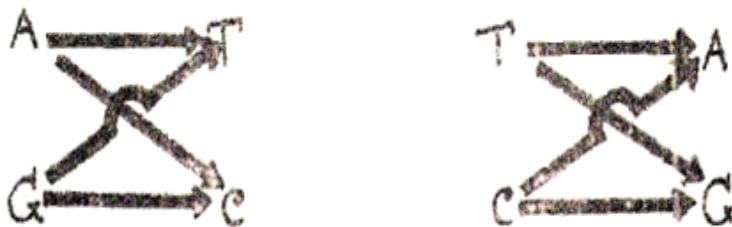

## Transversion Mutation

8-6 شکل: د عرضي تناسح د پېښدو میخانکیت رانېښي.

اوس راځو یو بل مثال ته چې په لاندې ډول سره وړاندې کېږي:

که چیرې یو Base په یوه m-RNA کې د یوه بل Base په واسطه عوض شي نو لاندې تاثیرات به په هغه پروتین کې چې د پیغام وړونکي RNA (m-RNA) په امتداد جوړېږي وینو:

۱- دا کیدای شي چې دا ډول تغیر بیخي په پروتین کې حس نه شي. دا ځکه چې یو آمینواسید شو کودونه لري، کیدای شي چې دا تعویض د عین آمینواسیدو کود په یوه بل کود باندې تبدیل کړي، او په خپل مورد نظر پروتین کې همغه آمینواسید خپل موقعیت اختیار کړي. دا واقعه هغه وخت پېښېږي چې د دریم Base په کودون (Codon) کې تغیر واقع شي.

۲- که چیرې په یوه کودون کې د یوه Base تعویض د یوه بل Base سره تر سره شي او هغه کودون په کودون ختم تبدیل کړي نو د پروتین ترکیبیدل په همغه نکتته کې توقف کوي او د مورد نظر پروتین یوه ټوټه جوړېږي، چې په غالب گمان سره دا نیمگړي پروتینونه خپله اړونده وظیفه په هیڅ صورت سره سرته نشي رسولی.

که چیرې په یوه کودون کې د یوه Base تغیر د یوه بل آمینواسید د کودون په Base د تغیر په وجه د بل آمینواسید په کودون تبدیل کړي نو

په لاس ته راغلي پروټين کې په پام وړ محل کې د يوه آمينو اسيد پر ځای بل آمينو اسيد خپل ځای نيسي.

نوپه پايله کې دا حاصل شوی پروټين کيداى شي قابل قبول وي، او خپله ورسپارل شوي دنده په ښه توګه سرته ورسوي، يا دا چې نيمه قابل قبول وي او يا دا چې د قبول وړ نه وي او خپله دنده اجرا نه کړاى شي.

د خبرې د ښې سپينې په خاطر د دې ډول پروټينو يو څو مثالونه د انسان د وينې په هيموګلوبين کې په لاندې توګه وړاندې کوو:

الف: د قابل قبول هيموګلوبين يو مثال د هغې هيموګلوبين دى چې Hemoglobin Hikari په نوم يادېږي. په دې هيموګلوبين کې د بيتا ( $\beta$ ) په ځنځير کې په 61 محل کې Lysine په عوض Aspergine موقعيت غوره کړى دى.

دا ډول هيموګلوبين چې د A هيموګلوبين په نوم يادېږي اکسيجن انتقالولى شي نو ځکه هغه کسان چې دا ډول هيموګلوبين لري کومه خاصه ستونځه نه لري.

ب: اوس يو بل مثال د نيمه قابل قبول چې کله کله يې د قسماً قابل قبول په نوم هم يادوي وړاندې کوو. دا ډول هيموګلوبين د Hemoglobines په نوم يادېږي.

په دې هيموګلوبين کې د بيتا په ځنځير کې په 6 موقعيت کې د Glutamate په عوض يو ځنځى آمينو اسيد يعنې Valine راغلى دى. نوموړئ هيموګلوبين اکسيجن انتقالولى شي، خو کله چې اکسيجن د لاسه ورکړي نو بيا غير منحل کېږي او کرسټالونه يې د سرې حجرې (RBC) په داخل کې تشکيلېږي او په دې توګه د وينې سره کروييات لور ډوله (داس مانند) شکل غوره کوي، چې په دې توګه دا ډول د وينې کروييات په بېره ماتېږي او سرې کم خونه کېږي. د وينې دا ډول کموالئ

د Sickle Cell Anemia په نوم يادېږي. د Sickle کلمه په انگليسي ژبه کې دلور يا داس په مانا ده.

ج: د غير قابل هيموگلوبين يو مثال د M هيموگلوبين يا ( Hemoglobine M(Boston دی. په دې هيموگلوبين کې د الفا ځنځير ( $\alpha - chain$ ) په 58 موقعيت کې د هستادين (Histadine) په عوض يو بل آمينو اسيد د Tyrosine په نامه ځای نيولئ دی. چې په دې هيموگلوبين کې دوه ولانسې اوسپنه په درې ولانسې ( $Fe^{+++}$ ) اوسپنه تبديله شوي ده، چې په دې توگه اکسيجن نه شي انتقالولئ هغه هيموگلوبين چې د هغې اوسپنه درې ولانسې وي د Met Hemoglobine په نوم يادېږي(2).

## 1-6 جدول مور ته د پورتنیو مثالونو میخانیکیت په راگوته کوي.

د پروتین ډول	د پروتین مالیکول	په آمینواسید کې تغیر	د mRNA په کودون کې تغیر
د قبول وړ (قابل قبول)	HbA, $\beta$ Chain ↓ Hb Hikari, $\beta$ Chain	61 Lysine ↓ Asparagine	
نیمه قابل قبول یا قسماً قابل قبول	HbA, $\beta$ Chain ↓ HbS, $\beta$ Chain	6 Glutamate ↓ Valin	
غیر قابل قبول	HbA, $\alpha$ Chain ↓ HbM (Boston) $\alpha$ Chain	58 Histidine ↓ Tyrosine	

اوس یو بل ډول موټیشن چې د یوه نوکلئوتاید په زیاتوالي (insertion) او یا کموالي (Deletion) سره په جن کې واقع کیږي وجود لري.

دا ډول کره وره (عملیات) د نوکلئوتایدونو تعاقب ته په m-RNA تغیر ورکوي. هغه میکانیزم د کوم په واسطه چې m-RNA پروتین ته ترجمه کیږي، په دې نه پوهیږي چې ایا یو Base اضافه شوی او که کم شوی دی، چې په پایله کې یو شمیر ډیر کودونونه تغیر کوي او بالاخره یو شدید تغیر د آمینواسیدونو په ډول او ترتیب کې واقع کیږي.



کله کله داسې هم واقع کیږي چې د ختم کوونو د یوه آمینواسید په کوونو بدل شي او د پروتین ځنځیر اوږد شي. کله کله بیا داسې واقع شي چې د کوونونو (Codones) د مخلوط والي څخه د ختم کوونو جوړ شي چې په دې توګه د پروتین ځنځیر لنډ شي. (2).

## د تناسخ یا موټیشن ډولونه – Types of

### Mutations

لکه د مخه چې وویل شول، موټیشن په جن کې د مختلفو عواملو له کبله یو آني تغیر دی، یا دا چې د حجرې یا ژوانکې په ارثي موادو کې د هر راز بدلون څخه عبارت دی. ځینې پوهان یې د DNA په جنومي لړۍ کې هر ډول بدلون د موټیشن په نامه یادوي.

#### موټیشن په لویه کچه په دوه ډوله دی:

#### ۱- کروموزومي موټیشنونه – (Chromosomal Mutation):

دا هغه موټیشن دی چې د کروموزومو په شمیر او جوړښت کې صورت نیسي. د دې ډول تناسخونو تاثیر پراخ دی او په آسانی سره د درک وړ دي.

#### ۲- د جن موټیشن یا Gene Mutation – دی چې کله کله یې د

نکته ای یا Point Mutation په نوم هم یادوي. یا په بله ژبه دا هغه موټیشن دی چې د هغې په پایله کې په جن او د جنونو په لړۍ تغیر واقع کیږي. د ساري په توګه لکه مور چې د مخه وویل چې د نوکلیدو تایدونو د تعاقب په لړۍ کې تغیرات واقع کیږي او بالاخره دا تغیر د دوی په راتلونکي نسل کې په یو شکل سره څرګندیږي.

د دې ادعا ثبوت مور د تناسخ د میخانیکیت په بحث کې په ښه توګه واضح کړ. په اوس وخت کې د هغې پوهې په مټ چې د جن د مطالعې څخه بحث کوي او د Genealogy په نوم یادېږي، د موټیشن او دهغې د واقع کیدو په اړه په زړه پورې معلومات لاس ته راغلي دي. د بلې خوا

وراثت پوهان اوس کولای شي چې د جن انجینري په مرسته په خپله خوښه موټیشنونه واقع کيږي چې دغې کار د نباتاتو په ساحه کې ډیرې نېټې پایلې ورکوي دي. په ډیرو موټیشنونو کې چې په نباتاتو تر سره شوي دا ترې معلومه شوي چې د نباتاتو په پايو، میوو او غلو دانو کې ښه والی راغلی دی.

په لویه کې داسې ویلئ شو چې دواړه ډوله موټیشنونه خپل څرگند تاثیر پر ځای پریږدي، خو د کروموزوموي موټیشنونو اغیزې بیا د ژونديو اجسامو په صفاتو او خصوصیاتو باندې ډیرې څرگندې دي. د جن موټیشن اغیزې د کروموزومي موټیشن په پرتله دومره څرگندې نه دي خو یوه خبره ډیره مهمه ده هغه دا چې د موټیشنونو په نتیجه کې په ژوندي جسم کې چې کوم تغیر واقع کيږي هغه د وراثت جز گرځي او دهغې ژوندی جسم خپل میراث او مال گڼل کيږي.

او په راتلونکي کې د یوه نسل څخه بل نسل ته دوام پیدا کوي. ځینې موټیشنونه نظر د هغې واقع کیدو د څرنگوالي له مخې غالبې او څرگندې اغیزې لري چې په شکل (Phenotype) کې څرگندېږي. لکن د ځینو اغیزې بیا پټې پاتې کيږي او په Diploid Cell کې د غالب الیل د تاثیر لاندې راځي او خپل خاصیت نه شي څرگندولی. خو د دې معنی دا نه ده چې یا موټیشن نه دی واقع شوی، او یا دا چې د وراثت برخه نه ده گرځیدلي. دا د هغې وخت انتظار باسي چې کله به د غالب الیل د تاثیر څخه خپل ځان آزاد او بالاخره په مستقله توگه به خپلې ارثي اغیزې وښيي. (3).

په کروموزومي موټیشنونو کې چې د کروموزومو په جوړښت او شمیر کې تغیر واقع کيږي د قبول وړ نظریه ده.

## ۱- د کروموزومونو په شمیر کې تغیر:

لکه د مخه چې وویل شول د ژونديو اجسامو هره نوع (Species) ټاکلی شمیر کروموزوم لري. یا په بله ژبه د کروموزومونو شمیره د هرې نوعې او ژوندي جسم د هویت کارت او یا د پیژندگلوی تذکره ده. کله کله داسې هم واقع کیږي چې د کروموزومو په شمیر کې انحراف واقع شي دا په دې معنی چې د Meiosis او یا Mitosis د حجروي ویشونو په پایله کې بدلون په ځینو او یا ټولو حجرو کې توپیر پیدا شي چې کله کله دا کار د محیطي عواملو پر بناء چې پخوا ذکر شول تر سره کیږي.

د کروموزومونو په شمیر کې تغیر د ډیرو ابتدایي ژونديو اجسامو څخه نیولي تر متکاملو ژونديو اجسامو پورې صورت نیولی شي. د کروموزومونو غیر عادي بیلیدل چې د کروموزومونو په شمیر کې د بدلون سبب ګرځي په دوه ډوله دي:

**A: ایوپلویدی – Euploidy:** دا هغه حالت دی چې د هیپلایډ حجرو لپاره د ضریب حالت منځ ته راځي، یا په بله ژبه دلته کروموزومونه د  $1n$  څخه  $2n$ ،  $3n$ ،  $4n$ ... ته لوړیږي چې دغې حالت ته Euploidy وایي. خو په خاصه توګه که د کروموزومونو شمیر د  $2n$  څخه زیات شي نو په لویه کې یې Polyploid بولي.

په حیواناتو کې Polyploidy زیاتره وختونه د ژوند کولو توان نه لري خو په نباتاتو کې بیا Polyploidy د پانو او میوو د زیاتوالي سبب ګرځي او بڼه حاصل ورکوي.

**B: انوپلویدی – Aneuploidy:** په دې حالت کې هیپلایډ شمیر پوره حالت نه لري. یا په بله ژبه په Aneuploidy کې د طبیعي حالت څخه یو یا څو کروموزومونه کم یا زیاتیږي.

## Aneuploidy لاندې حالتونه لري:

۱- **مونوسوميک شکل – Monosomic Form**: که د يوه ژوندي جسم په حجرو کې د کروموزومو د شمير څخه يو کروموزوم کم شي نو دغې حالت ته په وراثت پوهنه کې Monosomic وايي. چې په دې صورت کې د بدن د حجرو کروموزومي فورمول  $(2n-1)$  دی. يو مونوسوميک ژوندي موجود دوه ډوله گاميتونه توليدوي، چې يو يې  $n$  کروموزوم او بل يې  $n-1$  کروموزوم. لکن په عمل کې مونوسوميک افراد د يرژرله منځه تلونکي دي او مري.

## ۲- **تراي سومي – Trisomic Form**:

دا حالت د مونوسومي برعکس حالت دی. دا حالت داسې دی چې د کروموزومونو په مجموعه باندې يو بل کروموزوم زياتيږي. د تراي سومي کروموزومي فورمول  $(2n+1)$  دی. هغه ژوندي اجسام چې د Trisomic دي، په دوی کې هم دوه ډوله گاميتونه توليد يږي، چې يو يې  $n$  کروموزوم لرونکی دی. دغه وضعیت په بيلابيلو ژونديو موجوداتو کې د بيلابيلو حالاتو د رامنځ ته کيدو سبب گرځي. د مثال په توگه د انسان په يوويشتم کروموزوم باندې د يوه بل کروموزوم زياتيدل د Down Syndrom سبب گرځي. د Down Syndrom شکل او واقع کيدل په لاندې بڼه کې وگورئ:



9-6 شکل: په یوویشته جوړه د کروموزوم کې د یوه بل اضافي کروموزوم نصب رانښيي.

### ۲- تتراسومیک فورم – Tetrasomic Form:

په دې حالت کې دوه کروموزومه د حجرې د کروموزومونو په شمیر ورزیاتېږي چې کروموزومي فورمول یې  $(2n+2)$  کیږي.

### ۴- ډبل تتراسومي یا Double Tetrasomic Form:

په دې حالت کې معمولاً د کروموزومو زیاتیدل د پورتنی حالت په شان دي خو دومره فرق لري چې په پورتنی حالت کې دواړه زیات شوي کروموزومونه یو شان وو، خو په ډبل تتراسومي کې بیا دوه زیات شوي کروموزومونه یو شان نه دي چې کروموزومي فورمول یې  $(2n+1+1)$  دی.

## ۵ - نولو سومیک فورم - Nullo Somic Form:

په دې حالت کې یوه جوړه کروموزومونه له منځه ځي، چې د یوه ډیپلوید ژوندي موجود لپاره مطلق وژونکي دي، خو د غنمو په ځینو واریټي گانو کې چې Hexaploid (6n) دی د کروموزومونو د یوې جوړې له منځه تلل د داسې نسل د منځ ته راتللو سبب گرځي چې دانې به یې وارې وي او د نسل د تولید توان به یې په ټیټه کچه وي چې کروموزومي فورمول یې (6n-2) دی. (7).

## ب: د جن موټیشنونه - points Mutations:

جن موټیشن هغه دی چې په جن کې د تغیر سبب گرځي. دا تغیرات په جن کې په نوکلیدونو کې واقع کیږي. د دې موټیشنونو تاثیرات د کروموزومي موټیشنونو په پرتله جزیي او کم دي. خو په کروموزومي موټیشن کې بیا تغیر په ډیرو جنونو کې واقع کیږي، ځای او وضعیت یې تغیر خوري.

جن موټیشن ته ځکه نکتہ اي موټیشن وايي چې د DNA د مالیکول په اوږدو کې په یوه جن او یا یوه نکتہ يا سگمنټ دا تغیر صورت نیسي. د جن موټیشن په واسطه کیدای شي چې د ارگانیزم په سیستمونو او غړو کې لږ تغیرات رامنځ ته شي، او یا دا چې هېڅ تغیرات رامنځ ته نشي. دا ټکی په یاد ولری چې موټیشن همیشه مضر نه ثابتیږي، بلکې ډیر ځله د دې امکان هم پېښیږي چې د موټیشن له کبله په یوه ژوندي ارگانیزم کې داسې صفتونه رامنځ ته شي چې د چاپیریال سره د توافق ښه وړتیا په کې موجوده وي. خو دا ډول چانسونه کم پېښیږي.

د جن موټیشن ډیر مثالونه په انسان او نورو ژونديو اجسامو کې په گوته شوي دي د انسان د وینې په هیموگلوبین کې یو څو ډوله جن موټیشنونه وجود لري چې ځانگړي کلینیکي اعراض او نښې لري. دغه

اعراض به يا د اکسيجن سره د هيموګلوبين د ترکيبيدلو د زيات او يا کم ميلان نتيجه وي، او يا به د هيموګلوبين د ماليکول د نه استحکام، او يا هم په خاصو او نادر حالاتو کې به د اوسپنې د موجوديت د اوسپنې د اکسايډ په توګه وي چې د Methemoglobin anemia سبب ګرځي. (2).

## لنډيز - Summary

لکه چې جوته ده کروموزوم هغه تار ډوله جوړښتونه دي چې په هسته کې موقعیت لري او د ارثي خواصو په انتقال کې ونډه لري. کروموزوم په دوه ډوله دي: یو یې جنسي کروموزوم یا Allosome او بل جسمي کروموزوم یا Autosome دي.

د کروموزومو شمیر په ژونديو اجسامو کې توپیر لري. د ساري په توگه *Ascaris megaloccephala* دوه کروموزوم او راډیولاریا (*Radiolaria*) بیا 1700 کروموزوم لري.

کروموزوم د شکل له مخې په څلور ډوله دي: Metacentric، Acrocentric، Telocentric او Sub-metacentric.

د کمیایوي ترکیب له مخې کروموزوم د نوکلیک اسید او پروتین څخه جوړ شوی دی. DNA پخپله ارثي مواد دي چې د Deoxyribonucleic Acid په نوم یادېږي. د DNA د ډی اوکسي رايبوز څخه عبارت دی.

DNA په ټولو انسانانو کې توپیر لري. نو ځکه په ځینو معایناتو کې سړی اړ کیږي چې د DNA معاینه تر سره کړي، تر څو په جرم د متهم پیژندگلوې وشي.

جن بیا په DNA کې د نوکلیدونو د ټاکلي ترتیب څخه عبارت دی. د هرې نښې د انتقال لپاره یو جن گمارل شوی تر څو هغه صفت انتقال کړي. د ساري په توگه، که یو سړی د پوزې تر څنګ یو کوچنی توره نکته ولري، د هغې د انتقال لپاره هم یو جن وجود لري چې دا مشخصه انتقال کړي.

تناسق یا موټیشن چې په جن کې آني تغیر دی په ژونديو موجوداتو کې زیاتره پېښېږي. تناسق په کروموزومو کې هم واقع کیږي چې د هغې په شمیر او جوړښت کې تغیرات راځي.



که په جن کې موتیشن واقع شي نو تاثيرات يې دومره ډير څرگند نه وي، خو په کروموزومي موتیشنو کې بيا تغيرات ډير څرگند وي. ټول موتیشنونه گټور هم نه وي، يوازې ځينې يې گټور وي لکه د نباتاتو د پانو او ميوو زياتوالی يا په ځينو حيواناتو کې چې کله کله مثبت موتیشنونه واقع شوي دي.

## ماخذونه

- ۱- احمدي، مهدي، موسوي، غلام رضاء. کلیات بهداشت: تهران، انتشارات شهرآب-۱۳۸۴. صص ۲۵۵، ۲۶۰.
- ۲- غضنفر، سیدآلفشاه. بیوشیمی طبی: ۱۳۲۲. مطبعه پوهنتون کابل. صص ۹۲، ۹۳، ۹۸، ۳۸۰.
- 3-Arumugam, N. 2004. Cytology, Genetics and Evoluton: Saras Publication, India. PP. 214, 219.
- 4-Aurebach, C.1976. Mutation, Research, Problems, Results and Perspective, Chapman and Hall, Landon, UK.
- 5- Dake, P.j. 1970. the Molecular basis of Mutation. Halden – Day, Inc; Sanfransisco, USA.
- 6- Friefelder, D. 1978. the DNA molecule: Structure and Properties. W.H. Freeman and, San Francisco, USA.
- 7- Woese, C. R. 1967. the Genetic code. Harper and Row, New York, USA.

## د شپږم څپرکي پوښتنې

- ۱- خو ډوله کروموزوم پیژنئ، د هغوی دندې او توپیرونه په ګوته کړئ؟
- ۲- د هستچې د منځ ته راتګ میخانکیت علماً په ګوته کړئ؟
- ۳- جن تعریف کړئ او وویاست چې Sense Strand څه شی دی توضیح یې کړئ؟
- ۴- جن موټیشن څنګه توضیح کولئ شی او د پېښیدو میخانکیت یې واضح کړئ؟
- ۵- د کروموزومي او جن موټیشن د ابعادو تنوع په علمي توګه واضح کړئ؟
- ۶- Trisomy، Monosomy او Tetrasomy د یو بل څخه څه توپیرونه لري؟
- ۷- په حیواني او نباتي نړۍ کې د تناسقونو ګټې او زیانونه په علمي توګه توضیح کړئ؟
- ۸- Dawon Syndrom د پېښیدو میخانکیت توضیح او هغه نښې چې په دې کسانو کې شتون لري واضح یې کړئ؟
- ۹- د انسان د وینې په هیموګلوبین کې د موټیشن ځینې شکلونه تطبیق کړئ؟
- ۱۰- تناسقونه ولې د وراثت پوهنې او طبیعي انتخاب لپاره خام مواد برابروي، لطفآ به دا موضوع ژوره وڅیړئ؟

# اووم څپرکی

## په هیواناتو کې د جنس ټاکنه - Sex

### Determination in Animals

#### سریزه:

دا چې یو ژوندی ارګانیزم د نر او یا بنځې په شکل انکشاف پیلوي دیته د جنسیت ټاکل (Sex Determination) ورته وايي. لکه چې جوته ده د جنسیت ټاکل او د هغې د پېښیدو میخانیکیت یوه ډیره په زړه پورې موضوع ده. زیاتره وختونه په انساني ټولنو کې د نارینه اولادونو موجودیت د نسل د دوام او د هغې کورنۍ د میراث له کبله ځانګړی اهمیت پیدا کوي. د ساري په توګه د نرۍ په ځینو ډیرو پرمختللو هیوادونو کې د نارینه اولاد د لرلو له کبله ځینې جنیني سقطونه صورت نیسي ترڅو نارینه اولاد ولري. د مثال په توګه د روانې پیړۍ په اتیایمه لسیزه کې په چین کې دومره هلکان په خپله خوبه پیدا شوي چې د ټاکلي عمر سره سم د هغو لپاره د نجونو پیدا کیدل یوه ستونځه ګڼل شوي ده.

د جنس ټاکنه هم په مختلفو لاملونو پورې تړلي ده، چې د هغې په اړه د لازمي پوهې تر لاسه کول د خاص اهمیت څخه برخمنه ده. جنسیت په خپله یو صفت یا مشخصه (Character) ده، چې د نر او یا بنځې په شکل سره څرګندېږي (Maleness or Femaleness).

نر جنس سپرم (Sperm) او بنځینه جنس تخمه یا هګی (egg) تولیدوي.

جنسیت د لاندې عواملو له مخې ټاکل کېږي:

۱- کروموزومونه (Chromosomes)

- ۲- محیط یا چاپیریال (Environment)
- ۳- هورمونونه (Hormones)
- ۴- متابولیزم (Metabolism)
- ۵- پرازیتونه (Parasites)

## په سړي کې د جنسیت ټاکل

### Sex Determination in Man –

- په سړيو کې جنسیت د درو لاملونو یا فکتورونو له مخې ټاکل کیږي، چې عبارت دي له:
- ۱- کروموزوم – Chromosomes
  - ۲- بارباډي – Barr body
  - ۳- هورمونونه (Hormones)

### ۱- د جنس ټاکل د کروموزوم په واسطه – Sex

#### Determination by Chromosomes

د جنس ټاکل د کروموزومو په واسطه د کروموزومال تیوري (Chromosomal Theory) له مخې د جنسیت د ټاکلو په نوم یادېږي. د کروموزوم په واسطه په سړيو کې د جنسیت ټاکل د لومړي ځل لپاره د شلمې پیړۍ په نیمايي کې د Mc Clung له خوا وړاندې شوه. په نسڅو کې دوه X کروموزوم او په سړيو کې یو X او بل Y کروموزوم وجود لري. نسڅې د گامیتونو د تولید له مخې Homogametic دي، چې یو ډول هگۍ یا تخمه تولیدوي او لرونکي د یو X کروموزوم دي. د دې معنی دا ده چې هغه بل دوهم X په وظیفوي لحاظ غیر فعال یا Inactivated دي. نو ځکه دغه هگۍ یوازې یو X کروموزوم انتقالوي.





یو نارمل نارینه جنس یو X کروموزوم لري، نو ځکه هیڅ باربادي نه لري یعنې  $(1-1=0)$ . بنځینه تراپیلوید بیا  $3X$  (XXX) کروموزوم لري. نوځکه دوه باربادي لري  $(3-1=2)$ .

### ۲- د هورمونو په واسطه د جنس ټاکنه - Sex

#### :Determination by Hormones

په سړیو کې جنسیت د هورمونونو په واسطه تنظیمیږي. زیاتره وختونه د هورمونونو د نه اندول له مخې د جنسیت ټاکل بدلون مومي. که چیرې د سړیو په خصیو (Testes) کې د بلوغ څخه د مخه په فعالیت شروع وکړي نو په پایله کې بنځینه صفتونه انکشاف کوي، په همدې توګه په بڼو کې د ادرینال غدې تومور بیا د نارینه صفتونو د څرګندیدو سبب ګرځي. (2).

### د سرکې په مچ کې د جنس ټاکنه - Sex

#### Determination in Drosophila

د سرکې په مچ کې جنسیت په دوو میخانکیتونو سره ټاکل کیږي، چې عبارت دی له:

۱- کروموزومي تیوري - Chromosomal Theory

۲- د جنونو د انډول تیوري - Genic Balance Theory

### ۱- د جنسیت د ټاکلو کروموزومي تیوري - Chromosomal

#### :Theory of Sex Determination

د دغې تیوري سره سم د جنسي کروموزومونو په مټ د سرکې په مچ کې د هغوی جنسیت په بڼه توګه ټاکل کیدای شي. لکه چې جوته ده د سرکې په مچ کې د هغې نر او بڼه جلا او جنسي شکلي تغیر (Sexual dimorphism) په هغوی کې په بڼه توګه لیدل کیږي. د سرکې مچ بنځینه جنس د XX کروموزوم لري او Homogametic دي. خو نارینه جنس (Male) یې بیا د XY کروموزوم لري، چې په دې توګه Heterogametic ګڼل کیږي.



د سرکې میچ (Drosophila) څلور جوړې کروموزوم لري. چې په دې څلورو جوړو کې درې جوړې یې جسمي کروموزوم (Autosomes) او یوه جوړه یې جنسي کروموزوم - Allosomes دي چې Sex-Chromosome په نوم هم یادېږي.

مذکر جنس یې درې جوړې جسمي کروموزوم او یوه جوړه یې جنسي کروموزوم تشکیلوي، چې جنسي کروموزوم یې عبارت دی له XY څخه. د سرکې میچ بنځینه جنس (Female) درې جوړې جسمي کروموزوم او یوه جوړه جنسي کروموزوم چې د XX په نوم یادېږي لري. مذکر جنس یې دوه ډوله گامیتونه تولیدوي، چې یو ډول گامیت یې د Y کروموزوم نقلوي. خو بنځینه جنس یې بیا یو ډول گامیت نقلوي. ټول بنځینه گامیتونه یوازې یو کروموزوم X نقلوي. او بل X یې په وظیفوي لحاظ غیر فعال دی. د سرکې په میچ کې جنسیت د نارینه په واسطه ټاکل کېږي. دا په دې ډول سره، که چیرې د نارینه هغه سپرم چې د X کروموزوم نقلوي د بنځینه سرکې میچ د هڅې سره یو ځای شي، نو هغه سرکې میچ چې منځ ته راځي هغه به بنځینه وي. خو که چیرې هغه سپرم چې د Y جنسي کروموزوم نقلوي د بنځینه هڅې (Female egg) سره یو ځای شي نو په پایله کې به نارینه جنس (Male) بچي منځ ته راشي.

## ۲- د جنونو د موازینې یا انډول تیوري - Genic Balance

### :Theory

د جنونو د انډول د تیوري له مخې د جنس ټاکنه د X کروموزوم او د جسمي کروموزومو د نسبت له مخې ټاکل کېږي. دغه تیوري د لومړي ځل لپاره د یوه عالم له خوا چې Bridges نومیده طرحه شوه. د همدغې تیوري له مخې جنسیت د X کروموزوم او جسمي کروموزومونو تر منځ د شمیر د ارتباط له مخې ټاکل کېږي. په دې تیوري کې په رښتیا جنسیت د X کروموزومونو او جسمي کروموزومونو تر منځ د نسبت له مخې ټاکل کېږي.

د X کروموزوم د بنځینه جنونو انتقال تحریکوي په داسې حال کې چې الوزوم (A) په ظاهره د نارینه جنونو انتقال تحریکوي. د سرکې په مچ کې د Y په کروموزوم کې جنسي بانفوذ جنونه (Sex influencing genes) وجود نه لري. د دغې تیورۍ له مخې د اوتوزوم کروموزومونو هیپلايډ سیت داسې نمایندګي کوي لکه  $n(A)$  کروموزوم چې وي، همدارنگه د اوتوزوم کروموزومو ډیپلايډ سیت دا ډول نمایندګي کوي لکه  $2n(A)$ .

په حیواناتو کې جنسیت د X کروموزومونو شمیر نسبت د اوتوزوم هیپلايډ سیتونو د شمیر تر منځ ټاکل کېږي چې لاندې توضیح کېږي. دغه نسبت یو کمي انډول (Quantitative Balance) په منځ د X کروموزوم او اوتوزومونو کې په ګوته کوي. (5). پورتنۍ جریان په لاندې فورمول کې په بڼه توګه لیدلئ شو.

$$\text{Sex Index} = \frac{\text{د X کروموزومونو شمیر}}{\text{د اوتوزوم کروموزومونو د هیپلايډ سیتونو په شمیر}}$$

که چیرې د جنسیت شاخص (Sex index) یو و نو دا به د بنځینه جنس منځ ته راتګ په ګوته کړي. خو که د جنسیت شاخص د 0,5 عدد په ګوته کړو نو په دې صورت کې به نارینه وي. که چیرې نسبت په منځ د 0,5 او یو تر منځ وي، یعنې 0,67 وي نو د دې په نتیجه کې به نر بنځی (Inter-Sex) منځ ته راشي. خو که نسبت لږ لږ لږ لږ وي یعنې د یو څخه 1,5 شو نو په دې صورت بنځینه خصوصیات لري خو په لږ توپیر سره دغې حالت ته Super Female وایي.

دوی هم په جنسي لحاظ عقیم دي که چیرې د X کروموزومونو د شمیر او د اوتوزوم د هیپلايډ سیتو د شمیر تر منځ نسبت د 0,5 څخه لاندې و نو په دې صورت کې جنسیت فوق العاده د نارینه په لوري درومي چې په وراثت پوهنه کې یې Super Male بولي. دوی که نارینه هم بریښي خو په جنسي لحاظ عقیم دی. د پورتنۍ فورمول په پام کې

نیولو سره که موږ د سرکې مچ نارینه جنس په پام کې ونیسو دا ترې معلومېږي چې نوموړی دوه سیټه جسمي کروموزوم  $2n(A)$  او یو سیټ  $X$  کروموزوم لري. هغه د  $Y$  برخه یې پرېږدو. نو که قیمت یې په کې وضع کړو نو لیکو چې  $0,5 = \frac{1}{2} = \frac{x}{2n(A)}$

خو بنځینه د سرکې مچ دوه سیټه او توزوم  $2n(A)$  او دوه  $X$  کروموزوم لري نو که چیرې په پورتنی فورمول کې یې قیمتونه وضع کړو  $1 = \frac{2}{2}$

همدارنگه د Bridges او Super Sexes او inter Sexes تشکیلیدل د سرکې په مچ کې په مفصله توګه تشریح کړل. دغې پوه د سرکې مچ په نسلونو کې ځینې بنځینه Triploid سیټونو لرونکي مچان ولیدل چې  $3n(A)XXX$  کروموزوم یې لرل. دا بنځینه تراپلوید یوه نارمل یوه ډیپلوید جوړه هم لرله او داسې ښکاریده چې د القاح وړتیا لري. نو ځکه بریج دغه تراپلوید بنځینه جنسونه د نارمل ډیپلوید نارینه مچ سره یو ځای کړل. نارمل ډیپلوید نارینه مچ دوه ډوله سپرمونه تولیدوي. خو تراپلوید بنځینه مچ بیا څلور ډوله هګۍ تولیدوي. پورتنۍ دواړه یې سره یو ځای (Cross) کړل. یعنې څلور هګۍ یې د دوو سپرمونو په واسطه القاح کړي په پایله کې 8 ډوله اولادونه یې پیدا شول چې په لاندې شکل کې د هغو ترکیب په ګوته شوی دی (1).



1-7 جدول: جنسونه او د جنس شاخص د سرکې په میچ کې راښيي.

No.	Nature of the sex	Number of chromosomes	Number of sets of Autosomes	Sex Index Ratio X/A
1.	Super female	3X	2n(A)	$3/2 = 1.5$
2.	Triploid female	3X	3n(A)	$3/3 = 1$
3.	Diploid female	2X	2n(A)	$2/2 = 1$
4.	Intersex	2X	3n(A)	$2/3 = 0.67$
5.	Intersex	2XY	3n(A)	$2/3 = 0.67$
6.	Normal male	X	2n(A)	$1/2 = 0.5$
7.	Super male	X	3n(A)	$1/3 = 0.33$
8.	Exceptional female	2XY	2n(A)	$2/2 = 1$

اوس غواړو چې ځینې هغه جنسونه چې په ځانگړو اصطلاحاتو سره معرفي شوي لږ څه توضیح او تشریح کړم.

### فوق العاده جنسونه – Super Sexes:

د وراثت پوهنې له مخې Super Sexes په دوه ډوله دی یو یې ښځینه او بل یې نارینه سوپر سیکس Super Female یو جسمي کروموزوم  $2n(A)XXX$  لري چې د جنسیت نسبت یې 1,5 دی. دا ډول ښځینه سوپر سیکس حشرې په ظاهري لحاظ داسې بریښي لکه نورمال ښځینه حشرې، خو یو لږ څه توپیر لري، لکن دوی په اصل کې عقیم دي. دا تکی په پام کې ولری چې د دوی د وجود جوړښت د ښځینه خصوصیاتو پر خوا په نورمال ډول نه درومي. یا په بله ژبه دوی په هیش صورت نارمل ښځینه نشو بللی. دا ځکه چې دوی یو اضافه X کروموزوم لري. په وراثت پوهنه کې دا ډول ښځینه جنسونه د Metafemales په نوم یادېږي.

د سوپر سیکس یو بل ډول Super Male د کروموزوم ترکیب  $3n(A)xy$  دی او د جنسیت شاخص یې 0,33 دی. دا ډول افراد په ظاهري لحاظ د شکل له مخې بیخي نورمال ښکاري خو لږ تغیرات په کې وي، لکن د جنسیت له مخې عقیم دي. دوی د Super Males په نوم یادېږي دوی یو سیټ اوتوزوم کروموزوم زیات لري، نو ځکه ورته Metamales هم وايي (1,5).

### نرښي – Inter Sex:

که چیرې د سرکې په مچ کې د ډیپلوید نارینه تزویج د تریپلوید ښځینه مچ سره تر سره شي، نو په پایله کې به ځینې داسې مچان پیدا شي چې د نر او ښځې تر منځ به خصوصیات لري. د دوی د کروموزومو قانون (ترتیب)  $3n(A) + XXY$  او  $3n(A) + XX$  دی او د جنسیت شاخص یې 0,67 دی. دا ډول مچان د نرښځیو یا intersexes په نوم یادوي. معمولاً نرښځیان عقیم دي او د دوی د نر او ښځې تر منځ د دواړو خصوصیات لري. د دوی تناسلي غړي هم په منځ د تخمدان او خصیو (Testes) کې قرار لري او یو منځگړی شکل لري.

## په چرگانو کې د جنسیت ټاکل – Sex

### Determination in Fowl

په چرگانو کې جنسیت د کروموزومونو په واسطه ټاکل کېږي. په دوی کې چرگ هوموگامیټیک (Homogametic) او چرگه بیا Heterogametic ده.

په چرگانو کې د کروموزومو شمیر 17 جوړې دي. چرگ دوه مشابه جنسي کروموزومونه لري چې د ZZ په نوم یادېږي چې د XX په ځای یې موقعیت نیولی دی. خو چرگه بیا دوه غیر مشابه جنسي کروموزومونه لري چې عبارت دي له ZW څخه. دلته د Y په ځای W راغلی دی.

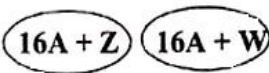
	Cock (Male)	X	Hen (Female)
<b>Parents :</b>	<b>16AA + ZZ</b>		<b>16AA + ZW</b>
<b>Gametes :</b>			
<b>F<sub>1</sub></b>	<b>16AA + ZZ</b> Cock		<b>16AA ZW</b> Hen

4-7 شکل: په چرگانو کې د جنس ټاکل رانښيي.

د چرگانو نارینه جنس (چرگ) 16 جوړې جسمي کروموزوم (اوتوزوم) او یوه جوړه جنسي کروموزوم لري. د چرگ جنسي کروموزوم ZZ یا XX دي. چرگه بیا 16 جوړې جسمي کروموزوم او یوه جوړه جنسي کروموزوم لري چې جنسي کروموزوم یې ZW یا XY دي. چرگه دوه ډوله گامیتونه تولیدوي. یو ډول گامیتونه یې د X کروموزوم او بل ډول گامیتونه یې د Y کروموزوم انتقالوي. چرگ بیا یو ډول گامیت تولیدوي. دا ټول گامیتونه یوازې یو X کروموزوم نقلوي. خو چرگه بیا X او Y کروموزوم لري. نو ځکه ځینې گامیتونه X او ځینې بیا Y نقلوي. نور ټول جریان په پاس شکل کې واضح شوي دي. (1,2).

## په پرلپسې توگه د جنس وراثت – Sex Linked inheritance

د جسم د ارثي صفتونو انتقال د مور او پلار څخه اولادونو ته د اوږدې مودې لپاره د جنس په پام کې نیولو سره په پرلپسې توگه د جنس وراثت نومېږي. یا په بله ژبه دې ډول ځنځیر اړیکو ته په وراثت کې Sex Linkage وایي.

هغه جنونه چې د انسان د بدن صفتونه انتقالوي د جنسي کروموزومونو د پاسه موقعیت لري نو ځکه دغه جنونو ته Sex Linked Genes وایي.

د انسان د وجود صفتونه (پرتله له جنسي صفتونو څخه) د یو لړ جنونو په واسطه چې په جنسي کروموزومو باندې پراته دي کنټرولېږي نو ځکه د انسان د وجود دغو صفتونو ته د جنس پرلپسې صفتونه (Sex Linked Characters) وایي.

په پرلپسې توگه د جنس وراثت مفکوره د لومړي ځل لپاره T. H. Morgan له خوا په کال 1910 زیږیز کې وړاندې شوه.

لاندې څو عام مثالونه د په پرلپسې توگه د جنس وراثت په اړه وړاندې کېږي:

۱- د سر کې په مچ کې د سترگو رنگ Eye Colour in Drosophila  
۲- د هیموفیلین ناروغي چې په هغه کې وینه ژر نه لخته کېږي – Haemophilia

۳- د ځینو رنگونو د نه توپیر ناروغي – Colour blindness

۴- د غوږو د بېرو څوکو ځانگړنه – Hypertrichosis

د جنس پیوست جنونه د X په کروموزوم باندې او یا د Y په کروموزوم باندې یا په X او Y دواړو کروموزومونو باندې موقعیت لري.

هغه جنونه چې جسمي صفتونه انتقالوي د X په کروموزوم باندې موقعیت لري د X-Linked genes په نوم یادېږي.



د پورتنیو جنونو وراثت ته په جنتیک کې X-Linked inheritance وایي. هغه صفتونه (Characters) چې د X-Linked genes په واسطه کنټرولېږي.

X-Linked Characters یا په X کروموزوم پورې تړلي صفتونه بلل کېږي. لکه د سرکې په مچ کې د ستزگو رنگ، هیموفیلیا، د رنگونو نه توپیر او نورو څخه عبارت دي.

هغه جنونه چې د جسم صفتونه کنټرولوي او د Y په کروموزوم باندې موقعیت لري د Y-Linked genes په نوم یادېږي. هغه وراثت چې په Y پورې پیوست جنونه تر څیرنې لاندې نیسي د Y-Linked inheritance په نوم یادېږي. او هغه صفتونه چې په Y پورې د پیوستو جنونو په واسطه کنټرولېږي د Y-Linked Characters په نوم یادېږي، لکه Hypertrichosis (د غوږ په څوکو باندې د ویبستانو درلودل) Ichthyosis hystrix (په وجود باندې د فلسونو په شان جوړښتونو پیدا کیدل) اونور.

په Ichthyosis hystrix کې پوستکي وچ، فلس ډوله اوتشنج ایجادېږي.

هغه جنونه چې د وجود صفتونه کنټرولوي او په دواړو کروموزومو X او Y باندې پراته دي د XY پیوستو جنونو XY-Linked genes په نوم یادېږي. د XY پیوستو جنونو وراثت ته XY-Linked inheritance وایي. هغه صفتونه چې د XY پیوستو جنونو په واسطه کنټرولېږي هغې ته XY-Linked inheritance وایي لکه Xeroderma pigmentosum (د

مولونه وچ پوستکي ناروغي)، Retinitis pigmentosum

(د شبکې صباغي استحاله)، Nephritis (د پښتورکي التهاب)

اونور..

زیاتره په جنس پورې پیوست صفتونه محفي یا Recessive وي. دا ډول صفتونه په سړیو کې ډیر عام وي نظر ښځو ته.

ډیر په جنس پورې پیوست جنونه چلیپایی یا صلیبې وراثت (Criss Cross inheritance) تعقیبوي چې کله کله یې د کاره وږه یا منکسر وراثت (Zig-Zag Inheritance) په نوم هم یادوي.

د مثال په توګه د یوه ارثي صفت انتقال د پلار څخه المسي ته او هغې ته د لور څخه مستقیماً راغلي دا د چلیپایی وراثت یا Criss Cross inheritance په نوم یادېږي. دا په جنس پورې تړلې صفت دی چې یوازې په متناوب نسلونو (Alternate generations) کې ښکاره کیږي. (1).

اوس د هغو ځینو مرضونو او صفتونو څخه لنډه یادونه کوو، چې مو په سر کې ولوستل:

## د سرکې په مچ کې د سترګو رنگ -

### Eye-Colour in Drosophila

د سرکې په مچ کې د سترګو سور رنگ (Red eye) (W) بارز دی نظر د سترګو په سپین رنگ (White Eye) (w) باندې چې د سترګو په سپین رنگ محفې دی. د سترګو د رنگ جنونه په X کروموزومو باندې پراته دي. لکن د Y کروموزوم د سترګو د رنگ هیڅ ډول الیل نه شي انتقالولی.

په 1910 زیږیز کال کې T. H. Morgan د خالصو سرو سترګو واله ښځینه جنس د سپینو سترګو لرونکي نارینه جنس سره یو ځای کړل. هغه لومړنۍ نسل (F1) چې لاسته راغی ټولو یې سرې سترګې درلودې. خو کله یې چې F1 نسل په خپلو منځو کې سره تزویج کړ، نو په پایله کې یې ولیده چې په F2 نسل کې  $\frac{1}{4}$  یا 25% د سپینو سترګو لرونکي مچان پکې پیدا شول. او دا داسې وو لکه د مندل په تجربو کې د Monohybrid تجربه. خو په همدغه F2 نسل کې ټولې ښځینه مچانو

سرې سترګې لرلې، خو د دوی په منځ کې نیمایي نارینه سترګې لرلې. دا نیمایي په همغه 25% کې نوره ټولو سرې سترګې لرلې.

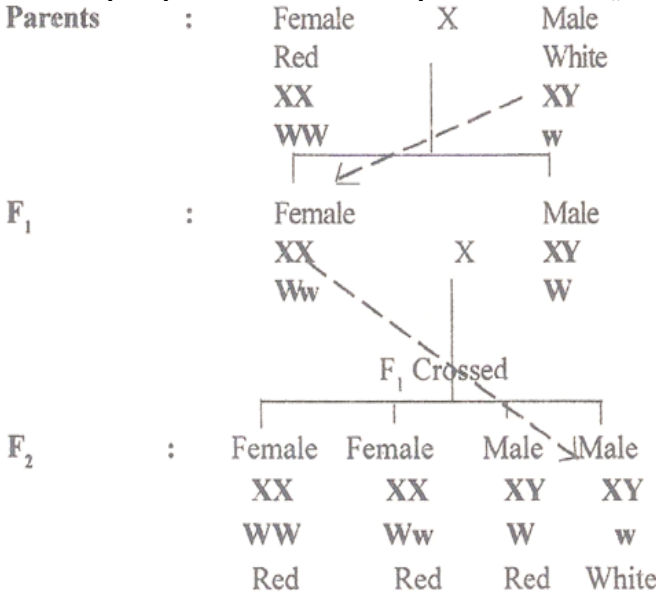

5-7 شکل: د سرګې په مچ کې د سترګو د رنگ وراثت رابښيي.

په پورتنیو یو ځای کیدو کې که وکتل شي دا د ورايه ښکاري چې ښځينه جنس د سترګو د سره رنگ جنونه انتقالوي يعنې (W) نو ځکه لومړی نسل ټولو سرې سترګې لرلې او دا د X کروموزوم سره نېغ په نېغه تړاو لري. د نر جنس X کروموزوم د سترګو د سپين رنگ د انتقال مسوليت په غاړه درلوده، خو صفت محفي وو نو ځکه لومړی نسل ټولو سرې سترګې لرلې.

د سرګې مچ د معکوس (Reciprocal) یو ځای کیدو په صورت کې په دې ډول چې د سرو سترګو لرونکي نارينه يې د سپينو سترګو لرونکي ښځينه مچ سره یو ځای کړل. په پایله کې په F1 نسل کې ټولو ښځينو جنسونو سرې سترګې لرلې، شمیر يې هم مساوي او یو شان وو. خو کله يې چې F1 نسل په خپلو منځو کې سره تزويج کړل په پایله کې دا جوته

شوه چې F2 نسل یې سرې او سپینې سترګې او د شمیر له مخې په دواړو جنسونو (Both Sexes) کې یې شمیر سره مساوي دی. په دې یو ځای کېدو (Cross) کې د سپینو سترګو لرونکي بنځینه د سپین رنگ جنونه (w) خپلو زامنو او لونیو ته د X کروموزوم په واسطه مستقیماً لیردوي، خو د سرو سترګو واله نارینه مچ بیا د سترګو د سره رنگ جنونه (W) خپلو لونیو ته د X کروموزوم په واسطه انتقالوي. نو له دې امله د F1 بنځینه سرې سترګې او نارینه یې سپینې سترګې لرلې. که سرې پورتنۍ جریان وگوري نو دا ترې بریښي چې د سترګو د سپین رنگ د انتقال جنونه او د X کروموزومونو انتقال سره ورته دی. له دې کبله T. H. Morgan داسې نتیجه گیری وکړه چې د سترګو د رنگ جن د X کروموزوم او د Y کروموزوم سره پیوست دی او الیل یا متقابل جن نه لري.

## د وینې د ژر نه پرن کیدو مرض – Haemophilia (Bleeder's Disease)

دا د وینې ارثي ناروغي ده چې د John Cotto په واسطه په 1803 زیږیز کال کې کشف شوه. دا ناروغي خاصه ځانگړنه لري، هغه دا چې وینه په ځنډ سره تړل (Delayed Blood Clotting) کېږي. دا کار له دې کبله داسې کېږي چې د دې کسانو په وینه کې د وینې یو فکتور چې Antihæmophilia globuline نومېږي وجود نه لري. نوموړی فکتور د وینې په پرن کیدو (لخته کیدو) کې ډیر مهم رول لوبوي. په نورمال کسانو کې وینه له 2 څخه تر 8 دقیقو پورې پرن یا لخته کېږي خو په Haemophilic کسانو کې وینه په ځنډ سره لخته کېږي یعنې د 20 دقیقو څخه نیولې تر 24hr ساعتو

پورې پرن کېږي. دا وینه په پرلپسې توګه د دوی د زخمونو څخه بهیږي. نوله دې کبله هیموفیلیا د وینې د بهیدو مرض بولي.

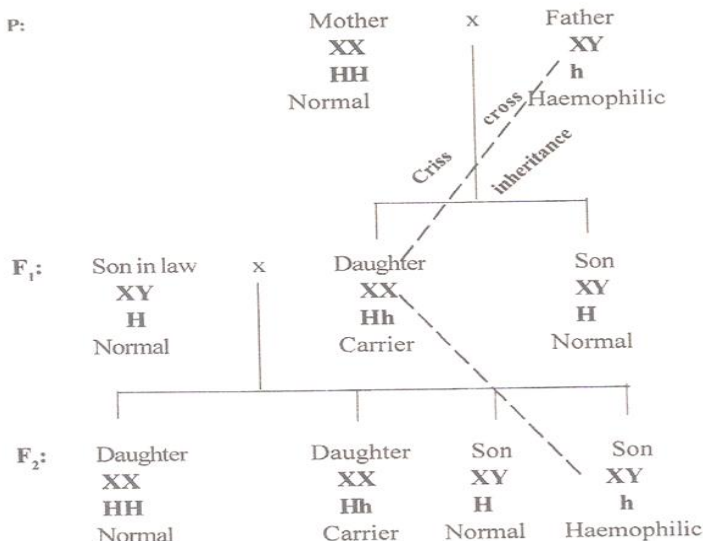

شکل: 6-7 په ځنډ سره د وینې د لخته کېدو وراثت رانښيي.

دغه مرض په ملکه ویکتوریا - Queen Victoria کې په موتینت شکل (mutant) سره رامنځ ته شو، چې بیا له دې څخه د دې په ذات (پرګه) کې خپور شو. دغه مرض اوس د ملکې ویکتوریا په شاهي کورنۍ کې په عامه توګه تیت شوی دی. نو ځکه یې اوس هم دا مرض د ولسونو په ځینو کړیو کې شاهي مرض بولي.

هیموفیلیا په خپله په جنس پورې تړلې محفي صفت دی. هیموفیلیا د خپلو پټو یا محفي جنونو په واسطه د hh په شکل ځان ښکاره کوي. خو نورمال خلک بیا مناسب بارز(خرګند) جن H لري.

جنونه د X په کروموزوم باندې پراته دي. د Y کروموزوم بیا دا ډول جن نه لري. نو ځکه نارینه کسان یوازې د دې کار لپاره یوازې یو جن لري نو له دې کبله نارینه د Hemizygous یا نیمایي صفت ناقل بلل کېږي. همدا ډول ځینې صفتونه چې په جنس پورې تړلي دي په سرټو کې ډیر

عام دي، خو په نسحو کې بیا ډیر کم لیدل کیږي. هیموفیلیا د چلیپایي وراثت له مخې انتقال پیدا کوي.

زیاتره په هیموفیلیا اخته کسان پخوا له دې چې بلوغ ته ورسېږي مري، خو په دې شرط چې که وجود یې خو ځله زخمي شي. (1).

## د ځینو رنگونو د نه توپیر

### ناروغي – Colour Blindness

Colour Blindness دا په جنس پورې تړلې صفت دی، کوم چې د Wilson په واسطه په 1911 زیږیز کال کې کشف شو. دا یوه ارثي ناروغي ده. هغه کسان چې دا ناروغي لري سور او شین رنگ نشي توپیرولئ.

هغه کسان چې سور رنگ نه ویني د Protonopia په نامه یادېږي. خو په مقابل کې هغه کسان چې شین رنگ نه ویني د Deuteronopia په نوم یادېږي. دا کسان شنه شیان نه ویني.

د رنگونو نه لیدل یو ارثي محفي صفت دی. د دې سبب هغه محفي جنونه دي چې په CC سره ښودل کیږي. هغه څوگ چې دا مریضي نه لري نو دا نارمل کسان دا جنونه لکه CC, CC او یا یوازې C لري (دا په سرټو کې).

خو محفي جنونه د سترگو په شبکیه (Retina) کې د رنگ په مقابل کې د حساسو حجرو د انکشاف خنډ گرځي.

هغه جنونه چې د ځینو رنگونو د نه توپیر خاصیتونه انتقالوي د X په کروموزومونو باندې پراته دي. د دې جنونو الیلونه د Y په کروموزوم شتون نه لري. نو له دې کبله سرې یوازې یو جن لري. نو په دې توگه د یوه جن موجودیت د یوه صفت لپاره د Hemizygous په نوم یادېږي.

نو له دې کبله سرې د حينو رنگونو د نه توپير مريضې ( Colour Blindness ) له کبله Hemizygote بلل کېږي.

دا ارثي ناروغي په سرېو کې عامه ده خو په بنځو کې کمه ليدل کېږي. دا ارثي ناروغي هم په چليپايي طريقې سره خپريږي، چې د پلار څخه المسي ته د هغې د لور څخه انتقال پيدا کوي. دا يوازې په متناوب نسل کې څرگنديږي. د دغه ناروغي صفت هيڅکله د پلار څخه زوی ته نه انتقالېږي. د خبرې د بنې سپينې په خاطر وايو چې د پلار څخه په  $F_1$  نسل کې لور ته راځي هغه يې ناقله ده، چې بالاخره د پلار څخه لمسي ته انتقال پيدا کوي.

هغه لور چې د Colour Blindness لپاره يو محفي جن انتقالوي د ناقل يا Carrier په نوم ياديږي. دا ناقلين د دوی په نظر نارمل ښکاري. څه وخت چې يوه نارمل ښځه يو بارز جن د نارمل ليدو لپاره (CC) ولري خو داسې واقع شي چې دې د رنگونو د نه توپير مريضې لرونکي سرې سره واده شي يعنې (CY) جنونه ولري نو په پايله کې به د ده ټولې لويه يو جن د Colour Blindness خاصيت د انتقال لپاره ولري چې دوی به د پلار څخه په ارث وړي وي.

لکن دوی بارز جن (C) هم د خپلې مور څخه اخلي. ځکه چې دوی روغ دي. لکن دوی محفي جن يو له X کروموزومونو څخه نقلوي.

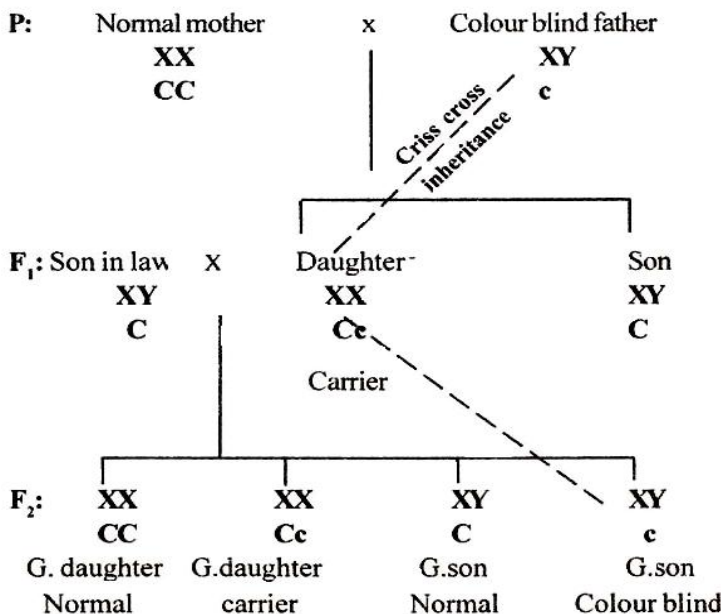

7-7 شکل: د ځینو رنگونو د نه پیژندلو وراثت.

نوله دې کبله لونه نقلونکي (Carriers) گڼل کیږي، دا ځکه چې دوی هغه جن نقلوي کوم چې د (Colour Blindness) سبب گرځي. خو زامن بیا په دې مرض نه مبتلا کیږي. دا ځکه چې دوی X کروموزومونه د نورمال مور څخه اخلي او د Y کروموزوم د خپلو پلارونو څخه اخلي کوم چې الیلیک جن (Allelic gene) هیڅ په کې نشته. که چیرې دا ناقلې لونه (Carriers) د هغې چا سره واده شي چې نورمال بریښي ځینې داسې زامن به په کې پیدا شي چې Colour Blindness به ولري. دغو متاثره زامنو یو X کروموزوم د هغې میندو څخه اخیستی چې دا محفي جن یې لرلو (Carriers Cc) (1).



## ۴ - Hypertrichosis:

Hypertrichosis دا هغه ارثي صفت دی چې لرونکي کسان یې د غوړونو په څوکو باندې ډیر شمیر وینستان لري. دا په جنس پورې تړلی صفت دی. هغه جن چې د دې کار لپاره گمارل شوی دی د  $\gamma$  په کروموزوم باندې پروت وي. له دې کبله دغې جن ته Holandric gene چې (بشپړ Holos = Whole او نر = Andros = Male) په مانا دي. او د  $\gamma$  کروموزوم دلته یوازې په نر کې وجود لري او دغه صفت د همدغې جن په واسطه انتقال مومي.



8-7 شکل: د غوړ په څوکو باندې د زیاتو وینستانو شتون (Hypertrichosis).

هغه جن چې د hypertrichosis مشخصه او صفت انتقالوي یوازې د پلار څخه زامنو ته انتقال مومي، خو په هیڅ صورت لونیو ته نه انتقالیږي.

کله چې دغه جن په جنسي کروموزوم باندې پروت وي نو ځکه دغې جن ته Sex Linked gene وایي.

د هایپرتریکوز صفت په ارثي توګه د جنس په واسطه انتقال مومي، نو له دې کبله یې Sex Linked Inheritance بولي.

دغه جن د په X کروموزوم کې وجود نه لري. له دې کبله مذکر جنس یعنی سړی د دغې صفت لپاره یو جن لري نو ځکه سړی Hemizygote د Hypertrichosis لپاره لري.

هغه څوګ چې د یوه صفت لپاره یو جن ولري نو دا کس Hemizygous بلل کیږي. (4).

## Non – Disjunction

Non - disjunction په وراثت پوهنه کې هغه اصطلاح ده چې د هومولوګ کروموزومونو د نه جلا کېدو سره تړاو ولري.

Non – disjunction په حجروي ویش کې د هومولوګ کروموزومونو د نه جلا کېدو څخه عبارت دی. دغه حالت یو عالم چې Bridges نومیده د شلمې پیړۍ په سر کې په 1911 زیږیز کال کشف کې.

دغه حالت په سړو، د سر کې په مچ او یو نبات چې Datura نومېږي پېښېږي. دغه حالت معمولاً د Meiosis، Mitosis او یا د Cleavage په مرحله کې صورت نیسي. هغه Non – Disjunction چې د مایتوسیس په لړ کې تر سره کیږي د Mitotic non-disjunction په نوم یادېږي، خو که د تنقیصي ویش په لړ کې واقع شي نو بیا ورته Meiotic Non – Disjunction وایي.

خو که چیرې Non – Disjunction په یوه نارمل ژوندي جسم کې واقع شي نو د لومړنۍ یا Primary Non – Disjunction په نوم یادېږي.

که چیرې Non – Disjunction په یوه داسې ژوندي جسم کې واقع شي چې هغې د Primary Non – Disjunction څخه منشاء اخیستی وي دا د Secondary Non – Disjunction په نوم یادېږي.

په انسانانو کې ځینې Syndromes منع ته راځي، چې خپله د Non – Disjunction په واسطه منع ته راځي. دا ډول سندرومونه چې د Non – Disjunction په واسطه په انسانانو کې منع ته راځي په لاندې ډول دي:

1- Klinefelter's Syndrome

2- Turner's Syndrome

3- Down's Syndrome

4- Primary Non – Disjunction in Drosophila

### 1 – **Klinefelter's Syndrome (22AA + xxy) = 47**

د کلین فلتر سندروم یوه ارثي ناروغي ده چې د یوه X کروموزوم په زیاتیدو سره په سړو کې پېښېږي. دا په سړو کې یو غیر نورمال جنسي حالت دی چې په 1942 زېږيز کال کې د یوه عالم لخوا چې Harry نومیده کشف شو. دا د طبیعي حالت څخه د کروموزومو انحراف دی. دا کار د Trisomy یا (Aneuploidy) سبب گرځي، چې په دې کې یو کروموزوم د کروموزومو په سیت ورزیاتېږي یعنې  $(2n+1)$ .

دغه غیر نورمالوالی د دې سبب گرځي، چې د 46 کروموزومو په ځای د کروموزومو شمیر 47 شي. دلته یو X کروموزوم د XY سره یو ځای کېږي چې په پایله کې یې کروموزوم  $22AA + xxy$  کېږي.

دغه کار د xx کروموزومو د Non – Disjunction په واسطه سرته رسیږي څه وخت چې یوه غیر نارمل هڼۍ (Abnormal egg) د xx کروموزومونو سره د یوه سپرم په واسطه چې د y کروموزوم لري القاح شي نو د هغې په نتیجه کې به هلک پیدا شي چې xxy کروموزوم به لري.



## ٢ - Turner's Syndrome (22AA + X) = 45

د تورنر سندروم ناروغي يوه ارثي ناروغي ده چې په انسانانو کې په  
ښځو کې رامنځ ته کېږي او دوی یو X کروموزوم نه لري.

د تورنر سندروم ناروغي په ښځو کې جنسي غیر نورمال والی  
(Sexual abnormality) دی، کوم چې په 1938 زیږیز کال کې د  
Turner په واسطه کشف شوی دی.

په دا ناروغۍ کې په کروموزومو کې انحراف واقع کېږي. دا د  
Monosomy (Aneuploidy) سبب ګرځي چې په نتیجه کې یو  
کروموزوم د یوې جوړې څخه ورک (کم) شوی دی یعنې  $(2n-1)$ .

پورتنی غیر نورمالوالی په دې باندې منتج کېږي چې د 46  
کروموزومو په ځای 45 کروموزوم شي.

هغه کم شوی کروموزوم د X کروموزوم دی. نو له دې کبله د  
کروموزومي جوړښت فورمول یې  $22AA + X0 = 45$  دی.

دا د XX کروموزومونو د Non – Disjunction په واسطه رامنځ ته  
کېږي. کله چې یوه غیر نورمال هګۍ پرته د هر ډول X کروموزوم څخه د  
یوه داسې سپرم په واسطه چې X کروموزوم لري القاح شي. نو  
راتلونکې طفل به  $X0$  کروموزوم لري. دا طفل به د عقیم ښځینه په شکل  
سره انکشاف کوي. دا به ښځینه Phenotype لري. خو خيض به نه  
لري (No Manstruation). تخمدانونه به یې د یوې مورې په شکل سره  
سپین بخون ښکاري.

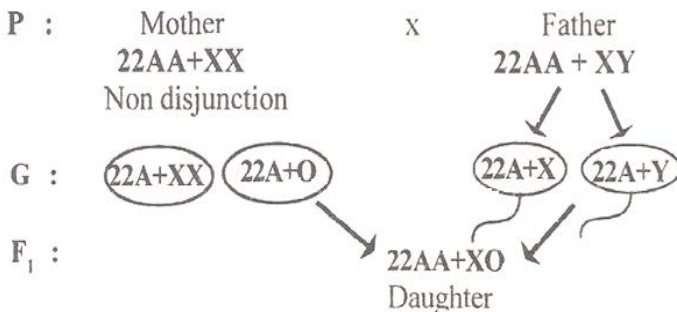

شکل: 10-7 د Non-disjunction پایله په Turner's Syndrome کې

په گوته شوي دي.

بنځینه جنسي هورمونونه په ډیره ټیټه کچه سره وي. سینه د دغو  
 بنځو پلنه وي. تیونه یې واړه وي ښه انکشاف یې نه وي کړی. دا بنځې  
 ټیټ قدونه لري چې ځینې یې لویشتکی بولي. دا په ذهني لحاظ  
 کمزوري او پخې دي (1).

### ۴ - Down's Syndrome (Mangolism $22AA + A + XX$ )

د کروموزومونو دغه غیر نورمالوالی د یوه عالم په واسطه چې  
 Down نومیده په کال 1866 زیږیز کې کشف شو. دا د کروموزومي  
 انحراف څخه عبارت دی. دا د Trisomy سبب په یوویشتمه جوړه د  
 جسمي کروموزومو کې گرځي. او په پایله کې د 46 کروموزومو په  
 ځای 47 کروموزوم کیږي. او یوویشتم کروموزوم درې کاپی ( $AA+A$ )  
 جوړوي. نو په دې ډول سره د  $21-$  Autosomal Aneuploidy (Trisomy)  
 سبب گرځي.

دا واقعه د میوسیس (Meiosis) په وخت کې د یوویشتم کروموزوم  
 په جوړه کې د Non-Disjunction په واسطه صورت نیسي.

کله چې دواړه جسمي کروموزوم د دغې جوړې په عین هڅې کې د ننه موجود وي. نو څه وخت چې دغه هڅې د نورمال سپرم په واسطه القاح شي نو د Down Syndrome واقعہ پېښېږي. د دې ډول خلکو شکلونه د منګولیا د خلکو په څېر وي، نو ځکه یې منګولیايي نژاد بولي.

**د Down Syndrome کسانو مهمې نښې په لاندې ډول دي:**

- خوله یې په معینه اندازه سره وازه وي.
- ژبه یې پلنه وي.
- دا کسان په ذهني لحاظ شاته پاتې وي.
- غاړه یې لنډې او پلنه وي.
- دا ښځه به لنډې قد لري.
- پوزه به یې کاره وي.
- د غوږونو شکل به سم نه وي (سؤتشکل).
- دا ډول حالت معمولاً په هغو ښځو کې په زیاته اندازه پېښېږي چې ډیر ناوخته وادونه کوي. ځینې وختونه داسې هم ویل کېږي چې د 40 کلنۍ څخه وروسته وادونه کیدای شي چې کټ مټ داسې حالت یعنې Down Syndrome په کې واقع شي.

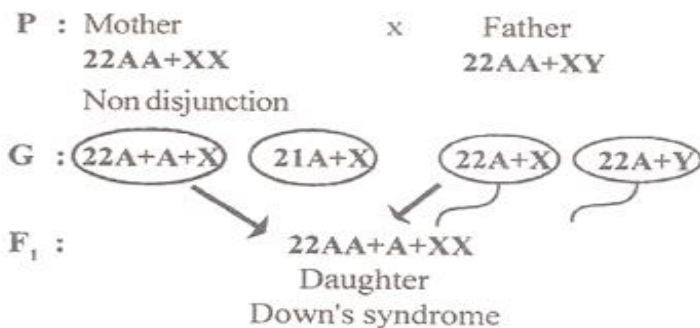

شکل: 11-7 د Non-disjunction پایله په Down's Syndrome کې

ښودل شوي ده.

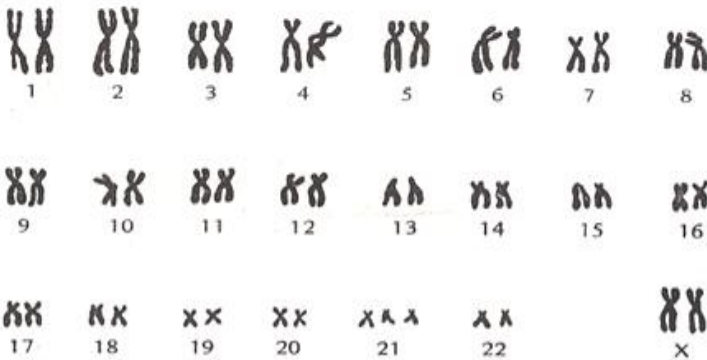

7-12 شکل: مور ته د Down Syndrome لرونکو کسانو بڼه او د پېښیدو میخانیکیت راښيي.

#### ۴- د سرکې په مچ کې Primary Non – disjunction:

د سرکې په مچ کې د سترگو رنگ دا په جنس پورې تړلی صفت دی چې د ځانگړو جنونو په واسطه انتقال مومي او دا جنونه په جنسي کروموزومونو باندې پراته دي.



د سرکې په مچ کې د سترگو سور رنگ بارز (W) (Dominant) او دا د سترگو په سپین رنگ (ww) باندې چې محفې یا مغلوب رنگ دی، نو ځکه سور رنگ په سپین باندې غالب دی.

که موږ د سرکې د مچانو څخه یوه بنځینه چې سترگې یې سپین رنگ لري د یوه بل داسې مچ سره چې هغه سرې سترگې لري یو ځای (Cross) کړو نو په F1 نسل کې به بنځې سرې سترگې ولري او د سپینو سترگو واله نارینه به لاسته راشي.

Bridges هغه عالم دی چې دغه تجربه یې اجرا کړې ده پخپلو یادداشتونو کې یې لیکلي چې ما د 2500 څخه نیولې تر 3500 مچانو پورې تجربه ترسره کړې په دوی کې هغه وړاندوینه چې ما کړې یوازې یوه یوه مچ بل ډول سترگې لرلې. دا بدل شکل په دې ډول چې بنځې د سپینې سترگې ولري او یا دا چې نرد سرې سترگې ولري.

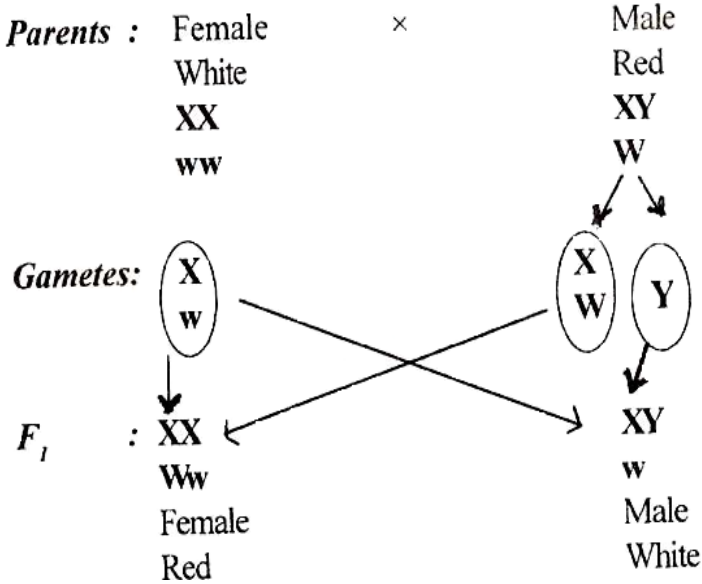

13-7 شکل: د سرکې په مچ کې د سترگو د رنگ وراثت په ګوته شوی

دی

Bridges دا مسئله داسې توضیح کړې چې د بنځینه مچ د سپینو سترگو رنگ په استثنایي توګه د XX دواړه کروموزومونه د خپلې مور څخه اخیستي دي.

په همدې توګه دا چې د سرکې دغې نر مچ سرې سترګې لرلې د X کروموزوم یې د خپل پلار څخه ترلاسه کړی دی.

دا هغه وخت ممکنه ده چې د مور دواړه X کروموزومونه (چې د سترگو د سپین رنگ جن نقلوي) په دې کې پاتې راشي چې د Gametogenesis په وخت کې سره جلا نشي او په یوه ګامیټ کې پاتې شي او هغه بل ګامیټ پرته د X کروموزوم څخه منځ ته راشي.

په سپینو سترگو لرونکي بنځینه مور کې د XX کروموزومونو نه جلاوالی د Primary Non-disjunction په نوم یادېږي.

خپله بنځینه اولادونه د هغې Ovum څخه چې د XX کروموزوم لري منځ ته راځي. دغه بنځینه د Primary Non-disjunction Female په نوم یادېږي (1).

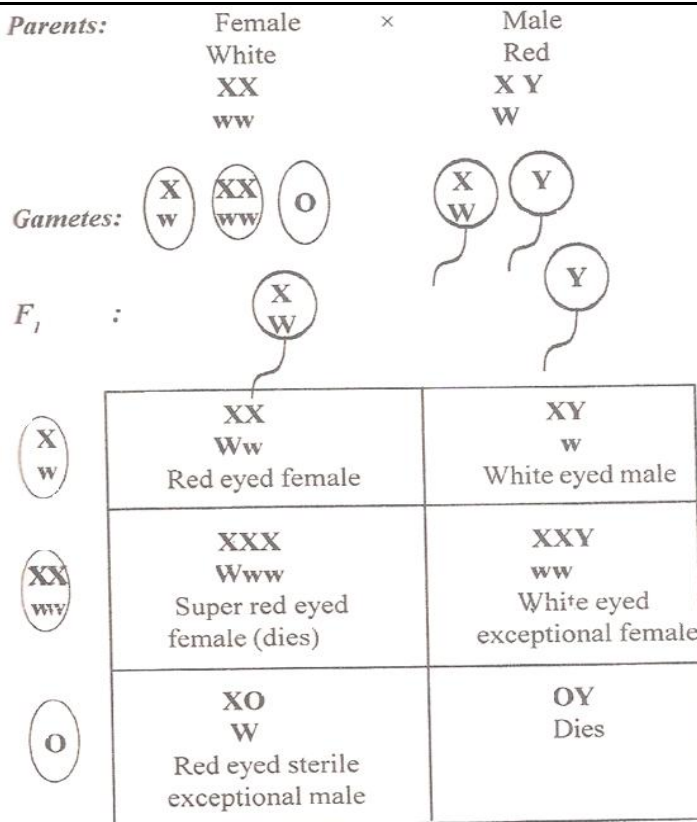

14-7 شکل: د سرکې په مچ کې د Primary Non-disjunction د پیښیدو میخانیکیت په ګوته شوی دی.

### د سرکې په مچ کې - Secondary Non-disjunction

بريج عالم خپلو تجربو ته دوام ورکړ. ده دا ځل د سپينو سترگو لرونکي ښځينه (xxy) چې د Non-disjunction په حالت کې وه د نورمال سرو سترگو لرونکي نر (xy) سره يو ځای کړل. په دې ځای کې هم د XX کروموزومونه په دې نه بريالي کېږي چې د يو بل څخه جلا شي. نو په دې توګه د xxy کروموزوم د نه جلاوالي په صورت کې په

استثنایي توګه د سپینو سترګو واله منځ ته راځي او دا د Secondary Non-disjunction په نامه پیژندل کیږي.

او د دې په نتیجه کې هغه نسخه ( Secondary Non-disjunction Female ) خلور ډوله هګۍ تولیدوي. که چیرې دا هګۍ د سرو سترګو لرونکې نرمچ په واسطه چې نورمال سپرمونه لري القاح شي نو په پایله کې به 8 ډوله اولادونه په لاندې ډول لاسته راشي.

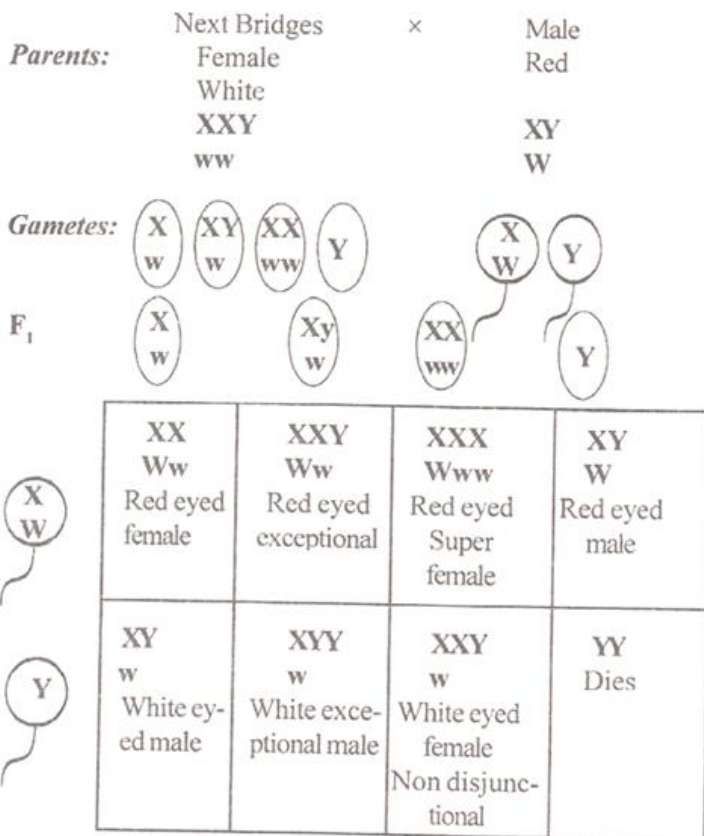

15-7 شکل: د سرکې په مچ کې Secondary Non-disjunction او دهغې د پېښیدو څرنگوالی ښودل شوی دی.

## Amniocentesis

د یو ویشتمې پیړۍ د ځینو مهمو ارثي تخنیکونو څخه لکه د جن انجینرۍ (Genetic Engineering)، Amniocentesis او نور هغه تخنیکونه دي چې د هغې په مټ په وراثت پوهنه کې گڼ شمیر بریالیتوبونه ترلاسه شوي دي. او دهرې ورځې په تیریدو سره د وراثت پوهه غني کیږي.

Amniocentesis په اوس وخت کې یو ډیر مهم سایتولوژیک تخنیک (Cytological Technique) دی. د همدغې تخنیک په مټ یو څو څاڅکي د جنین د انکشاف د آمینوتیک مایع (Amniotic Fluid) څخه د یوه پیپیت (Pipette) یا پیچکاری په مرسته اخلو. بیا دغه مایع سنتریفیوج کوو. چې په دې توگه حجرې د مافوق رسوب مایع څخه جلا کیږي.

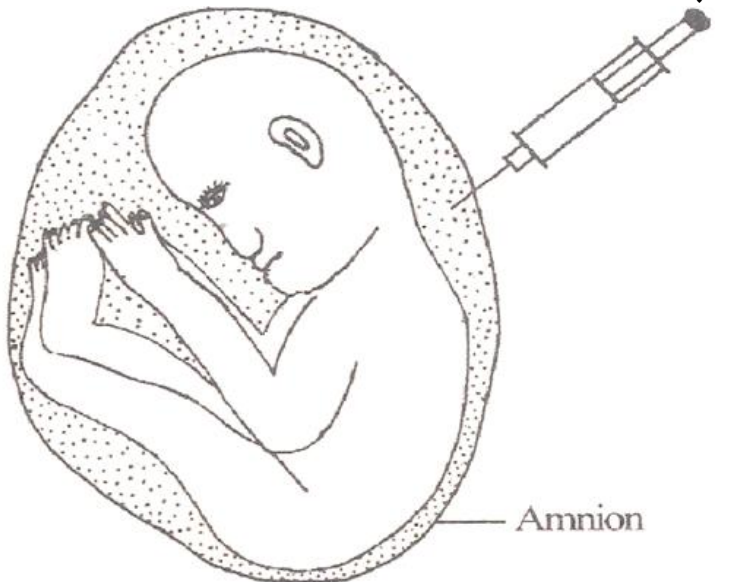

شکل: 7-16 مور ته د Amniocentesis تخنیک راښيي.

دا حجرې بیا د 10 څخه تر 14 ورځو پورې د کرنې په محیط کې کرو (کلچر کوو یې). دغه کلچر شوي حجرې د کروموزومونو او انزایمونو د موندلو په موخه په کار وړل کېږي. په دې توګه کروموزومونه د هغو د ډلې څخه د ځانګړي میتود (Bonding analysis) په مرسته د هغې کروموزومي غیر نورمالټوب معلوموي. هغه انزایمونه چې په کلچرشوو حجرو کې وجود لري مور ته هغه بې نظمۍ په کروموزومونو کې را په ګوته کوي چې هغې ته د مندلي ګډوډیو ( Mendelian disorders) نوم ورکړل شوی دی. مور په دې پوهیږو چې د مندلی په ژوند کې کروموزوم، DNA او جن نه وو کشف شوي خو هغه څه چې ده په پخوا وختو کې کومې څرګندونې د کروموزومو په اړه په الفاظو او جملو کې په ګوته کړي نن د هغو سره څنګ لګوي.

مور هغه مافوق رسوب مایع را اخلو او تجزیه کوو یې مور به په هغه کې Alpha Feto Protein ووینو، چې د دغې پروټین شتون مور ته ارثي او مورنۍ انامولي (Congenital Anamolies) را په ګوته کوي. مور د همدغې میتود په مرسته د درو میاشتو د مخه هم جنس معلومولی شو. (1,5).

## د وراثت انجینرۍ لنډه پیژندګلوي –

### Introduction to Genetic Engineering

د وراثت انجینرۍ، دا هغه تخنیک دی چې په دې کې جن د یوه ژوندي جسم څخه بل ژوندي جسم ته انتقال پیدا کوي. هغه ژوندی جسم چې نوی جن لري د Recombinant په نوم یادېږي. هغه DNA چې نوی جن یې تر لاسه کړی د Recombinant DNA په نوم یادېږي.

نن د وراثت انجینرۍ په مټ سره ډول ډول تخمونه د نباتاتو په نړۍ کې منځ ته راغلي چې ډیر ښه حاصل ورکوي. مور ته په همدا خپل وطن

کې پخوا د غنمو هغه تخمونه ښه په یاد دي چې ډیر کم حاصل به یې ورکاوه. د مثال په توګه یو ډول غنم چې خلکو به زیر غنم بلل، لوړ قدونه یې لرل، ډوډۍ یې سپینه او خوږه وه. خو متأسفانه چې دا غنم به په حاصل خیزه ځمکه کې د لوړو بارانونو په صورت کې ځملاستل (چپه کیدل). په پایله کې یې کم حاصل کاوه. ولې نن د جن انجینرۍ په مټ د غنمو داسې واریتې ګانې منځ ته راغلي چې هم یې ډوډۍ سپینه، خوږه او هم د مرضونو په وړاندې مقاوم دي او کمې ځمکې زیات حاصل ورکوي. ستاسې وګورۍ د 2006 زیږیز کال د احصایې له مخې د نړۍ نفوس 6200 میلیونه شوی دی. او په هره دقیقه کې 150 کسان نوي نړۍ ته راځي. چې اوس په همدا 2013 کې کیدای شي چې 150 کسانو څخه دا شمیره زیاته شوي وي. اوس هم په کلیو او بانډو کې د جواس ځمکې (کلیو کورو ته نږدې حاصل خیزې ځمکې) یا له منځه تللي او یا د منځه تللو په درشل کې دي.

دا په دې مانا چې په هغه کې یا کورونه جوړ شوي، یا سیلابو وړي او یا د نفوسو د زیاتوالي په وجه د حاصل څخه وتلي..... او نور. دا ټول هغه څه دي چې د وراثت پوهنې پوهان د پته هڅوي چې د جن انجینرۍ په مټ که د نړۍ نفوس 11 میلیاردو ته هم ورسیري بیا هم دوی ته ډوډۍ، ښه صحت، صحي کالیو او مصون ژوند آسانی برابرې کړي.

د مثال په توګه مورډ همدغې پوهې په مټ کولای شو چې د نباتاتو په مختلفو تخمونو او نسلونو کې په خپله خوښه داسې تناسحونه یا موټیشنونه رامنځ ته کړو چې هم یې پانې ډیرې او هم یې میوه او تخمونه ښه وي او د کمې ځمکې څخه ډیر حاصل لاسته راشي، چې دا کار په لسګونو حتی سلګونو بوټو کې تر سره شوی او ښې پایلې یې ورکړي دي. (2).

## لنډیز - Summary

لکه چې ښکاره ده زیاتره عالی ژوندي موجودات د نریا ښځې په شکل انکشاف لوي چې د ښځې د جنس ټاکنه یا Sex Determination وایي.

زیاتره وختونه په انساني ټولنو کې د نارینه جنس موجودیت د میراث او یا په هغه کور کې د نسل د دوام په موخه د ځان لپاره غوره بولي. نو ځکه خو په ځینو هیوادونو کې د جنین سقطونه منع اعلان شوي دي. په لویه کې جنسیت د ځینو عواملو لکه کروموزومو، چاپیریال، هورمونونو، متابولیزم او پرازیتونو په واسطه ټاکل کیږي. خو په انسان کې بیا لاندې درې لاملونه د جنسیت په ټاکلو کې لویه ونډه لري:

۱- کروموزوم - Chromosome

۲- بارباډي - Barr Body

۳- هورمونونه - Hormones

یو نارمل ښځینه جنس XX کروموزوم لري. خو دا خبره روښانه ده چې د بارباډي شمیر د X کروموزومو څخه یو کم وي. نو ځکه یې د بارباډي فورمول موږ داسې  $2-1=1$  لیکو. له دې څخه دا معلومه شوه چې د ښځو په کروموزومو کې یو X بارباډي لري او بل X فعال کروموزوم دی.

یو نارمل نارینه جنس یو X کروموزوم لري، نو ځکه هیڅ بارباډي نه لري ( $1-1=0$ ). خو ښځینه (خو ښځینه). خو ښځینه ترای پلویډ بیا 3X کروموزوم لري، نو ځکه دوه بارباډي لري ( $3-1=2$ ).

هورمونونه د جنسیت په ټاکلو کې اساسي ونډه لري، نو ځکه د هورمونونو د نه اڼډول په صورت کې د جنسیت ټاکل بدلون مومي. خو د سرکې په مچ کې د جنسیت په ټاکلو کې بیا کروموزوم او د هورمونونو اڼډول دواړه برخه لري.



د جنسیت د ټاکلو لپاره یو فورمول په وراثت پوهنه کې وجود لري چې عبارت دی له:

$$\text{Sex Index} = \frac{X \text{ کروموزومو شمیر}}{\text{د اوتوزوم کروموزومونو د هیپلایډ سیتونو په شمیر}}$$

د پورتنی فورمول له مخې موږ کولای شو، چې د نرښځیو، Supermale، او Super Female شاخصونه معلوم او هغه تشریح او توضیح کړو.

زیاتره په جنس پورې پیوست جنونه چلیپایی وراثت ( Criss Cross Inheritance ) پرمخ وړي. موږ په همدې توګه ډول ډول ارثي ناروغۍ په نښه توګه معلومولای شو.

## ماخذونه

- 1- Arumugam, N. 2004 . Cytology, Genetics and Evolution: Saras Publication, India, PP. 256-265.
- 2- Aurebach, C. 1976. Mutation Research, Problems, Results and Perspective, Chapman and Hall London, UK.P.16.
- 3- Cox, E.C. 1976. Bacterial Mutator genes and the Control of Spontaneous.
- 4- Jinks, J.L.1964. Extra Chromosomal Inheritance. Prentice Hall Englewood, Cliffs, New Jersey.
- 5- Ohno, S.1967. Sex Chromosome and Sex Linked genes. Springer-Verlag. Berlin, Germany. PP. 116,117

## د اووم څپرکي پوښتنې

- ۱- لطفاً توضیح کړئ چې د جنسیت په ټاکلو کې کوم لاملونه ونډه لري، هر یو یې لږ لږ داسې توضیح کړئ چې د دوولسم ټولګي فارغ په علمي توګه پرې پوه کړئ؟
- ۲- د Aneuploidy دوه مهم مثالونه په علمي توګه په ګوته کړئ او توضیح یې کړئ؟
- ۳- دا چې بنسټ د XX کروموزوم او سړی د XY کروموزوم لري چې د X شمیر په ظاهره نظر ۷ ته زیات بنکاري نو ولې د بنسټو شمیر د سړیو څخه په څرګنده توګه دومره ډیر زیات نه دی علتونه یې واضح کړئ؟
- ۴- د سرکې په مچ کې د کروموزومي تیورۍ له مخې جنسیت څنګه ټاکل کیږي واضح یې کړئ؟
- ۵- د جنونو د انډول تیوري څنګه توضیح کولای شئ، مهم ټکي یې په ګوته کړئ؟
- ۶- د جنسیت شاخص فورمول ولیکئ او بیا دهغې فورمول په اساس د نر، بنسټي، نر بنسټي او Super Sexes او بیا یې د جنسیت شاخصونه وښایست؟
- ۷- دا اصطلاحات تعریف کړئ ،  
Inter Sexes, Hemizygote, Heterozygote, Homozygote  
Super Male
- ۸ - چلیپایي وراثت په Haemophilia، Colour Blindness او Hypertrichosis کې وښایست؟
- ۹- هغه صفتونه چې د XY پیوستو جنونو په واسطه کنټرولېږي د مثالونو په واسطه یې په ګوته کړئ؟

- ۱۰- که چیرې د خالصو سرو سترگو واله د سرکې بنځینه مچ د سپینو سترگو لرونکي نارینه مچ سره یو ځای کړو نو د F1 نسل او F2 نسل د اولادونو ترکیب یې په څه ډول ګوته کړی؟
- ۱۱- د Klinefelter's Syndrome څه ډول ارثي ناروغي ده د انتقال میخانیکیت یې په څه ډول ګوته کړی؟
- ۱۲- په کلین فلتر سندروم آخته کس کومې بیلونکي نښې لري یوه په یوه یې په څه ډول ګوته کړی؟
- ۱۳- د Turner's Syndrome مهمې نښې یوه په یوه په څه ډول ګوته کړی؟
- ۱۴- د Down Syndrome مهمې نښې کومې دي واضح یې کړی، او همدارنګه د دغې غیر نورمال حالت د پېښیدو علت په علمي توګه واضح کړی؟
- ۱۵- Primary Non-Disjunction د وراثت پوهنې له مخې څنګه توضیح کولی شئ علماً یې په څه ډول ګوته کړی؟
- ۱۶- Amniocentesis په وراثت پوهنه کې څه ډول تخنیک دی، اهمیت یې په څه ډول ګوته کړی؟
- ۱۷- ستاسې د جن انجینري په اړه څه فکر کوئ چې څه شی دی واضح یې کړی؟
- ۱۸- د جن انجینري میخانیکیت واضح کړی؟
- ۱۹- که چیرې د نرۍ نفوس په همدا ګړندي شکل سره مخ په زیاتیدو وي نو ایا په راتلونکي د غذايي موادو د کموالي ستونځه ممکنه ده که نه؟ په علمي توګه یې توضیح کړی؟
- ۲۰- ستاسې په آند څه کول په کار دي چې په حیواني او نباتي نرۍ کې سمه د نسل اصلاح رامنځته شي ترڅو د ارثي ناروغيو د انتقال مخه ونیول شي په علمي توګه یې واضح یې کړی؟

# اتم شپړکی

## د جنټيک بيو شيمي

### سريزه ۵:

د جنټيک پوهه د هغې د بيو شيمي د پيژندلو پرته يوه نيمگړې پوهه ده. دا ځکه چې په وراثت پوهنه کې د وراثت اساسي واحدونه جنونه دي، چې هر جن په خاصه توگه يوه ټاکلي ارثي نښه انتقالوي. دا ارثي واحدونه په DNA کې پراته دي. او بالاخره DNA او RNA په گډه نوکلېک اسيد (Nucleic Acid) جوړوي.

په پورتنیو ټولو برخو او دهغو په جوړونکو اجزاوو پوهيدل موږ ته د جنټيک بيو شيمي را په گوته کوي. که موږ په منظمه توگه د جنټيک په بيو شيمي باندې پوهه ترلاسه کړو، نو د جنټيک زده کړه به موږ ته آسانه او د خاصې دلچسپې څخه ډکه وي. نو ځکه اوس غواړو چې د جنټيک په بيو شيمي باندې د نوکلېک اسيدونو څخه شروع د هغو په وړو وړو جوړونکو برخو باندې پای ته ورسوو.

### نوکلېک اسيدونه – Nucleic Acid

لکه چې جوته ده نوکلېک اسيدونه يو لوی ماليکول (MacroMolecule) دی چې تيزابي خواص لري، دوی يې د حجرې د هستې څخه استخراج کړي، نو ځکه ورته نوکلېک اسيدونه وايي. نوکلېک اسيدونه په کيمياوي لحاظ د کاربن، هايډروجن، اکسيجن، نايټروجن او فاسفورس څخه جوړ شوي دي (1).

لاندي د مفاهمو نقشه په لويه کې زموږ د زده کړې سره مرسته کوي:

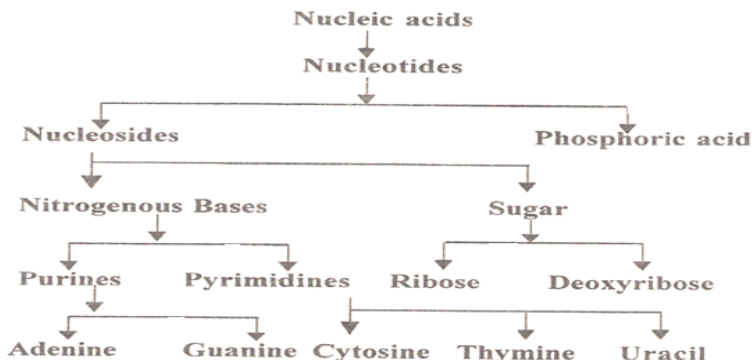

1-8 شکل: د نوکلیک اسیدونو د تشکیلونکو اجزاوو شیمیا په گوته شوي.

نوکلیک اسید د لومړي ځل لپاره د یوه عالم لخوا چې Miescher نومیده په 1868 زیږیز کال کې په یوه روغتون کې د زخم د پټۍ د چرک د حجرو څخه لاس ته راوړ او د Nuclein په نوم یې یاد کړ.

د ده څخه وروسته یو بل عالم چې Altmann نومیده په 1889 زیږیز کال کې د نوکلیک اسید په نوم ونومول شول. نوکلیک اسیدونه په ټولو ارګانیزمونو لکه حیواناتو، نباتاتو، باکتریاوو او ویروسونو کې وجود لري. دوی په هسته او سائتوپلازم دواړو کې پیدا کېدای شي.

د نوکلیک اسید مالیکول یو اوږد پولیمیر ځنځیر دی چې د مونومیر واحدونو څخه چې Nucleotides نومېږي جوړ شوی دی. نوکلیدونو په خپل وار سره د نوکلیدوسایډو (nucleoside) او د فاسفیتو د ګروپ د مرکباتو څخه جوړ شوی دی. لکه په پاس د مفاهیمو په نقشه کې چې بنسکاري نوکلیدوسایډ د پنتوز قند او نایتروجني القلیو قاعده (Nitrogenous Bases) څخه تشکیل شوی دی. دا پنځه کاربنه قند (پنتوز) په RNA کې راببوز (Ribose) او په DNA کې Deoxyribose دی.

## نایټروجني قاعدې په دوه ډوله دي Purine او Pyrimidine.

پيورين (Purine) درې اساسي قاعدې (Bases) لري چې عبارت دي له: آډنين (Adenine) او گوانين (Guanine) څخه.

د پیریمیدین (Pyrimidine) درې عمده قاعدې (bases) عبارت دي له: سائیتوسین (Cytosine)، تایمین (Thymine) او یوراسیل (Uracile) څخه.

سائیتوسین او تایمین معمولاً په DNA کې موندل کیږي. په همدې ترتیب سائیتوسین او یوراسیل بیا په RNA کې موندل کیږي. اوس به دا په ځای وي چې د هغو اصطلاحاتو په اړه پوهه ترلاسه کړو، کوم چې د نوکلیک اسیدونو په ترکیب کې شامل دي. (3).

## نوکلیدوسایډونه – Nucleosides

که یوه نایټروجني قاعده (Base) د یوه قند (رایبوز یا ډی اوکسي رايبوز) سره وصل وي نو دې ته نوکلیدوسایډ وايي.

د DNA په مالیکول کې څلور مختلف نوکلیدوسایډونه وجود لري چې عبارت دي له: Adenosine، Guanosine، Cytidine او Thymidine څخه.

په DNA کې د Deoxyribose او په RNA کې بیا د رايبوز- Ribose قند وجود لري. په RNA کې د قلوي تایمین په ځای یوراسیل – Uracil وجود لري.

## نوکلئوتایدونه – Nucleotides

که چیرې په یوه نوکلئوسایډ باندې یو مالیکول فاسفوریک اسید ور علاوه شي نوکلئوتاید لاسته راځي. یا په بله ژبه نوکلئوتایدونه د نوکلئوسایډونو څخه مشتق شوي دي. خو د یوه مالیکول فاسفوریک اسید په علاوه کېدو سره. DNA څلور مختلف ډوله نوکلئوتایدونه لري لکه: Cytidylic Acid یا Cytosin monophosphat, Guanylic Acid, (CMP) یا Guanosin monophosphat, Adenylic Acid, یا Adenosine monophosphat (AMP), او Thymidylic acid یا Thymidine monophosphat (TMP) څخه. (2).

پولي نوکلئوتایدونه – Polynucleotides: که چیرې څو نوکلئوتایدونه د یوه بل سره یو ځای او وصل شي نو پولي نوکلئوتایدونه جوړوي. یا په بله ژبه که د نوکلئوتایدونو یو شمېر واحدونه د یو بل سره وصل شي نو د نوکلئوتایدونو یو ځنځیر جوړوي چې دغې ځنځیر ته د Polynucleotide Chain او یا Nucleic Acid وايي.

نوکلئیک اسیدونه د قند د موجودیت له مخې په دوه ډوله دي:

۱- DNA (Deoxyribonucleic Acid)

۲- RNA (Ribonucleic Acid)

DNA او RNA مختلف ډولونه لري چې په خپلو ځایو کې به ذکر شي.





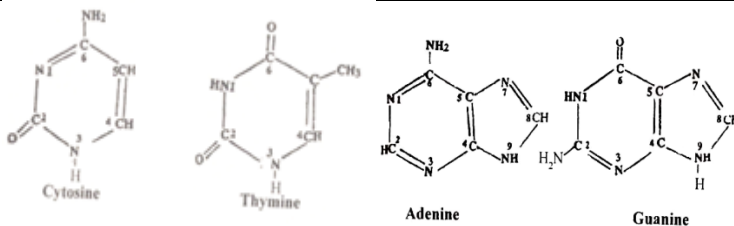

3-8 شکل: پورتنی شکلونه مورته د پیورینو او پریمیدینو کیمیاوي جوړښتونه راښيي.

## Watson او Crick د DNA موډل

### Watson and Crick Model of DNA

د دوو پوهانو هر یو واټسن او کریک په 1933 زیږیز کال کې د DNA مالیکول جوړښت طرحه او ډیزاین کړ. نو ځکه یې د واټسن او کریک د DNA موډل بولي. پورتنی دواړه پوهان په 1962 زیږیز کال کې د نوبل په جایزه Nobel Prize د دغې لوی کار له امله وویاړل شول. دواړو پوهانو په گډه همدغه غبرگ فنري ډوله جوړښت چې د Double helix په نوم یادېږي وړاندې کړ.

د DNA مالیکول چې خپله یو نوکلیک اسید دی، د دوو ځنځیرونو څخه جوړ شوی دی. دا هر ځنځیریو پولي نوکلیدواید ځنځیر دی چې د ډیرو وارو وارو نوکلیدوایدونو څخه جوړ شوی دی.

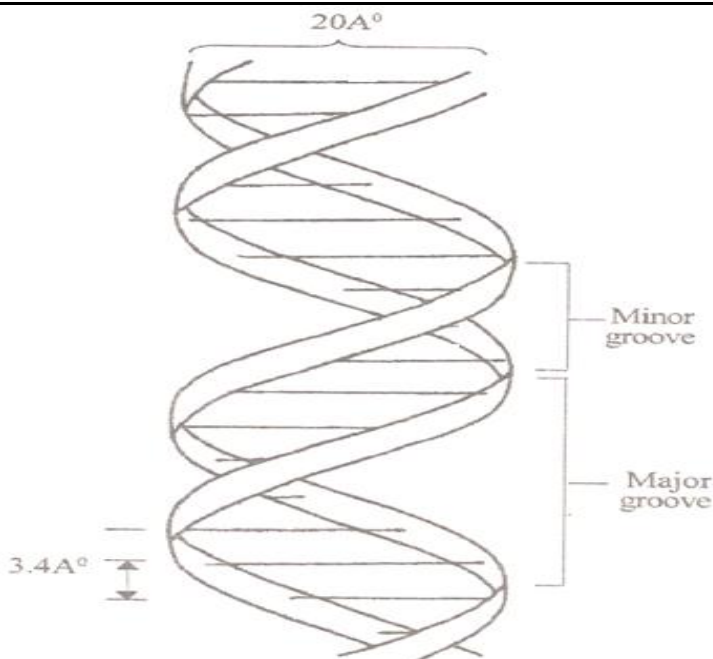

4-8 شکل: د DNA جوړښت راښيي.

د DNA په مالیکول کې د هر نوکلئوټایډ مالیکول کې د ډي اوکسي رايبوز قند په یو سر کې د فاسفوریک اسید سره او په بل سر کې د نایتروجنی قاعدو (القلیو) سره وصل وي. همدارنگه د فاسفوریک اسید مالیکول د قند سره وصل دی.

په همدې توگه د نایتروجنی قاعدو مالیکول (پيورین او پیریمیدین) د قند سره د گلايکوسیدیک رابطې (Glycosidic Bond) په واسطه وصلیږي. د بلې خوا دوه نوکلئوټایډونه د یوې فاسفودای ایستر رابطې (Phosphodiester Bond) په واسطه سره وصلیږي. د دې اړیکې د تشکیل مسله داسې ده چې دا اړیکه په منع د یوه نوکلئوټایډ د قند او د بل نوکلئوټایډ د فاسفټو د مرکب ترمنځ منع ته راځي.

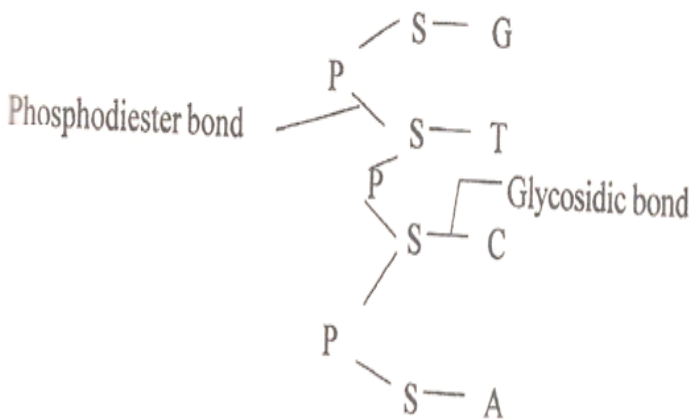

5-8 شکل: د نوکلېوټایډونو پیوستون په یو پولی نوکلېوټایډ ځنځیر کې رانښيي.

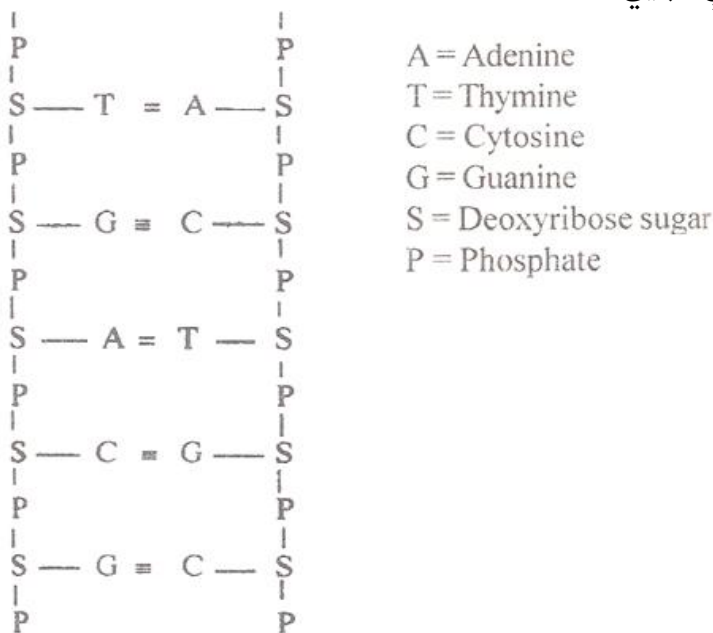

6-8 شکل: د DNA د مالیکولونو برخې رانښيي. د پیورینو او پیریمیدینو ترمنځ هایډروجنی رابطې وجود لري د آډنین او تایمین (A=T) ترمنځ دوه ګوني هایډروجنی رابطه وجود لري او د

گوانین او سایتوسین ( $G=C$ ) تر منځ درې ګوني هایډروجنې رابطې وجود لري. دا هم په یاد لری چې د آډنین مقدار د تایمین او د گوانین د سایتوسین سره مساوي دی.

د DNA دوه ځنځیرونه د یوه بل په وړاندې داسې موقعیت نیولی چې د یوه ځنځیر د آډنین په وړاندې د بل ځنځیر تایمین، همدا شان د یوه ځنځیر د گوانین په وړاندې سایتوسین موقعیت لري.

د پولی نوکلئوتاید (Polynucleotide) ځنځیر په یوه انجام کې د قند دریم کاربن ( $3^-$ ) آزاد کاربن دی چې د هیڅ یو نوکلئوتاید سره نه دی وصل شوی، نو ځکه  $3^-$  یا 3- prime end بولي.

د ځنځیر په بل انجام کې پنځم کاربن ( $5^-$ ) یا 5- Prime end آزاد کاربن دی (شکل وگوری). د DNA دوه طنابونه یا ریښتې په یوه بل راتاو شوي او غیر موازي شکل لري.

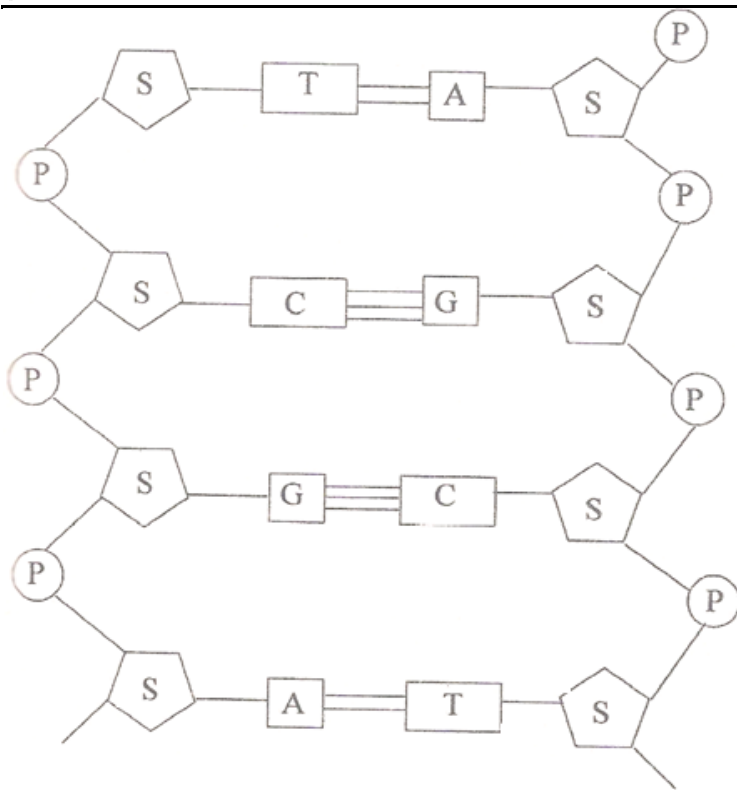

7-8 شکل: د DNA مالیکول مشرح شکل راښيي.

د DNA ځنځير دوي ننوتلي برخې لري چې يوه يې لويه (Major groove) او بله يې کوچنۍ Minor groove ده. د DNA ځنځير  $20\text{\AA}$  قطر لري او د دوو نوکليو تايډونو ترمنځ فاصله يې  $3,40\text{\AA}$  ده. (1,2).

## د DNA مالیکول خواص

### ۱- د DNA مالیکول جسامت – The size of DNA Molecule:

د DNA مالیکول جسامت توپیر لري او دا په دې پورې تړلی دی چې کوم جنس، کومه نوعه او کوم ارګانیزم دی. دا توپیر په دې پورې هم تړلی او منوط دی چې په یوه ژوندۍ حجره کې څه ډول کروموزوم او په څومره شمېر سره وجود لري. اصلاً د DNA جسامت په دې پورې تړلی دی چې په حجره کې څومره شمیر نوکلئوتایدونه د DNA په مالیکول کې وجود لري. د DNA مالیکول جسامت د 0,7 مایکرونو څخه نیولې تر 40mm ملي مترو پورې رسیږي.

### ۲- د DNA مالیکول نازکوالی – Fragility of DNA:

molcule:

د DNA مالیکول ډیر نازک دی. د ده نازکوالی اصلاً د دوی د مالیکول په اوږدوالي پورې اړه لري. د دوی غټ او اوږده مالیکولونه په اسانۍ سره ماتېږي، خو په مقابل کې کوچني مالیکولونه بیا دومره د ماتیدو وړتیا نه لري. د DNA د ماتیدو عمل په دې پورې هم تړلی دی چې که DNA د فعالیت په حالت کې وي لکه د یو ځای والي، د نصب او مخلوط والي وخت او نور بیا ژر ماتېږي. که مورډو غواړو چې د DNA مالیکولونه لاسته راوړو، نو هغه مالیکولونه چې مالیکولي وزن یې  $2 \times 10^8$  Dalton څخه کوچنی وي په اسانۍ سره پرته د کوم زیان څخه جلا کړو.

خو هغه DNAs چې لوی جسامتونه لري ( $2 \times 10^8$  Dalton څخه لوړ) نو هغه اول ماتېږي او بیا لاس ته راوړل کیږي.

### ۳- غیر طبیعي والی – Denaturation:

د DNA د دوو طنابونو د یو بل څخه جلاوالی د Denaturation څخه عبارت دی. دا کار هغه وخت ترسره کېدای شي چې د حرارت درجه ډیره لوړه شي یا چاپیریال فوق العاده تیزابي او القلي وي. چې د همدغو

لاملونو په مرسته د نايټروجني قاعدو ترمنځ د هايډروجني رابطو د ماتوالي سبب گرځي. چې په دې صورت کې لومړۍ د دې رابطو ماتوالی په هغه منطقه کې پيل کيږي چېرې چې د  $A=T$  ترمنځ دوه گوني رابطه وجود لري او بالاخره د  $G=C$  په درې گونو هايډروجني رابطو ماتوالي پای ته رسيږي.

#### ۴- بېرته طبيعي والی - Renaturation:

د DNA هغه جلا شوي غير طبيعي واحده رېښته يا طناب کيدای شي چې په مضاعف يا ډبل ځنځير باندې د تاويدو په صورت کې او يا دا چې د محيط د خنثی کيدو په صورت کې د سره تبديله شي. د دغې حالت ته Renaturation وايي. دغه تجربه په 1963 زېږيز کال کې د Marmur په نوم يو عالم ترسره کړه.

#### ۵- د PH تاثير د DNA په ماليکول - Effect of PH on DNA:

د DNA ماليکول په خنثی PH کې ډير باثباته وي. خو که موږ د چاپيريال PH لوړ بوځو نو بيا د DNA طنابونه سره جلا کيږي او د Denaturation حالت غوره کوي. خو دا حالت په هغه وخت کې واقع کيدای شي چې PH د 11,3 څخه لوړ بوتلل شي.

#### ۶- د DNA د ماليکول ثبات - Stability of the DNA:

اصلاً د DNA ماليکول يو باثباته ماليکول دی. خو دا ثبات په دوو قواوو پورې تړلی او منوط دی:

الف- د قلوبياتو (Bases) ترمنځ د هايډروجني رابطو شتون.

ب- د قلوبياتو يا بيسونو ترمنځ د اوبو د نه جذب وړتيا.

يا په بله ژبه د Hydrophobic خاصيت شتون کله کله د دغې خاصيت ته د اوبو څخه د ډار يا نه جذب کيدو حالت هم وايي.



**۲- Hyper-Chromic Effect:**

د DNA مالیکول د نوري انرژۍ د جذب وړتیا لري، چې دغه وړتیا د بیسونو یو ځانگړی خاصیت بلل کیږي. د DNA طبیعي مالیکول په کمه اندازه سره انرژي جذبوي. علت یې دا دی چې نایتروجني بیسونه په یوه غبرگ (مضاعف) ځنځیر کې د ننه پوښل شوي وي.

خو په یوه غیر طبیعي DNA مالیکول کې بیا د نوري انرژۍ ډیر مقدار جذبیږي. دا ځکه چې په دې صورت کې نایتروجني بیسونه په یوه واحد رېشته پراته او ډېر نور جذبوي. دا جذب مستقیماً د DNA د مالیکولونو په مقدار پورې تړلی دی. دغې حادثې ته چې په هغه کې د نوري انرژۍ ډیر مقدار جذبیږي Hyper-Chromic Effect وایي. د DNA یوه طبیعي واحد رېشته چې بیسونه نه لري هلته د لمر د وړانگو جذب نه په سترگو کیږي. (3).

**د DNA دندې – Function of DNA**

DNA په ټولو ژونديو اجسامو کې ارثي او حیاتي ترکیبي (Biosynthetic Function) مهمې دندې سرته رسوي. د DNA ځینې مهمې دندې په لاندې ډول دي:

۱- DNA د یوه نسل څخه بل نسل ته ارثي خواص او معلومات انتقالوي.

۲- د DNA مالیکول یو ډېر لوی باثباته مالیکول په ټولو ژونديو اجسامو کې شمېرل کیږي چې همپشه خپله بقاء او شتون ثابت ساتي.

۳- DNA په ټولو ژونديو اجسامو کې انکشافی عملیې او حیاتي فعالیتونه کنټرولوي.

۴- همدا DNA دې چې RNA ترکیبوي.

۵- DNA یو ارثي کود دی، چې د پروټینو د ترکیب مسولیت په غاړه لري.

ډیر ځله ځینې کسان فکر کوي چې DNA یواځې یو ډول DNA به وي او بس. خو خبره بیا داسې نه ده، ځکه چې DNA ډېر ډولونه لري مونږ غواړو چې د DNA په ډولونو باندې یو څه تم شو تر څو درنه لوستونکي په دې پوه شي چې زموږ د پرون پوهه نن نیمگړې ده (1).

## د DNA ډولونه – Types Of DNA

DNA چې د وراثت مهمه ماده شمېرل کیږي او د وراثت پوهنې د ملا تیر تشکیلوي، پوهانو په ډولونو ډولونو سره طبقه بندي کړې دي. د ټولو د مخه DNA د ریشتو یا طنابونو د شتون له مخې په دوه ډوله دي، چې عبارت دي له: مضاعف یا د غبرگو ریشتو شکل (Double Strand DNA) او بل یې د یوې ریښتې یا طناب شکل (Single Strand DNA).

### ۱- مضاعفي یا د غبرگو ریښتو DNA:

دا ډول DNA د غبرگ ځنځیر یا Double helix په شکل وي. په دې وروستیو څیړنو کې دا په ډاگه شوي چې د غبرگو ریښتو DNA شکل په زیاتره ژوندیو اجسامو کې پرته له یو څو ویروسونو او ځینو نورو ژوندیو اجسامو څخه وجود لري.

### ۲- د یوې ریښتې په شکل DNA – (Single Strand DNA):

ځینې ویروسونه لکه هغه ویروس چې په Escherchia Coli باندې حمله کوي د واحدې یا ستوي ریښتې DNA وجود لري. DNA د نوکلیدو تایدونو د کیناستلو د شمېر له مخې (ته نشین شدن) په درې ډوله دي چې عبارت دي له:

۱- A-DNA

۲- B-DNA

۳- Z-DNA

## ۱- A-DNA:

دا یو ډول فزري غبرگ DNA دي چې په یوه دوره کې د کیناستلو اندازه 11 ده. دغې غبرگې یا مضاعف DNA بنسټه خواته فزري تشکیل کړی دی. دا DNA د B-DNA د Dehydration څخه لاسته راځي.

## ۲- B-DNA:

دا د واتسن او کریک یو مضاعف ځنځیر دی، چې په هره دوره کې یې د کیناستلو اندازه 10 ده. دغې هم بنسټه خواته دور خوړلی دی او یو فزري جوړ کړی دی.

## ۳- Z-DNA:

دا یو غبرگ یا مضاعف ځنځیر دی چې کینې خواته یې دور خوړلی دی او کیناستلو شمیر یې په یوه دوره (Per-turn) کې 12 دی. خو د شکل له مخې پوهانو DNA په درو ډولونو ویشلي دي چې عبارت دي له: دایروي DNA، سوستي DNA او فوق العاده تاو خوړلي DNA څخه (1,5).

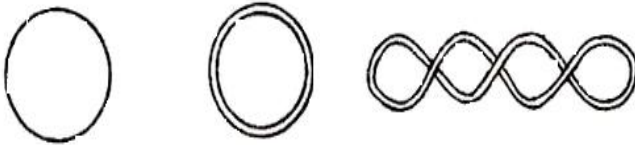

*Single stranded  
DNA*

*Relaxed double  
stranded DNA*

*Super coiled DNA*

8-8 شکل: د DNA شکلونه راښيي.

## ۱- دایروي DNA یا Circular DNA:

دا هغه DNA دي چې د شکل له مخې دایروي شکل لري. دا ډول DNA په باکتریاوو، ویروسونو، مایتوکاندریا، کلوروپلاست کې موندل کېږي. دا کیدای شي چې دایروي DNA د یوې واحدې ریښتې او یا

برعکس غبرگ شکل ولري. د واحدې ريښتې شکل DNA په هغو ويروسونو کې چې E. Coli تر حملې لاندې نيسي ليدل کيږي. خو د غبرگو ريښتو واله DNA بيا په باکټرياوو او زياتره ويروسونو، مایټوکانډريا، کلوروپلاست او نورو کې موندل کيږي.

## ۲- سوښتې يا غير محکمې DNA – Relaxed DNA:

دا هغه ډايروي DNA دي چې پرته د دور خوړلو څخه وجود لري.

## ۳- فوق العاده تاو شوي DNA – Supercoil DNA:

په فوق العاده تاو شوي DNA کې غبرگ ځنځير دوه واره غبرگ شوی دی چې په پایله کې يې فوق العاده مارپيچي شکل (Supe helix) ځانته نيولی دی.

دغه د تاويدو شمېر او درجه يې د ځينو انزايمونو په واسطه لکه Topoisomerase او gyrases په واسطه ټاکل کيږي. خو د نوکليوتايډونو د قطارونو له مخې DNA بيا په دوه ډوله دي، چې عبارت دي له:

Palindromic DNA او تکراري DNA يا Repetitive او يا د Satellite DNA په نوم ياديږي.

## ۱- Palindromic DNA:

پالينډروميک د مانا له مخې هغه لغاتونه يا جملې دي چې د سر او پای له خوا يو شان ويل کيږي، خو په وراثت پوهنه کې بيا Palindromic هغه DNA دي چې د نوکليوتايډونو قطارونه يې د سر او پای له خوا يو شئ وي. په پالينډروميک DNA کې د نوکليوتايډونو قطارونه په يوه طناب کې په يوه جهت په ترتيب سره درومي او په دوهم طناب کې بيا په مغير لوري درومي، چې دا ډول قطارونه د معکوسو قطارونو په نوم هم ياديږي.

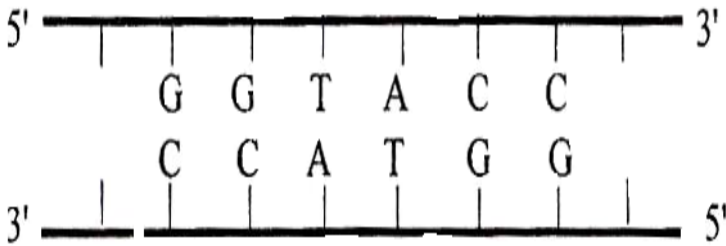

9-8 شکل: د A Palindromic DNA جوړښت رابښي.

د Palindromic اصطلاح د لومړي ځل لپاره په 1974 زېږيز کال کې د Wilson او Thomas لخوا د دا ډول DNA لپاره په کار يوړل شوه.

د DNA دا ډول قطارونه په دواړو ژونديو اجسامو يعنې Eukaryota او Prokaryota کې موندلای شو. د Palindromic DNA د قطارونو اوږدوالی کيدای شي چې له 3 څخه تر 10 نوکليوتايډونو او يا دا چې د سلگونو څخه تر زرگونو پورې د نوکليوتايډونو څخه تشکيل شوي وي.

په مقاييسوي توگه ويلی شو چې په Eukaryote ژونديو اجسامو کې د قطارونو اوږدوالی نظر Prokaryote ته زيات دی. يو انزایم چې Endonuclease نومېږي د پالينډروميک DNA قطارونه پيژني او هلته خپل کره وړه په ډاډه زړه سرته رسوي.

## ۲- تکراري DNA يا Repetitive DNA:

که چېرې د DNA په مالیکول کې د نايټروجني قلوپوډ جوړو لنډي قطارونه ډير تکرار شي نو دې ډول DNA ته Repetitive DNA يا Satellite DNA وايي.

په تکراري DNA کې ځينې جنونه په پرلپسې توگه سلگونه واره او يا زر واره تکرارېږي. په ټولو ايوکاريوټا ژونديو اجسامو پرته د خميرمايي څخه تکراري DNA وجود لري. خو په پروکاریوټاوو کې بيا تکراري DNA وجود نه لري.

**د DNA جوړيدل يا Replication Of DNA:**

لکه چې جوته ده د DNA د ترکیب یا ریپلیکشن لپاره د یوه بل DNA مالیکول موجودیت چې پخوا جوړ شوی او موجود وي د یوه موډل په توګه ضروري دی.

د DNA ریپلیکشن په درې ډوله صورت نیسي، چې عبارت دي له:

۱- Semiconservative Method

۲- Conservative Method

۳- Dispersive Method

**۱- Semiconservative Method:**

دا ډول میتود د واټسن او کریک لخوا د DNA د ریپلیکشن لپاره وړاندیز شوی وو. دلته بیا هم وایو چې د DNA د ریپلیکشن د پاره باید چې د DNA مالیکول موجودیت چې پخوا جوړ شوی او موجود وي ضروري دی.

په دغه میتود کې د DNA مالیکول یوه ریښته د بلې د ترکیبیدو لپاره او د ځنځیر د تکمیلیدو لپاره خدمت کوي. نو ځکه داسې وایو چې د ریپلیکشن په وخت کې د مورنۍ مالیکول یوه ریښته خپل دختری مالیکول (Daughter Molecule) ترکیبوي او هغه بله ریښته بیا بله نوي ریښته جوړوي چې په پایله کې دوې ریښتې کیږي، او یوه مورنۍ ریښته په دختری مالیکول کې ځای نیسي، نو ځکه دغې میتود ته Semiconservative Method ویل کیږي، چې د Semi کلمه د نیمایي په مانا ده. دا میتود د نرۍ د ټولو علماوو لخوا په تجربه متکي میتود دی، چې د Meselson او Satahl لخوا وړاندې شوی دی.

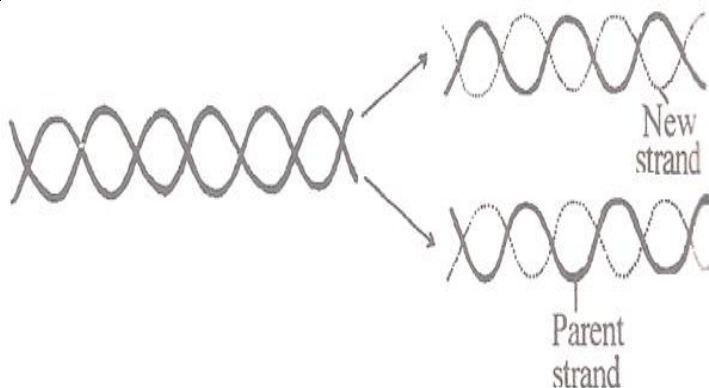

10-8 شکل: نیمه محافظه کارانه کپنلاره بنودل شوي ده.

### ۲- Conservative Method:

دا میتود د لومړي ځل لپاره د دوو پوهانو هر یو Cavalieri او Rosenberg لخوا پیشنهاد شوی دی. په دې میتود کې ویل کېږي چې د DNA ریښتې نه سره جلا کېږي. دلته دواړه ریښتې د یوه قالب په څیر عمل کوي، چې په پایله کې یو نوی غبرگ دختري ځنځیر لاسته راځي. چې په دې توګه په دغه غبرگ دختري ځنځیر کې نیمايي برخه یې (یوه ریښتې) د پخوانیو زاړو موادو څخه او بل نوی یې د داخلي نویو جوړو شوو موادو څخه لاس ته راځي.

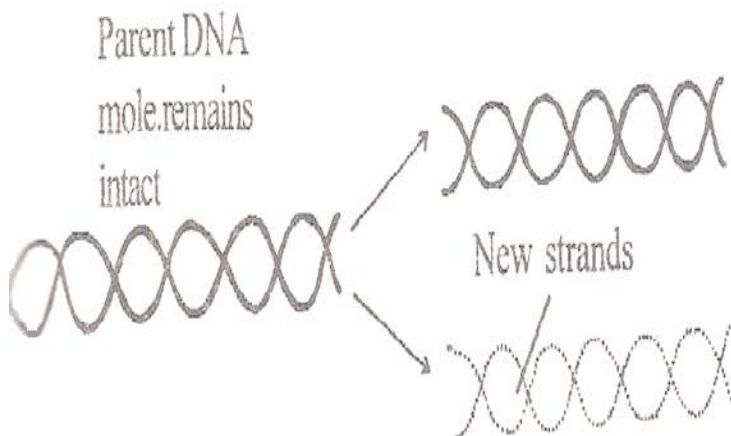

11-8 شکل: محافظه کارانه کړنلاره (Conservative Method) بنسودل شوي ده.

### ۳- Dispersive Method:

د دې میتود له مخې د DNA مورنۍ مالیکول ماتیرې او په وارو وارو ټوټو بدلیږي. دا هره ټوټه د DNA کوچنۍ مالیکول ترکیبوي، چې وروسته همدغه دخترې نوی د DNA مالیکول ( Daughter DNA Molecule) د زارو ټوټو د سابقه DNA مالیکول سره یوځای کیږي او د DNA ځنځیر جوړوي. او په دې توګه د مورنۍ مالیکول ټوټې په نوي کې پاتې کیږي. نو همدا وجه ده چې دغې میتود ته د پاشل شویو ټوټو میتود یا Dispersive Method وايي. (1,4).



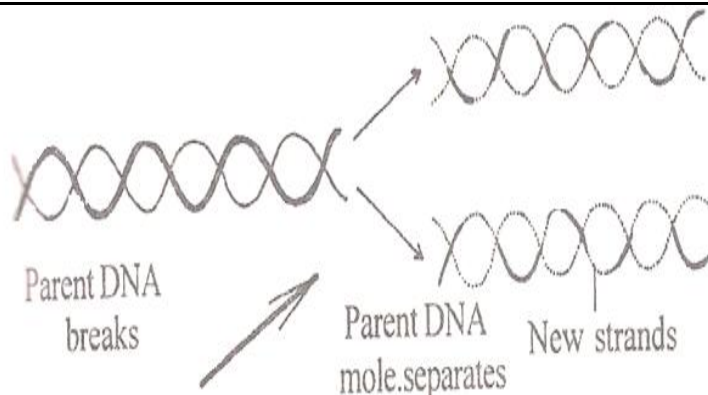

شکل: 12-8 تیت او پرک کرنلاره (Dispersive Method) ښودل

شوی دی.

## RNA یا Ribonucleic Acid

لکه چې پوهیږو نوکلېک اسیدونه DNA او RNA په خپله غیره کې راڅپاري. نو RNA په خپله نوکلېک اسید دي چې قند یې رایبوز (Ribose) دی.

RNA په زیاته اندازه سره په سایتوپلازم او په کمه اندازه سره په هسته کې موندل کیږي.

RNA په سایتوپلازم کې په عمده توګه په رایبوزومو کې او په هسته کې بیا اساساً په هستچه (Nucleolus) کې موندل کیږي.

د RNA مالیکول په نورماله توګه یوه واحده ریښته ده، چې د څو واحدو Ribonucleotides څخه جوړه شوي ده. نو ځکه داسې هم ویل کیږي چې د RNA هر مالیکول د څو نوکلېوتایدونو څخه جوړ شوی دی. هر نوکلېوتاید بیا د رایبوز قند، فاسفتو او نایتروجنی قاعدو څخه ترکیب شوی دی. نایتروجنی قاعدې یې عبارت دي له پیورین او پیریمیدین څخه.

د پیورینو له جملې څخه بیا په RNA کې سائیتوسین او یوراسیل وجود لري. د RNA مالیکول معمولاً د واحدې ریښتې په شکل سره وي.

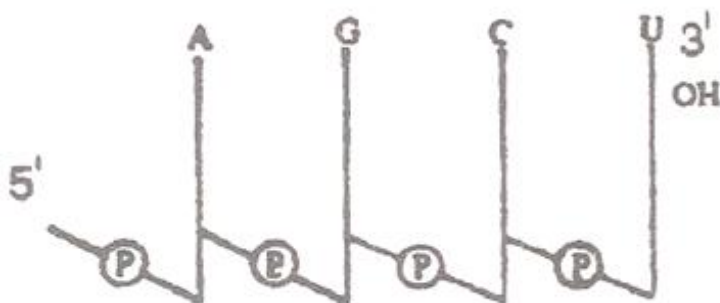

13-8 شکل: د RNA خاص شکل ښودل شوی دی.

خو ځینې وختونه دا د RNA ریښته شاته تاو شي او په دې توګه د DNA د مالیکول په څیر فنري جوړښت (Helical Structure) جوړوي. په RNA کې د DNA پر خلاف د پیورینو او پیریمیدینو مقدار سره مساوي نه دی.

## د RNA ډولونه

۱- پیغام رسوونکي - Messenger RNA (mRNA)

۲- انتقال کوونکي - Transfer RNA (tRNA)

۳- رایبوزومي - Ribosomal RNA (rRNA)

اوس هر یولې په لنډه توګه توضیح کوو.

۱- پیغام رسوونکي RNA یا (mRNA):

mRNA هغه رایبونوکلیک اسید دي، کوم چې د DNA څخه ارثي معلومات اخلي او سائیتوپلازم ته یې د پروتینو د ترکیب لپاره انتقالوي.

د mRNA اصطلاح د لومړي ځل لپاره د دوو پوهانو هر یو Jacob او Monad لخوا په 1961 زیږیز کال کې په کار یوړل شوه.

mRNA د حجرې د ټولې RNAs د 3% څخه تر 5% پورې تشکیلوي. mRNA د یوې مکملې ریښتې په شکل د کروموزومي DNA (Chromosomal DNA) د پاسه ترکیب کیږي. همدغه mRNA د DNA څخه ارثي کودونه او پیغامونه کاپي او ترجمه کوي او بیا یې سایتوپلازم ته وړي. همدغه ارثي پیغامونه د دروگونو کودونو په ډول (Triplet Codes) انتقالوي.

د mRNA فعالیت د کروموزومي DNA سره تړلی دی نو ځکه یې Hybrid mRNA هم بولي. نو همدا وجه ده چې همدغه د DNA سره تړلي mRNA کومې چې د هستې د ننه وجود لري د Heterogenous Nuclear RNA په نامه یادوي چې په لنډو یې hn RNA لیکي. د دوی پروسس (Process) د هستې د ننه کیږي، چې بیا د هستوي غشاء له لارې مستقیماً سایتوپلازم ته تیرېږي.

په سایتوپلازم کې mRNA په ځینو رایبوزومونو کې امانت ایښودل کیږي. یا په بله ژبه په ځینو رایبوزومونو کې د ذخیرې په شکل ایښودل کیږي. په رایبوزومونو کې mRNA د یوه قالب (Template) په شکل د پروټینو د ترکیب لپاره عمل کوي.

د mRNA د ژوند موده په باکتریاوو کې تقریباً دوې دقیقې خو په Eukaryota کې د ژوند موده د څو ساعتو څخه تر څو ورځو پورې رسیږي. خو د حیواناتو په هڅیو او د نباتاتو په تخمونو کې mRNA بیا باثباته (Stabilized) دي چې تقریباً څو میاشتې یا څو کاله دوام کوي. (5).

د جنونو د شمیر له مخې او د پروټینو د مالیکول د جسامت له مخې mRNA په دوه ډوله دي چې عبارت دي له:

**۱ - Monocistronic mRNA:**

دا هغه mRNA دي، چې د یوه واحد Cistron (وظیفوي جن) څخه تشکیل شوي او د هغې کودونه د یوه واحد پولی پیپتایډ ځنځیر لپاره خدمت کوي.

په Eukaryotic ژوندیو اجسامو کې د mRNAs ډول د Monocistronic په شکل سره وي. یو Cistron په حقیقت کې د DNA یوه ټوټه یا سگمنټ دی چې د پولی پیپتایډ ځنځیر سره مطابقت لري.

**۲ - Polycistronic mRNA:**

دا هغه mRNA دي چې د ډیرو Cistrons (وظیفوي جنونو) څخه جوړ شوي او په کود کې یې ډول ډول پولی پیپتایډ ځنځیرونه شامل دي. په پروکاریوټا کې mRNA د Polycistronic ډول څخه دي.

اوس یو څه د mRNA په جوړښت تم کېږو.

mRNA د RNA د نورو ډولونو په پرتله اوږد ځنځیر لري. زیاتره mRNA د 9000 څخه تر 15000 پورې نوکلئوتایدونه لري. د مثال په توګه که یو mRNA د نهوسوو (900) په حدودو کې نوکلئوتایدونه ولري. نو بیا د پولی پیپتایډ د دغې mRNA لپاره 300 آمینواسیدونه جوړوي.

هغه ارثي اطلاعات چې د mRNA په واسطه انتقالیږي هغې ته ارثي کودونه (Genetic Code) وايي.

یا په بله ژبه ارثي کود په خپله په mRNA کې د نایتروجني قاعدو شتون دی. یو جنتیکي کود د څو کودونو (Codons) څخه جوړیږي. د درو نایتروجني قاعدو یو قطار یو کودون تشکیلوي، نو ځکه یې Triplate Codes بولي.

د mRNA یو انجام ته 3' او بل انجام ته یې 5' انجام وايي. mRNA مستقیماً د DNA د ریشتي څخه د RNA Polymerase انزایم د عمل په

نتیجه کې منځ ته راځي. د mRNA ترکیبیدل د Transcription په نوم یادېږي.

## ۲- انتقال کوونکي یا حل کیدونکي RNA – Transfer RNA (tRNA):

tRNA چې ځینې وختونه یې د حل کیدونکي یا Soluble RNA په نوم هم یادوي. هغه رایبونوکلیک اسید دي، چې فعال آمینواسیدونه رایبوزومونو ته انتقالوي ترڅو د هغو څخه پروتین جوړ کړي. که tRNA سنټریفوج شي نو په معلق شکل سره باقی پاتې کېږي. یا په بله ژبه دوی د مافوق رسوب (Supernatant) په حالت کې دي. نو ځکه یې کله کله په لیکنو کې Soluble or Supernatant RNA هم بولي.

tRNA د آمینواسیدونو د وصل کیدو په عمل کې د سموونکي مالیکول په توګه کار کوي، نو ځکه یې د سموونکي، موافق کوونکي یا Adaptor RNA په نامه هم یادوي.

tRNA په حجره کې د RNA د مجموعي وزن د 10% څخه تر 15% پورې تشکیلوي. مالیکولي وزن یې د 25000 څخه تر 30000 پورې دی او د رسوب ضریب یې 3,8S دی.

په 1965 زیږیز کال کې یو عالم چې Holley نومیده د tRNA د نوکلئوتایدونو قطار یې کشف کړ چې بیا د ده په نامه معرفي شو. اوس د tRNA جوړښت په لاندې ډول سره لږ توضیح کوو.

tRNA د 73 څخه تر 95 نوکلئوتاید واحدونو پورې جوړ شوی دی چې د Ribonucleotides په نوم یادېږي. دوی د رایبورقند، فاسفیټ او نایتروجني قاعدې لري، لکه آډنین، ګوانین، سائتوسین او یوراسیل لري.

tRNA دوه انجانونه لري 3' او 5' د tRNA پولې نوکلئوتاید ځنځیر په خپله تاو خوړلئ لکه د لونګو پاڼه.

د tRNA په 3' انجام کې همیشه د نایتروجني القلیو څخه CCA لري، چې په حقیقت کې دغه محل د فعالو آمینواسیدونو د یو ځای کیدو محل دی. په tRNA کې 5' انجام یا په G او یا په C پای ته رسېږي او نور.

## د tRNA دندې او وظیفې

tRNA په سائتوپلازم کې فعال آمینواسیدونه (چارج لرونکي آمینواسیدونه) د آمینواسیدونو د ساحې څخه راټولوي (Aminoacyl tRNA). دغه آمینواسیدونه بیا په سائتوپلازم کې راببوزومو ته ځي چېرې چې پروتین ترکیب کېږي. د آمینواسیدونو چسپیدل په راببوزوم پورې دا د mRNA په کودونو او د tRNA په Anticodone پورې تړلي دي. او بالاخره د آمینواسید انتقال نوي پولي پیپتاید ځنځیر ته ترسره کېږي.

### ۳- Ribosomal RNA (rRNA):

rRNA هغه نوکلیک اسید دي چې په راببوزومو کې وجود لري. نو ځکه راببوزومال RNA بولي. دغه RNA د غیر منحلوي یا Insoluble RNA په نوم هم یادوي. دا RNA تقریباً 80% د حجروي RNA جوړوي. rRNA د یوې واحدې ریشتي په شکل سره جوړېږي. دا یو پولي نوکلئوتاید ځنځیر دی. هره ریشته د ډیرو نوکلئوتاید واحدونو څخه تشکیلېږي. هر یو نوکلئوتاید بیا هم فاسفت، راببوز قند او د معمول سره سم نایتروجني قاعدې لري. د rRNA دا واحد ریشته په ځینو ځایو کې په خپله سره غبرگه شوي او یو ډبل ځنځیر یې جوړ کړی وي. معمولاً د تاویدو په ځایو کې د القلیو جوړې زیاتره بشپړې وي. د دوی تر منځ یووالی او ارتباط د هایدروجني رابطو په واسطه ترسره کېږي. خو د واحدو رینستو په ناحیه کې بیا د القلیو جوړې مکملې نه وي. نو د همدغې خاصیت له مخې په rRNA کې د پیورینو او پیریمیدینو د نایتروجني قاعدو شتون د مقدار له مخې سره مساوي نه دی.

rRNA د رسوب د ضریب له مخې په 7 ډوله دي چې عبارت دي له:

23SrRNA	28SrRNA
16SrRNA	18SrRNA
55SrRNA	5,8SrRNA
	5SrRNA

د پورتنیو rRNAs څخه 28SrRNA، 18SrRNA، 5,8SrRNA او 5SrRNA په ایوکاریوټیک حجرو کې وجود لري.

خو 23SrRNA، 16SrRNA او 55SrRNA په پروکاریوټیک حجرو کې وجود لري. په ایوکاریوټیک رایبوزومو کې 60S Ribosomal Sub Unit لاندې برخې لري: 28SrRNA، 5,8SrRNA او 5SrRNA

هغه کوچني 40S Ribosomal Sub Unit بیا 18SrRNA لري، خو په پروکاریوټیک رایبوزومو کې تر ټولو لوی 50S Ribosomal Sub Unit دی چې 23SrRNA او 5SrRNA لري او کوچنی یې 30S Ribosomal Sub Unit دی چې 16SrRNA لري. د rRNA د DNA په واسطه د Transcription یا کاپي کولو عمليې په واسطه جوړیږي.

rRNA د DNA په یوه کوچنۍ برخه کې چې rDNA ورته وایي کاپي کیږي. په پروکاریوټا کې د کروموزومي DNA یوه واړه برخه د rDNA د جوړیدو یا کاپي کولو وظیفه په غاړه لري. خو په ایوکاریوټا کې ټولې rRNAs پرته د 5SrRNA څخه په هستچه کې ترکیبېږي.

د هستچې سازمان ورکونکي جوړښت (Nucleolar Organiser) هم rDNA لري. د rDNA په واسطه 45SrRNA کاپي کیږي او په 8SrRNA او 28SrRNA یې بدلوي (1,2).

**د rRNA وظيفې:** دا د پرتینو په ترکیب کې رول لري.

## د DNA او RNA تر منځ توپيرونه

1-8 جدول: د DNA او RNA تر منځ توپيرونه رانښيي.

شماره	DNA	RNA
1	- DNA په عمده توگه په هسته کې موندل کېږي. يو لږ مقدار په مایټوکانډريا او کلوروپلاست کې موندل کېږي.	- RNA په خاصه توگه په سايټوپلازم کې موندل کېږي لکن ډير کم مقدار په هسته کې پيدا کېږي.
2	- د DNA مقدار په هره نوعه کې ثابت دی.	- د RNA مقدار په حجرو کې توپير لري.
3	- د DNA قند Deoxyribose دی.	- د RNA قند بيا Ribose لري.
4	- DNA د پيريميډينو څخه تاييمين لري.	- په RNA کې د پيريميډينو له جملې څخه Uracil شتون لري.
5	- په DNA کې د آډنين مقدار د تاييمين سره او د سايټوسين مقدار د گوانين سره مساوي دی.	- په RNA کې د آډنين او يوراسيل همدارنگه د گوانين او سايټوسين مقدار ضروري نه ده چې سره مساوي دي وي.
6	- DNA د دوو نوکليوتايد ځنځيرونو څخه جوړ او يو غبرگ ځنځير (Double helix) يې جوړ کړی دی.	- RNA د يوه واحد پولی نوکليوتايد ځنځير څخه تشکيل شوی دی او کله کله يو کاذب فنري ځنځير هم جوړوي.
7	- د DNA مالیکولي وزن د دوو څخه تر 6 ميليونو پورې تغير خوري.	- د RNA مالیکولي وزن د 25000 څخه تر دوو ميليونو پورې رسيږي.



<p>8 - RNA په درې ډوله دي: mRNA، tRNA او rRNA. چې هر یو یې بیا فرعي ډولونه هم لري</p>	<p>8 - DNA په دوو شکلونو یعنې په خطي شکل د هستې په داخل او دایروي شکل سره د هستې څخه د باندې وجود لري.</p>	<p>8</p>
<p>9 - RNA خپل ځان په خپله نشي کاپي کولای، بلکې د DNA په واسطه جوړېږي.</p>	<p>9 - DNA په خپله خپل ځان کاپي کولای شي.</p>	<p>9</p>
<p>10 - RNA د پروټینو په ترکیب او د Replication په شروع کیدو کې ونډه لري.</p>	<p>10 - DNA په ژونديو اجسامو کې متابولیزم، وراثت، تکاملي عملیې، جوړښتي کارونه او نور کنټرولوي.</p>	<p>10</p>
<p>11 - RNA بیا د رایبوزومو برخه ده.</p>	<p>11 - DNA د کروموزومو برخه ده.</p>	<p>11</p>
<p>12 - RNA په ځینو ویروسونو کې ارثي مواد شمیرل کېږي.</p>	<p>12 - DNA په ټولو ژونديو اجسامو کې ارثي مواد گڼل کېږي.</p>	<p>12</p>
<p>13 - خو په RNA د معمولو بیسونو څخه علاوه، کیدای شي چې دا ډول بیسونه ولري.</p>	<p>13 - DNA غیر معمولي بیسونه (Bases) نه لري.</p>	<p>13</p>
<p>14 - RNA بیا د Transcription په عملیه کې نمونې ته اړتیا نه لري.</p>	<p>14 - په DNA کې د Replication په عملیه کې یوې نمونې ته اړتیا شته.</p>	<p>14</p>

## لنډیز- Summry

لکه چې جوته ده، د جنتیک پوهه د هغې د بیوشیمی پرتله یوه ځانگړې پوهه ده. دا ځکه چې د ارثي خواصو انتقال د والدینو څخه اولادونو ته د بیوشمیکی مېخانیکیتونو او کړنلارو پواسطه توضیح کیدای شي.

DNA او جنونه چې د ارثي خواصو انتقال د یوه نسل څخه بل ته تر خپرنې لاندې نیسي، په لویه کچه د نوکلیک اسیدونو برخه ده. نوکلیک اسید د DNA او RNA څخه تشکیل شوي دي. نوکلیک اسید یو لوی مالیکول دی چې تېزابي خواص لري او د هستې څخه یې اخراج کړی دی.

نوکلیک اسید په لویه کچه د نوکلئوتایدونو ( Nucleotide ) څخه جوړ شوي دي. نوکلئوتاید په خپل وار سره د نوکلئوساید ( Nucleoside ) او د فاسفتو د گروپ د مرکباتو څخه جوړ دي. نوکلئوساید په خپل وار سره د پېنتوز قند او د نایتروجیني بېسونو څخه جوړ دي. دا پنځه کاربنه قند په RNA کې رایبوز او په DNA کې Deoxyribose دی.

نایتروجیني قاعدې په دوه ډوله دي: پورین ( Purine ) او پیریمیدین ( Pyrimidine ).

DNA د وراثت یو لوی مالیکول دی، چې ډول ډول شکلونه لري لکه دایروي، غبرگ، ستوی ( یوه رېښته )، فوق العاده تاو شوی ( Supercoil ) او نور. د پیورینو او پیریمیدینو ترمنځ هایدروجیني رابطې وجود لري. د ادنین او تایمین ترمنځ دوه گوني هایدروجیني رابطې وجود لري ( A=T )، او د گوانین او سائیتوسین ترمنځ درې گوني هایدروجیني رابطې وجود لري ( G ≡ C ). د DNA مالیکول په حنثی PH کې ډېر باثباته وي.

د DNA ثبات په دوو قواو پورې تړلی دی:

یو دا چې د قلوویو ترمنځ هایډروجنی رابطې وجود لري، دوهم دا چې د قلوویو ترمنځ د اوبو د نه جذب وړتیا ده.

DNA په ټولو ژونديو اجسامو کې د ارثي او حیاتي ترکیبي ( Biosynthetic ) دندې پرمخ وړي. همدرانګه د ارثي خواصو انتقال په غاړه لري. د DNA رېپلېکشن معمولا په درو کړنلارو ( Methodes ) سره سرته رسیږي:

1- Semiconservative methode نیمه محافظه کارانه کړنلاره

2- Coservative methode محافظه کارانه کړنلاره

3- Dispersive methode تیت شکل ( پاشان شکل )

RNA په درې ډوله rRNA , tRNA , mRNA دي. د DNA او RNA تر

منځ 14 توپيرونه وجود لري.

## ماخذونه

- 1- Arumugam,N.2004. Cytology,Genetics and Evolution:  
Saras Publication,India,PP  
.154,155,156.
- 2- Crick,F.H.C. 1986. Basic Concepts in  
Population,Quantitative and evolutionary Genetics.W.H.  
Freeman and Co.,Newyork.
- 3- Phundan,S.2009. Elements of Genetics: Kalyani  
Publishers,PP.30,418.
- 4- Stern,C. Principles of Human Genetics,3<sup>rd</sup> ed.W.H.  
Freeman and Co.,San Francisco.P.118.
- 5- Tritkov,M.S. 1995. Molecular Biology: Moscow,Mir  
Publisher.PP.195-196.

## د اتم څپرکي پوښتنې

- ۱- څو ډوله DNA پیژنئ. لطفاً یې ټول ډولونه توضیح کړئ؟
- ۲- د نوکلیک اسیدونو ترکیب په یوه ډیاگرام کې په مفصله توګه په ګوته کړئ؟
- ۳- د RNAs ټول ډولونه د وظیفې له مخې د یوه بل سره په پرتله کړئ؟
- ۴- نایتروجنې قاعدې یا بیسونه څه شی دي، په څو ډوله دي او د ارثي خواصو په انتقال کې یې ونډه څه ده؟ واضح یې کړئ؟
- ۵- په RNAs کې ولې د نایتروجنې بیسونو مقدار سره مساوي نه وي علت یې واضح کړئ؟
- ۶- mRNA په څو ډوله دي، توضیح یې کړئ؟
- ۷- د Transcription عملیه څه ډول عملیه ده په یوه مثال کې واضح کړئ؟
- ۸- د DNA د کاپي کولو یا Replication عملیه په څو ډوله ده، هره یوه د بلې څخه څه توپیر لري په ګوته یې کړئ؟
- ۹- Repetative DNA د Palindromic DNA سره څه توپيرونه لري، واضح یې کړئ؟
- ۱۰- ستوي یا د یوې ریښتې لرونکي او د غبرګو ریښتو واله DNA د نوري انرژۍ د جذب له مخې څه توپيرونه لري، سره د علتونو یې واضح کړئ؟
- ۱۱- nucleotides څه شی دي د هغو جنتیکي اهمیت په ګوته کړئ؟
- ۱۲- nucleosides څه ډول مرکبات دي؟ په وراثت پوهنه کې یې اهمیت په علمي توګه توضیح کړئ؟
- ۱۳- جنونه څه ډول جوړښت لري او د عمل میخانیکیت یې وښایست؟
- ۱۴- د نوکلیک اسید مالیکول ولې لوی مالیکول بلل کېږي، په علمي توګه یې په پنځو مثالونو کې واضح کړئ؟

- ۱۵- د DNA په مالیکول کې د غیرطبیعی والي (Denaturation) او Renaturtion عملیې د یوې بلې سره په پرتله کړئ؟
- ۱۶- د DNA د مالیکول د جسامت تر منځ د لوی توپیر علتونه توضیح کړئ؟
- ۱۷- د DNA او RNA تر منځ توپیرونه په دوولسو مادو کې په ګوته کړئ؟
- ۱۸- د PH تاثیر د DNA په مالیکول باندې توضیح کړئ؟
- ۱۹- د DNA په مالیکول کې د خلورو مهمو نوکلیدونو کمیاوي نومونه ولیکئ؟
- ۲۰- د Watson او Crick د DNA موډل څه ډول موډل دی واضح یې کړئ؟

## نهم څپرکی

### د مایکروارگانیزمونو جنیتیک

#### سریزه:

مایکروارگانیزمونه هغه ژوندي موجودات دي، چې د مایکروسکوپ پرته په عادي سترگو نه لیدل کیږي. په دې ډله کې د پروتوزواوو ځینې ټولګي، باکتریاوې، پوڅکي (Mycophyta)، ځینې الجي او ویروسونه شامل دي. د دې ارگانیزمونو د ژوند ساحه دومره پراخه ده چې سړی فکر هم نشي کولی. د مثال په توګه دوی په هوا، اوبو، خاوره او نورو برخو کې ژوند کوي.

دا ژوندي موجودات که هر څومره واړه دي، خو کره وړه یې بیا ډیر غټ دي چې دا ډول کره وړه د عمل په ډګر کې یو بل عالي ارګانیزم سرته نشي رسولی لکه د مهمو مرضونو تولید او نور.

د دوی شمیر دومره زیات دی چې د دې نړۍ شاملین هره ورځ د پوهانو په واسطه نوي، نوي کشف کیږي. د ژوند د څرنګوالي له مخې ځینې یې مرضونه تولیدوي (Pathogenic) ځینې یې بیا مرضونه نه تولیدوي او آزاد ژوند لري، ځینې د کوربه د ننه په طفیلی (Parasites) توګه ژوند کوي، او ځینې نور یې بیا د خوسا او پوسیده توکو څخه ګټه اخلي.

همدارنګه ځینې یې ګټور او ځینې یې بیا مضر دي. په لنډه توګه ویلئ شو چې د دوی نړۍ ډیره پراخه ده او د انسان د ژوند سره د دوی اړیکې نه شلیدونکي دي. د دوی د ژوند فعالیتونه هم په لږ توپیر سره کټ مټ د یوه عالي ارګانیزم په څېر تر سره کیږي.

د ساري په توگه د جنټيک له مخې که دارثي خواصو انتقال په انسان کې د کروموزومو، DNA او جنونو په واسطه تر سره کېږي په دوی کې هم په همدې ډول دا کار سرته رسيږي او نور. اوس غواړو چې د دوی رول په ورځني ژوند کې لږ په گوته او بیا د دوی په جنټيکي مطالعه باندې رڼا واچوو.

## د مایکروارگانیزمونو اهمیت

د مایکروارگانیزمونو اهمیت نن په نړۍ کې له دې کبله خورا زیات شوی چې د هرې ورځې په تیریدو

سره ډول ډول ناروغۍ چې ځینې یې حتی د درملنې وړ هم نه دي رامنځته کېږي. او ځینې نور یې بیا په ورځني ژوند کې په عملي توگه گټور ثابت شوي دي چې دا هم له پامه نه شو غورځولئ..... او نور. پوهانو د مایکروارگانیزمونو اهمیت په لاندې توگه طبقه بندي کړي

دي:

- ۱- د ویتامینونو او انټي بیوتیکونو د جوړولو وړتیا.
- ۲- د پروټینو او سټریک اسیدو د چټک او په پراخه توگه د تولید وړتیا.
- ۳- د انسانانو، حیواناتو، نباتاتو او آن د مایکروارگانیزمونو په منځ کې د خطرناکو ناروغیو د لاملونو په توگه.
- ۴- د فضلې او بیکاره موادو او مړو جسدونو تجزیه کول او د زهریاتو د له منځه وړلو د لامل په توگه.
- ۵- د بیولوژیکي وسلو په توگه مایکروارگانیزمونو کارول.
- ۶- د تخمر یا Fermentation په عملیه کې د مایکروارگانیزمونو رول.
- ۷- په جنټيکي او نورو څیړنو کې د مایکروارگانیزمونو څخه کار اخیستل. (1).



اوس پورتنی- یادونې لنډې توضیح کوو:

## ۱- د ویتامینونو او انټي بیوتیکو د جوړولو د لامل په

توگه:

د مایکرو ارگانیزمونو د مهمو گټو څخه یوه هم د انټي بیوتیکو تولیدول دي. له هغه وخته چې د انټي بیوتیکونو تولید او جوړیدل پیل شوي دي تر نن پورې د میلیونو کسانو ژوند یې ژغورلی دی. په لومړي سر کې یعنی د شلمې پېړۍ په څلورمه لسيزه کې د تولید شویو انټي بیوتیکو تعداد د گوتو په شمېر وو، خو بیا هم په هغه وخت کې د انټي بیوتیکو قیمت هم ډیر لوړ وو. خو اوس په نړۍ کې زرگونه ټنه انټي بیوتیک تولید او د تداوی په موخه کارول کېږي. چې همدا ټول بریالیتوبونه د څیړنو په پایله کې د مناسبو مایکرو ارگانیزمونو پیدا کول او په همدغه مایکرو ارگانیزمونو باندې د څیړنو نتیجه ده. همدارنگه د انسان په لویو کولمو کې ځینې باکتریاوې ویتامینونه جوړوي.

همدارنگه د درملو په صنعت او ځینو نورو عملیو کې د مایکرو ارگانیزمونو څخه کار اخیستل کېږي.

## ۲- د پروټینو او سټریک اسید د گړندي تولید وړتیا:

د نویو څیړنو څخه دا په گوته شوي چې مایکرو ارگانیزمونه د پروټینو د تولید یوه لویه نوي سرچینه ده. یا په بله ژبه انسانان د پروټینو د لاس ته راوړلو لپاره د مایکرو ارگانیزمونو څخه کار اخلي او نیغ په نیغه هغه د خوارو په توگه کاروي. او کیدای شي چې دا صنعت لاوده وکړي او په نتیجه کې په لږ لگښت سره ډیر خوراکي مواد لاس ته راشي.

د سارې په توگه، پنځه ټنه شیدې ورکونکي غواوې (شمیر یې چې څومره وي) د ورځې یو کیلو پروټین تولیدوي. په داسې حال کې چې پنځه ټنه تخمري باکتریاوې د ورځې پنځوس ټنه پروټین تولیدوي.

همدارنگه د سټریک اسید د ترلاسه کولو لپاره ډیرو میوو ته اړتیا ده خو نن د نوموړي اسید د ترلاسه کولو لپاره د *Spyrogilus menger* د پوڅکیو د کلاس څخه په ښه توګه ګټه اخیستلې شو.

### ۲- د ژونديو اجسامو لپاره د خطرناکو ناروغیو د لامل په توګه:

ډول ډول ناروغۍ وجود لري چې بي شمیره ژوندي اجسام (انسانان، حیوانات او نباتات) یې د دواگانو د کشف څخه د مخه د مرګ کندی ته سپارلي دي.

په پخوا وختونو کې د وبا، طاعون، چیچک، شري او نورو ناروغیو له امله ډیر کسان مړه شوي، چې علت یې همدا مایکرو ارګانیزمونه دي. په نباتي نړۍ کې د نباتاتو ډیر فصلونه د همدغې مایکرو ارګانیزمونو په واسطه له منځه تللي او ځي، خو د واکسین کشف، د ډول ډول درملو تولید او د ضد عفوني موادو استعمال د دې ناروغیو کچه راکمه کړیده.

### ۴- د بیکاره موادو او مړو جسدونو تجزیه او د زهریاتو هښی کول:

په اوس وخت کې د انسان، حیوان او نباتي بیکاره موادو د تجزیې په موخه د مایکرو ارګانیزمونو څخه کار اخیستل کیږي. همد مایکرو ارګانیزمونه دي چې مړه جسدونه تجزیه کوي او بشري ټولنې د هغې د زیان څخه په آمن کې ساتي.

### ۵- د بیولوژیکي وسلو د استعمال په توګه:

زیاتره مرض تولیدونکي مایکرو ارګانیزمونه ( *Pathogenic Microorganismes* ) د ځینو پرمختللو هیوادونو لخوا په لابراتوار کې ساتل کیږي ترڅو د اړتیا په صورت کې بیا په دښمن هیواد باندې استعمال کړي. سره د دې چې د بیولوژیکي وسلو استعمال د ملګرو ملتو لخوا منع اعلان شوی دی.

**۶- د مایکروارگانیزمونو تخمري خاصیت:**

زیاتره مایکروارگانیزمونه دا وړتیا لري چې د تخمر عملیه پر مخ بیولئ شي. د دې مایکروارگانیزمونو څخه د مستو، الکولو، واینو، سرکې جوړولو، د څرمنو په صنعت، پنیرو جوړولو، او نورو کې کار اخیستل کیږي.

**۷- د جنټیکي څیړنو په موخه د مایکروارگانیزمونو کارول**

:

زیاتره وختونه جنټیکي څیړنې چې په همدا څپرکي کې په دې مسله غږیږو په مایکروارگانیزمونو تر سره کیږي، چې دغه کار دیر گټور او نسبتاً ارزانه دی. د دې کار لپاره د مایکروارگانیزمونو د غوره والي یو علت دا هم دی چې ډیر شمیر مایکروارگانیزمونه هیپلوید (Haploid) جنټیکي مواد لري.

په داسې حال کې چې په عالي ژونديو موجوداتو کې بیا ارثي مواد د ډیپلوید (Diploid) بڼه لري په ډیپلوید ژونديو اجسامو کې جنونه د الیل په توگه وي چې په هغه کې غالب او مغلوب جنونه وجود لري. او په دې توگه د یوه مغلوب جن تاثیر د غالب جن تر تاثیر لاندې راځي او خپل ځان په هغه شکل چې زموږ توقع ده نشي څرگندولی. نو ځکه په عالي ژونديو اجسامو کې جنټیکي ستونزې رامنځ ته کوي.

خو په زیاتره مایکروارگانیزمونو په ځانگړي توگه په باکټریاوو کې بیا دا ستونزه نه لیدل کیږي. په دې ژونديو اجسامو کې جنونه لکه څنگه چې دي خپل فینوټایپي خاصیت څرگندوي.

بله دا چې په مایکروارگانیزمونو کې موتیشن څېړنې په ډیره اسانه توگه تر سره کیدای شي. که موږ وغواړو په یوه ډیر کوچني پتریدیش باندې چې د ساعت د شیشې په اندازه وي په میلیونونو باکټریاوې کرل کیدای شي.

نو دا څرگنده خبره ده چې په څو میلیوني شمیر باکتریاوو کې ډیر زیات موټیشنونه واقع کیدای شي، چې بیا وروسته دا موتانت باکتریاوې (Mutanat bacteria) جلا کوو او بیا یې اول، دوهم، دریم.... او نور نسلونه گورو، او ارثي تغیرات یې مطالعه کوو، چې دا کار د ځانگړي جنټیکي څیړنې وړ دی. همدارنگه د یو شمیر باکتریاوو، ویروسونو او نورو مایکروارگانیزمونو څخه د جنټیکي جوړښتونو په څرگندوالي، د هغو د دندو په پیژندگلوی، د ارثي خواصو دانتقال میخانکیت، او دهغو د عمل د کړنلارې په روښانه کولو کې زیاته گټه اخیستل کیږي.

همدا وجه ده چې د جن انجینری صنعت رامنځته شوی دی تر څو په خپله خوښه سره موټیشنونه رامنځته کړو، یا دا چې ورته یا مشابه DNAs جوړ کړو او نور. (1,3).

## د مایکروارگانیزمونو د جنټیکي څیړنې

### ستونزې

لکه د مخه مو چې وویل، مایکروارگانیزمونه د جنټیکي څیړنو لپاره ډیر مناسب دي. ځکه چې زیاتره یې هیپلوید دي، بله دا چې دوی گړندئ تکثر لري، یا دا چې په کم ځای کې ډیر ساتل کیږي، او یا خو د نورو عالي ژوندیو اجسامو په پرتله اقتصادي دي.... او نور.

له بله پلوه په مایکروارگانیزمونو باندې څیړنې په خپله غیر کې د ځانه سره ځینې ستونزې هم لري لکه: یو له دغو ستونزو څخه په مایکروارگانیزمونو کې د واضیح او زیات شمیر فینوټایپي صفتونو نشتوالی دی. بله دا چې ډیر شمېر مایکروارگانیزمونه د څو هستو لرونکی (Mutinucleate) دي، نو ځکه همپشه لږې ستونزې په کې وي.

له دې امله د موتینت فینوټایپ (Mutant Phenotype) د څرگندیدو لپاره باید چې د څو نسلونو لپاره انتظار وایستل شي، تر څو د څو

پرلپسې وېشونو په پايله کې هستې سره بيلې شي او موتينت فينوټايپ خپل ځان بڼکاره کړي. خپله د هستو زياتولئ زيات وخت غواړي چې هغه د وېش په نتيجه کې وويشل شي. دا څرگندونې په لومړيو څپرکيو کې واضح شوي دي. (2).

## په باکټرياوو کې بيا يوځای کيدل او

### ترکيب – Recombination in Bacteria

د هغې وخته چې په باکټرياوو او ويروسونو کې د پيوستو جنونو مسله روښانه شوه، نو پوهانو په ويروسونو او باکټرياوو کې د ارثي موادو د بيا ترکيب کيدو او تبادلې خبره ممکنه وگرځوله. د جنونو د بيا ترکيب کيدل په باکټرياوو او ويروسونو باندې سرته رسيدلي دي، هغه دا چې ارثي مواد د يو ډول باکټريا څخه اخيستل کيږي او په بله کې ورپيچکاري کيږي، بيا يې تاثير کتل کيږي. دلته دواړه حالتونه يو يې په عادي توگه په ارثي خواصو کې تغير کتل کيږي او بل يې د موتیشن اثرات مطالعه کيږي، بيا د موتیشن واله باکټرياوې په ځانگړي پتريديش کې اچول کيږي او دهغې راتلونکي نسلونه تر مطالعې لاندې نيول کيږي همدا ډول څېړنې بيا په عالي ژونديو اجسامو کې تر تطبيق لاندې نيول کيږي. موږ په دې فصل کې ټول هغه مهم ميتودونه چې د جن ورکونکي باکټريا (Donor genes) په څه ډول سره بلې قبلوونکي باکټريا ته (Recipients Bacteria) نقلوي په لنډه توگه دا ميخانکيتونه په لاندې ډول سره تشریح او توضیح کوو:

#### ۱- د انتقال ميخانکيت – Transformation Mechanism:

په دې کړنلاره کې ارثي اطلاعات قبلوونکي باکټريا يا حجرې ته چې د يوې بلې باکټريا څخه استخراج شوي وي ورداخلېږي. يا په بله ژبه په دې کړنلاره کې د باکټريا د کوربه حجرې څخه استخراج شوي DNA

بلي باکتریا ته انتقالوي او په دې توگه يې په راتلونکي نسلونو کې يې د ارثي صفتونو نښې نښانې کتل کيږي. (6).

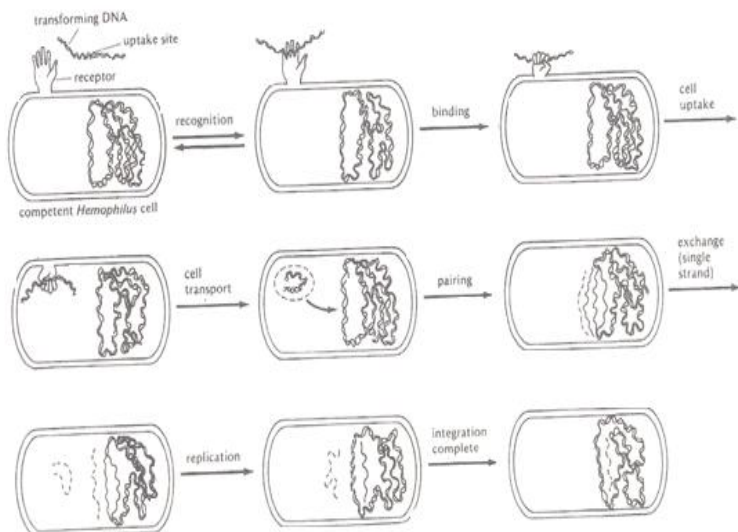

شکل 1-9: د DNA انتقال په *Haemophilus influenzae* باکتریا کې

چې يوه Gram-negative باکتریا ده بنودل شوی دی.

## ۲- د کانجوکشن کړنلاره – Conjugation:

په دې کړنلاره کې دوې حجرې څنګ په څنګ موقعیت نيسي او د جنونو انتقال د يوې څخه بلې ته د جنسي فکتورونو په واسطه د کروموزومو انتقال تر سره کيږي. او بيا يې تاثير کتل کيږي.

## ۲- د ترانسډوکشن کړنلاره – Transduction:

په دې کړنلاره کې د ارثي موادو انتقال د ورکونکي (Donor) باکتریا څخه اخیستونکي باکتریا ته (Recipient) د وروس په واسطه تر سره کيږي. دلته د يوې باکتریا څخه وروس کروموزوم اخلي بلې ته يې انتقالوي بيا يې په اخیستونکي باکتریا کې د نسل د توليد وروسته اغيزې کتل کيږي. دغه لار هم يوه آسانه لار ده چې په لابراتوارونو کې د ځانگړو Bacteriophage وروسونو په واسطه دا

کار سرته رسوي. باکټريو فيج ويروسونه له دوو برخو څخه جوړ شوي دي چې عبارت دي له: سراو لکۍ څخه.

د سر په برخه کې DNA لري، چې په پروټيني پوښ کې پيچل شوي دي. کله چې دا ويروس پخپله کوربه باکټريا باندې حمله وکړي نو خپله لکۍ په باکټريا کې ورننه باسي. او خپل نوکلېک اسيد د سر څخه د لکۍ له لارې باکټريا ته ور داخلوي او پروټيني پوښ يې د باکټريا د وجود څخه د باندې پاتې کيږي. ياد شوي نوکلېک اسيد د باکټريا د بدن د ننه د باکټريا داخلي مواد کاروي او ورڅخه د ځان غوندې مواد جوړوي او شمير يې زياتيږي. وروسته د هر يوه جوړه شوي نوکلېک اسيد چاپيره پروټيني پوښ جوړيږي. چې په دې توگه گڼ شمير باکټريا فيجونه په باکټرياوو کې منځ ته راځي. او کله يې چې شمير په پوره اندازه زيات شو بيا د باکټريا حجره خيري کوي او د باندې اووځي. کله داسې هم پېښيږي چې د ويروس په منځگريټوب د يوې باکټريا مواد بلې ته ورل کيږي او بيا يې ارثي نښې نښانې کتل کيږي.

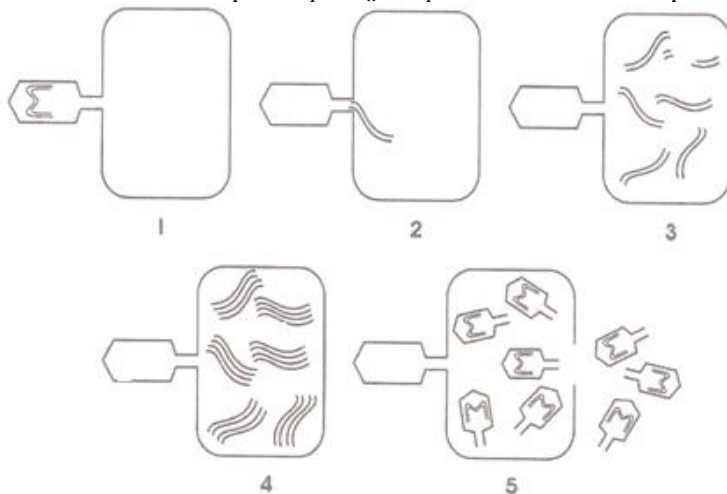

2-9 شکل: دلته د ويروس په منځگريټوب د DNA انتقال تر سره کيږي ښودل شوی دی.

مور د ترانسفارمیشن په تگ لاره کې دا په گوته کړه چې د ارثي اطلاعاتو د انتقال لپاره اول د خوښې وړ باکتریا غوره کیږي. بیا د لازم امکاناتو په لرلو سره د باکتریا د عصاري څخه ارثي مواد (نوکلېک اسید) او پروتین یو یو بیلول کیږي.

او په امتحاني توګه هر یو د بل ډول باکتریا په کلچر کې اچول کیږي، کوم چې د مخکینۍ باکتریا د ځینو صفتونو څخه یې برخې دي. د مثال په توګه لومړنۍ هستوي اسید د دوهم ډول باکتریا د کرنې په محیط کې ورزیاتېږي. وپه لیدل شي چې دا دوهم ډول باکتریا د لومړني ډول باکتریا د صفتونو څخه برخمن شي. دا په حقیقت کې دوهم ډول باکتریا د لومړي ډول باکتریا د خپل DNA سره یو ځای کوي، چې دوی سره د پخواني ډول باکتریا صفتونه له نوي ډول سره یو ځای کیږي.

د دې خبرې د سپینې لپاره چې دا بدلون د هستوي اسید له امله دی او که د نورو موادو له امله، دا وړ باید د پخوانۍ باکتریا د عصاري څخه هستوي اسید لیري کړای شي او پاتې مواد چې پروتین دي د دوهم ډول باکتریا د کرنې په محیط (کلچر) ورګډ شي، په دې حالت کې د نوي باکتریا په صفتونو کې هیڅ ډول بدلون منځ ته نه راځي.

له دې څخه دا جوته کیږي، چې همدا هستوي اسید وو، چې د لومړي ډول باکتریا ارثي صفتونه یې وو دوهم ډول باکتریا ته انتقال کړل، نه دا چې دلته به نورو موادو کوم رول لوبولی وي. (1,5).

## په مایکروارگانیزمونو کې جنسي پیوستون –

### Sex linkage in Microorganismes

په مایکروارگانیزمونو کې جنسي پیوستون په حقیقت کې د یوې ورکوونکې (Donor) ژوانکې (نارینه ژوانکه) څخه اخیستونکې ژوانکې (بښینه ژوانکه) ته د DNA د مالیکول انتقال دی. دا عملیه په یوه باکتریا کې چې Escherchia Coli نومېږي په ښه توګه لیدلی شو. دا



بي ضرره باکټريا ده چې د انسان په کولمو کې اوسي. دا باکټريا يو کروموزوم لري، کوم چې دا يروي شکل لري. دا باکټريا د يوه کروموزوم تر څنګ يو يا زيات ډير بي حده کوچنۍ کروموزوم لري چې هغې ته Plasmid وايي.

د E.Coli نوم د هغې د کاشف چې Theodore Escherich له کبله ورکړل شوی دی. او د Coli کلمه بيا د هغې د هستوګنځي له کبله چې په کولمو (Colon) کې اوسي ورکړل شوی دی.

دا باکټريا څو جنسي فکتورونه (Sex Factors) لري چې په لنډو يې د F په توري سره ښودل کېږي. که چېرې دا فکتور په حجره کې شتون ولري نو د  $F^+$  په توري او که پکې نه وي موجود، نو بيا يې د  $F^-$  په توري ښودل کېږي. دلته د  $F^+$  فکتور د نارينه باکټريا په مفهوم دی. خو هغه باکټريا چې د F فکتور نه لري  $F^-$  بلل کېږي، او دا د ښځينه باکټريا په مفهوم دی. (4).

د جنسي پيوسټون (Sex linkage) په عمليه کې د دوو باکټرياوو تر منځ سايتوپلازمي پل تشکيلېږي، چې د همدغې سايتوپلازمي پله له لارې يو يا څو F فکتورونه د نارينه باکټريا څخه ښځينه باکټريا ته انتقال ورکول کېږي. د دې فکتورونو په تر لاسه کولو سره ښځينه باکټريا په نارينه باکټريا بدلېږي. تر دې ځايه موضوع روښانه ښکاري، خو ځينې وخت داسې هم برينسي کله چې دا د F فکتور کروموزوم ته وردننه کېږي، نو د هغې يوه برخه گرځي. هغه ډول باکټرياوې چې د جنټيکي موادو د انتقال وړتيا لري د Higher Frequency recombination Bacteria په نوم ياديږي، چې په لنډو يې HFr بولي. په دې وخت کې نور جنسي فکتورونه (F) له منځه ځي. هر کله چې د  $F^+$  کروموزومي کړۍ ماته شي، جنټيکي فکتور کړۍ ته وردننه کېږي او دهغې برخه گرځي. معمولاً په پروکاريوټا کې د کروموزومو ډول حلقوي يا دا يروي جوړښت لري. (2).

د یوې نارینه او یوې ښځینه باکتریا تر منځ د جنسي پیوستون په وخت کې د HFr لرونکي باکتریا کروموزومي کړې ماتېږي. او HFr یې د سائتوپلازمي پل له لارې ښځینه باکتریا ته ور دننه کېږي، باید وویل شي، چې آخري برخه یې ښځینه باکتریا ته لار مومي. باید په یاد ولرو چې د سائتوپلازمي پل د دوام موده لږه ده، نو ځکه یوازې دومره وخت وي چې د کروموزوم یوه برخه انتقال شي. کله کله داسې هم واقع کېږي چې د سائتوپلازمي پله د تشکیل په وخت کې چې نوبت د F فکتور ته رسېږي د جنسي پیوستون وخت پای ته رسېږي، چې په دې وخت کې هغه ښځینه باکتریا همغسې موثله پاتې شي. لکن زیاتره داسې نه واقع کېږي، بلکې ډیر ځله د جنسي پیوستون عملیه پای ته رسېږي. او د F فکتور هم د پیوستون د عملیې په نتیجه کې انتقال مومي. پاتې د نه وي چې په باکتریاوو او ویروسونو کې د نر او ښځې مسله د انسان او عالي حیواناتو په څیر نده او نه د کروموزومونو کره وړه او جوړښت دومره عالي دي، خو بیا هم ماهیت معلوم دی چې د هغې په لړ کې څه پېښېږي. د باکتریاوو په هکله څیړنې یو څه مشکل لري، خو ویروسونه بیا مطلق د الیکټروني مایکروسکوپ په واسطه مطالعه کوي او د هغوی په واسطه بیا جنټیکي څیړنې تر سره کوي. (1).

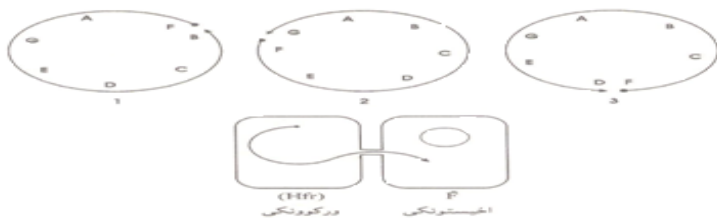

شکل: 9-3 په دريو باکټرياوو کې د شاخصونو انتقال په گوته شوی

دی

په مایکروارگانیزمونو کې د هغو موټیشنونو مطالعه چې د مقاومت سبب گرځي:

لکه چې جوته ده باکټرياوې غير زوجي تکثر لري، او دومره واره ژوندي اجسام دي چې په ډير لږ ځای کې ميليونه باکټرياوې کرل کيدای شي. کله چې د کرنې په محيط کې وکرل شي، چې وروسته د کلچر څخه بيا په وچ اکر اکر باندې يې خپروي. بيا وروسته د څه وخته هغه کتلی کيږي چې ايا په کومو کې موټيشن واقع شوی، يعنې موټينت ده. بيا نو دا موټينت ترې جلا کيږي، او په يوه علحیده پټريديش کې کلچر کيږي او تکثير کيږي. د مثال په توگه د هغې باکټريا د موندلو لپاره چې د انټي بيوتیک په وړاندې يې مقاومت پيدا کړی دی، په هغه محيط کې چې ټاکلي انټي بيوتیک لري کرل کيږي.

نو په دې محيط کې يوازې هغه باکټرياوې ژوندي پاتې کيدای شي، چې د دغې انټي بيوتیک په وړاندې يې مقاومت پيدا کړی وي، نورې باکټرياوې چې مقاومت نه لري ټولې له منځه ځي.

هغه باکټريا چې مقاومت يې ترلاسه کړی د هغې شمير زياتيږي. بايد وويل شي چې د دې مقاومت نتيجه د انټي بيوتیک د آغيزې نتيجه نه ده، بلکې دا د هغه موټيشن نتيجه ده، چې کيدای شي له ميليونونو میکروبونو څخه په يوه کې واقع شي او د نوموړي انټي بيوتیک په وړاندې مقاومت ولري. نو همدا وجه ده چې د کرنې په محيط کې د همدې موتانت باکټريا لپاره د ژوند چانس پاتې کيدای شي. او هغه نوره ټولې باکټرياوې د انټي بيوتیک د آغيزې له امله د منځه ځي.

زياتره وختونه داسې انگيرل کيږي چې انټي بيوتیک په میکروب کې مقاومت پيدا کړی دی، په داسې حال کې چې دا مقاومت د ځانگړو موټيشنونو له کبله صورت نيسي. نو ځکه همدغه موتانت میکروب چې د ځانگړي انټي بيوتیک په وړاندې يې مقاومت حاصل کړی، نو په همغه محيط کې چې دا انټي بيوتیک استعمال شوی يوازې او

يوازې همدغه مقاوم ميکروب د تکثرو وړتيا لري، او هغه باکټرياوې چې دا ډول جنوتايب (Genotype) نه لري نو هغه ده چې له منځه ځي. سربيره پردې چې په طبابت کې ځينې نيمگړي تداوي هم مقاومت منځ ته راوستلې شي خو ميکانيزم يې توپير لري. (1).

## لنډیز - Summary

لکه پوهېږو چې د مایکرواورگانېزمونو نړۍ د انواعو د تنوع له مخې ډېره پراخه ده. د دوی شمېر دومره زیات دی، چې د هرې ورځې په تېریدو سره د هغې نوي، نوي انواع (Specieses) کشف کېږي. د دوی د وراثت زده کړه او د هغو د مطالعې کړنلارې، که د یوې خوا ستونځې لري، خو د بلې خوا په زړه پورې، ارزانه او پرته د محدودیتونو څخه دي.

مایکرواورگانېزمونه که هر څومره واړه دي خو کړه وړه یې ډېر لوی دي، لکه د HIV، وبا، ډول ډول ویروسي والگي او نور مرضونو انتقال. همدرانگه مایکرواورگانېزمونه گټور هم دي، لکه د مړو جسدونو تجزیه، د تخمر په عملیه کې د هغوی ونډه، د پروتینو او سټریک اسید په تولید کې د هغو برخه اخیستنې او نور.

د مایکرواورگانېزمونو د ډلې څخه د ساري په توگه که موږ وغواړو چې د ساعت د شیشې په اندازه په اندازه په یوه پټریدېش کې باکټریاوې وکړو، نو په میلیونو باکټریاوې په کې کرل کېدای شي، چې همدې څو میلیونو نفوس حتما په زیات شمېر کې موټېشن (تناسخ) واقع کېدای شي وروسته بیا د Mutant Bacterial جلا کېږي، بیا یې اول، دوهم، دریم... او داسې نور نسلونه یې گورو او تغیرات یې کتل کېږي.

همدرانگه د جن انجینرۍ په مټ وراثت پوهان په خپله خوښه موټېشنونه رامنځ ته کوي. د همدغو جنټیکي څېړنو په نتیجه کې دا معلومېږي، چې ایا دا ډول باکټریا ولې د همدغې انټي بیوتیک په وړاندې مقاومت پیدا کړې؟ او روښانه کېږي چې د موټېشن په نتیجه کې یې مقاوم جنونه تر لاسه کړي دي... او داسې نور. د

مایکرواورگانیزمونو په جنټیک کې د یوې باکټریا څخه ارثي توکي اخیستل کېږي.

( Donor Bacteria) او بلې باکټریا یعنی اخیستونکي باکټریا ( Recipient Bacteria) ته یې ورکوي او بیا یې جنټیکي بدلونونه کتل کېږي.

په مایکرواورگانیزمونو کې د جنټیکي څېړنو په موخه مختلفې کپنلارې (مېتودونه) شتون لري لکه د انتقال کپنلاره ( Transfermation method)، د کانسوجشن کپنلاره ( Conjugation method) او د ترانسډوکشن کپنلاره ( Transduction method).

پورتنۍ زیاتره کپنلارې په یو ډول باکټریا چې په کولمو کې اوسې او د Escherchia coli په نوم یادېږي ترسره شوي دي. د دې څېړنو په نتیجه کې ډېرې ګټورې نتایج لاسته راغلي دي، چې نن ورځ د طب او د بیولوژي په مختلفو څانګو کې د هغو څخه ګټه اخیستل کېږي.

## ما هڅونه

- ۱- خاورين، غلام دستگير، عمومي بيولوژي د جنټيک برخه: چاپ د ساپي د پښتو څپر نوډ پراختيا مرکز ۱۳۸۴هـ ل. صص ۷۲-۸۰.
- ۲- څييري، عزت الله، وراثت: چاپ هشتم، دانشگاه تهران، سال ۱۳۸۵. صص ۱۱۳-۱۱۲.

- 3- Chu, E.H.y., P.Brimer, K.B.jacobson, and E.V.Merriam, 1969. Mammalian Cell Genetics. 1. Selection and Characterization of Mutation. PP.130-131.
- 4- jones, P.W. and Cassells, A.C. 1991. Practical genetics. Open Uni.Press, Milton Keynes, u.k.
- 5- Mather, K. and jinks, j.L. 1977. Introduction to Biometrical Genetics. Chapman and Hall, London, uk.
- 6- Strickberger, M.W. 2009. Genetics: University of Missouri, 3<sup>rd</sup>, Edition. PP.342,343.

## د نهم څپرکي پوښتنې

- ۱- د مایکروارگانیزمونو جنټیک د عالي ژوندیو اجسامو د جنټیک د کړنلارې له مخې د یو بل سره څه توپيرونه لري په گوته یې کړئ؟
- ۲- د مایکروارگانیزمونو د جنټیکي څیړنو ستونزې کومې دي مفصلي یې تشریح کړئ؟
- ۳- د ارثي خواصو انتقال د Transformation میخانیکیت له مخې په مایکروارگانیزمونو کې په سیستماتیک ډول توضیح کړئ؟
- ۴- bacteriophage څه ډول مایکروارگانیزمونه دي په مثالونو کې یې واضح کړئ؟
- ۵- د Conjugation عملیه څه شی، او په باکتریاوو کې یې څنگه عملي مثال وړاندې کولئ شی، په منظمه توګه یې تشریح کړئ؟
- ۶- په مایکروارگانیزمونو کې Transduction څه ډول کړنلاره ده په یوه مثال کې یې واضح کړئ؟
- ۷- ډیر وختونه د توبرکلوز ناروغان د دوا په وړاندې مقاومت ښايي، ستاسې یې د جنټیک له مخې هر اړخیزه علتونه په گوته کړئ؟
- ۸- د مایکروارگانیزمونو تخمري اهمیت یو په گوته کړئ؟
- ۹- ستاسې د بیولوژیکي وسلو په اړه څومره پوهیږئ. توضیح یې کړئ او د مایکروارگانیزمونو رول په دې کار کې څه دی واضح یې کړئ؟
- ۱۰- که مړه جسدونه د مایکروارگانیزمونو په واسطه تجزیه نه شي نو څه به واقع شي، په علمي توګه یې واضح کړئ؟
- ۱۱- Flora intestinales د انسان د هاضمې په سیستم کې څه شی دی د هغې ګټې او زیان په علمي توګه واضح کړئ؟



- ۱۲- ستاسې د مایکروارگانیزمونو د ارثي موادو په اړه لکه نوکلېک اسیدونه، کروموزوم، DNA، RNA، جنونه څومره پوهیږئ، په اړه یې خپل معلومات وړاندې کړئ؟
- ۱۳- د مایکروارگانیزمونو د دومره ډیرو انواعو د تنوع و چې یوه په یوه په ګوته کړئ؟
- ۱۴- ولې دا مایکروارگانیزمونه دومره ډیر دي، د ډیروالي و چې څه دي، لطفاً یې علتونه په ګوته کړئ؟
- ۱۵- په باکتریاوو کې د غالب او مغلوب الیل د عمل میخانیکیت په علمي توګه واضح کړئ؟
- ۱۶- موتانت جنونه (mutant genes) څه ډول جنونه دي په مثال کې یې واضح کړئ؟
- ۱۷- Sex Linkage په مایکروارگانیزمونو او عالي ژونديو اجسامو کې مثلاً انسان کې د یو بل څخه توپیر لري، که نه؟ ستاسې یې د یو بل سره پرتله کړئ؟
- ۱۸- ایا د DNA ډول په ټولو مایکروارگانیزمونو کې یو ډول دی، او که توپیر لري، لطفاً یې په منظمه توګه توضیح کړئ؟
- ۱۹- ولې ستاسې په نظر زیاتره جنتیکي تجربې په E.Coli باندې تر سره کیږي، توضیح یې کړئ؟
- ۲۰- HFr څه شی او دهغې رول د مایکروارگانیزمونو د ارثي خواصو په انتقال کې توضیح کړئ؟

# د جنټيک کتاب د اړوندو لغاتونو او اصطلاحاتو لنډه معرفي

## Glossary

**Albinism:** دا په شنو نباتاتو کې د کلوروفیل د نه شتون او په حیواناتو کې د میلانین رنگه مادې (Melanin pigment) د نه موجودیت څخه په پوستکي، وینستانو او د سترگو د Iris په طبقه کې نماینده گي کوي.

**A-Chromosome:** دا د کروموزومو د کورنۍ څخه نورمال کروموزوم دی، چې د ژونديو اجسامو په ځینو انواعو (Species) کې په نورمال وده او انکشاف کې ونډه اخلي.

**Alien addition:** دا د صحرايي نوعې څخه د یوه کروموزوم اخیستل او د کرنې په محیط کې په کرل شوي نوعه کې په نارمل کروموزوم ورغلاوه کیدلو ته وايي.

**Acrocentric Chromosome:** دا هغه کروموزوم دي، چې په هغې کې سنترومیر یوه انجام ته نږدې او یا د یوه انجام لاندې (Subterminal Position) موقعیت ولري ویل کیږي.

**Alien Substitution:** د کرنې په محیط کې د کرل شویو انواعو د یوې جوړې کروموزومونو تعویض د کرنې د محیط څخه د باندې انواعو سره د Alien Substitution په نوم یادېږي.

**Acentric Chromosome:** دا هغه کروموزوم دي چې سنترومیر نه لري.

**Adjacent 1 Segregation:** دا د یوه نورمال کروموزوم د بي ځایه کیدو یا جلا کیدو څخه عبارت دی چې د یوه بل کروموزوم

(Translocated Chromosome) په واسطه په دې شکل (T2+N1) او (T1+N2) سره سرته رسېږي ويل کيږي.

**Adjacent 2 Segregation:** دا د کروموزومو هغه جلاوالی دی چې په هغې کې T1N1 يوه قطب ته او T2N2 بل قطب ته خپل حرکت کوي ويل کيږي.

**Allele:** دا په کروموزومونو کې د متقابلو جنونو څخه عبارت دي، چې بيا وروسته يې تبادله تر سره کيږي. الیلونه کيدای شي چې بارز او يا محفي وي.

**Allohaploids:** هغه پولي هيپلايد، چې د Allopolyploid انواعو څخه انکشاف کوي د Allohaploid په نوم ياديږي.

**Allopolyploid:** هغه پولي پلويد، کوم چې د دوو يا ډيرو نوعو د کروموزومو د مکملو سيتونو د ترکيب څخه لاسته راځي عبارت دی.

**Allosome Chromosomes:** دا جنسي کروموزوم دي چې شکل او شمېر يې په نر او بنځه کې کله کله توپير هم لري ويل کيږي.

**Allosomal Linkage:** دا د جنونو هغه پيوستون دی، کوم چې په جنسي کروموزومو کې موقعيت لري.

**Alternate Segregation:** دا د Anaphase په مرحله کې د دوو نورمال کروموزومونو Translocate Chromosome (N1 او N2) خوځيدل دي د يو قطب خواته او د بل قطب خواته (T1 او T2) حرکت کوي ويل کيږي.

**Alkylating Agents:** دا هغه کيمياوي قلوي د موټيشن جنونه دي، چې د تناسخ يا موټيشن سبب د DNA په ځنځير کې د الکايل گروپ (Alkyl group) د موقعيتونو د تغير په نتيجه کې صورت نيسي.

**Amino Acids:** دا د پروټينو اساسي اجزاوو څخه عبارت دي، يا په بله ژبه آمينو اسيدونه د پروټينو د هضم آخري محصولات دي.

- Amphidiploid:** دا په دوو ډیپلوید نوعو کې د جنونو یو آلوپولیډ پلویډ ترکیب او یو ځای والی دی.
- Antigen:** دا هغه بیګانه مواد دي چې د کړې لرونکو حیواناتو (vertebrate) بدن ته داخلېږي او د هغو په سیستمونو کې د هغې په وړاندې د خاصو انتي باډیو تولیدیدل هڅوي ویل کېږي.
- Antibody:** دا یو ډول پروتین دي، چې په لویه کچه یې د Immunoglobulin په نامه پیژني او په معافیت کې اساسي ونډه لري.
- Animal Genetic:** دا د وراثت هغه څانګه ده چې په حیواناتو کې د ارثي خواصو انتقال او ارثي تغیرات ترخپرنې لاندې نیسي.
- Anaphase:** دا د حجروي ویش هغه مرحله ده چې په هغې کې کروموزوم مخالفو قطبونو ته حرکت کوي.
- Anticodons:** د tRNA د قلوباتو هغه قطارونه دي، چې د mRNA د کودونو سره د ترجمې یا Translation په وخت کې جوړه کېږي ویل کېږي.
- Aneuhaploids:** دا هغه هیپلاید دي، کوم چې د Aneuploid انواعو څخه انکشاف کوي. خپله انوهیپلوید په 4 ډوله دي: Disomic haploid، Nullisomic haploid، تعویضي هیپلاید او ویش ته نه رسیدلي هیپلاید.
- Aneuploidy:** دا د کروموزومونو په شمیر کې هغه تغیر دی، کوم چې یو یا څو کروموزومو کې په Genome کې واقع کېږي انوپلوید په درې ډوله ده: Monosomic، nullisomic او Polysomic.
- Artificial Selection:** دا هغه انتخاب دی، چې د انسان د هڅې او هاند په نتیجه کې صورت نیسي. او هغه په خپله خوښه سرې د ځان لپاره ګټور بولي.

- Asymmetrical Transcription:** دا د غیر متناظر ترانسکریپشن په نامه هم یادوي، یا په بله ژبه دا د mRNA ترکیبیدل دي د DNA د یوې ریښتې په واسطه.
- Autosomal Linkage:** دا په جسمي کروموزومو کې د جنونو د پیوستون څخه عبارت دی.
- Autosomes Chromosome:** دا جسمي کروموزوم دي، چې شمېر او شکل یې په نر او بنځه کې توپیر نه لري.
- Auto-haploids:** دا هغه Poly haploid دي، چې د Autopoly Ploid انواعو څخه انکشاف کوي.
- Autopolyploids:** هغه پولي پلوید، کوم چې د کروموزومونو د څوگونې ویش په پایله کې په یوه واحد نوع کې صورت نیسي ویل کېږي. او دا بیا (3n) Triploid، (4n) Tetraploid او (5n) Pentaploid او نور په برکې نیسي.
- B-Chromosome:** دا هغه اضافي کروموزوم دی، کوم چې په نارمل کروموزومو وړعلاوه کېږي او د نورمال ودې او انکشاف لپاره گټور نه ثابتېږي ویل کېږي. کله کله دا کروموزوم د اړتیا څخه د وتلو کروموزومو په نوم هم یادېږي.
- Bands:** هغه ریښتې چې په Polytene کروموزومو کې موندل کېږي د بند په نوم یادېږي.
- Bacteria:** دا یو حجروي مستقل ژوندي اجسام دي چې مشخصه هسته لري.
- Bacteriophage:** دا هغه ویروسونه دي، چې د باکتریاوو د حجرو د ننه ژوند کوي او هغه له منځه وړي.
- Balanced polymorphism:** دا په منظمه توګه په نفوسو کې په ظاهري شکل (Phenotypes) کې د تغیر څخه عبارت دی، کوم چې د

هټروزايگوت د تفوق په نتيجه کې په هوموزايگوت باندې تر سره کيږي.

**Back Cross:** د لومړي نسل (F1-g) يو ځای کيدل يو د والدينو سره د Back Cross په نوم يادېږي.

**Basic number:** په يوه نوع کې د گامتيک کروموزومونو شمېرې ته ويل کيږي.

**Bidirectional replication:** دا د DNA هغه کاپي کول دي، چې د مبدا د ټکي څخه په دواړو استقامتونو تر سره کيږي.

**Biometrical genetic:** دا د وراثت پوهنې هغه څانگه ده، چې په هغې کې مختلفې احصايې او کړنلارې د وراثت په زده کړه کې په کار اچول کيږي. دا څانگه د نفوسو وراثت او کميتي وراثت په بر کې نيسي. **Biochemical Pathway:** دا په وراثت پوهنه کې په ځينو ارثي ناروغيو لکه د شکرې ناروغي او نورو کې د بيوشمیکي تعاملاتو متواتر جريان ته وايي.

**Biochemical Mutation:** دا هغه تناسح دی چې په هغې کې بيوشمیکي دندې په ځانگړي توگه بدلون مومي.

**Biotechnology:** حياتي تکنالوژي په خپله گيډه کې د نسجونو کلچر او د وراثت انجینري رانيسي.

**Cell:** د ژونديو اجسامو ساختمانې او وظيفوي واحد دی.

**Cell organelles:** دا د حجرې په داخل کې ټول هغه جوړښتونه چې شتون لري په بر کې نيسي.

**Cell Culture:** په غذايي چاپيريال کې د يوې حجرې څخه د مکمل نبات رامنځ ته کيدلو ته وايي.

**Character:** دا هغه ارثي صفتونه چې په ژونديو اجسامو کې په شکل، سلوکو، بيوشميکي او فزيولوژيکي عمليو کې څرگندېږي. کرکټرونه هم ارثي صفتونه دي.

**Cell Cycle:** د حجرې دوران هغه دوران ده چې په هغې کې حجروي ویش پای ته رسېږي. دا دوران له دوو برخو څخه لکه د انترفيز او مایتوټيک فاز څخه تشکیل شوی دی.

**Cell division:** د حجروي ویش یا یوه تکثري عملیه ده چې د هغې په پایله کې نوي حجرې منع ته راځي.

**Chromosome:** دا په حجره کې تور رنګه میله ډوله جوړښتونه دي، کوم چې د مایتوټيک میتافیز په وخت کې یې د نوري مایکروسکوپ په واسطه په ښه توګه لیدلای شو.

**Centromere:** دا په کروموزوم کې هغه ډایروي ډوله جوړښت دی چې د کروموزوم دوه بازو سره وصلوي.

**Chromtid:** دا د کروموزوم هغه برخې دي چې د سنټرومیر په واسطه سره تړل شوي دي. زیاتره یې د کروموزوم بازوګان بولي.

**Chromomere:** دا په کروموزوم کې تسبیح ډوله پنډه برخه ده.

**Chromonema:** دا د کروموزوم په داخل کې فنري حلقوي ډوله جوړښتونه دي.

**Chromosome Model:** دا په کروموزوم کې د کروماتیني الیافو د سازمان ورکونکي نمونې څخه عبارت ده.

**Chromosome Banding:** دا په کروموزوم کې مختلفې رنګه برخې دي چې د نوري مایکروسکوپ په واسطه لیدلو وړ دي.

**Chiasma:** هغه نکته چې په هغه کې د غیر خویندو هومولوګ کروموزومونو ټوټې د Pachytene په مرحله کې تبادلې کېږي ویل کېږي.

**Chiasma terminalization**: دا د Chiasma د هغې حرکت څخه عبارت دی، چې له سنترومیر څخه لیرې درومي د Tetrad وخوا ته.

**Chromosomal DNA**: هغه DNA دي، چې په کروموزومو کې موندل کېږي.

**Chloroplastes**: کلوروفیل په خپله شنه پلاستیدونه لري چې د فوتوسنتیز په عملیه کې ونډه لري، چې د هغې له جملې څخه همدا پلاستید کلوروپلاست هم دی.

**Circular DNA**: دا هغه DNA دي چې دایروي شکل لري لکه Prokaryota او نورو کې.

**Cis-Position**: که په یوه هومولوگ کروموزوم باندې دوه آزاد الیلونه وجود ولري او د هغې موتینت الیلونه په بل هومولوگ کروموزوم باندې پراته وي ویل کېږي، لکه په  $(tt/ab)$ .

**Codominance**: د دواړو الیلونو څرګندې نښې نښانې په یوه Heterozygote یا F1 نسل کې ویل کېږي.

**Coincidense**: دا د مضاعف یا ډبل کراس اور د فیصدی نسبت څخه عبارت دی کوم چې طمع بې کیده.

**Complete Penetrance**: د یوې ټولنې په غړو کې د یوه جن د صفتونو څرګندیدل، کوم چې نوموړی جن انتقالوي.

**Contributing Alleles**: دا د موثرو الیلونو څخه عبارت دي، چې څرګند تاثیر ښکاري.

**Conservating Replication**: دا د DNA د جوړولو هغه ډول دی، چې په هغه کې مورنۍ DNA او د DNA نوی مالیکول په شریکه سره د DNA مالیکول جوړوي.

**Codon**: دا د RNA د بیسونو (Bases) یو درې گونی ردیف دی، چې د هغې کودونه د خاصو آمینواسیدونو لپاره کارول کېږي.



**Corepressor:** دا د هغو موانعو ټولگه ده، چې د پروټينو د تركيب مخه نيسي.

**Constitutive Enzyme:** که چيرې يو انزايم پرته د چا د خونې په حجره کې ميتابولیک فعاليتونه پر مخ وړي او خپل ځان څرگندوي ويل کيږي.

**Contrasting Characters:** د هغو ځانگړو د ليدو وړ نښو نښانو څخه عبارت دي چې د سړي په ظاهري شکل کې د ورايه بنسکاري او توپيري په گوته کولئ شو لکه سور او سپين، لوړ او ټيټ او نور.

**Cell Wall:** دا د نباتي حجري هغه برخه ده چې حجره احاطه کوي.

**Cytoplasmic Mutation:** دا هغه تناسخ دی چې د سايتوپلازم په جنونو کې صورت نيسي.

**Culture Medium:** دا د کرنې هغه محيط ته وايي، چې هغه ټول اساسي غذايي توکي لکه قندونه، ویتامينونه، هورمونونه او نور غذايي توکي ولري.

**Cytoplasmic DNA:** دا هغه DNA دي چې په سايتوپلازم کې موندل کيږي، همدارنگه په مایټوکاندريا او کلوروپلاست کې پيدا کيږي.

**Cytoplasm:** د حجري ټوله برخه پرته د هستې څخه د سايتوپلازم په نوم ياديږي.

**Crossing:** که چيرې په خپله خوښه د گردې خپريدو عمل د دوو داسې جنوتايپونو تر منځ چې بيليدونکي نښې ولري ويل کيږي، او محصول ته يې Hybrid وايي.

**Cytoplasmic inheritance:** دا هغه وراثت دی، چې په هغه کې د سايتوپلازم جنونه يا Plasma genes برخه لري، کوم چې په کلوروپلاست او يا مایټوکاندريا په DNA کې تر سره کيږي. کې دې ته سايتوپلازميک وراثت هم وايي. کله کله يې پرته د کروموزومي يا هستوي وراثت څخه جلا وراثت هم بولي.

**Centerioles:** دا په حيواني حجرو کې دايروي او استوانه اي ډوله جوړښتونه دي چې د حجروي ویش په وخت کې د ماکو ډوله اليافو په جوړيدو کې مرسته کوي.

**Crossing Over:** دا د pachytene په مرحله کې د هومولوگ کروموزومونو د غير خویندو کروماتيدونو ( Non-Sisters Chromatids ) د توتو ترمنځ د تبادلې څخه عبارت دی.

**Chromatin:** دا په هسته کې هغه گڼ شمير تارونه دي چې بيا وروسته په کروموزومو بدليږي.

**Chromoplast:** دا هغه پلاستيدونه دي چې پرته د شنه رنگ څخه نور رنگونه ولري.

**Chloroplast:** دا هغه پلاستيد دی، چې شين رنگ لري او د فوتوسنتيز د عمليې پر مخ بيولو کې رول لري.

**Cristae:** دا په مایټوکاندريا کې صليب ډوله جوړښت دی.

**Cytogenetics:** د حجرې او وراثت پوهنې گډې مطالعې ته سايټوجنتيک وايي. کله کله يې حجروي وراثت هم بولي.

**Daughter Cell:** هغه لوني حجرې چې د حجروي ویش په نتيجه کې منځ ته راځي ويل کيږي.

**Deletion:** دا د حذف کيدو په معنی دی، خو په وراثت پوهنه کې د يوه کروموزوم څخه يو بازو (Segment) کم شي ويل کيږي.

**Diakinesis:** دا د ميوسيس ویش د پروفيز 1 يوه فرعي مرحله ده چې په دې کې د هومولوگ کروموزومونو جلا کيدل شروع کيږي.

**Deoxyribose:** دا يو پنتوز قند دی، چې د رايبوز قند څخه يې يو اکسيجن کم دی.

**Denaturation:** که چیرې د DNA مالیکول د لوړ حرارت او یا نورو عواملو په اساس سره جلا شي نو دغې عملېې ته غیر طبیعي والی وایي.

**Degree of Freedom:** دا د مستقلې مقایسې عدد په گوته کوي.

**Diplotene:** دا د میوسیس ویش د پروفیزایوه فرعي مرحله ده چې په دې کې د هومولوگ کروموزومونو جلا کیدل شروع کیږي.

**Diploid number:** دا د جسمي کروموزومونو شمیر په یوه نوع کې په گوته کوي.

**Dicentric Chromosome:** که چیرې یو کروموزوم دوه سنترومیر ولري هغې ته دای سنتریک وایي.

**Dihaploid:** که چیرې یو Haploid د Tetraploid نوع څخه انکشاف وکړي نو دای هیپلایډ په نوم یادېږي.

**Disomic haploid:** هغه هیپلایډ کوم چې د تتراپلوید نوعو څخه انکشاف کوي ( $n+1$ ) ویل کیږي.

**Diploid:** دا د  $2n$  کروموزومو لرونکي انواع دي. یا په بله ژبه دا جسمي  $2n$  کروموزوم دي.

**Dihybrid Cross:** دا هغه یو ځای کیدنه ده چې په هغه کې دوه جوړې جنونه شامل وي او هر یو جن یو صفت تر تاثیر لاندې راوړي.

**Direct Cross:** د دوو جنو تاپونو تر منځ یو ځای کیدو ته وایي.

**Dioecious:** هغه ژوندي اجسام چې مذکر او مونث جنسونه یې علحیده، په یوه کې نارینه جنسي حجرې او په بل کې ښځینه جنسي حجرې تولیدېږي ویل کیږي لکه په بادرنګ، سابو او انسان کې.

**DNA:** دا په خپله دی او کسي رایبونوکلیک اسید دي چې د ارثي خواصو انتقال په غاړه لري، او ډیر ډولونه لري.

**Dispersive Replication:** دا هغه ريپليکشن دی چې په هغه کې د DNA نوی مالیکول د زاره او نوي مالیکولونو دواړو برخې موجودې وي.

**Dipeptide:** هغه ماده چې د دوو امینواسیدونو د یو ځای کیدو څخه جوړه وي.

**Diploidization:** دا هغه عملیه ده چې په هغې کې Polyploid انواع داسې کره وره پرمخ وړي لکه ډیپلايډ انواع ویل کېږي.

**DNA Probes:** دا د DNA یوه کوچنۍ ټوټه ده چې نایتروجنی قلوي لري او یوه معینه دنده پرمخ وړي.

**DNA Replication:** هغه عملیه، د کومې په واسطه چې د DNA عین مالیکولونه جوړېږي ویل کېږي.

**Dominance:** که چیرې د یوه الیل تاثیر د بل په واسطه وپوښل شي او نه یې پرېږدي چې خپل ځان څرگند کړي نو دې صفت ته څرگند یا بارز ویل کېږي.

**Dominant:** هغه صفت چې په لومړي نسل (F1) کې ښکاره کېږي ویل کېږي.

**Double Tetrasomic:** دا د دوو کروموزومونو علاوه کیدل دي په دوو جوړو کروموزومو باندې ( $2n+2+2$ ).

**Dominant epistasis:** دا د جن هغه عمل دی، په کوم کې چې په هغه کې بارز الیل په عین موقعیت کې د دواړو الیلونو (بارز او محفي) تاثیرات پوښي خو په بل موقعیت کې یې بیا نسبت 13:3 دی.

**Dominant(Inhibitory) Epistasis:** دا د جن هغه متقابل تاثیر دی، چې په هغې کې یو بارز الیل په یوه موقعیت کې د دواړو (محفي او بارز) الیلونو تبارز تر خپل پوښنې لاندې راوړي.

**Double Crossing Over:** که چیرې د هومولوگ کروموزومونو په غیر خویندو کروماتیدونو کې دوې Chiasmata جوړې شي ویل کېږي.

- Double Strandest DNA:** دا د غبرگو ريښتو DNA دي، چې د فسر په شان تاو شوي دي، او په ټولو نباتاتو او حيواناتو کې پيدا کېږي.
- Duplication:** که چيرې په يوه کروموزوم باندې يو سيگمنټ ډوه واره موقعيت ونيسي ويل کېږي.
- Duplicat Recessive Epistasis:** دا د جن هغه متقابل عمل دی، په کوم کې چې محفي جن په دوو موقعيتونو کې د بارز اليل څرگنديدل پوښي.
- Duplicate Dominant Epistasis:** دا د جن هغه متقابل تاثير دی چې په هغه کې بارز اليل د محفي اليل صفت تر خپل پوښن لاندې په دوو موقعيتونو کې راولي.
- Emigration:** دا په وراثت پوهنه کې د اليلونو د نفوسو څخه د وتلو په معنی دي.
- Exons:** دا د DNA په ټولو کې د کودونو (Codes) ردیفونه يا ليکې دي.
- Epistasis:** دا د جنونو متقابل عمل دی، چې په مختلفو موقعيتونو کې عين صفت کنترولوي. او ځينې وختونه يې Intergenic Intraction هم بولي.
- Eugenics:** دا د وراثت پوهنې هغه څانگه ده چې د انساني نژاد او نسلونو د ښه والي لپاره کار کوي.
- Euphenics:** دا د جنټيک هغه څانگه ده چې د ارثي ناروغيو په خاصه توگه په ذاتي توگه پيدا شوي ناروغيو کنترول تر څيرنې لاندې نيسي.
- Eukaryote:** هغه ژوندي اجسام چې د هغو حجروي مشخصه هسته او هستوي پرده ولري ويل کېږي.
- Euchromatin:** دا د انترفيز په مرحله کې د کروموزوم روښانه برخه ده.

**Euploidy:** دا د کروموزومو په شمير کې يو تغير دی کوم چې د سیت په داخل کې پېښېږي. او په درې ډوله ده: Monoploid، Diploid او Polyploid.

**Euhaploid:** هغه هيپلايډ چې د Polyploid انواعو څخه انکشاف کوي.

**Expressivity:** دا د بانفوذه جن د څرگندونې درجه په يو نقلوونکي کې په گوته کوي.

**Explant:** د يوه بوټي يوه ټوټه چې د هغې څخه بيا مکمل بل بوټی لاسته راځي ويل کېږي.

**F-Test:** دا هغه ټيسټ دی چې په هغې کې احصايې ته اهميت ورکول کېږي، او هغه بيا په مختلفو ځايو کې د مقاييسې په موخه استعمالېږي.

**F1-Generation:** دا د لومړني نسل په نوم هم يادېږي، او هغه نسل دی چې د والد نسل څخه لاسته راځي.

**F2-Generation:** که چېرې د F1 نسل افراد پخپلو منځو کې سره تزويج شي نو هغه نسل چې لاسته راځي F2 نسل بلل کېږي.

**Founder Effect:** د اساسي نفوس په منځ کې د يوه نوي نفوس منځ ته راوستل د يوه يا څو غړو په واسطه.

**Free Variability:** د شکلي توپيرونو څخه عبارت دي په منځ د هوموزايگوت او ليري فينوتايپ کې لکه په دې ډول (aabbcc) او (AABBCC) سره.

**Gamete:** جنسي حجري يا جنسي واحد ته ويل کېږي.

**G1-Phase:** دا د انترفيز په مرحله کې د لومړنۍ تياري مرحله ده چې تر S فاز يا د ترکيبیدو تر مرحلې غزېږي.

- G2-Phase:** دا د حجروي ویش لپاره د تیاری نیولو دوهم فاز دی چې تر مایتوتیک ویش پورې غزیږي.
- Genetics:** دا د بیولوژي یوه څانګه ده چې د ارثي خواصو انتقال د مور او پلار څخه اولادونو ته تر څیړنې لاندې نیسي.
- Genome:** دې ته اساسي او یا د کروموزومو Monoploid سیت ویل کیږي، یا په بله ژبه په یوه جنوم کې د کروموزومو هر ډول یوازې یو حضور لري.
- Gene Symbole:** دا د هغو سمبولونو څخه عبارت دی چې د جنونو یا الیلونو لپاره کارول کیږي.
- Genotype:** دا په یوه ژوندي جسم کې د جنونو د حضور یا موجودیت څخه نماینده ګي کوي چې بیا په شکل کې څرګندیږي.
- Gene Interation:** دا چې په یوه جن کې داسې تغیر واقع شي چې هغه د بل جن په موجودیت او نه موجودیت پورې اړه ولري او د صفت په څرګندولو کې تغیر واقع شي ویل کیږي.
- Gene:** دا د وراثت اساسي واحدونه دي، چې په DNA کې وجود لري او د ارثي خواصو د انتقال دنده په غاړه لري.
- General Transduction:** د ورکونکي DNA انتقال اخیستونکي باکتریا ته ویل کیږي.
- Gene Regulation:** د جن د عمل تنظیم، د جن څرګندونه او د پروتین ترکیب او د هغې میخانیکیت ته ویل کیږي.
- Gene Pool:** دا په یوه نفوس کې د جنونو مجموعې ته وایي.
- Genotype Frequency:** د مختلفو جنوټایپونو نسبت (Ratio) په نفوسو کې د جنوټایپ فریکونسي ته ویل کیږي. کله کله یې د Genetic Population په نوم هم یادوي.

**Genetic Polymorphism:** په منظمه توگه د يو شمير فينوټايبونو واقع کيدو ته په يوه نفوس کې ويل کېږي.

**Genetic Engineering:** د باندیني DNA قرنطين، رواجول او څرگندونه په حيواناتو او نباتاتو کې د ارثي انجینري په نوم يادېږي.

**Gene Cloning:** دا د جن انجینري يو تخنيک دی په کوم کې چې د جن يو رديف يا ټوټه يو لړ کټ مت خپلې کاپي گانې جوړوي.

**Genetic Transformation:** دا په يوه ژوندي جسم کې د جنونو د انتقال عمليه ده.

**Golgi bodies:** دا د حجرې د ارگانيلونو څخه دي چې ډيرې دندې لري.

**Grana:** دا د کلوروپلاست د داخلي غشاء په برخه کې استوانه ائي ډوله کوچني جوړښتونه دي.

**Haploid:** دا په انسانانو کې هغه کروموزوم دی چې (n) کروموزوم يا 23 عدده وي، او ډيپلايد کروموزوم (2n) دوه سيټه لري.

**Haploid Number:** دا په يوه نوع کې د جنسي کروموزومو شمير په گوته کوي.

**Heteroploidy:** هر ډول تغير چې په ډيپلايد کروموزومو په شمير کې واقع شي ويل کېږي.

**Hereditary Determinant:** په وراثت پوهنه کې د ارثي صفتونو ټاکونکي واحد جن دی چې دا کار سرته رسوي.

**Heterogametic:** دا هغه جنسونه دي چې جنسي کروموزوم يې غير مشابه وي لکه XY، X0 او ZW.

**Hemizygous:** دا يو واحد محفي اليل دی.

**Heterozygotic Potential Variability:** دا هغه بدلون دی چې په Heterozygote افرادو کې د ذخيرې په توگه لکه AaBb ساتل کېږي.



**Holokinetic Chromosome**: دا هغه کروموزوم دی چې خپور شانتته سنترومير لري.

**Homogametic Sex**: دا هغه ژوندي اجسام دي چې مشابه جنسي کروموزوم لري لکه XX او ZZ.

**Homozygotic Potential Variability**: دا هغه بدلون پخپله گيډه کې رانغاړي کوم چې په Homozygote افرادو کې د ذخيري په توگه لکه AA<sup>bb</sup> يا aa<sup>BB</sup> ساتل کيږي.

**Hot Spots**: دا د جن په داخل کې د تناسخ محل دی.

**Homologous Pairing**: دا د هومولوگ کروموزومونو د جوړه کيدو د عمل څخه عبارت دی.

**Hyperploid**: که چيرې په کروموزوم او يا د کروموزومو په جوړه يو يا دوه کروموزومه ورزيات شي ويل کيږي.

**Hypoploids**: که چيرې د کروموزومو د جوړې (ديپلايد کروموزوم) څخه يو يا دوه کروموزومه کم شي ويل کيږي.

**Idiogram**: د يوه کروموزوم شکلي څرگندونه يا بڼه چې په شکل کې څرگندېږي ويل کيږي.

**Immigration**: دا په وراثت پوهنه کې د نويو ايلونو راتگ ته په يوه نفوس کې ويل کيږي.

**Inducer**: دا هغه مواد دي چې د RNA جوړيدلو ته د پيل اجازه ورکوي. دغې عمليې ته Induction وايي.

**Inosine**: دا يو نوی کشف شوی نوکلئوتايډ دی، کوم چې د يوه کودون په دريم موقعيت کې پيدا کيږي او د A، U او C سره جوړه کيدای شي.

**Incomplete Linkage**: دا هغه پيوستون دی چې په هغې کې په ځينو کروموزومونو کې کراسنگ اور واقع کيږي.

- Incomplete Penetrance:** دا د يوه جن د 100% څخه په کمو ناقلينو کې د خپل ځان څرگندولو څخه عبارت دی.
- Incomplete Dominance:** دا په لومړي نسل کې (F1) هغه تشابه ده چې د مور او پلار يوه ته ورته وي، نو ځکه يې نيمگړی څرگندوالی بولي.
- Independent Assortment:** دا د کروموزومونو او جنونو د آزاد جلاوالي څخه عبارت دی د گاميتونو د جوړيدلو په وخت کې د ميوسيس په عمليه کې.
- Inversion:** دا يو داسې اوښتون دی چې په هغه کې يو سگمنټ په شاه اوړي.
- Interstitial Deletion:** دا د يوه کروموزوم څخه د يوه سگمنټ ورک کيدل دي.
- Interphase:** دا د حجروي ویش لپاره د تياری يا استراحت مرحله ده چې په هغه کې حجره ټولې تياری د ویش لپاره نيسي.
- Introgression:** دا د ځينو جنونو انتقال دی د يوې نوعې څخه د بلې نوعې جنوم ته.
- Isotope:** که چيرې د يوه ايل د صفتونو ښکاره کيدل د يوه بل خپلواک ايل د صفتونو سره ورته والی ولري ويل کيږي.
- J-Shape Chromosome:** دا د انافيز په مرحله کې د کروموزومو د J په شان شکل ته وايي.
- Jumping Genes:** دا هغه جنونه دي چې په کروموزوم کې خپل موقعيت بدلولی شي، همدارنگه د کروموزومونو په منځ کې دا کار سرته رسولی شي ويل کيږي.
- Karyokinesis:** دا د هستې د ویش عمليه ده.
- Karyotype:** دا په يوه نوع کې د کروموزوم د خواصو بڼه په گوته کوي.

**Klinefelter's Syndrome:** دا په سرټو کې يوه ارثي مريضې ده چې 46 کروموزومو په ځای 47 کروموزوم لري  $(22AA+XXY)=47$ .

**Lagging Strand:** دا د DNA ماليکول د تار د جوړیدو د دریدو څخه عبارت دی.

**Leading Strand:** دا د DNA ماليکول د تار پرلپسې جوړیدل دي.

**Lethal Mutation:** دا هغه تناسخ دی چې خپل ناقل وژني.

**Left Handed DNA:** دا هغه DNA دي چې ځنځير يې کينې خواته

دور خوړلئ دی لکه Z-DNA.

**Leathal Gene:** دا هغه جنونه دي چې په هوموزايگوت کې خپل

ناقلین وژني، او د وژونکو جنونو په نوم يې هم يادوي.

**Leptotene:** د ميوتیک ویش د پروفیز 1 يوه فرعي مرحله ده چې په

هغه کې کروموزومونه د نړيو تارونو په شان ښکاري.

**Leucoplasts:** دا هغه بي رنگه پلاستيدونه دي چې د نشايستي،

شحمياتو او پروتينو د ذخيره سره مل وي.

**Linkage:** دا د يوه جن هغه خاص تمايل دی چې د نورو جنونو سره په

يوه کروموزوم کې يو ځای باقي پاتې کيږي ويل کيږي. نو ځکه يې د جن

پيوستون هم بولي.

**Linear DNA:** دا هغه DNA دي چې خطي يا د تار غونډې شکل لري

او دواړه انجامونه يې خلاص وي.

**Locus:** دا هغه محل دی په کروموزوم کې چې اليل يې اشغاليوي.

**Lysosomes:** دا د سايتوپلازم د Organells څخه دی چې هضمي

انزايمونه لري او ډيري د نډې لري.

**Matrix:** په بيولوژي کې متریکس د اساسي او عمده مادې په توگه

پيژندل کيږي.

- Maternal Effect:** که چيرې د مور جنوتايپ په يوه نسل کې خپل نفوذ څرکند کړي ويل کيږي.
- Mendelian Genetics:** دا د وراثت هغه برخه په بر کې نيسي د کومې اساس چې مندل ايسنودلئ دی.
- Meiosis:** دا يو تنقيصي حجروي ویش دی چې په هغه کې د کروموزومو شمير نيمايي ته را کميږي.
- Metacentric Chromosome:** دا هغه کروموزوم دی چې په هغې کې سنترومير په منځنۍ برخه کې موقعيت لري.
- Messenger RNA:** دا د پيغام رسوونکي RNA په نوم هم يادوي. دا د هستوي DNA څخه معلومات کاپي کوي بيا يې سايتوپلازم ته د پروتينو د ترکيب لپاره راوړي.
- Mendelian population:** دا د مندل له نظره هغه نفوس دی چې هر ډول جنوتايپونه پکې شتون ولري.
- Mitochondria:** دا په سايتوپلازم کې هغه ارگانيل دي چې ميله ډوله جوړښت لري او د حجري په تنفس کې ونډه لري.
- Middle Lemella:** دا يوه عمومي طبقه ده چې د حجرو تر منځ موندل کيږي.
- Mis-Division Haploid:** دا هغه هيپلايډ دی چې مشابه کروموزوم لري.
- Migration:** دا د نفوسو په منځ کې د جنونو ليږد او راليږد دی چې تر سره کيږي.
- Micro-Injection:** دا په وراثت پوهنه کې يو ميخانیکي ميتود دی په کوم کې چې خارجي DNA بل کوربه ته د ستنې په واسطه انتقال مومي.

**Mother Cell:** دا هغه مورنۍ حجرې دي چې د حجروي ویش لاندې راځي.

**Monocentric Chromosome:** دا هغه کروموزوم دی چې یو سنټرومیر لري.

**Monoploid:** دا د Euploid یو ډول دی.

**Monohaploid:** دا هغه هیپلائیډ دی چې د نورمال ډیپلائیډ څخه انکشاف کوي.

**Monosomic:** دا هغه کسان دي چې د ډیپلائیډ شمیر څخه یوه جوړه کم کروموزوم لري یعنې  $2n-1$ .

**Multiple Crossing Over:** که د دوو کراسنگ اوروڼو څخه زیات په غیر خویندو کروماتیدونو کې په هومولوگ کروموزومو کې واقع شي ویل کیږي.

**Multiple Allele:** که چیرې په یوه کروموزوم باندې په یوه موقعیت (locus) کې د دوو الیلونو څخه زیات پراته وي ویل کیږي.

**Mutant Isoallel:** دا هغه الیلونو دي چې د تناسحي صفتونو د څرگندیدو له پاره کار کوي.

**Muton:** دا د جن فرعي ویش (Sub-Division) دی کوم چې د تناسح په محل (Site) کې صورت نیسي.

**Mutation:** دا په جن او کروموزوم کې آني تغیر دی، چې دا تغیر بیا د وراثت جزګرځي.

**Negative Regulation:** دا د RNA د جوړیدلو د عملیې نهې کول دي چې د Promotor په ناحیه کې یې د جوړیدو مخه نیسي.

**Normal Chromosome:** دا هغه کروموزوم دی چې نورمال شکل، جسامت او نورمال وظیفه سرته ورسوي ویل کیږي.

**Non-Contributing Alleles:** دا هغه الیلونه دي چې په تغیراتو

راوستلو کې مرسته نه کوي ویل کیږي.

**Nucleus:** دا په حجره کې بیضوي او دایروي جوړښت دی چې په هغه

کې کروموزوم وجود لري.

**Nucleolus:** دا د هستچې په نوم د هستې په داخل کې گردئ

جوړښت دی چې شمیر یې معمولاً یوه څو کله کله د یوې څخه زیات وي.

**Nullisomic Haploid:** دا هغه هیپلائیډ ته ویل کیږي چې د

نولیسومیک ( $n-1$ ) څخه یې انکشاف کړی وي.

**Nucleotide:** دا د نایتروجني قلوویو، ډي اوکسي رایبوز قند او

فاسفیتو څخه ترکیب شوی دی.

**Nucleoside:** دا د نایتروجني قلوویو او د ډي اوکسي رایبوز قند

څخه ترکیب شوی دی.

**Nuclear Mutation:** کله چې د هستې په جن کې تناسح واقع شي

ویل کیږي.

**Oligogenic Traits:** دا هغه صفتونه دي چې د یوه یا څو جنونو په

واسطه سره سمبالیري، دغې ته کيفي صفتونه (Qualitative

Characters) هم وايي.

**Okazaki Fragment:** دا د نوکلېوتایدونو یو کوچنی سگمنټ یا

ټوټه ده.

**Origin:** دا هغه د پیل ټکي دی چې له هغه ځایه د DNA جوړیدل

پیلیري.

**Organogenesis:** دا هغه عملیه ده چې په هغې کې مختلف غړي د

ریښې او یا زخې څخه په نباتاتو کې لاسته راځي. او یا دا چې په

حیواناتو کې د جنین څخه انکشاف کوي ویل کیږي.

**Oogenesis:** دا د هگي (تخمې) د جوړیدلو عملیې ته وايي.

**Overlapping Genes:** دا هغه جنونه دي، د کومو چې کود د يو څخه

د زياتو پروټينونو له پاره وي.

**Paracentric Inversion:** دا هغه بدلون دی، په کوم کې چې

سنترومير له منځه نه ځي.

**Pericentric Inversion:** په دې بدلون کې هم سنترومير محفوظ

پاتې کيږي.

**Penetrance:** دا په اولادونو کې د جن د تاثيراتو ښکاره کيدل دي

کوم چې د مور او پلار څخه رانقل شوي دي.

**Plasmid:** دا يو څه اضافي کروموزومي ارثي عناصر دي چې د

باکټرياوو په حجرو کې پيدا کيږي، او کولای شي چې په مستقله توگه

کروموزومي DNA جوړ کړي، خو د باکټريا سره په وده، نمو او

انکشاف کې مرسته نشي کولای ويل کيږي.

**Phenotypic Variation:** دا په ظاهري شکل کې کوم چې په سترگو

ليدل کيږي د عمومي تفاوتونو مجموعه ده.

**Phenylketonuria:** دا په انسانانو کې يوه ارثي ناروغي ده چې د

يوې جوړې محفي جنونو په واسطه کنټرول کيږي، او خاصې ځانگړنې يې

په وينه، د نخاع په مايع او خوالو (Sweat) کې يې د Phenylalanine

مقدار ډيروي او کسان په ذهني لحاظ کمزوري وي.

**Plant Genetics:** دا د جنټيک يوه څانگه ده چې په نباتاتو کې د

ارثي خواصو انتقال او نور ارثي تغيرات مطالعه کوي.

**Plastids:** دا په نباتي حجرو کې ارگانيل دي چې په شنه، رنگه او بي

رنگه ډولو سره شتون لري.

**Plasma Lemma:** دا يوه نرۍ ارتجاعي غشاء ده چې سايتوپلازم يې

پوښلی دی.

**Pleiotropism:** دا هغه پديده ده چې په هغې کې يو جن د يوه څخه

زيات تاثيرات (manifold Effect) ښکاره کوي.

**Plasma Genes:** دا هغه جنونه دي کوم چې په سايټوپلازم، کلوروپلاست او مایټوکانډريا کې موندل کېږي.

**Plastid Inheritance:** دا هغه وراثت دی، کوم چې د کلوروپلاست جنونو په واسطه پر مخ بيول کېږي.

**Population Genetics:** دا هم د جنتيک يوه څانگه ده چې په نفوسو کې د جن فريکونسي او د نفوسو جنوټايپيک کره وړه، کوم چې بيا په شکل کې څرگندېږي مطالعه کوي.

**Polytene Chromosome:** د عين کروموزوم ډير ځله جوړيدل دي لکه د لارو د غدو کروموزوم او نور.

**Polysomic:** دا په ځينو ژونديو اجسامو کې يو يا جوړه کروموزوم اضافه په ډيپلويد کروموزومو باندې لري.

**Polymeric Gene Intraction:** دا د جنونو هغه متقابل تاثير دی په کوم کې چې دوه بارز اليلونه د جلا کيدو په وخت مشابه تاثير څرگندوي ويل کېږي.

**Polygenes:** که چيرې يو يا څو جنونه عين ارثي خواص پر مخ يوسي ويل کېږي.

**Polygenic Traits:** هغه صفتونه چې د څو جنونو په واسطه پر مخ وړل کېږي ويل کېږي.

**Polypeptides:** دا هغه مرکبات دي، چې د آمينو اسيدونو د يو ځای کيدو څخه لاس ته راځي.

**Prokaryot:** دا هغه واحد الحجروي ژوندي اجسام دي چې مشخصه هسته او هستوي غشاء نه لري لکه شنه آبي الجيان، باکټرياوې او نور.

**Primary Sex Characters:** دا په حيواناتو کې د زيږيدو له وخته راهيسې بنسکاره او معلومې نښې دي او په تکثر کې ونډه لري لکه جنسي غړي (Gonads) او نورو ته ويل کېږي.



**Primary Non-Disjunction:** دا د سرکې په بنسټينه مچ کې د ميوسيس د انافيز په مرحله کې د هومولوگ کروموزومونو د نه جلاوالي څخه عبارت دی.

**Promiscuous DNA:** دا د DNA د هغې ټوټې (Segment) څخه عبارت دی چې د يوه ارگانيل څخه بل ته حرکت کوي لکه د کلوروپلاست څخه مایټوکانډريا ته او يا د مایټوکانډريا څخه هستې ته.

**Pseudo Alleles:** هغه جنونه چې د وظيفې له مخې او هم د نږدې پيوستون له مخې د يوه بل سره تړاو ولري ويل کېږي.

**Protein:** د آمينو اسيدونو د پوليمير څخه عبارت دی.

**Protoplast:** که نباتي حجره، حجروي ديوال ونه لري ويل کېږي.

**Puffs:** په Polytene Chromosome کې هغه پرسيدلي ناحيه د Puffs څخه عبارت ده.

**Pure Line:** دا په وراثت پوهنه کې خاصتاً د نباتاتو په برخه کې کله چې يو نبات يو ډول اولادونه د خود بخودي گردې د خپريدو په واسطه منځ ته راوړي ويل کېږي.

**Purines:** دا هم نايټروجني قلوي دي چې د غبرگو کړيو څخه جوړ شوي دي.

**Pyrimidines:** دا نايټروجني قلوي دي چې د واحدو کړيو څخه جوړ شوي دي.

**Qualitative Inheritance:** دا د کيفي ارثي خواصو د پېژندنې وراثت دی.

**Quantitative Genetics:** دا د وراثت پوهنې يوه څانگه ده چې د کميت له مخې ارثي خواص تر څيړنې لاندې نيسي.

**Radiation Genetics:** دا د وراثت پوهنې هغه څانگه ده چې د مختلفو وړانگو تاثیر په کروموزومو او جنونو باندې تر څيړنې لاندې نيسي.

**Restitution:** دا د کروموزومو د ماتو ټوټو سره يو ځای کول دي.

**Reverse Tandem:** دا بيا د سره د جنونو د قطارونو جوړيدل لکه د طبيعي سگمنتونو په څير.

**Reciprocal Translocation:** په دوه اړخيزه توگه په غير مشابه کروموزومو کې د سگمنتونو تبادله ده.

**Reciprocal Cross:** دا د دوو جنوتايپونو په منځ کې يو ځای کيدل دي چې په دې کې نر يا نښه د والدينو څخه انتخابيږي.

**Repulsion:** دا د بارز او محفي اليلونو تر منځ د پيوستون څخه عبارت دی.

**Repetitive DNA:** دا هغه DNA دي چې د نايټروجنی قلويو واره قطارونه سلگونه واره تکرارېږي.

**Reverse Transcription:** د DNA د ترکيبيدو هغه عمليه ده چې په هغې کې د RNA څخه د DNA Polymerase انزایم په شتون تر سره کېږي.

**Receptor Gene:** کله چې يو جن په ايوکاريوټاوو کې توليدونکي جن ته ډير نږدې موقعيت ونيسي نو بيا دا توليدونکی جن (Producer Gene) فعالېږي او د ترانسکريپشن عمليه پيل کېږي.

**Recombinant DNA:** هغه DNA چې د مختلفو سرچينو جنونه د ځانه سره لري وکولای شي چې دا جنونه سره يو ځای کړي ويل کېږي.

**Ring Chromosome:** هغه کروموزوم چې د کرې په شان شکل لري ويل کېږي لکه په ابتدايي حجرو لرونکو ژونديو اجسامو کې.

**Right Handed DNA:** دا هغه DNA دي چې په مضاعف ځنځير کې

ښي خواته تاوېږي.

**Ribosomal RNA:** دا هغه RNA دي چې په رايبوزوم کې په

سايټوپلازم کې وجود لري.

**Rod Shape Chromosome:** دا هغه کروموزوم دي چې د انافيز په

مرحله کې د ميلې يا Rod شکل ځانته اختياروي.

**RNA:** د نوکليک اسيد يو ډول دی، چې رايبونوکليک اسيد يې

بولي او په درې ډوله دي (mRNA، tRNA، rRNA).

**Sex:** که په يوه نوع کې د نر او ښځې تر منځ څرگند توپير په گوته شي

ويل کېږي.

**Sex Determination:** هغه عمليه چې د هغې په پايله کې جنسيت

ټاکل کېږي ويل کېږي.

**Secondary Trisomic:** دا هغه ترای سومي ده چې په هغې کې

اضافي کروموزوم د مساوي کروموزوم (Isochromosome) د ډول

څخه وي.

**Secondary Sex Characters:** دا هغه صفتونه دي چې د ځوانۍ

(بلوغ) په وخت کې په نر او ښځه کې څرگندېږي لکه د سږي په ډېره

ويښته، د غږ ډډوالی او نور.

**Sex Chromatine:** هغه غير فعال X کروموزوم چې په ښځو کې

وجود لري او د Barr Body په نوم هم يادېږي ويل کېږي.

**Sex Linkage:** دا د جنونو هغه پيوستون دی چې په جنسي

کروموزومو باندې موقعيت لري.

**Sex Limited Traits:** دا هغه صفتونه دي چې يوازې په يوه جنس کې

ځان ښکاره کوي.

**Sex Influenced Genes:** دا د جنونه په جنس پورې تړلي دي او په يوه ټاکلي جنس کې خپل ځان ښکاره کوي لکه په انسانانو کې گنجی يا بي وينستانو.

**Semiconservative Method:** دا د DNA د جوړيدلو هغه کړنلاره ده چې په هغې کې د DNA دوه نوي ماليکولونه يو زوړ ماليکول او بل نوی دی. د Semi کلمه د نيمايي په معنی ده چې همدا پورتنی مفهوم په گوته کوي.

**Sense Codons:** دا هغه کودونه دي، چې کود يې د آمينو اسيدو له پاره دی.

**Shifts:** د يوه زيات سگمنت انتقال د يوه کروموزوم څخه بل اضافي محل ته په غير مشابه کروموزوم کې ويل کيږي.

**Simple Translocation:** د يوه کروموزوم د يوه سگمنت انتقال ته د يوه کروموزوم څخه بل غير مشابه کروموزوم ته ويل کيږي.

**Single Stranded DNA:** دا هغه DNA دي چې يوه ريښته لري، دا ډول DNA په Bacteriophage ويروسونو کې ليدل کيږي.

**Sickle Cell Anemia:** دا يوه ارثي ناروغي ده چې په انسانانو کې د محفي جن په واسطه کنترول کيږي، او په پايله کې د وينې سرې حجرو د لوړ په شان شکل غوره کوي او د مريض وينه کميږي.

**Sense Codons:** دا هغه کودونونه دي، چې کود يې د آمينو اسيدو له پاره دی.

**Single Codons:** دا هغه کودونونه دي، چې د هغې کود يا د شروع لپاره، او يا د توقف لپاره د پروتين د ترکيب په وخت کې کارول کيږي.

**Simple Tetrasomic:** دا د دوو کروموزومونو زياتوالی دی په يوه جوړه کې  $(2n+2)$ .

**Single Crossing Over:** دا په هومولوگ کروموزومو کې د غير خویندو کروماتيدونو په منځ کې د يوې Chiasma جوړيدلو ته وايي.

- Specialized Transduction:** دا هغه ټرانسډوڪشن دی، په کوم کې چې د هغې يوه معينه برخه د DNA د ټرانسډوڪشن له پاره آماده وي.
- Somatic Hybridization:** دا د نباتاتو هغه يو ځای کيدنه ده چې د جسمي حجرو د گډيدو (Protoplast) په واسطه تر سره کيږي.
- Somatic Segregation:** دا په جسمي انساجو کې (جسمي کروموزومو) کې د جلاوالي څخه عبارت دی.
- Symmetrical Transcription:** د mRNA ترکيبيدل دي چې د DNA د دواړو ريښتو په واسطه تر سره کيږي.
- Stroma:** هغه خاليگاه چې د کلوروپلاست په داخل کې په داخلي غشاء کې شتون لري ويل کيږي.
- Secondary Cell Wall:** د حجروي ديواله په داخلي طبقه کې هغې ديواله ته ويل کيږي چې د پلازما ممبران سره سرحد جوړوي.
- Syneptosomal Complex:** دا د يوه پروټيني چوکاټ څخه عبارت دی چې د جوړه شويو کروموزومونو ترمنځ پيدا کيږي.
- Secondary Constriction:** دا په جسمي کروموزوم کې يوه تنگه برخه ده.
- Special Chromosome:** دا هغه کروموزوم دي چې د نورمال کروموزومو سره په شکل او وظيفه کې توپير لري لکه Lampbrush-Chromosome، Polytene Chromosome او Beta-Chromosome.
- Tandem:** دا د جنونو د نورمال کاپي کولو څخه عبارت دی.
- Tautomerization:** دا هغه عمليه ده په کومه کې چې د هايډروجن اتوم د يو ځای (Position) څخه بل ځای ته تبديل شي، او يا په يوه پيورين او يا په يوه پيريميډين کې دا کار تر سره شي ويل کيږي.
- Telophase:** دا هغه مرحله ده چې په هغې کې حجره نوره په دوو برخو ويشل کيږي او کروموزومونه مخالفو قطبو ته ځي.

- Telomere**: دا د کروموزوم آخري برخه ده.
- Telocentric Chromosome**: دا هغه کروموزوم دي، چې سنترومير يې په يوه انجام کې موقعيت ولري.
- Terminal Deletion**: دا په کروموزوم کې د آخري سگمنټ د لاسه ورکولو څخه عبارت ده.
- Tetrasomic**: دا د دوو کروموزومو علاوه کيدل دي په يوه جوړه باندې او يا په دوو مختلفو جوړو باندې ( $2n+2+2$ ).
- Test Cross**: دا د F1 نسل يو ځای کيدل دي، د محفي هوموزايگوت مور او پلار سره.
- Totipotency**: دا بيا د توليدولو هغه وړتيا ده، چې يو بوټی د يوې حجرې وده پيلوي او بيا په کامل نبات بدلېږي.
- Translocation**: دا په يوه خوا او يا په متقابل ډول سره د کروموزومو د سگمنتونو تبادله په منځ د غير مشابه کروموزومونو کې ترسره کېږي.
- Trans-Position**: دا په هر يوه هومولوگ کروموزوم کې د يوه آزاد (صحرايي) او يوه موتينت اليل موجوديت ( $+a/+b$ ) دی.
- Transfer RNA**: دا هغه RNA دي چې فعال آمينو اسيدونه راټولوي او رايبوزوم ته يې وړي او د mRNA سره د پروټينو په جوړولو کې کاروي.
- Translation**: دا د پروټينو د ترکيبيدلو (Protein Synthesis) عمليه ده چې د mRNA اخيستل شويو اطلاعاتو څخه يې جوړوي.
- Transcription**: دا د mRNA د جوړولو عمليه ده چې د DNA څخه جوړېږي.
- Transversion**: دا د پيورين تعويض کيدل دي د Pyrimidin په واسطه او يا د دې برعکس حالت ته ويل کېږي.

**Transitions:** دا هغه عملیه ده چې په دې کې یو پېورین د بل پېورین یا یو پیریمیدین د بل پیریمیدین په واسطه سره تعویض شي ویل کیږي.

**Transgenic Plant:** دا هغه نباتات دي چې د خارجي DNA څخه یې انکشاف کړی وي، چې دا کار د جن انجینرۍ په واسطه ترسره کیږي.

**Tyrosinosis:** دا په انسانانو کې ارثي ناروغي ده، چې د محفني جن په واسطه کنټرولېږي. د دې ناروغۍ مشخصات دا دي چې په دې کې P-Hydroxy Phenyl Pyruvic Acid او Tyrosine په ادرار کې خارجېږي.

**Unidirectional Replication:** دا د DNA هغه جوړیدل دي، چې په یوه لوري (استقامت) د مبدا څخه پیلېږي.

**Unique DNA:** دا د DNA سگمنتونه (Nucleotides) دي، چې یوه واحد کاپي یې په هر جنوم کې شتون ولري.

**Variation:** دا په یوه نوع کې د مختلفو صفتونو د توپيرونو څخه عبارت دی.

**V-Shape Chromosome:** دا هغه کروموزوم دي چې د انافیز په مرحله کې د V په شان شکل غوره کوي.

**Watson and Crick Base Pairing:** دا د DNA هغه غبرگ ځنځیر دی، چې نوموړو پوهانو وړاندې کړی، او په هغه کې A د T سره او G د C سره د DNA په مالیکول کې قرار لري، خو په RNA کې بیا A د U سره او G د C سره جوړه کیږي.

**Wobble Base Pairing:** دا د mRNA د کودونو (Codons) جوړه کیدل دي، د tRNA د انتي کودون (Anticodon) سره، په کوم کې چې لومړی دوه نایتروجنی قلوې د یوه کودون نورمال جوړه کیدل په گوته کوي، خو دریم Base بیا غیر نورمال جوړه شوی دی.

**X-rays:** دا هغه ایوني خپریدونکي او نفوذی وړانگې دي چې په X-ray Tube کې تولیدیږي او د موتیشن په موخه په وراثت پوهنه کې استعمالیږي.

**Z-DNA:** دا د DNA یو غبرگ ځنځیر دی، چې کینې خواته یې تاو خوړلی دی او په هره دوره کې یې د رسوب درجه 12 ده.

**Zygotene:** دا په میوټیک ویش کې په پروفیز 1 فرعي مرحله کې، په کومه کې چې هومولوگ کروموزومونه جوړه کیدل شروع کوي.



## د مؤلف لنډه پيژندگلوې



د کتاب ليکوال پوهنوال دوکتور گل سالم شرافت د سليم الدين زوى، د خوست ولايت د اسمعيل خيلو او مندوزيو ولسوالۍ د ميتاخان په کلي کې زيږيدلى دى. په ۱۳۵۰هـ ل کال کې د څرېن ليسيې څخه د عمومي اول نمره په درجه فارغ شوى او په ۱۳۵۵ هـ ل کال کې د طبيعي

علومو د پوهنځۍ څخه په اعلى درجه فارغ شوى دى. دهغې وروسته د ننگرهار په پوهنتون کې د استاد په توگه مقرر او په ۱۳۶۰ هـ ل کې د ماسټري ديپلوم لپاره د اوکراين جمهوريت ته ليږل شوى او په ۱۳۶۲هـ ل کال کې د ماسټري درجه تر لاسه کړه. بيا د کابل پوهنتون د طبيعي علومو پوهنځۍ د مرستيال او استاد په توگه په دنده وگمارل شو. استاد دوکتور گل سالم شرافت په ۱۳۶۷هـ ل کال کې د دوکتورا (Ph.D) لپاره بيا د اوکراين جمهوريت ته د تحصيل لپاره ليږل شوى او په ۱۹۹۳ز يريز کال کې يې د Ph.D ديپلوم په داسې ډول تر لاسه کړى چې په خپل تحقيق کې يې يو جنس (Genus) او څلور انواع (Species) د نړۍ په کچه هم کشف چې په مقالو او د دوکتورا د تيزيس په منځ پانگه کې درج دي. نوموړئ په اوس وخت کې د شيخ زايد پوهنتون د تعليم او تربيه پوهنځۍ ريس او د خپلې خانگي امر هم دى.

دئ په پښتو، دري، انگليسي او روسي ژبو روانې خبرې کوي. نوموړئ د نړۍ زياتره هيوادو ته سفرونه کړي او څلور زامن لري.

په خورا درنښت

پوهنوال دوکتور گل سالم شرافت

## Publishing Medical Textbooks

Honorable lecturers and dear students!

The lack of quality textbooks in the universities of Afghanistan is a serious issue, which is repeatedly challenging students and teachers alike. To tackle this issue we have initiated the process of providing textbooks to the students of medicine. For this reason, we have published 156 different medical textbooks from Nangarhar, Khost, Kandahar, Herat, Balkh and Kapisa medical colleges and Kabul Medical University. Currently we are working to publish 20 more medical textbooks for Nangarhar Medical Faculty. It should be mentioned that all these books have been distributed among the medical colleges of the country free of cost. All published medical textbooks can be downloaded from [www.ecampus-afghanistan.org](http://www.ecampus-afghanistan.org)

The Afghan National Higher Education Strategy (2010-1014) states:

*“Funds will be made available to encourage the writing and publication of textbooks in Dari and Pashtu. Especially in priority areas, to improve the quality of teaching and learning and give students access to state – of – the – art information. In the meantime, translation of English language textbooks and journals into Dari and Pashtu is a major challenge for curriculum reform. Without this facility it would not be possible for university students and faculty to access modern developments as knowledge in all disciplines accumulates at a rapid and exponential pace, in particular this is a huge obstacle for establishing a research culture. The Ministry of Higher Education together with the universities will examine strategies to overcome this deficit.”*

The book you are holding in your hands is a sample of a printed textbook. We would like to continue this project and to end the method of manual notes and papers. Based on the request of Higher Education Institutions, there is the need to publish about 100 different textbooks each year.

As requested by the Ministry of Higher Education, the Afghan universities, lecturers & students want to extend this project to the non-medical subjects e.g. Science, Engineering, Agriculture, Economics, Literature and Social Science. It should be remembered that we publish textbooks for different colleges of the country who are in need.

**I would like to ask all the lecturers to write new textbooks, translate or revise their lecture notes or written books and share them with us to be published. We will ensure quality composition, printing and distribution to the medical colleges free of charge. I would like the students to encourage and assist their lecturers in this regard. We welcome any recommendations and suggestions for improvement.**

It is worth mentioning that the authors and publishers tried to prepare the books according to the international standards but if there is any problem in the book, we kindly request the readers to send their comments to us or the authors in order to be corrected for future revised editions.

We are very thankful to **Kinderhilfe-Afghanistan** (German Aid for Afghan Children) and its director Dr. Eroes, who has provided fund for this book. We would also like to mention that he has provided funds for 60 other medical textbooks in the past three years which are being used by the students of Nangarhar and other medical colleges of the country. Dr. Eroes has made funds available for 20 additional books which are being printed now.

I am especially grateful to **GIZ** (German Society for International Cooperation) and **CIM** (Centre for International Migration & Development) for providing working opportunities for me during the past five years in Afghanistan.

In our ministry, I would like to cordially thank Academic Deputy Minister, Prof. M Osman Babury and Deputy Minister for Administrative & Financial Affairs Prof. Dr. Gul Hassan Walizai, Dean of Nangarhar Medical Faculty Dr. Khalid Yar as well as Academic Deputy Dr. Hamayoon Chardiwal, for their continued cooperation and support for this project.

I am also thankful to all those lecturers that encouraged us and gave us all these books to be published and distributed all over Afghanistan. Finally I would like to express my appreciation for the efforts of my colleagues Hekmatullah Aziz, Fahim Habibi and Subhanullah in the office for publishing books.

Dr Yahya Wardak  
Advisor & CIM-Expert at the Ministry of Higher Education  
Kabul/Afghanistan, January, 2015  
Office: 0756014640  
Email: textbooks@afghanic.org

Book Name	Genetics
Author	Prof Dr Gul Salim Sharafat, PhD
Publisher	Nangarhar Medical Faculty
Website	<a href="http://www.nu.edu.af">www.nu.edu.af</a>
No of Copies	1000
Published	2015
Download	<a href="http://www.ecampus-afghanistan.org">www.ecampus-afghanistan.org</a>
Printed at	Afghanistan Times Printing Press

This Publication was financed by German Aid for Afghan Children, a private initiative of the Eroes family in Germany.

Administrative and Technical support by Afghanic.

The contents and textual structure of this book have been developed by concerning author and relevant faculty and being responsible for it. Funding and supporting agencies are not holding any responsibilities.

If you want to publish your textbooks please contact us:

Dr. Yahya Wardak, Ministry of Higher Education, Kabul

Office 0756014640

Email [textbooks@afghanic.org](mailto:textbooks@afghanic.org)

All rights reserved with the author.

Printed in Afghanistan 2015

ISBN 978 – 84 – 89197 – 17 – 2