



Khatiz Organization for Rehabilitation (KOR)

ختیځ بیا رغونې اداره (کور)

قاموس

پښتني قبيلې

او

خپلونه

د افغانستان د علومو اکاډمي

د پښتو څېړنو نړېوال مرکز

(د ریسرچ خانګه)

د سرخپرونګي مرستیال حسن گل "بانډه وال"

۹۲

ختیځ بیا رغونې اداره (کور)
خپرونو خانګه، خپرني لړۍ ۳۴



پښتني قبلي او

خپلونه

(قاموس)



د افغانستان د علومو اکاډمۍ د پښتو ژبې نړیوال
مرکز د ریسرچ ټانګې پنځه کلنه ژبې

د سر خېرونکي مرستیال حسن گل "بانډه وال"

AFGHANISTAN CENTRE AT KABUL UNIVERSITY



3 ACKU 00011536 9



کتاب پېژندنه

- کتابنوم : پښتني قبيلې او خېلونه
خپرونکی : د سرخېرونکي مرستيال حسن گل بانډه وال
خپرونکی : ختيځ بيارغونې اداره (کور)
- تايپ: نعمت الله رسولي، ملکزى ساجد، ق. هېوادپال
ډيزاين: ف. بزگر، ن. رسولي، قدرت الله هيوادپال
چاپ چارې: ډاکټر محمد فرید بزگر
- چاپ لگښت: افغاني کلتوري ټولنه په نيويارک کې
چاپښته : تله ۱۳۸۰هـ ل/ اکتوبر ۲۰۰۱ع، رجب المرجب ۱۴۲۲هـ ق
چاپشمبر : ۱۰۰۰ ټوکه
خپرنی لړ : ۳۴

© د چاپ ټول حقوق خوندي دي!

زموږ پته: GPO Box 607, Peshawar, Pakistan

E-mail: kor_bazger@hotmail.com

د ارتباط نورې پټې د کتاب په پای کې وګورئ!

کشمیر نه تر هرات هوري

بلوچستان نه تر د دورې

دا ټول پښتون دی هر چپرې

خرنگه پروت ذرې ذرې

د يو وجود پشانې کړې

يا خدايه! دا ذره ذره

لويو ټپو د پښتو

په غره په سمه پرتو درنو

نمسو د لويو پرگنو

راځئ چې يو شو ليونو

يا خدايه! وړانه کړې

سپيره بيلتون لره دپره

"ارواښاد مخفي"

بسم الله الرحمن الرحيم

يو خو خبرې

د دې پښتني قبيلوي خيلونو په باره کې ښه ښايسته ډېر تفريظونه، سرريزي او هراړخيز معلومات د نوموړي قاموس په مخ کې وراچول شوي دي په دغه مخينه کې غواړم يوازې د دې قاموس د پای د عمليو او چاپ ته د آماده کولو او دکار د څرنگوالي په باره کې يوه لنډه تبصره وکړم، او هغه دا چې د دغه اتنيکي څېر نيز قاموس په باره کې د پښتني قبيلوي خيلونو مينه والو او لوستونکو ته ور په ډاگه کړم چې د اخيرنيو کومو پيچومو او خنډونو څخه نوموړی قاموس تېر شوی دی.

- تقريباً (۱۶) کاله مخکې په کاربن پيپر ليکل شوې څلورمه نسخه وه چې په ځاني ډول سره په ډېر تېر خط سره وه او د وخت په تېرېدو سره نوره هم تته شوې وه، چې لوستل يې زما او کمپيوترست لپاره گران وو.

- کله چې له نن څخه (۱۶) کاله مخکې ما خپله علمي ترفيع (د سرمحقق مرستيال) د افغانستان د علومو د اکاډمۍ څخه واخېسته، د کابل څخه هجرت ته مجبور شوم او نوموړی قاموس مې د نورو کتابونو او اسنادو سره په خپل شخصي کور کې د يخچال په صندوق کې بندي کړي.

د جهاد د برياليتوب څخه څه موده وروسته زه هم د خپل کور او سامان د ليدلو لپاره کابل ته ولاړم صندوق مې چې پرانيست، گورم چې په کتابونو څڅوبي شوي او په څنگ کې يې مورگانو هم خپل پوره کار کړی دی. له يو شمېر کتابونو او اسنادو څخه يې بور جوړه کړې دې حالت ډېر غمجن کړم او په هماغه وخت کې مې وپتيله چې د دې قاموس په محتوا زه نوره څېړنه هم کوم او چاپ ته به يې سپارم. څېړنه مې له کابل څخه پيل کړه مرحوم پوهاند محمد محسن فورملي د علومو د اکاډمۍ رئيس و او ما ته يې وويل چې ما پخپله څېړنه کې فورموليان کاکړ پښتانه ثابت کړي دي او دا څېړنه په نشريو او جرايدو کې هم خپره شوې ده ته يې هم په خپل قاموس کې ورزيات کړه هماغه وو چې فورموليان کاکړ پښتانه دي، په خپل قاموس کې مې ورځای کړه.

کله چې پېښور ته راغلم نوي ماخډونه او معلومات په لاس راغلل او په قاموس کې مې ورځای کړل سربېره پر دې د يو شمېر خلکو سره مې مصاحبې

و کړې او معلومات مې ورڅخه تر لاسه کړل او په قاموس کې مې وليکل د دې په خوا کې مې يو شمېر زايدي برخې چې د نسبي شجره سره يې اړيکې نه درلودې، له قاموس څخه ليرې کړې

د قاموس په پای کې مې د نسبي شجره د ښه وضاحت لپاره نسبي گرافونه چې له کل څخه جز ته (نژاد - کام - تپه - پښه - کهول - کورنۍ) راوړل يعنې دا کار د لومړۍ برخې (قاموس) برعکس کار دی.

اساسي موضوع د چاپ وه زما خو دومره وس او قدرت نشته چې پر خپل لگښت يې چاپ کړم يوې خوا او بلې خوا مې منډې ترې وکړې چې د چاپ لپاره يې يو مدرک پيدا کړم. له نيکه بخته د ختيځ بيارغونې ادارې (کور) له مشر ډاکټر صاحب محمد فرید بزگر سره مخامخ شوم د زړه خواله مو سره وکړه او دې تاييد کړه چې بايد دا قاموس ضايع نه شي او چاپ شي، موږ به هڅه وکړو چې د چاپ لپاره يې څه مدرک پيدا کړو. نو دا کتاب نوموړي ته د چاپ لپاره وسپارل شو. له نوموړي او د کور له نورو تکړه او باحساسه کارکوونکو هر يو ښاغلي نعمت الله رسولي، قدرت الله هيوادپال او قاري ملکزي ساجد څخه ډېره مننه کوم چې هر يو په پوره حوصله او پاک نيت د کتاب په تايپ او ډيزاين کې نه ستړې کېدونکي هلې ځلې کړي دي. د خدای (ج) څخه ورته روښانه اينده او د لږو بزياليتوبونو غوښتنه کوم امين.

ضميمه ځکه ورزياته شوه که يو څوک خپل نسب په قاموس کې پيدا نکړای شي، نو د ضميمې له ليارې به وکولای شي چې خپل نسب پيدا کړي. ښايي يو نسب د قاموس په اوله برخه کې وي او دويمه برخه کې نه وي، علت به يې دا وي چې د قاموس په لومړۍ برخه لږزيات کار شوی دی.

په دغه لار کې اشتباهات او سهوې په ماخذونو کې زياتې دي او دا قاموس د تېرو ماخذو يوه لړۍ ده خو باور لرم چې د نورو ماخذونو په پرتله به دلته نوي معلومات ډېر راغلي وي او کوبښ شوی دی چې سهوې او اشتباهات په کې کم وي. بيا هم که دکومې اشتباه سره مخ شوی لطفاً زما سره په تماس کې شئ چې هغه اشتباهات په بل چاپ کې اصلاح او سمونې په کې وشي.

په پای کې په ښکلي اسلامي افغانستان کې ژر تر ژره د سولې او آرامۍ په هيله بريالي او خوښ اوسئ.

د سرمحقق مرستيال

حسن گل (بانډه وال)

د بښونکي څښتن په نامه

د خپرونکي سرريزه

مور ته د ډېر وياړ خای دی چې افغانانو او په ځانگړي ډول پښتو ته د دوی د قبيلو او خيلونو په اړه خورا ستر څېړنيز اثر وړاندې کوو.

د دې اثر د محتوااتو په اړه ډېر تفريظونه او سربري به تاسې د کتاب په پيل کې ولولئ، زه يوازې د کتاب د خپریدو او د هغې د اهميت او ستونزو په اړه يو څه وړاندې کوم.

د پښتو په اړه پخپله د پښتو څېړونکو په وسيله څېړنې د گوتو په شمېر دي، نو له همدې کبله دا څېړنه د ډېر اهميت وړ ده. هيله ده چې دا په زرگونو پښتني قبيلې او خيلونه سره ټول ځان په يو نوم يعنې پښتون ياد کړي، او دغه خيلونه يوازې د ځان پېژندنې لپاره وکاروي نه د ځانځانۍ او دښمنۍ لپاره. په حقيقت کې د ځمکې د مخ ټول پښتانه د يو پلار اولاده او ټول سره وروڼه دي. تفرقه او قامولې او يا د قام او خيل په نوم جگړې د ډېرو ورسته پاتې ټولنو ښکارندويي کوي. د پښتو دښمنان پښتانه په مختلفو نومونو او خيلونو سره جلا کوي او يو د بل په مقابل کې ودروي او د پښتو د مختلفو ټبرونو او قومونو څخه په خپله گټه کار اخلي. د دې څېړنې څخه څرگندېږي چې ټول پښتانه خيلونه په پای کې ټول د يو پلار اولاد او ټول پښتانه خيلونه سره وروڼه او يو د بل مې او ملاتړ دي، پښتانه بايد په خپل منځ کې سره دښمنۍ ونه کړي او ټولو ته ځان د يو پښتون په نوم څرگند کړي نه د کوم قوم او خيل په نوم.

کله چې محترم بانده وال صاحب د دې کتاب په اړه زما سره وغږېده نو ما ورسره ژمنه وکړه چې زه به ډېره هڅه وکړم چې د چاپ لپاره يې څه لاره گودر وگورو، خو کله چې ما د کتاب قلمي نسخه چې په لويه کچه کاغذ کې په لاس ليکل شوې وه او پرته له تفريظونو، سريزو، او ضمايمو يې ټول ٦٠٦ مخه درلودل، وليده، نو په زړه کې مې تېره شوه چې خدای مه کړه ژمنه مې نيمگړې پاتې نه شي. د کور لپاره دا خورا غټ او ستر کار و، خو په هر ډول چې و، د کتاب تايپ ته مو پيل وکړ، او په دې ترڅ کې له دوستانو سره په تماس کې و چې د کتاب د چاپ لپاره مالي لگښت برابر کړو. خبره مې د کور د بهرنيو اړيکو له مسوول محمد طارق بزگر سره چې زما کشر ورور او په ناروې کې د دعوت چلونکی هم

دی مطرح کړه څه ورځې وروسته یې راته احوال راکړ چې محترم
 ډاکټر عبدالحي نيازي د افغاني کلتوري ټولني مشر په نيويارک کې را سره ژمنه
 وکړه چې د "پښتني قبيلې او خيلونه" کتاب مالي لگښت پر غاړه واخلي نوموړي
 د کتاب د چاپ اټکلي لگښت غوښتی و، کله چې ما له مسوول کس څخه د
 اټکلي لگښت پوښتنه وکړه، له ډاره مو يو څو روپۍ نورې هم ترې کمې کړې، د
 نوموړي دې کور ودان وي، مور ته يې څومره پيسې چې مو ترې غوښتې وې
 (۶۵۰ امريکايي ډالر) راواستولې، خو کله چې کتاب چاپ ته د چمتو کېدو په
 حال کې و، او له سره مو د کتاب د چاپ سهې لگښت وټاکه تقريباً د اټکلي
 لگښت پوره دوه چنده وو، نو مجبور شو، چې بيا له دوستانو سره په تماس کې
 شو، د ښاغلي لطيف جان بابي، ښاغلي تورنيال بابي او ښاغلي عبدالقاهر خان
 توخي دې کور ودان وي ټولو په گډه ۲۵۰ امريکايي ډالر هم د دې پروژې لپاره
 راولېږل، نور بار کور په اوږه واخيست، چې په دې ډول د کتاب د چاپ يو څه
 امکانات برابر شول.

د محترم باندې وال صاحب د غوښتنې پر اساس له اصلي څېړنې سره د پښتنو
 قبيلو چارټونه هم ورزيات شول، چې د هغې کمپيوټري ډيزاين ډېر وخت ونيسوه،
 او دغه پروسه هغه وخت ډېره ستونزمنه شوه، کله چې زموږ د يو کمپيوټر هارډ
 ډسک په کومو کې چې دا چارټونه ډيزاين شوي و، بيخي کار پرېښود. نو مجبوراً
 تقريباً د دوه درې مياشتو کار بهرته له سره شو.

د کتاب د مالي مرسته کوونکو په څنگ کې د کور له ډېرو فعالو کارکوونکو ښاغلي
 نعمت الله رسولي، ښاغلي قدرت الله هېوادپال او ښاغلي ملکزي ساجد څخه
 ډېره مننه کوم چې د کتاب د ټايب او ډيزاين دروند کار يې پای ته ورساوه
 ښاغلي باندې وال ته د دې ستر کار په کولو مبارکي واييم. هيله ده چې په دې
 وسيله مو درنو هېوادوالو ته يو څه خدمت کړی وي.

خورا درنښت

ډاکټر محمد فرید بزگر

د ختيځ د بيا رغونې ادارې (کور) مشر

سريزه

افغان کلتوري ټولنه په نيويارک کې وياړي چې د "پښتني قبيلې او خيلونه" کتاب چې يوه بشپړه علمي څېړنه ده د دې ټولنې په مالي مرسته چاپېږي. د پښتنو د قومونو اتنيکي جوړښت د ملي ځان پېژندنې او ملي يوالي ستر ټولنيز، سياسي او علمي بنسټ جوړوي او د لرو برو پښتنو د راتلونکي نسل لپاره د ملي هويت د شاليد (پس منظر) لپاره لوی قدم او د خپل ټاټوبي د پېژندنې په اړه خورا ډېر ملي ارزښت لري.

موږ به له دې نه چې د کتاب په محتواو خبرې وکړو غواړو چې د (ETHNICITY) پوهېدلو د علمي ارزښت په هکله څه لنډ معلومات وړاندې کړو. د اتنوس (تير، قوم، خټه) کلمې سره له دې چې نوې علمي اصطلاح ده مگر د ايمولوژي (ريښه پېژندنې) په لحاظ يوه زړه يوناني اصطلاح ده، خو اوس د اتنوس او هغه مشتقات (اتنيک) د اوسونو د ژبني او قبيلوي جوړښت په اړوند استعمالېږي.

د اتنوس ننی مفهوم تېر دی چې په بنکاره ډول د نولسمې (XIX) پېړۍ په نيمايي کې د فرانسوي او آلماني اتروپولوژستانو لخوا استعمال شوی دی. د اتنوس کلمې څخه د ټولنپېژندونکو لخوا د تېرپېژندنې لپاره د يو علمي ارزښتناکه مفهوم په حيث کار اخستل شوی دی. که څه هم روسي ټولنپېژندونکو د اتنوس اصطلاح د وگړو، خلکو يا ولس لپاره استعمالوي مگر په لوېديځو اثارو کې د دې کلمې Ethnicity مشتقات Ethnic group، Ethnic Community او Ethnic unit د وړو بشري ټولنو لپاره استعمالېږي. نو ځکه د اتنوس او نیشن (ملت) کلمې د توضيحاتو مستلزم دي. د بېلگې په توگه د انگليسي Nation کليمه دومره جامع ده چې د قبيله، خلك، اتنيکي ټولنه، دولت، هېواد او مستقل هېواد مفاهيم افاده کولای شي. خو په روسي ژبه نیشن دوه مفهمونه افاده کوي، يعنې

حقيقي: (تل پاتې اتنيکي ټولنه). مجازي: هېواد، دولت. په دې توگه د اتنوس (ټبر) او نیشن (ملت) کلیمې یو له بل سره نه شلېدونکې اړیکې لري. د اتنوس کلیمه په اتنوگرافیک (ټبر پېژندنه) لحاظ د قوم او قبیلې د پېداېښت او جوړښت پورې اړیکې نیسي چې د ټولنې د جوړښت (فرماسیون) په معینه ټولنیز او اقتصادي مرحلې سمون خوري. همدارنگه چې د ټولنې قبایلي جوړښت د فیوډالي مرحلې سره سمون خوري. نیشن هغه اتنيکي ټولنه ده چې د بورژوازی (د پانگه والی- فرماسیون) د مرحلې مشخصه ده. دا ډېر گران کار دی چې د اتنوس انټروپوژنیز (ټبر پېداېښت) په یو مشخص چوکاټ کې مطالعه شي، او د یو قوم پېداېښت مشخصاً یو نژاد ته منسوب شي ځکه چې د انټروپولوژیک په چوکاټ کې د یو قوم جوړښت او پېداېښت مختلف ډولونه لري.

د پښتنو د قومونو جوړښت او د هغوی پېژندنه یوې ژورې انټروپولوژستیک مطالعې ته اړتیا لري ځکه چې دا اوسني پښتانه په دې باندې قانع کول ډېر گران کار دی. چې گواکې پښتانه د قیس (عبدالرشید) اولاده ده، او عبدالرشید درې زامن درلودل چې هر یو سرپن (Serrebun) (خرپن)، بیت (Betnee) او غرغښت (Ghoorghoosth) نومېدل او ویل یې چې غرغښت کرلان په خپل زوی ولسی (فرزندى) باندې نیولی وو او همدارنگه غلزیان (غلجیان) د بي بي متو اولاده وي او د شاه حسین غوري نامشروع زامن وي. نو په تاریخي لحاظ څنگه ممکن ده چې د سلطان محمود مور غلجی وي او د محمود په لښکر کې ډېره برخه غلجی وي او بیا غلجی د شاه حسین غوري اولاده وي چې غوریان د غزنویانو په دوره کې مقتدره قبیله وه. او د بي بي متو اولاده به دومره ډېره وي چې د غزنویانو سلطنت ونړوي. یا دا چې پښتانه په اتنستي لحاظ د بني اسرائیلو د دولسو قومونو یو وړک شوی قوم وي، مگر د اعرابو د حملې په وخت کې په اوسني افغانستان کې یو وړک شوی (بني اسرائیل قوم) یا د عبدالرشید اولاده دومره ډېر او غښتلې شوې وي چې د فراه څخه نیولې تر کابله پورې د عربي اسلامي لښکر په مقابل کې د نوي کالو لپاره سخت مقاومت وکړي. او د کابل ښار په لوېدیځ کې د دفاع په خاطر د غرونو په سر دیوالونه جوړ کړي. نو ځکه موږ له تاریخي وقایعو له مخې په دې باور یو

چې پښتانه کېدای شي د څېړنې، غرغښت، بېټ او کرلاهي اولاده وي مگر اټکل کېږي چې د دوی اتیستي رېښې او قومي جوړښت د کوشاني د امپراتوري بنسټ جوړوي او په قومي اټکل د آرین د نژاد ستره څانګه ده. نو په دې صورت د موندل شویو آثارو او کتیبو پر اساس لرغونې پښتانه د اسلام له مخه د بودايي او زردبنتي تمدنونو بنسټ جوړاوه. په هر صورت د قیس عبدالرشید په زامنو کې راساً د کرلاهي داخلول د خوشحال بابا (۱۱۰۰ - ۱۰۲۲ هـ ق) له دې لاندې رباعي سره سمون نخوري.

پښتون په اصل کې څېړنۍ دی
 یا غرغښتۍ دی یا بیتنۍ دی
 لودي، غلجي دي د بیتنۍ له لوره
 په څېړن پورې بیا کرلاهي دی

د انټروپولوژي او ټولني پېژندنې پر اساس د یو ملت لپاره دا ډېره ارزښتناکه ده چې د خپل اتیستي، قومي پېداېښت او جوړښت په باره کې علمي معلومات ولري. له کومه ځایه چې قبایلي نظام او قومي جوړښت د فیوډالي مرحلې ټولنیزه او سیاسي مشخصه ده نو د ملي ټولني د جوړښت لپاره د اقوامو ګډپېدل (امتزاج) چې یو تاریخي دیالکتيکي پروسه او د ټولني په هراړخیز (اقتصادي، ټولنیز او سیاسي) ودې پورې اړه لري چې د بورژوازی د ودې سره سمه وده کوي د لروبرو پښتنو ملي ټولني جوړښت یو تاریخي ضرورت دی. نو ځکه دا د لروبرو پښتونخوا ملي دنده او تاریخي رسالت دی چې د خپل اتیستي جوړښت او پېداېښت په هکله علمي څېړنې وکړي تر څو چې د پښتون ملت د ملي ټولني د جوړښت پروسه چټکه شي. دا څېړنې له انټروپولوژۍ له لحاظه دومره ارزښت لري چې په ټولنیز او سیاسي لحاظ یې لري.

ومن الله توفيق

ټول پښتون یو پښتون پیوستون پیوستون

ډاکټر عبدالحي نیازی
 افغاني کلتوري ټولنه په نیویارک کې

د دغه اثر په باره کې د لارښود استاد نظر

له ډېر وخت راهیسې د پښتو څېړنو بین المللي مرکز له خپلو اهدافو او وظایفو سره سم په دې لټه کې و چې د لرو او برو پښتنو ټولې قبیلې او د قبیلو خیلونه د یوه مکمل قاموس په توګه ترتیب او ګرانو هېوادوالو او نړیوالو ته وړاندې کړي.

نو د دغه عیني ضرورت له مخې دغه پروژه د یوې تحقیقي پروژې په حیث د دغه نړیوال مرکز له خوا ومنل شوه او د ریسرچ د انستیتوت غړی محقق (حس گل بانډه وال) ته د سرمحقق مرستیال علمي رتبې ته د ترفیع لپاره ورسپارله شوه چې د (۱۳۶۱) کال له پیله د (۱۳۶۵) کال تر پایه پورې یې زما له لارښوونو لاندې په ټاکلي وخت کې په بریالیتوب سر ته ورسوله. البته په دغه برخه کې یو لړ ستونزې موجودې وې او هغه دا چې:

د دې پروژې د بشپړتیا پر وخت کې شرایط لږ ستوغ وو. نوله هم دې کبله زموږ په ګران هېواد کې د ساحوي څېړنو امکانات لنډ، تنګ، او محدود شوي وو. نوله همدې مجبوریت له مخې محترم (بانډه وال) په دغه څېړنه کې یوازې په کتابي، څېړنو اکتفا وکړه.

په دې اثر کې د برو پښتني خیلونو او د لرو پښتني خیلونو نسبي شجرې مکملې راغلي دي. البته د دواړو شجرو توپیر دا دی چې د لرو پښتنو د هرې نسبي شجرې په پای کې د (ل) توری لري او د برو پښتنو د نسبي شجرې لپاره کوم توری نه شته او هغه خیل چې لرو او برو اوسې په پای کې یې د (ل - ب) توري راغلي دي چې د (لر - بر) مخفف دی. د برو پښتنو نسبي شجرې مکملې راغلې دي او هغه په دې معنی چې د قبیلو او خیلونو د معرفي په لړ کې د اشخاصو نومونه هم راغلي دي لکه: سلېمانخېل، ایزب، برهان او غلزی.

خو د لرو پښتنو نسبي شجرې ځان ته د قبیلې - خېل - کهول او کورنۍ په ترتیب راغلي دي او د اشخاصو نومونه په کې حذف شوي دي لکه مخکې شجره په دې ډول راغلي ده. سلېمانخېل، غلزی.

د لرو پښتنو نسبي شجرې د لومړي ځل لپاره د يوه انگليسي کتاب څخه چې (د هند شمال لويديځ سرحدي سيمو د پښتني قبيلو ویش) په نامه دی د دې مرکز د ريسرچ د څانگې د علمي غړي دوکتور گلجان ورور له خوا وژباړل شو خو ژباړنې دې ته اړتيا درلوده چې يو وار بيا د اصل سره مقابله او تصحيح شي هماغه و چې دغه کار محترم باندیه وال ته وسپارل شو او نوموړي وروسته له څه وخت څخه دغه کار سر ته ورساوه.

څرنگه چې په نوموړي کتاب کې ډېر اشتباهات او داسې نور مواد په کې وو چې د هغو راوړلو ته زموږ په قاموس کې اړتيا نه ليدل کېده او داسې غېر پښتني قبيلې په کې درج وې چې ور اچول يې بې ځايه وو لکه: گوچر، چې هېڅ ما، خذ هغه پښتانه نه شي بللی. همدارنگه له داسې حقايقو څخه په کې سترگي پټې شوې وې، چې د نورو پښتني نسبو د معتبرو منابعو او کتابونو لکه مخزن افغاني، حيات افغاني، پښتانه د تاريخ په رڼا کې، توارېخ خورشيد جهان او داسې نورو منافی و. د مثال په ډول د ځينو داسې پښتني قبيلو چې د هغوی پښتونولي په مطلق ډول ثابته ده دلته يې مجهول الاصل او يا يې د يو بل نژاد مربوط بنودلي دي.

نو محقق باندیه وال د دويم ځل لپاره موظف شو چې د هغو موادو نيمگړتياوې پوره کړي او زايدي برخې يې وغورځوي او د داسې اشتباهي او غلطو نسبي شجرو د سمون لپاره نوې څېړنه وکړي او هغوی د نورو منابعو په مرسته اصلاح کړي او هره يوه شجره چې نيمگړې وي يوې پېژندل شوې قبيلې ته دې د نورو ماخذو په استناد او مرسته ورسول شي.

هماغه وو چې دغه کار نوموړي سر ته ورساوه البته د دغو کارونو د سر ته رسولو په برخه کې ستونزې هم موجودې وې د بېلگې په ډول په انگليسي ماخذ کې د (a) توری کله د زور او کله د الف په شکل او املا سره راځي. همدارنگه د پښتو د ځانگړو تورو ستونزه يوه بله معضله وه لکه د (ر، ږ، د، ډ، ن، ښ) غږونه او يا د عربي الاصله نومونو تلفظ لکه د (ح، ج، ه، الف) او داسې نورو چې د دغه ردیفونو د تکرار د مخينوي لپاره ستونزې لري نه وې همدا رنگه د برو پښتني قبيلو شجرې هم له ستونزو خالي نه

وې. همدارنگه کله کله د قبیلې او خېل په منځ کې حدود ټاکل شوي نه دي. احمدزي او وزير چي احمدزي کله مستقل کام بولي او کله د وزيرو يو خېل بلل کېږي. په همدې ډول يوه نسبي شجره په يوه ځای کې يوې قبیلې ته او په بل ځای کې بلې قبیلې ته رسول شوې ده. چې ستري گپوډی يې رامنځ ته کړې دي. همدارنگه ځينې داسې نومونه په دې کتاب کې درج دي چې له هغوی څخه د کومې قبیلې او يا خېل فکر نه کېده لکه: (سنتيا چې د کاکړو يوه څانگه ده). نو دغه ټولې ستونزې ترکومه ځايه چې يې امکان درلود د معتبرو ماخذو له مخې چې د برو پښتنو د نسبي سلسلې د چمتو کولو په برخه کې ورڅخه استفاده شوې ده. د قاموس په پای کې د لرو پښتنو د ماخذو سره يو ځای معرفي شوي دي.

وروسته د لرو او برو پښتني قبيلو نسبي شجرې د الفبا په ترتيب راوړل شوي او د شجرو د تکرار او د کار د لاینه کېدو او اصلاح له پاره څېړونکي يو ځل بيا نوې کتنه وکړه او لازمي سمونې او اصلاحات يې په کې راوړل. په پای کې د دغه قاموس د تايپ په برخه کې يادونه کوم چې دا اثر بايد په تخنيکي ډول سره تايپ شوی وای چې د تايپست د نه درلودلو له امله په لاسي خط په څلورو کاپيو کې چمتو شو. اصل کاپي د پښتو څېړنو د مرکز لپاره^۳.

زه د يوازې ښود په توگه د محترم بانديه وال د دغه زيار ستاينه کوم او د محقق له علمي رتبې څخه يې د سرمحقق د مرستيال علمي رتبې ته د ترفيع وړ گڼم.

سرمحقق دوست شينواري

تقریظ

د پښتو څېړنو بین المللي مرکز محترم ریاست ته!
ستا سو د $\frac{55}{1366414}$ لیک له مخې د محترم محقق حسن گل (بانډه وال) علمي تحقیقي پروژه چې د (لرو برو پښتنو شجره قاموس) دی او د محقق له علمي درجې څخه د سرمحقق مرستیال علمي رتبې ته د جگېدو لپاره یې تالیف کړی دی او ما ته مو د نظر څرگندولو لپاره رااستولی، په دغه باب داسې څرگندوم:

د محترم محقق حسن گل (بانډه وال) دغه قلمي غوره علمي قاموس چې ټول (۶۰۳) مخونه اصل چې د پښتو څېړنو د مرکز لپاره په لاس لیکل شوی و^۱ کېږي د لرو برو پښتنو قبیلو، خیلونو، ټپو، پلرنیو او عشیرو بشپړه شجره په ترتیب د (الف) له ردیف نه نیولې د (ی) تر ردیف پورې چې زرگونو عشیرو ته رسېږي په مفصل ډول راغلي دي

د محترم (بانډه وال) دا دروند، علمي او تحقیقي کار په خپل ډول کې د لرو او برو پښتنو د بشپړې شجرې په برخه کې یو نوښت او ابتکار دی، دا ځکه تر اوسه پورې د پښتنو قبیلو شجره تر دې وخته پورې د قاموس په بڼه په لرو او برو پښتنو کې نه وه خپرل شوې د پښتنو د شجره په باب کوم چې پخوا شوی له پس منظر څخه یې داسې معلومېږي چې هغه یوازې په تاریخونو، مجلو، ورځپاڼو او جریدو کې د مقالو او ځانگړیو کتابي بابونو پورې محدود وي، چې له هغو څخه د پښتنو د شجرې په برخه کې بشپړ معلومات د شجره مینه والو او محقیقینو ته په لاس نه شي ورتللي له همدې کبله د پښتنو بشپړې شجرې ته خورا زیات ضرورت احساسېده. دغه مهم او غوره علمي کار چې د پښتو څېړنو بین المللي مرکز له خوا محترم بانډه وال ته د یوې علمي پروژې په توگه سپارل شوی دی ډېر په ځای کار و او دغه علمي ضرورت باید د علومو اکاډیمي له خوا ترسره شوی وای

له ښه مرغه محترم بانډه وال په دغه علمي او تحقيقي پروژه باندې د کار له پیل نه تر پایه پورې د زیاتو ستونزو په گاللو ډیر غور کړی او د پښتنو شجرې په باب یې له ډیرو معتبرو ماخذونو مجلو او جريدو څخه استفاده کړې ده چې نن ورځ ده د استفادې او څېړنې خورا لویه علمي ایډه (حاصل) دا د لرو او برو پښتنو شجرو دا د کیفیت او کمیت په لحاظ لوی او دروند قاموس دی، چې په علمي لحاظ او د کار له امله بیخي ځانگړی ښکاري چې دا دروند کار د مولف د علمي دندې سره د مینې او زحمت گاللو غوره حاصل دی. ده د زیار او علمي هاند په کړنه او د کار په کړیدیت کې یو نوی گام شمېرل کېدای شي.

د دغې علمي پروژې د کار له ښه والي څخه دا په ډاگه جوتېږي چې مؤلف دغه اثر څو ځلې د خپلو علمي هڅو په لړ کې په غور کتلی دی چې اشتباهات او غلطۍ یې اصلاح کړي دي او بیخي زیاته ستونزه یې په ځان منلې ده چې په پای کې یې یو چن شوی د پښتنو د بشپړې شجرې قاموس په گوښي او ځانگړي ځان تالیف کړی دی چې دا پخپله به له شکه ده د علمي کار غوره والی او د زحمت او زیار حاصل گڼل کېدای شي. که موږ هر څومره ده په دغه کار او د هغه په ارزښت (لرو برو پښتنو شجرو قاموس) باندې خبرې وکړو هغومره پرې ارزې، خو په لنډه به دا ووايو چې محترم بانډه وال دغه علمي او تحقيقي پروژه په خورا بريالیتوب سرته رسولې او له حده زیات زیار یې په ځان منلی دی.

زه د محقق بانډه وال دغه علمي زیار او دې درانده قاموس ته چې د پښتنو د شجرې د کوچني دایرة المعارف ښه لري په ډیر دروند نظر گورم او د دغه علمي کار په بدل کې محترم بانډه وال د محقق له علمي درجې څخه د معاون سرمحقق علمي رتبې ته د ترفیع مستحق گڼم او د دغه قاموس د چاپولو سپارښتنه هم کوم ده د نورو زیاتو بريالیتوبونو په هیله.

په درتښت

سرمحقق علي محمد منگل

د پښتو څېړنو د نړيوال مرکز په نوم د تقرير ليکلو ځوابيه ليک

د پښتو څېړنو بين المللي مرکز محترم رئيس صاحب!
د بناغلي حسن گل (بانډه وال) (د لرو او برو پښتنو د شجره قاموس) اثر مو
د تقرير له پاره له (۵۴) نمبر ليک نېټه (۱۳/۴/۱۳۶۶) سره يو ځای را
استولی و هغه مې وکوت. د هغه په باب زما نظر دا دی چې:
دغه يوه په ځای او گټوره پروژه ده چې تاليفول يې يو علمي ضرورت و ځکه
چې د پښتنو قبيلې او خيلونه... بيخي زيات دي نو د دغو قبيلو او خيلونو
راټول، ترتيبول او بيا يې د يوه قاموس په ډول د علمي استفادې له پاره
وړاندې کول څه ساده او اسانه خبره نه ده او دغه کار د زياتو ستونزو په
گاللو تر سره کېدای شي. له ښه مرغه محترم بانډه وال د معاون سرمحقق
علمي رتبې ته د ترفيع له پاره دغه ستونزه په غاړه واخستله. پروژه يې په
علمي توگه پيل کړې او بريالۍ يې پای ته رسولې او علمي اړتيا يې په
علمي زيار سره پوره کړې ده.
دغه پروژه خپل خاص علمي اهميت لري چې ښېگڼی او ارزښتونه يې داسې
ښوولای شو:

۱. د لقبپاڼه ډول يې قبيلې خيلونه او وړې څانگې ترتيب کړي دي.
۲. په افغانستان کې لومړنی قاموس دی چې د پښتنو د ايتنيکي جوړښت
په باب په پښتو ژبه تاليف شوی دی.
۳. نسبتا جامع ايتنيکي قاموس دی.
۴. ژبه يې روانه او عام فهمه ده.
۵. هرڅوک ترې استفاده کولای شي.
۶. د لرو او برو پښتنو د قبيلو او خېلونو د پېژندنې له پاره گټور اثر دی.
۷. د پښتنو د ايتنيکي جوړښت او څېړنې له پاره د اسان او موثر ماخذ
بڼه لري.
۸. د موادو له پلوه غني دی.
۹. د تحقيق په اصولو برابره څېړنه ده.

۱۰. د يوه قاموس په ډول ليکل شوی دی.
 ۱۱. د زياتې استفادې وړ دی.
 ۱۲. سریزه يې جامع ده.
 ۱۳. له زياتو مستندو ماخذونو څخه استفاده شوې ده.
 ۱۴. د دغې علمي رتبې د ترفيع له پاره مناسبه پروژه ده.
 ۱۵. د خپلې پروژې په سر ته رسولو کې پوره بريالی دی.
- نو د محترم بانډه وال دغه څېړنه په خپل ځای او خپل اهميت سره په افغانستان کې يو ابتکار دی چې اول ځل له پاره له نورو مستندو تاريخونو څخه را وروسته د پښتنو د ايتنيکي جوړښت په باب د يوه نسبتاً جامع قاموس په حيث رامنځ ته کېږي او په پښتو ژبې په علمي لړۍ کې يو بل گټور اثر زيات شو او له دې څخه به د تحقيق ټول مينه وال ښه او پوره گټه واخلي او د يو مستند ماخذ حيثيت به ولري په همدغه علمي خدمت او زيار سره د معاون د سرمحقق لوړې علمي رتبې ته د ترفيع مستحق دی او نورو علمي برياليتوبونو ته يې سترگې پر لاره يو.

په درناوي

سرمحقق، محمد نعيم سالارزی

سریزه

د پښتو څېړنو د نړیوال مرکز د اساسنامې او کړنلارې له مخې د پښتني قبیلو د خپلونو قاموس یوه ارزښتناکه او گټوره پروژه ده چې له نیکه مرغه د (۱۳۶۱) کال په دویمه نیمایي کې ما ته د سرمحقق مرستیال علمي رتبې ته د لوړېدو په هیله د څېړنې او تحقیق له پاره راسپارله شوې وه.

د یادونې وړ بولم چې دغه څېړنه په کمي او کیفي لحاظ یو دروند کار و. بنایي چې دغه څېړنه په گروپي ډول سر ته رسېدلی وای خو هغه مینه او علاقه چې په دې برخه کې ما درلوده، زه یې دې ته وهڅولم چې دغه درنده وظیفه په خپل ټاکلي وخت، یعنې د (۱۳۶۵) کال تر پایه په بریالیتوب سر ته ورسوم. او اوس په دې خوښ یم چې د لرو او برو پښتنو (سربني - بیتني - غرغښتي - کرلبي - متوزي - غلزي او لودي) قبایلو د خپلونو په برخه کې یو بشپړ او گټور اثر خپلو هغو لوستونکو ته وړاندې کوم چې د خپلونو له پېژندلو سره مینه لري او یا یې د څېړنې یوه برخه تشکیلوي البته په عمومي ډول د لرو او برو پښتنو د قبیلوي خپلونو د څېړنې په برخه کې مشخصې او ځانگړې ستونزې موجودې وې او هغه دا چې:

په اوس وخت کې د برو او لرو پښتنو قبیلوي څېړنې هغه هم د ساحوي څېړنې له لارې اسان کار نه و. نو ځکه ما هڅه کړې چې د کتابي څېړنې له لارې د امکان تر حده د لاس ته راغلو کتبي موادو نه په استفاده خپله څېړنه بشپړه کړم.

په دې اثر کې د لرو او برو پښتنو قبیلوي خپلونه په مشخص ډول سره د الفبې په ترتیب سره راغلي دي چې په عمومي ډول د پښتنو قبیلوي خپلونو مشخصات او خصوصیات په لاندې ډول دي:

۱- د لرو پښتنو قبیلوي خپلونه

د لرو پښتنو د هر قبیلوي خپل په پای کې د (ل) توری چې د (لر) مخفف دی راغلی دی.

هره نسبي سلسله د کوچني نه تر لوی (کوزنی) - کهل - خیل - پښه - تپه او کام په ترتیب راغلي دي.

لکه ادوخیل د درې پلاري کههول کورنۍ د خسروګي خیل د نصرالدین پینه د زخه خیل تپه د او د اړیدو قوم دلته ټول قبیلوي خیلونه په دغه ډول معرفي شوي او د سلسلې په ترتیب کې د اشخاصو نومونه نه دي راغلي لکه:

سليما نخیل غلزي

برسپره پر دې هره نسبي سلسله د یوه نوم نه بل نوم ته له بني لورې نه کین لورې ته دوام پیدا کوي، او په همدې ترتیب هره نسبي سلسله یوه قوم او یا یوې پېژندل شوې قبیلې ته رسېدلې ده.

د ځینو قبیلوي خیلونو په پای کې د کوچیان - دیشین (دهشین) پوونده او سوداګرو مشخصات هم راغلي دي چې دا نومونه د اړوندې څانګې څانګړتیا او څرنګوالی رابښي.

د ځینو نسبي خیلونو په پای کې د (ل - ب) توری راغلی دی چې د (لر او بر) مخفف دی یعنې هم هلته او هم دلته شته. د یادونې وړ بولم چې د لرو پښتنو نسبي شجرې د لومړي ځل لپاره د یو انګلیسي کتاب څخه چې د هند شمال لویدیږ سرحدي سیمو د پښتني قبیلو ویش) په نامه دي، د دې مرکز د ریسرچ د څانګې د علمي غړي دکتور گلجان ورور له خوا وژباړل شو خو دا چې دې ژباړنې دي ته اړتیا درلوده چې یو ځل بیا له اصل سره مقابله او تصحیح شي نو هماغه و چې دغه کار ته زه وګومارل شوم وروسته له څه مودې، ما دغه کار سرته ورساوه په دغه کتاب کې برسپره له ډیرو اشتباهاتو داسې مواد هم وو چې په قاموس کې د هغوی راوړلو ته اړتیا نه لیدل کیده او له دې سره چې غېرپښتني قبیلې هم په کې درج وې چې په قاموس کې یې ځایول بې ځایه وو. مثلاً: ګوجر چې هېڅ ماخذ هغه پښتانه، نه شي بللی او داسې نور په دغه کتاب کې د پښتنو تر څنګه درج دي همدارنګه د داسې حقایقو څخه په کې سترګې پټې شوې وې چې د پښتني نسب لیکونو او نورو معتبرو منابعو او کتابونو له روحې سره چې په دې برخه کې موجود دي متاقي وو. د مثال په ډول ځینې داسې پښتني قبیلې خیلونه چې د هغوی پښتونولي په مطلق ډول ثابته ده دلته یې مجهول الاصل او یا د بل نژاد مربوط بنودلي دي نوزده د دویم ځل لپاره موظف شوم چې د هغو موادو نیمګړتیاوې پوره کړم. زایدې برخې یې وغورځوم او

د غلطو نسبي سلسلې د سمون لپاره نوې څېړنه وکړم او هغوی د نورو منابعو په مرسته اصلاح کړم او هره سلسله چې نیمگړې وي د نورو ماخذو په استناد او مرسته یوې پېژندل شوې قبیلې ته ورسوم او دغه پښتني نسبي شجرې د یو جامع قاموس په شکل د برو پښتنو د پښتني قبیلو د خپلو سره یو ځای منسجم کړم. هماغه وو چې دغه کار مې سر ته ورساوه.

البته د دغو کارونو او مشکلاتو په څنگ کې نورې ستونزې موجودې وې د بیلگې په ډول په انګلیسي ماخذ کې (a) توری کله د زور او کله د الف په شکل او املا سره راغلی و همدارنگه د پښتو ځانگړي توري یوه بله ستونزه وه لکه د (ا، ب، د، ډ، ن، ښ، غږونه او داسې نور او یا د عربي الاصله نومونو تلفظ لکه د (ح، ع، ه، الف) او داسې نور چې د دغه ردیفونو د تکرار د مخنیوي لپاره ستونزې لري نه وې.

له دې سره سره په ماخذو کې تیروتنې هم د یادونې وړ دي لکه: (Lohana)

لواني، لوهانه په (Lohva) او داسې نور.

۲- د برو پښتنو قبیلوي خیلونه:

په عمومي ډول د پښتنو قبیلوي خیلونه چې په تیت او یرک ډول په کتابونو، مجلو، جرایدو او نشراتو کې راغلي دي یو لړ گډوډۍ پکې موجودې دي یو نوم په یو ځای کې په یوه املا او پر بل ځای کې په بله املا لیکل شوی لکه: (باقي خیل، پکاخیل)، (خضرخیل، خدرخیل)، (علیکوزي، الکوزي، الیکوزي)، (مسید، مسود، مسعود)، (زاخیل، زوخیل)، (همزه خیل، بازي خیل، بوزي خیل) او داسې نور. چا د یو خیل نوم عربي الاصل بللي دي او چا پښتو بللي همدارنگه یوه نسبي شجره په یوه ځای کې یوې قبیلې ته او په بل ځای کې بلې قبیلې ته رسول شوې ده چې ستري گډوډۍ یې را منځته کړي دي همدارنگه په دې کتابونو کې ځینې داسې نومونه درج دي چې د هغوی څخه د کومې قبیلوي خیل فکر نه کیده لکه مروت قبيله چې د قبیلوي جوړښت ځانگړې مشخصه د (خیل - زي) وروستارې یې نه درلوده. له دغو ستونزو سره ترکومه ځایه چې امکاناتو اجازه راکوله د لرو پښتنو د قبیلوي جوړښت د څیړنې په شان تحقیق شوی دی او اشتباهات او غلطۍ یې له منځه تللي دي.

د حیرسې میتود او روش داسې پرمخ بیول شوی دی چې کله به چې د کومې قبیلې د یوه خیل نسبي شجره را نقلیده نو د یو بل اثر د هماغې قبیلې خیل ... د نسبي شجرې سره مقایسه او پرتله کیده نو ځکه په دې حالت کې د شجرو د تیروتنو او گډوډیو مخه تر ممکنه حده پورې نیول شوې ده او نسبي شجرې متحده الشکله شوې دي دلته هم د لرو پښتنو د نسبي شجرو په شان په قبیلوي جوړښت کې د مراتبو لړۍ په نظر کې نیول شوې دي. خو په دې توپیر چې په هره نسبي لړۍ کې په ترتیب سره د اشخاصو نومونه هم راغلي دي لکه: سلیمانخیل ← ایزب ← برهان ← غلزي دلته هم یو نسبي نوم څخه بل ته له بڼې نه کین لورې ته حرکت دوام لري په ځینو ځایو کې هغه وړې پښې (ډلې) چې د ځینو عواملو له مخې د نورو نسبونو سره یو ځای شوي دي په پای کې یې د (وصلي) کلمه راغلي ده.

د لرو پښتنو د نسبي شجرې په پای کې کوم توری نشته یوازې هغه قبيله یا خیل ... چې لرو او بر استوگنه لري په پای کې یې د (ال-ب) توري راغلي دي د یادونې وړ بولم چې دغه څپرکه یو کتابي څپرکه ده بنایي یوه نسبي شجره په برو او کله په لرو پښتنو کې ښودل شوې وي. کیدای شي چې د ځینو قبیلو یا خیلونو ځینو وړو څانگو د ځینو عواملو له مخې د وخت په تیریدو سره له یوه ځایه بل ته لیرېد کړي وي او یا ځینو کوچنیو څانگو د وخت په تیریدو سره وسعت موندلي وي او یا کورنۍ یا خیلونه ... او داسې نور منځ ته راغلي وي چې تر ممکنه حده پورې په دې باره کې هم څپرکه شوې ده او سموونې پکې راغلي دي.

همداراز د نومونو د حرکاتو افاده تر ممکنه حده په پښتنو نوې او کره لیکدود لیکل شوې ده لکه: د اتمازي پر ځای اوتما نزي لیکل شوي دي. د دې قاموس د ښه کیدو او اصلاح لپاره هېڅ ډول هڅه نده سپمول شوې او تر ممکنه حده سموونې پکې راغلي دي.

څرنگه چې دلته د شجرې څپرکه کې دواړو څخه د لوی په لور (کورنۍ) - کهول - خیل - پښه - تپه او کام) په ترتیب راغلي دي نو د یوې شجرې نوم څو واړه راغلي دي نو د دې د اشتباه د مخنیوي لپاره ما لارم وگڼله چې د دې قاموس په پای کې د غټې او مشرې نسبي شجرې څخه واړه خوا ته د گرافو په ډول د قاموس په پای کې د ضمیمې په ډول او د هرې قبیلې او

تېې په بارد کې يو څه معلومات اضافه کړم تر څو د اشتبهاتو مخه ونیول شي او دا کار مې وکړ هيله ده چې د څېړنې په وخت له تاسې سره مرسته وکړي. اميد دی چې د هغو څېړونکو لپاره يوه شمېره اوگتوره منبع وي چې د پښتنو نسب نامې په ساحه کې څېړنه کوي په پای کې د ټولو پوهانو او د نظر خاوندانو څخه هيله من يم چې د دې اثر لارښه کيدو لپاره خپل نظريات او وړاندېزونه له ما و نه سپموي او خپلو ښو او ارزښتمنو نظرياتو سره د دې کتاب د گټې پله لادرنه کړي. په پای کې دا يادونه هم ضروري بولم چې د پښتنو د څېړنو په ترڅ کې د محترم سرمحقق دوست شينواري (د پښتنو بشپړه يا فې المجموع څېړنه) کتاب او د محترم طالبي د بيلابيلو قبيلو پېژندنه څه ناڅه هغه غوټې خلاصې کړې چې په مجموع کې د پښتنو د قبيلوي جوړښت څېړونکي ورسره لاس په گريوان دي. دلته په ځان لارم گڼم چې د خپل لارښود استاد محترم سرمحقق دوست شينواري څخه چې د دې کتاب په بشپړتابه کې يې له ما څخه هېڅ راز مرستې او لارښوونې نه دي سپمولي د زړه له کومې مننه څرگنده کړم.

همدارنگه د ريسرچ د څانگې له محترمو غړيو څخه چې د دې کتاب په بشپړولو کې يې ماته گټورې مشورې راکړي دي د مننې اظهار هم وکړم.

په درنښت

د سرڅېړونکي مرستيال حسن گل "بانډه وال"

لومړۍ برخه

پښتني قبېلي او خېلونه

ACKU

ابابکر: سه پای ← اولاخلیل ← ماڼی ← اږیډی.

ابابکرخیل (کویي خیل): تور ← سپر ← گلي ← ادم خیل ← اږیډی. (ل)

ابابکرزی: هارون ← ملموني ← تور ← ترين.

ابا (ابو) خیل: د مخوزیو کهول ← نسوزی ← الیاسزی ← بونیروال. (ل)

اباخیل: د بابوزیو کهول ← بایزی ← اکوزی ← د سوات یوسفزی. (ل)

اباخیل: د تتا بیتني پښه. (ل)

اباخیل: د خادکزیو کهول ← خواجه زی (خواجه زی) ← اکوزی ← د سوات

یوسفزی. (ل)

اباخیل: د کوزو سالوزو کهول ← بایزی ← اکوزی ← د سوات یوسفزی. (ل)

اباخیل، (د مستورا کینه غاړه): د فتح خان خیلو کهول ← اوتماخیل ←

دولتزی ← اورکزی. (ل)

اباخیل (شیرا تلا او سپین وام): د شیخه خیلو کورنی ← خوشالي ← توري

خیل ← ابراهیم خیل ← اوتمازنی ← درویش خیل ← وزیر. (ل)

اباخیل: شداد خیل ← ذکرخیل.

اباخیل، (د مومندو سیمه): مسود (مسعود) خیل ← ساپی (د ساپیو یوه تپه

ده چې په مومندو کې میشته دي. (ل)

اباخیل: د نوریزو خیل ← مالیزی ← بونیروال. (ل)

اباخیل: د نیکی خیلو پښه ← خواجه زی (خواجه زی) ← اکوزی ← د سوات

یوسفزی. (ل - ب)

اباخیل: د اسماعیلزیو کهول ← دولتزی ← مالیزی ← بونیروال. (ل)

اباخیل، (ژمی د اسماعیل خان په دیره کې د گارا مهربن په سیمه کې

ژوند کوي): ایسوت خیل ← میا خیل ← لوانی (پوونده). (ل)

اباخیل: اسماعیلزی ← اورکزی.

اباخیل: مشرانزی ← عنایت خیل ← کمالزی ← عثمانزی.

اباخیل: مناخیل ← اکوخیل ← رخپ ← مندر. (ل - ب)

اباخیل: مهلی ← مومند ← دولتیار ← غوریاخیل.

اباخيل: زلوزي + سدوزي + اوتمازي + مندر

اباخيل: پاله خيل + ثنا + كجين + بيتي

اباخيل: سين خيل + مياخيل + لواني

اباخيل: بابوزي + بازيدزي (بايزي) + اكوزي

ابازي: اكوزي + يوسفزي

ابازي: خوازه زي (خواجه زي) كهول + د سوات يوسفزي. (ل)

ابازي: نصرتزي + باركزي + زيرك

ابازي: نورزي + ماپيزي + يوسفزي

اباكور: د ميمنه خيلو خيل + خويزي + مومند. (ل)

ابدال، (كويته - پنين): د ترينو يوه غټه تپه ده. (ل ب)

ابدال خيل: كوكي خيل + فيروژ خيل + اولاخيل + ماپي + اپريدي

ابدل: دري نامي + مري زي + تني

ابراهيم: خواجه كري

ابراهيم تېر: د راجي خيلو كهول + يوسف خيل + عيسي خيل + مومند. (ل)

ابراهيم خيل: خويداد خيلو كهول + زمينست. (ل)

ابراهيم خيل، (باجور): د سالارزيو پښه + تركاني. دوي د تپي (خان) خيل

دي. (ل)

ابراهيم خيل: د اوتمازيو كهول + بر راتيزي + اكوزي + د سوات

يوسفزي. (ل)

ابراهيم خيل: خريون + خوغياني

ابراهيم خيل: د تاركيال خيلو كورني + مغول خيل + برمي خيل +

كمرخيل + اپريدي. (ل)

ابراهيم خيل: سنجر + باير + دوم + چاد + شيراني

ابراهيم خيل: د قاسم خيلو كورني + قيمت خيل + جواكي (ژواكي) +

ادم خيل + اپريدي. (ل)

ابراهيم خيل: د كمالي حليمزيو پښه + مومند. (ل)

- ابراهيم خيل: د گدايزيو خيل ← اليا سزي ← بونيروال. (ل)
- ابراهيم خيل، (لورلايي): د پيروزيو پښه ← زرغون. (ل)
- ابراهيم خيل: مندوري ← عبدك ← دور. (وصلي)
- ابراهيم خيل: بازدي ← ماليو ← مندا خيل ← سوراني ← شيتك.
- ابراهيم خيل: كوتي خيل ← اود ← سركي ← موسی ← ابراهيم ← غلزي.
- ابراهيم خيل: اوتما نزي ← موسی درويش ← خدري ← وزير. (ل-ب)
- ابراهيم خيل: د گندي خيلو خيل ← سپاه (سه پاي) ← اپريدي. (ل)
- ابراهيم خيل: د موسی خيلو كورنۍ ← مخوژي ← نسوزي ← الياسزي ← بونيروال. (ل)
- ابراهيم خيل: د عليكران كهول ← ماموزي ← لښكرزي ← اوركزي. (ل)
- ابراهيم خيل: همزاني ← بردور. (ل)
- ابراهيم خيل، (لورلايي): د مولاتزيو پښه ← ناصر ← غلزي. (ل)
- ابراهيم خيل (ابراهيمزي): احمدزی ← سليمان خيل.
- ابراهيمزي: سركاني ← اليكوزي ← زيرك
- ابراهيمزي، (لورلايي) ← د زرغون تپه. (ل)
- ابراهيمزي (براهيمزي): د ميرهل پښه ← شيراني. (ل)
- ابراهيمزي، (د غازي خان ديري لويديځه خوا): د مغدوزيو خيل ← بل خيل
← موسی خيل ← پني. (ل)
- ابراهيمزي، (كوپته - پښين): د برکزيو خيل ← تره غري ← كاکړ. (ل)
- ابراهيمزي: نورزي.
- ابراهيمزي: وتوزي ← ثورياني ← خويشكي ← زمند.
- ابراهيمزي، (سيوی): د بهرامزيو خيل ← خاجك ← پني. (ل)
- ابراهيمزي: بازدي خيل ← اندر
- ابراهيمزي (براهيمزي)، (كوپته - پښين): د سرنكزي خيل ← سنتيا ← كاکړ. (ل)

پښتني قبيلي او خپلونه

ابراهیمزي (براهیمزي)، (لورلایي) بنادزي ← علیزي ← سنزرخیل ← کاکړ (ل)

ابراهیم کور، (لوی سلمان): د دورمه کور کورنی ← شاه منصور خیل ← دادوخیل ← ترکزي ← مومند (ل)

ابراهیم کور: د دلدار خیل کورنی ← محمد خیل ← کتي خیل ← حسن خیل ← میتمان خیل ← کوكي خیل ← اپردي (ل)

اپرخیل: اتمرخیل ← عثمان خیل ← بایيزي ← برمومند ← مومند
ابنزي: ابازي ← نصرترزي ← بارکزي ← زیرک

ابوبکر، (کوټه - پښين): د تور پښه ← ترین (ل)

ابوخیل: قلندر خیل ← حسن خیل ← کټه کرام ← کجین ← بیتني

ابوخیل: اختون خیل ← ایسپ خیل ← بید خیل ← خدران

ابوخیل: صبري ← کرلایي

ابوزي: عثمان ← موسی زي ← مومند

ابوسعیدزي: سور ← سرگ ← عمر خیل ← پرنکي ← سیان ← ابراهیم لودي

ابوسعیدزي: شمعون ← بنادوزي ← علي خیل ← سنجر ← تفوت ← کاکړ

ابي خیل: بنگي خیل ← ساغري ← بولاق ← لقمان (ختک)

اببي: موسی خیل ← منگل

اپا (ابو) خیل: عیسی خیل ← عیسی خان نیازي

اپریدي (افریدي): (د سپین غره د کرلایي یوه لویه پښه ده. د پیښور

لویدیځ او جنوب خواته، د بازار او بارې وادي او د تیرا ټوله

شمالي برخه) هلته د خیبري اپریديو شپږ پښې دي چې نومونه یې

کوكي خیل، قمبرخیل، کمرخیل، ملک الدین خیل، سپاه او زخه -

خیل دي. دوه نورې ټپې یې اکاخیل چې د اورکزيو په پولو او ادم -

خیل د پیښور او کوهات په منځ کې پراته دي. پرته له ادم خیلو

میرباش خیل ← بازیدخیل ← جواکي او کولاخلیل چې د اشوخیلو یو

کهل دی په اوزي تیرا ته ځي: برهان ← ککي ← کرلایي

اپوزي، (رُوب): د دعوت خیل پښه ← مندوخیل ← پني. (ل)

اپوزي، (لورلایي): د عمرخیلو پښه ← استراني. (ل)

اترا: پایک ← کوکو ← مومند.

اترپ خیل: سملزیو پښه ← ترکانی. (ل)

اتک خیل (دویگر: زوی): وزیر و صلي ویل کیږي چې دوی سادات دي. (ل)

اتل خیل: اسحاقزي ← هوتک ← غلجي (غلزي)

اتلک: د نیکزام خیلو کورنۍ ← تورسپار ← گلي ← ادم خیل ←

اپريدي. (ل)

اتم خیل (اتم کلي): تمرخیل ← عثمان خیل ← بايزي ← برمومند ←

مومند.

اتمرخیل: المرخیل ← وره سپرکي ← سپرکي دره ← جاني خیل ←

منگل.

اتمرخیل: عثمان خیل بايزي ← برمومند ← مومند. (ل - ب)

اتن زي: بيټني.

اتوخیل: قورټکیان ← مشواني.

اتوخیل: کمال کور ← حلیمزي ← کوزمومند ← مومند. (ل)

اتوخیل: صبري ← کرلاني.

اتوخیل: باستانزي ← سلیمانخیل ← حیج (ایزب) برهان ← غلزي

اتوزي: سالا ← گدون

اتوزي، (سیوی): ایسا کزي ← خاجک ← پني. (ل)

اتونزي: بنده خیل ← حاجي خیل ← تني

اتي خیل: درینامي ← مریزي ← تني

اتي خیل: (هستي خیل وگورۍ). (ل)

اتیوا: ستوریاني ← عمر ← دوم ← چاد ← شیراني.

اتل خیل: موسی خیل ← د کاکړو کام دی د غلزیو د اندرو سره ملحق

دي

آبوال: اندر ← غلجي

آبوخیل: د گنداو حلیمزي ← عیسی زي ← موسی زي ← مومند

آبوخیل: د بوشاخیلو خیل ← کمالی حلیمزي ← مومند. (ل)

اچرزي: اوبی خیل ← سنجر ← نفوت ← کاکړي

اجمل خیل: سلیمان خیل ← توتیزی ← بهرام ← سلار ← مروت ←

لوانی

اچار (اچار): (کرهه وادي - شمالي وزیرستان) د یوسفزیو په سیدانو کې

اوسیدل او اوس د توجی د مداخلیلو وزیرو کې اوسېږي. (ل)

اچوخیل: سندر ← سلار ← مروت ← لوانی

اچوخیل: عمباره خیل ← دعوت خیل ← بهمري ← اوتمانخیل ← برهان

← ککي

اچه خیل یا اچه چال: د کوندي تپه. (کوندي یوکوچنی کام دی چې

پوونده دي) (ل)

اچه خیل، (ژوب): ناصرو پښه ← غلزي. (ل)

اچار: اچار وگورئ. (ل)

اڅکزي: نورالدینزي ← بارکزي ← زیرک. دوی په کویته او پښین کې

مېشته دي. (ل - ب)

احبت خیل: محمد خیل ← الهداد خیل ← مغد ود خیل ← کشرانزي ←

عنایت خیل ← کمالزي ← عثمانزي ← مندر

احدکور: دعوت (داوتا) خیلوخیل ← خويزي ← مومند

احمدبیک خیل: د محب خیلو کورنی ← شیخي ← انی ← بودي خیل ←

زخه خیل ← اږيدي. (ل)

احمدخانزي، (کویته - پښین): د کاسیانو تپه. (ل)

احمدخانزي، (کویته - پښین): د علیزویوخیل ← نصرتزي ← اڅکزي ←

ابدال ← ترین (ل)

احمدخیل (احمد زي): هده خیل (ادخیل) ← عمرخیل ← خاخي

احمدخیل، (کویته - پښین): تره غري پښه ← کاکړي (ل)

- احمد خيل: هاشم خيل ← خاخي
 احمد خيل، (لورلايي)، د خروټو پښه ← غلزي (ل)
 احمد خيل: متون ← پښتني قبيلوي (اتحاد)
 احمد خيل: د اسماعيل خيلو کورنۍ ← مخوزي ← نسوزي ← الياسزي ←
 بونيروال (ل)
 احمد خيل: د نيکي خيلو کورنۍ ← حسن خيل ← پخي ← بوډي ← زخه-
 خيل ← اږيدي (ل)
 احمد خيل: ماني خيل ← محمد خيل ← دولتزي ← اورکزي
 احمد خيل: لودي خيل ← دلازاك ← کودي
 احمد خيل: اوتمان خيل ← حسن خيل ← شيخ علي ← هوتي ← بتي خيل ←
 انو خيل ← تورمان ← لقمان (ختک)
 احمد خيل: يعقوبزي ← گندهاپور
 احمد خيل: بيان خيل ← عمر خيل ← خاخي
 احمد خيل: ماما خيل ← اچو خيل ← سندر ← سلار ← مروت ← لوائي
 احمد خيل: سلطاني ← شهابي خيل ← فتح خيل ← عليزي ← مسعود
 احمد خيل: درمان ← خوگياني
 احمد خيل: سيدن خيل ← سپرکي ← کالو خيل ← احمدزي ← درويش
 خيل ← وزير
 احمد خيل: شاهو خيل ← اسحاق ← عمر خيل ← پښنگي ← سياني ←
 ابراهيم لودي
 احمد خيل: عيسي خيل ← نيازي
 احمد خيل: توچي خيل ← تور ← سرگ ← عمر خيل ← پښنگي ← ابراهيم
 لودي
 احمد خيل: تروني (وصلي) ← عبدک ← دور
 احمد خيل: مانيزي ← رزږ ← مندر
 احمد خيل: يوسفزي خيل ← خضرزي ← رزږ ← مندر

پښتني قبيلې او خپلوته

- احمد خيل: بازك خيل ، براهيمزي ، تري (گنډاپور) ، اوستراني .
احمد خيل: نصرالدين خيل ، مليزي ، موسكي ، پوك ، سورياني .
احمد خيل: زيره خيل ، امخاني يا امزوني ، دور ، (وصلي) .
احمد خيل: مما ، اچو خيل ، سندر ، سلار ، مروت ، لواني .
احمد خيل: غازي خيل ، شيخ عمر خيل ، ملكمير ، ملتاني خيل ،
بهادينزي ، محمد ، عيسى خيل ، عيسى خان نيازي .
احمد خيل: ممون خيل ، محمد عيسى خيل ، عيسى خان نيازي .
احمد خيل: تاجي خيل ، خواص خيل ، چوهر خيل ، دريا ، بوين ،
بنادي خيل ، منډك ، ادریس ، سرهنك ، الا ، خاكو ، نيازي .
احمد خيل: تولاخيل ، خدران .
احمد خيل: سانگ خيل ، سپرکي ، کالوخيل ، احمدزي ، درویش
خيل ، وزير .
احمد خيل: نذري خيل ، سکندر ، استان خيل ، کاسي خيل ، عمر خيل
، مشاني ، نيازي .
احمد خيل: يعقوب ، مومند ، دولتیار ، غوريا خيل .
احمد خيل: عمرزي ، خضرزي ، رزپ ، مندپ .
احمد خيل: بریا خيل ، محمودزي ، رزپ ، مندپ .
احمد خيل: خاتون خيل ، ملکزي ، رزپ ، مندپ .
احمد خيل: عزيز خيل ، سهيل ، بايزي ، اکوزي .
احمد خيل: د تارتيا کهول ، عيدک ، تپي زاد ، دور ، (ل) .
احمد خيل: د سلطاني کهول ، شابي خيل ، عليزي ، مسعود ، (ل) .
احمد خيل: د خروتي پښه ، غلزي ، پوونده ، (ل) .
احمد خيل: د شيرين خيل کهول ، عمر خيل ، جگا خيل ، نونا خيل ،
بهلولزي ، مسعود ، (ل) .
احمدزي: (د سوري وادي - لورلايي) ، د ميرزي کهول ، عليزي ،
ستر خيل ، کاکي ، (ل - ب) .

بسی علی او خیلونه

احمدزي، (ژوب) د اسماعيلزيو كښول ، غلزي ، سنزر خيل ،
كاکړ (ل. ب)

احمدزي، (د كرمي د سيند كين ساحل - وانه - شاکي او نور - د مسعودو
سيمه) : درويش خيل ، خدري ، وزير ، (د احمدزيو وزيرو دوی
پني) كالوخیل ، سين يا شين خيل (دي. ل)

احمدزي، (د اسماعيل خان په ديره اوڅه يې په ژوب کې د پهارپور په
سيمه کې په ژمي استوگنه کوي) : د سليمان خيلويه لويه پښه ،
غلزي پوونده (ل. ب)

احمدزي : د پوونده دو تانيو يوه لويه تپه ده. (ل)

احمدزي، (ژوب) : د كبلزيو كورنۍ ، حسنزي ، كبزي ، سنزر خيل ،
كاکړ (ل)

احمدزي، (ژوب) : د مامزي كهول ، حيدر خيل ، مندو خيل ، پني. (ل)

احمدزي، (لورايي) : د ماليزي خيل ، رخنوال ، لوسي ، پني. (ل)

احمدزي، (سيو) : د لواني پښه ، پني (ل)

احمدزي، (لورايي) : د نوهزي پښه ، ايسوت ، غورغښتي. (ل)

احمدزي : ابا بكرزي ، هارون ، مملوني ، تور ، ترين.

احمدزي، (د غازيخان ديري لويديځه خوا) : د منگزي خيل ، لهرزي ،
موسی خيل ، پني (ل)

احمدزي : عمرزي ، دوتاني ، ابراهيم لودي

احمدزي : سليمان خيل ، توتيزي ، بهرام ، سلار ، مروت ، لواني

احمدزي : گگلزي ، هم ، سترياني

احمدزي : تپي ، مروت ، لواني

احمدزي : شمعون ، بنادوزي ، علي خيل ، سنجر ، تفوت ، كاکړ

احمدزي : اويي خيل ، سنجر ، تفوت ، كاکړ

احمدزي : اديتزي ، احمد ، بلبل ، موسی خيل ، ساهنگ ، پني ،

داني

بيسنې ښلې او خپلونه

احمد کورې، پاسون، کابل بسند، د ککوزيو پښه، د مومندو سره گډ شوي
دتي (ل ب)

احمدي کور: د محمدحان کور خيل، برهان خيل، پندپالې مومند (ل)
احمد (رهمنند)، توخي، بارو، توران، غلزي
اختر خيل: برهم خيل، نولا خيل، خدران
اخترزي، (سيو)، د عمرزيو خيل، خاجک، پني (ل)
اخترزي، (ژوب)، د ابراهيمزيو کورنۍ، بنادوزي، عليزي، سنزرخيل
، کاکړ (ل)

اختون خيل: الپ خيل، بيد خيل، خدران
اختيار: د غلام خيل کورنۍ، علي، کاکا خيل، بامي، نصري
کالو خيل، احمدزي، درويش خيل، خدرې، وزير (ل)
اختيار خيل: د يار علي خيلو خيل، کمري خيل، ايريدې (ل)
اختيار خيل: د محب خيلو کورنۍ، شيخي، اني، بودي، زخه خيل
، ايريدې (ل)

اختيار خيل: سروان خيل، يعقوبزي، گنده پور
اختيار کور، (لوی سلمان)، د دورمه کور کورنۍ، شاه منصور خيل،
دادو خيل، ترکزي، مومند (ل)

اختي خيل: د مريم خيلو کهول، دريه خيل، ماليزاد، دور (ل)
اختي خيل، خواجه خيل، يعقوبزي، گنده پور
اخلي خيل (خلي خيل): پاينده خيل، اسماعيل خيل، بهمري،
اوتمان خيل، برهان

اخو خيل: مروزي، بولاق، لقمان، ختک)
اخوروال: تار خيل وگوري (ل)

اخوزاده گان عيسي زي، ترکاني
اخوزي: گگلزي، هم، سترپاني

اخوزي، کوپته بسن، د اخکزي خيل، ابدال، ترين، د بادزيو سره
چې د اخکزيو يو خيل دی ورگډ شوي دي (ل)

اخون خپل: د الایې والو تپه (ل)

اخون خپل: اچغرزي - یوه برخه په بونیر او تورغره کې، روحاني ډله ده او په کومه خاصه تپه نه ورگډیږي. (ل)

اخوند (دویگر خوی) وزیر (وصلي)، ویل کیږي چې دوی سادات دي. (ل)
اخوند: تپي مده خپل ← اوتمانزي ← وزیر (ل)

اخوندان: د تارتیا کهول ← عیدک ← تپي زاد ← دوږ (ل)

اخوندان: د ابراهیم خیلو کورنۍ ← زیراخیل ← امزوني ← مالیزاد ← دوږ (ل)

اخوند خپل: مش خپل ← علي خپل ← ایزب ← (ابراهیم) برهان ← غلزي
اخوندزاده گان: بانده وال وگورۍ.

اخوند خپل: تپي ← نورږ ← میري ← کیوي ← شیتک.
اخيزي: نورزي.

اخیل: د سوني خیلو کورنۍ ← زرغون خپل ← گلي ← ادم خپل ← اږیډي. (ل)

اخیل: اسمعيلزي ← اورکزي. (ل - ب)

ادا خیل: د اوتمان خیلو کورنۍ ← الپ خپل ← زلي خپل ← بومي ← نصري ← کالو خیل ← احمدزي ← درویش خپل ← وزیر. (ل)

ادا خیل: (دوی په شمسي خیلو مشهور دي) شمسي خپل وگورۍ. (ل)

ادب خپل، (بنو چیري - کرمه): د سید خیلو کورنۍ ← عمرزي ← سني خپل ← احمدزي ← درویش خپل ← وزیر. (ل)

ادرزي، (لورلایي): د کودزي خپل ← سنز خپل ← کاکړ. (ل)

ادرکزي، (کوټه - پښين): د غلیزیو کهول ← نصرتزي ← اخکزي ← ابدال ← ترین. (ل)

ادرو خیل: عباس خپل ← مهتر خپل ← دعوت خپل ← بهمري ← اوتما - نخیل ← برهان

ادریزي: د غلیزیو پښه ← اوتمان خپل. (ل)

بيستني فيلي او خيلونه

ادريس خيل: ميري خيل ، برکويت ، تري ، تورمان ، لقمان ، ختک)
ادريسي: کتوزي ، باي ، غورغبتي

ادريمزي: جبارخيل ، سلطان باستانيزي ، سليمانخيل ، ايزب ،
(ابراهيم) برهان ، غلزي

ادريمزي، (ژوب) د ميرزيو کهول ، عليزي ، سنزر خيل ، کاکر (ل)

ادم خيل: درگري ، ورسبون ، بيتني

ادم خيل مس خيل ، اکاخيل ، علي خيل ، ايزب ، برهان (ابراهيم)
غلزي

ادم خيل: مرادي خيل ، سر ، زرین ، عيسک خيل ، ميرداد خيل ،
کناخيل ، مم ، اچوخيل ، سندر ، سلاز ، مروت ، لواني

ادم خيل: بچکي ، تور ، جاني خيل ، ولي خيل ، اوتمانزي ، درويش
خيل ، خدري ، وزير

ادم خيل: بدور ، تقض ، مشواني

ادم خيل: بزدي ، ماليو ، منداخيل ، سوراني ، شينک

ادم خيل: نصرالدين خيل ، مليزي ، موسکي ، پوک ، سوراني

ادم خيل ، پېنور او کوهت دره) ، د تيرا ادم خيل ، (د خيسر څخه پرته
اپريدبوله دوو پنبو څخه يوه پنبه ده چې دوی په اوږي کې کوم

خای ته نه ځي) (ل-ب)

ادم خيل: د وارگيراخيل ، دنا ، بيتني (ل)

ادمزي: محمدزي ، يونس خيل ، رهمند ، توخي ، بارو ، توران ،
غلزي

ادمزي: مسود ، ساپي

ادمزي: اوتمانخيل ، تپي

ادن خيل: ملاخيل ، غلزي (وصلي)

ادو خان کور: د عمر خان خيلو کهول ، عليشبرزي ، لښکرزي ،
اورکزي (ل)

ادوخيل اديه خيل ، حروتي

ادوخیل: یاسین خیل، کیوی، سنجر، نفوت، کاکړ
 ادوخیل: د علیکران کهول، ماموزي، لښکرزي، اورکزي (ل)
 ادوزي، (لورلایي) د کیبزي پښه، سنزخیل، کاکړ، (ل)
 ادوزي، (کویته- پښین): د نصرتزیو کهول، اڅکزي، ابدال، ترین، (ل)
 ادوزي، (لورلایي): د اوسترانیانو پښه، شیرانیان، (وصلی)، (ل)
 ادی خیل: اوتمانخیلو کورنۍ، زلي خیل، یامي خیل، نصرالدین،
 کالوخیل، احمدزي، درویش خیل، وزیر، (ل)
 ادیزي: اسحاقزي، هوتک، غلزي.

ادین: خواجه کړي.

ادین خیل: سروانخیل، یعقوبزي، گنده پور.
 ادین خیل: سیست، سه، ده، دولت خیل، اباخیل، زلوزي،
 سوزي، اوتمانزي، عثمان، مندر.
 ادین خیل: مایار، وردگ.

ادین خیل: سلطانخیل (سمراز- سرانه)، سلیمانخیل، حیجب،
 (ایزب) برهان، غلزي.

ادین خیل: قیصرخیل، سلیمانخیل، غلزي.
 ادین خیل: د بابي خیلو کهول، حمزه خیل، د گنداو حلیمزي،
 مومند، (ل)

ادین خیل: ریمی، ممش خیل، خواژک (خاجک)، پوک، سوربانی.
 ادین خیل: اسماعیل خیل، زنگي خیل، باقرخیل، یوبوخیل،
 سانده خیل (درې پلاره)، تاخوري، جانوخیل، موسی خیل،
 مروت، لوانی.

ادین خیل، (ژوب): د ملاخیلو پښه، غلزي، (ل- ب)
 ادینزي: احمد، بلبل، موسی خیل، ساهنگ، پتي.

ادینزي: خواجوزي، اکوزي.

ادینزي: الدرزي، متیزي، منصور، گدزون.

ادینزي: کجین ، بیټني

ادینزي، (د ژوب شمال ته): د خويداد زیو کورنۍ ← بنادوزي ← علیزي ←

سنزخیل ، کاکړ (ل)

ادینزي، (ژوب): د کپیو پښه ← شیراني (ل)

ادینزي، (ژوب): د مالزیو کورنۍ ← حسدزي ← کیبزي ← سنزخیل ←

کاکړ (ل)

ادینزي، (اوجه - شیوا - او د رامورا درې): خواجه ژو (خوازه زو) خیل ←

اکوزي ← د سوات یوسفزي (ل)

ادینزي: نورزي

ادینزي، (سیوی): د سارنگزیو کهول ← هارون خیل ← سنتیا ← کاکړ (ل)

ادینزي، (لورلایي): د بل خیلوخیل ← موسی خیل ← پڼي (ل)

ادینزي، (لورلایي): د موریزیو پښه ← ایسوت ← غرغښتي (ل)

ادینه زي: بناديزي ، احمدزي ← ادینزي ← احمد ← بلبل ← موسی خیل

← ساهنگ ، پڼي

ادینه زي، (ژوب): د ملازي کورنۍ ← پانيزي ← هارون خیل ← سنتیا ←

کاکړ (ل)

ادینه زي، (ژوب): د خويداد زیو خیل ← سنزخیل ← کاکړ (ل)

ادیه خیل: خروتي

اډواني، (لورلایي): د سپین پښه ← ترین (ل)

اذرخیل: براهیمزي ← کونډي ← عیسی ← خاکو ← نیازي ← ابراهیم

لودي

اراخیل: د غلام خیلو کورنۍ ← هیبت خیل ← جواکي ← ادم خیل ←

اپریدی (ل)

ارام خیل: (خیسورا او شوال وادی): د بچگي کورنۍ ← تور ← جاني خیل

← ولي خیل ، اوتمانزي ← درویش خیل ، وزیر (ل)

ارخیل، (ارني خیل): حیدرخیل ← اسما عیل خیل ← کرلایي

اردوزي: کوچني ، اخکزي

بيستني قبلي او خلوته

ارغونند ماليزاد ، دور ، د ماليزاد د اتر پښوڅخه يوه پښه ده ، (ل - ب)
اركانزي ، (ژوب) : د خلونزو كورنۍ ، بادينزي ، عبدالله زي ، سترز خيل
، كاكړ (ل)

ارگند خيل : دخي ، خيبي خيل ، مريزي ، تني ، شيتك
ارسياخيل : مرزاخيل ، اسدخيل ، ووژي (درزي) خيل ، محمودخيل ،
اوتمانزي ، درويش خيل ، خدري ، وزير (ل - ب)
ارمي خيل ، (ژوب) : د حيدر خيلو پښه ، مندوخيل ، پني (ل)
ارند ، پرنگي ، سياني ، ابراهيم لودي

اروزي ، (ژوب) : د حسن خيلو پښه ، شيراني (ل)
اريوزي (اريزي) : تني ، شيتك
ارنگ برنگ : د مدك كورنۍ ، بدها ، اصيل ، اسماعيلزي ،
اوتمانخيل (ل)

ازاد خيل (ازارخيل) : مموزي ، اكاخيل ، علي خيل ، ايزب ، برهان
(ابراهيم) غلزي

ازاد خيل : يوسف خيل ، اكا خيل ، علي خيل ، ايزب ، برهان (ابراهيم)
، غلزي

ازاد خيل : علي بغان خيل ، اكاخيل ، علي خيل ، ايزب ، برهان ،
غلزي

ازادخيل : هاتهي خيل ، علي خان ، قلي خيل ، برت خيل ، دادي خيل
، فيروزخيل ، ميردادخيل ، كشاخيل ، مما ، اچوخيل ،
سندر ، سلار ، مروت ، لواني

ازادخيل (سپاه) : د عليكران كهول ، مموزي ، لښكرزي ، اوركزي (ل)

ازادخيل : د سلطان خيلو كهول ، شيرگلي ، اكاخيل ، ابريدي (ل)

ازادخيل : د بيل خيلو كورنۍ ، خويدادي ، ملكشاهي ، ايمل خيل ،
بهلولزي ، مسعود (ل)

ازاد (خيل) : د تره خيلو كهول ، بويا ، دينا ، دنا ، بيستني (ل)

ازادخيل : د خويدادخيلو خيل ، قمري (خيل) ، ابريدي (ل)

پسني ڦسلي اءِ ڦلونه

ازارخيل: مهندرخيل ، مسوڦخيل ، ڦدوڦخيل ، سنڊر ، سلار ، مروت ،
لواني

ازارخيل: د دوربي ڦيلو ڦهول ، ڦمبرخيل ، اڀريدي (ل)

ازدازي، (ڦويته- پنين) ، باڊينزي ڦهول ، اڦڦزي ، ابدال ، ترين (ل)

ازدي خيل: شاهي ڦيلو ڦورني ، منڦرخيل ، عزيز خيل ، ناڦرخيل
، ايمل خيل ، بهلولزي ، مسعود (ل)

ازدي خيل: د سڊن ڦيلو ڦورني ، ڦويڊادي ، ملڦشاهي ، ايمل خيل
، بهلولزي ، مسعود (ل)

ازرمير خيل (هزارمير خيل): د سڦنڊرخيلو ڦورني ، عبدلخيل ،
بوراخيل (بورڦ خيل) ، محمودخيل ، اوتمانزي ، درويش خيل
، وزير (ل)

ازغرخيل (اصغرخيل): عباس خيل ، متوڦيل ، مارزڦ ، اڊوڦيل ،
اڊيه خيل ، ڦروتي

ازغرخيل: سپاهي ، ميرڦان ، ڦواص خيل ، عمرڦاني خيل ،
سليمانخيل ، توتيزي ، بهرام ، سلار ، مروت ، لواني

ازغري خيل: نعمت خيل ، توران ، باله خيل ، تتا ، ڦڦين ، بيتتي
ازغري خيل: پيره خيل ، ڦنزي ، ڦته ڦرام ، ڦڦين ، بيتتي

ازڦ خيل: يحي خيل ، احمدزي ، سليمانخيل

ازل خيل: بڊرخيل ، جبارخيل ، ڦلي خيل ، متڦ ، عيسڦ خيل ،
ميرڊاڦيل ، ڦشاڦيل ، ماما ، اڦوڦيل ، سنڊر ، سلار ،
مروت ، لواني

ازل خيل: متي خيل ، برڦي خيل ، باقي (بڦا) خيل ، ولي خيل ،
درويش خيل ، ڦڊري ، وزير

ازيڦيل: باره خيل ، سه سه ، ڦنازي ، اوتمانزي ، منڊر
ازيڦيل: پره ڦمڦني

ازيڦيل: علي خيل ، ڦلم ، راڦيزي

ازيڦيل: سرغت ، بازيد ، مانيزي ، رڊر ، منڊر

بېستني قبيلې او خیلونه

اریخیل: د برو سوټوزیو کهول، بایزی، اکوزي، د سوات یوسفزي. (ل)
اریخیل: د علي خیلو کهول، برانیزی، اکوزي، د سوات یوسفزي. (ل)
اسارو حیل: سور، اسماعیل، سیانی، ابراهیم لودي.
اساکي خیل: د لنگر خیلو کهول، گسدي خیل، منزي، علیزي، مسعود. (ل)

اسپاني، (ژوب): د خدراني پښه. (ل)
اسپاني، (سپوی): د مخيني خیل، تور، ترين. (ل)
اسپاني خیل: چندوخیل، جانوخیل، موسی خیل، مروتو، لوانی.
اسپندزي: جلواني، چاد، شیرانی.
اسپوي خیل (اسپوی): میزای، خدران.
استان خیل: کاسي خیل، عمرخیل، مشانی، نیازی.
استاني (خیل): د شابې خیلوخیل، علیزي، مسعود. (ل)
استان خیل: احمد خان، موسی خیل، درې پلاري، بهرت، سرهنگ، الا، خاکو، نیازی.

اسحاقزي: پنج پای.
اسحاقزي: سور، سرگ، عمرخیل، پرنگي، سیانی، ابراهیم لودي.
اسحاقزي: یعقوب خیل، اسماعیلزي، امازي، عثمانزي، مندر.
اسحاقزي: (ساگزي وگورئ).
اسحاق کور: شیخ علي، خان شیخ علي خان، عمرخان خیل، اسماعیل خیل، بهمري، اوتمانخیل، برهان، ککي.
اسخیل: د عثمان خیلو کهول، برانیزی، اکوزي، د سوات یوسفزي. (ل)

اسدخیل: ووژي (دوژي یا درزي) خیل، محمودخیل، اوتمانزي، موسی درویش، خدری، وزیر.
اسدخیل: د میتا خان خیلو خیل، کوکي خیل، اپریدی. (ل)
اسدي خیل: بروني، عبدک، دوپ (وصلي)

بېنټني قبيلې او خیلونه

۱. ګاري خیل: د ابراهيم خیلو ګورنۍ، عليګران، مموزي، لښکرزي،
«اکوزي (ل)»

اسک خیل: بیروز خیل، مهنډرخیل، مموخیل، خدوخیل، سنډر،
سلاز، مروت، لوانې

اسکندر خیل: کوكي خیل، فیروز خیل، اولاخیل، ماپي، اپریدی،
اسکندر خیل، (بنواو سوال): د مورب خیلو ګورنۍ، عثمان خیل، تختي
خیل، بکر خیل، ولي خیل، اوتمانزي، درویش خیل،
وزیر (ل)

اسلام خیل: خواجه خیل، ذهب خیل، لګن خیل، موسی، ترکی،
موسی، ابراهيم، غلزي

اسماعیل: خواجه ګري

اسماعیل (هوري يا حوريزي): دولت شاه، ميار، مومند، دولتیار،
غورياخیل

اسماعیل: د خادین خیلو کهول، اشازي، الیاسزي، بونیروال (ل)

اسماعیل: د گلزیوخیل، د بنوپه سیمه کې د تیري د یرک خټک (ل)

اسماعیل خان خیل: بلي خیل، بارک خیل، محمود خیل، اوتمانزي،
موسی درویش، خدري، وزیر

اسماعیل خانزي، (سوی): د باروزي پښه، پني (ل)

اسماعیل خاني: عيسکي، سمی، کيوي، شیتک

اسماعیل خاني: نقره دین، عيسکي، سمی، کيوي، شیتک

اسماعیل خیل: احمد خیل، خاتون خیل، ملکزي، رزپ، منډر

اسماعیل خیل: بابي خیل، اکوخیل، رزپ، منډر

اسماعیل خیل: علي سر خیل، بریا خیل، محمودزي، رزپ، منډر

اسماعیل خیل: سرخیل، دولت خیل، کلات خیل، ملک دین خیل،

میر احمد خیل، فیروز خیل، اولاخیل، ماپي، اپریدی

اسماعیل خیل: تړک خیل، عمرزي، سین خیل، احمدزي، درویش

خل، وزیر

پنسی قبلی او خیلونہ

اسماعیل خیل حسینی (حسین) خیل ، دولتری ، امانزی ، عثمانزی ، مندپ

اسماعیل خیل دیگان خیل ، مغدود خیل ، کسرائزی ، عنایت خیل ، کمالزی ، عثمانزی ، مندپ

اسماعیل خیل : امانزی ، عثمانزی ، مندپ

اسماعیل خیل : نصرت خیل ، سلیمان خیل ، تپی ، مروت

اسماعیل خیل : سنجر ، بابر ، ودم ، چاد ، شیرانی

اسماعیل خیل : یوسف خیل ، سہاک ، موسی ، ابراہیم ، غلزی

اسماعیل خیل : ہیپک ، سوربانی

اسماعیل خیل : تپی ، سمی ، کیوی ، شیتک

اسماعیل خیل : زنگی خیل ، مموخیل ، خدوخیل ، سندر ، سلار ، مروت ، لوانی

اسماعیل خیل : حسن خیل ، گوگی ، تاجیزی (تادیزی) ، بہرام ، سلار ، مروت ، لوانی

اسماعیل خیل : بنادی خیل ، بلل خیل ، حسن خیل ، محمود خیل ، اوتمانزی ، موسی درویش ، خدری ، وزیر

اسماعیل خیل : بہمری ، اوتمان خیل

اسماعیل خیل (سمعیل خیل) : زنگی خیل ، باقر خیل ، بویوخیل ، سانہ خیل (دری پلاری) ، تاخوری ، جانوخیل ، موسی خیل ، مروت ، لوانی

اسماعیل خیل : اباخیل ، سہیل ، بازیدی ، اکوزی

اسماعیل خیل : لقمان ، عزیزخیل ، سہیل ، بازیدی ، اکوزی

اسماعیل خیل : بازیدی ، خان خیل ، اباخیل ، سہیل ، بازیدی ، اکوزی

اسماعیل خیل : د اوزبکی کھول ، شینگی ، بہلولزی ، مسعود (ل)

اسماعیل خیل : پایخیلو کورنی ، فیروزی ، جعفری ، مالیزی ، بونیروال (ل)

بيستنی قبيلي او خلوبه

اسماعيل خيل: د بـاخيلو کورنۍ، کوزمولىزى، بايزى، اکوزى، يوسفزي (ل)

اسماعيل خيل: د بازي خيلو کورنۍ، مده خيل، ابراهيم خيل، اوتمانزي، درويش خيل، وزير (ل)

اسماعيل خيل، (لورلايي)، د زمري تپه، ميانې، لوني (ل)

اسماعيل خيل: د خواجه هوس خيلو خيل، علي خيل، په اورکزىوکې اوسېږي

اسماعيل خيل: د دلدار خيلو، مهمند خيل، کتي خيل، حسن خيل، ميتاخان خيل، کوكي خيل، اپريدي (ل)

اسماعيل خيل: د سلطان خيلو کهول، برانيزي، اکوزى، د سوات يوسفزي.

اسماعيل خيل: د مخوزىوکهول، نسوزى، الياسزي، بونيروال (ل)

اسماعيل خيل: د سلطانکه خيلو کورنۍ، برانيزي، اکوزى، د سوات يوسفزي (ل)

اسماعيل خيل: د عزيز خيلو کورنۍ، شموزى، خواجه زي، اکوزى، يوسفزي (ل)

اسماعيل خيل: د قيمت خيلو کهول، جواکي، ادم خيل، اپريدي (ل)

اسماعيل خيل: د ستوري خيلو کهول، عليزي (ستوري خيل)، دولتزي، اورکزي (ل)

اسماعيل خيل، (لورلايي): د ناصر و پنبه، غلزي (ل)

اسماعيل خيل: عيسى خان، گلباز، نواب خيل، داود خيل، اکاهي، مشاني، نيازي

اسماعيل خيل: سلطان خيل، مخه خيل، راښيزي

اسماعيلزي: امازي، عثمانزي، مندر

اسماعيلزي: مندوزي، اکاخيل، علي خيل، ايزب، برهان، غلزي

اسماعيلزي: اورکزي

اسماعيلزي: سليمان خيل، ايزب، برهان، (ابراهيم) غلزي

پښتني قبيلې او خیلونه

اسماعیلزي: سلماک ← مچوزي ← کرلامي ← زبرزي ← عزیززي ← کتاني ←
زمنده.

اسماعیلزي: دولتزي ← ماليزي ← یوسفزي.

اسماعیلزي: تور ← حمیم ← دکن ← جمال ← نیازي.

اسماعیلزي: علیزي ← موسی زي ← مومند ← دولتيار ← غورياخيل.

اسماعیلزي: هارونزي ← ملموني ← تور ← ترين.

اسماعیلزي: د ابراهيم خیلو کهول ← امزوني ← ماليزاد ← دور (ل)

اسماعیلزي: د اوتمانخيلو له اتو پښو څخه یوه قوي پښه ده (ل)

اسماعیلزي: د امازیو خیل ← عثمانزي ← مندر ← یوسفزي (ل) (په دغه

سلسله کې مندن کام، او یو سفزي له کام لوړ ځي)

اسماعیلزي (ثاني): نورزي

اسماعیلزي: د دولت خیلو کورنی ← غالبخان خیل ← ملک الدین خیل ←

اپريدي (ل)

اسماعیلزي: د دولتزيو خیل ← ماليزي ← بونيروال (ل)

اسماعیلزي، (ژوب) د بوخيلو پښه ← شیراني (ل)

اسماعیلزي، (ژوب): د علیزيو خیل ← سنزخیل ← کاکړ (ل)

اسماعیلزي، (ژوب) د لواني پښه ← پني (ل)

اسماعیلزي، (سمنه اوڅنکي وادي): د اورکزيو له څلورو پښو څخه یوه پښه

ده، په اصل کې په اسماعیلزيو کې رابياخيلو ← ممازي (وادار)

اوداخيلو (اباخيلو) څانگې دي. او په پراخه مفهوم سره د اماموزي

(لښکرزي) او دولتزي اورکزي سره يادېږي. (ل)

اسماعیلزي، (لورلايي) د اوستراني تپه (ل)

اسماعیلزي: نورزي.

اسماعیلزي، (لورلايي): د محمدزيو پښه ← ايسوت ← غرغښتي (ل)

اسماعیلزي: دري کوتي ← مندوزي ← خوگياني

پښتني قبيلي او خیلونه

اسماعیلري (سمیلزي)، (د میدان دره - براول): د ترکیو د څلورو پښو
څخه یوه پښه ده (ل - ب)

اسماعیل کور: د هتي کور کهول + محمد خان کور + برهان خیل +
مومند (ل)

اسما یلک: درې پلاره خیل + شخي + ورسپون + بیتني
اسوت: مهيار + ابوالفرح + سني + سرواني.

اسوخیل: قنور + لواني

اسوخیل: موسی خیل + بابکر خیل + کنازي + اوتمانزي + مندر.

اسوزي: اسماعیل + یوسف + یونس + ابوالفرح + سني + سرواني.

اسوزي (الپوزي): (عیسی زي وگوری).

اسوکور: د بابازي کور خیل + داووزي + مومند (ل)

اسیایي: پره څمکني

اسین خیل: نایب خیل + امزوني + دور (وصلي)

اشاخیل: د اباخیلو خیل + تنا + بیتني (ل)

اشاخیل: د نیکپي خیلو کهول + خوازه زي (خواجه زي) + اکوزي + د

سوات یوسفزي (ل)

اشازي، (د بونیر مرکز): د الیاسزیو د څلورو پښو څخه یوه پښه ده +

بونیر وال (ل)

اشلال خیل: کوده خیل + تپي + محمد خیل + سپرکي + کالوخیل +

احمد زي + وزیر.

اش خیل، (یو کهول چي نیمايي سمل دي): نصرزي + مسوزي + لښکرزي

+ اورکزي (ل)

اش خیل، (لوارگي): د علیشیرخیلو پښه + شینواري (ل)

اشرال: د الیوالو (علیوالو) یوه تپه ده (ل)

اشرف: د سیدخان نمسي کورنی + علیکران + مموزي + لښکرزي +

اورکزي (ل)

پښتني قبيلې او خیلونه

- اشرف: د گمال خیلو کهول + صاحب جان + اکاخیل + اپریدی. (ل)
- اشرف خیل: د اسماعیل خیلو کورنۍ + بازي خیل + مده خیل + ابراهیم خیل + اونمازي + درویش خیل + وزیر (ل)
- اشرف خیل: رحمان خیل + خویداخیل + میناخیل + برمزید + سکندرخیل + خدوخیل + سندر + سلار + مروت.
- اشرف خیل: میرخانخیل + مارزک + اداخیل + اديه خیل + خروتي
- اشرف خیل: کشیدخیل + نصرتي + اسیوري + ککي + تورمان + لقمان (ختک)
- اشزي: گوجنزي + اڅکزي.
- اشکزي (اسحاقزي)، (سیوي) د خوژک (خاجک) پښه + پني. (ل)
- اشکون: میانه + شرخبون + سرپني
- اشلوري، (د اکرار شمال): د ټیکریوالویوه مخکښه تپه ده (سواتیان وگورئ) (ل)
- اشنت خیل: د کامري یا قمرخیل پښه + اپریدی. (ل)
- اشو خیل: د ادم خیلو پښه + اپریدی. (ل)
- اشيزي، (کوټه - پښین): د اڅکزیو خیل + ابدال + ترین. (ل - ح)
- اشيزي: پرپه + خوگیانی
- اصغر خیل (اصغر خیل)، عبدالغزیز خیل (ابدلیز) + محمد خیل + دولتزي + اورکزي.
- اصغر خیل، (دژمي استوگنه يې دا سماعیل خان دیرې په پانیالا کې ده) د ناصر وپښه + غلزي + (پوونده) (ل)
- اصغري، (کوټه - پښین): د مالیزو کهول + اڅکزي + ابدال + ترین (ل)
- اصغر کور: د جنگي خیلو کورنۍ + برسوليزي + بايزي + اکوزي + یوسفزي (ل)
- اصف خیل: د دلخاکور کهول + دادوخیل + ترکزي + مومند (ل)
- اصف خیل: د موآل خیلو کورنۍ + هیبت خیل + جواکي + ادم خیل + اپریدی (ل)

پنستی قبیلی او خیلونہ

اصل خیل مایل خیل ، رمس خان ، عبدال خیل ، دولت خیل ،
کشاخیل ، ممہا ، اچوخیل ، سندر ، سلار ، مروت ، لوانی

اصیل : داسماعیلزیو بوہ پنبہ ، اوتمان خیل . (ل)

اعظم خیل : علی بغان (علی خان) خیل ، اکاخیل ، علی خیل ، ایزب
(برهان) ابراہیم ، غلزی

اعظم خیل : سرمست خیل ، چھندہ وخیل ، نقرہ دین ، عیسکی ، سمی
، کیوی ، شیتک

اعظم خیل : عبدال خیل ، احمدزی ، تپی

اعظم خیل : برهان خیل ، سلیمان ، ترکی ، موسی ، ابراہیم ، غلزی

اغاخیل : پیرہ خیلو کورنی ، سرشودیاکی ، بومی (بوم) خیل ، نصرالدین
، کالوخیل ، احمدزی ، درویش خیل ، وزیر . (ل)

اغدادزی ، (لورایی) : د مرغان پنبہ ، پنی . (ل)

اغزرخیل : د نعمت خیلوخیل ، تتا ، بیتنی . (ل)

اغزرخیل : جبارخیل ، گلی خیل ، متک ، عیسک خیل ، میردادخیل
کشاخیل ، ممہا ، اچوخیل ، سندر ، سلار ، مروت ، لوانی

اغزرخیل : علی خیل ، ساہنگ ، پنی

اغزرخیل : سپاہی خیل ، مہرخان ، خواص خیل ، عمرخان خیل
سلیمان ، بہرام ، سلار ، مروت ، لوانی

اغزرخیل : ہندال خیل ، نظرخیل ، خدرخیل ، جلوخیل ، فتح خان
سلطان خیل ، سرہنگ ، الا ، خاکو ، نیازی

اغزن : د زیرہ خیلو کھول ، امزونی ، مالیزاد ، دور . (ل)

افضل خانہ : میرخیل ، عثمان خیل ، خدوخیل ، دویزی ، سدوزی
، اوتمان ، مندر

افضل خیل : فتح خیل ، مندان ، سمی ، کیوی ، شیتک

افضل خیل ، (د سمنہ او د خانکی جلگی جنوب) : رابیاخیلوخیل
اسماعیلزی ، اورکزی . (ل)

- افضل خیل: د مندي خیلو کورنۍ ← ممد اخوزي ← خدر خیل ← محمود خیل ← اوتمانزي ← درویش خیل ← وزیر: (ل)
 اقربيزي: محمد زي ← یونس خیل ← رهمند ← توخي.
 اکاخیل: شهوزي ← محمدزي ← زمند.
 اکاخیل: سرکاني ← عليکوزي ← زیرک.
 اکاخیل: سلیمگي ← علي خیل ← شمن خیل ← عليزي ← مسعود.
 اکاخیل: کمالزي ← عثمانزي ← مندر.
 اکاخیل: علي خیل ← ایزب ← برهان (ابراهيم) ← غلزي.
 اکاخیل: سرکاني ← عليکوزي ← زیرک.
 اکاخیل: ماپي ← اړيدي.
 اکاخیل: محمودزي (ماموزي) ← رزږ ← مندر.
 اکاخیل (مريمزي): دولت شاه ← ميار ← مومند ← دولتیار ← غوریاخیل.
 اکاخیل: تور ← حمیم ← دکن ← جمالي ← نیازي.
 اکاخیل: بابوزي ← بازیدزي ← اکوزي.
 اکاخیل: سین خیل ← میاخیل ← لوانی.
 اکاخیل: گل بابا ← مشوانی.
 اکاخیل، (په ژمي په دیره اسماعیل خان کې نږدې ټانک ته اوسېږي): د سلیمان خیلو پښه ← غلزي (پوونده). (ل)
 اکاخیل: د اسماعیل خان د دیرې په سیمه کې (کوچیان): د ایسوت خیلو خیل ← میان خیل ← لوانی پوونده. (ل)
 اکاخیل (باجوړ): د سمیلزیو (اسماعیلزیو) پښه ← ترکاني. (ل)
 اکاخیل: د ایسل خان خیلو کهول ← زنکه خیل ← علي خیلو کې اوسېږي ← اورکزي. (ل)
 اکاخیل: (د پېښور د جنوب لویديځ غونډۍ بډاره او د واران جنگي) د خیبر څخه بهر اړیديو له دوو پښو څخه یوه پښه ده. (ل)
 اکاخیل: د خدکزیو کهول ← خوازه زي ← اکوزي د سوات یوسفزي (ل)

پښتني قبيلي او خیلونه

- اکاخیل: د خلیل خیلو کهول، قاسم خیل، ترکزي، مومند (ل)
- اکاخیل: د سالمکي کهول، خلي خیل، شمن خیل، مسعود (ل)
- اکاخیل: د سالمکي کورنی، خلي خیل، بر شمن خیل، شمن خیل، مسعود (ل)
- اکاخیل: د عزیز خیلو کورنی، شموزي، خوازه زي، اکوزي، یوسفزي (ل)
- اکا خیل، (ژوب) د حیدر خیلو خیل، مندو خیل، پښي (ل)
- اکاخیل، (گوشته - دکابل سیند): د ډوت یا ډوته خیلو خیل، خویزي، مومند (ل - ب)
- اکازي: مغدود خیل، رهمند، توخي
- اکازي: عرب، هوتک
- اکا زي: کوکو، مومند
- اکازي: خواجه زي، موسی زي، مومند
- اکازي: اوتمانزي، عثمان، مندر
- اکازي: خلیل، غوریا خیل
- اکازي، (تورغر): د عیسی زیو یوه پښه، یوسفزي (ل - ب)
- اکازي: د اسماعیلزيو کهول، دولتزي، ماليزي، بونیروال (ل)
- اکازي: د پنج پای کهول، نسوزي، الیاسزي، بونیروال (ل)
- اکازي، (کویته - پښین): د کاسیانو تپه (ل)
- اکازي، (مهابن): د اوتمانزيو خیل، مندان، یوسفزي (ل)
- اکاکور: د خلیل خیلو کهول، قاسم خیل، ترکزي، مومند (ل)
- اکامعروف: د بابوزیو کهول، بايزي، اکوزي، د سوات یوسفزي (ل)
- اکاهي: مشاني، نیازي
- اکبرخان، (بریختنډ): د اوتمانزيو پښه، مومند (ل)
- اکبر خیل، باد بن خیل، ترکي، موسی، ابراهیم، غلزي
- اکبر خیل: د حسن بیگ خیلو کورنی، اوتمان خیل، الب خیل، زلي

ببستي قبيلي او خپلونه

خپل ، بومي ، نصريي ، كالوخیل ، احمدزي ، درويش ،
وزیر (ل)

اکبرزي ، (لورلایي) ، پروزيو پښه ، زرغون (ل)

اکبري خیل : ښادي بيک خیل ، لنگرخیل ، گلي خیل ، مټک ، عيسک
خیل ، ميرداد خیل ، کشاخیل ، ماما ، اچوخیل ، سنډر ،
سلار ، مروت ، لوانی

اکري خیل : د کریم خیلو کورنۍ ، جمال خیل ، ملکشاهي ، ولي خیل ،
اوتمانزي ، درويش خیل ، وزیر (ل)

اکل کور : د اصف خیلو کورنۍ ، دلخاکور ، دادوخیل ، ترکزي ،
مومند (ل)

اکو : منډر ، گلزي ، بارک ، یاسین خیل ، میري خیل ، برکویت ، تري
، تورمان ، لقمان (ختک) ، (ل-ب)

اکوخیل : زر پښه ، د مندان یوسفزي ، (ل-ب)

اکورخیل : مسکین خیل ، عمباره خیل ، دعوت خیل ، بهمري ،
اوتمانخیل ، برهان

اکوره خټک : د خټکو یوه مهمه خانگه ده. د کابل سیند جنوب او کوهات
شمال ختیځ ته استوگنه لري. (ل)

اکوزي ، (لغمان) : ساپی

اکوزي ، (تورغر) : د تاسن خیلو کهول ، اکازي ، عیسی زي ،
یوسفزي ، (ل-ب)

اکوزي ، (د سوات د سیند کینه غاړه ، د دیر بنۍ غاړه د سوات وادي چې د
پنجکوري له لوري د کوهستان سره یوځای کیږي) : یوسفزيو یوه
لویه تپه ده چې د سوات د سیند په دواړو غاړو استوگنه کوي ،
ځینې خلک یې بر او کوز سواتیان بولي ، (سواتیان وگوري) په دغه
شمیرکې میاگان ، گجراو نور پنجکوري ماليزي ، اباسین وادي
، پایزي شامل نه دي (ل)

پښتنې قبيلې او خیلونه

اکبسي، (بنو او شوال) د سردې خیلو کورنۍ، بکاخیل، ولي خیل، اوتمانزي، درویش خیل، وزیر. (ل)

اکي خیل: ایسوخیل، بیرنخیل، بنادي خیل، نصري، کالوخیل، احمدزي، وزیر

اکيزي: میرانزي، رستم، رهمند، توخي

اکيزي: خټک خیل، اوتمانخیل، ټپي

اکرخیل: یاري خیل، لویه سپیرکي، سپیرگی، دره، جاني خیل، منگل

اکرخیل: شخړیه خیل، خوجل خیل، بنادي خیل، نصري، کالو خیل، احمدزي، وزیر

اکي خیل، (باچور): د هلال (ایلال) خیلوخیل، سالارزي، ترکانی. (ل)

الاخیل: متورازي، سلیمان، بازیدزي، اکوزي

الایي وال، (الایي دره) د نندیار په شمال کې او د کوهستان په جنوب کې: د سوات د سیمې یو لوی توکم دی. (سواتیان وگورئ) اصلي کلی یې پوکال دی. (ل)

ال خیل: زني خیل، بیدخیل، خدران

الدرزي: متيزي، منصور، گدون

الدوزي: گگلزي، همپ، ستريانی (اوستريانی)

الري خیل، (مهانې): د بازیدخیلو کهول، مداخیل، عیسی زي، یوسفزي. (ل)

الف خیل: کمی خیل، هاتي خیل، گوري خیل، امنزي، بارک، یاسین خیل، میري خیل، برکوپت، تري، تورمان، خټک

الف خیل: محمودزي، تور، سرگ، عمرخیل، پرنګي، سیانی، ابراهیم لودي

الف خیل: دولمارزیو کهول، مسوزي، اورکزي (ل)

الف دین خیل: د مصري خیلو کورنۍ، بوستی خیل، گللي، ادم خیل، اپریدی. (ل)

الک خېل: (مالک خېل وگورئ).

الک خېل: درې پلاره ← برهیم خېل ← ټولا خېل ← خدران.

الکزي، (لورلايي): د دیرگزي پښه ← لوني. (ل)

الکوزي (عليکوزي يا اليکوزي)، کويته، پښين، زیرک ← عیسی ← زختر ← ابدال ← ترین. (ل - ب)

الم بيک خیل: (علم بيک خیل)، (د ژمي د استوگنې سیمه يې د اسماعیل خان په دیره کې تریمن ده): د ناصرو پښه ← غلزي (پوونده). (ل)

المرخېل: د خويداد کورنۍ ← ملکشا هي (ملکشې) ← ایمل خېل ← بهلولزي ← مسعود. (ل)

المرخېل: وړه سپيرکۍ ← سپيرکۍ دره ← جاني خېل ← منگل.

المري خېل: گلان خېل ← گریز خېل ← ترکي ← موسی ← ابراهیم ← غلزي.

الوت: کهکور ← جعفر ← سريپال ← سرواني.

الوخېل: ادیه خېل ← خروتي.

الوخېل: میروس خېل ← عمباره خېل ← دعوت خېل ← بهمري ← اوتمان خېل ← برهان.

الوخېل: پيرخېل ← دولت خېل ← موسی ← ترکي ← موسی ← ابراهیم ← غلزي.

الوزي: گوجنزي ← اڅکزي.

الوزي، (ژوب): د بنادوزي کهول ← عليزي ← سنزرخېل ← کاکړ. (ل)

الوزي، (کويته - پښين): د خيتار پښه ← کاسي. (ل - ب)

الوزي: باستانزي ← سليما نخېل ← ايزب ← برهان ← غلزي.

الوزي: سهاک ← موسی ← ابراهیم ← غلزي.

الوزي: عبدالله ← بارک ← عثمان ← شينواري.

الوکوزي، (لغمان): عمرزی ← ساپي.

پښتني قبيلې او خیلونه

اله خان خېل: مرگي خېل، هادي خېل، کودي خېل، امنزي، بارک،
ياسين خېل، ميري خېل، برکويت، تري، تورمان، ختيک

اله خېل: غزني خېل، ممه خېل، کيوي، شيتک

اله خېل: د متوريزيوکورني، برسوليزي، بايزي، اکوزي،
يوسفزي (ل)

اله خېل: خوگيا خېل، عثمان خېل، بايزي، برمومند، مومند

اله داد خېل: (د مستورا جلگه)، د برو محمدخېلو خېل، محمدخېل،
اورکزي (ل)

اله داد خېل: د سن خېلوکھول، اباخېل، تتا، بيتني (ل)

اله داد خېل: د شان خېلوخېل، تتا، بيتني (ل)

اله داد خېل: کشيدخېل، نصرتي، ايسوړي، ککي، تومان،
لقمان (ختک)

اله داد خېل: اسک خېل، پيروز خېل، مهندرخېل، مموخېل،
خدوخېل، سندر، سلار، مروت، لواني

اله داد خېل: ازارخېل، مهندرخېل، مموخېل، خدوخېل، سندر،
سلار، مروت، لواني

اله داد خېل: بدي خېل، تترخېل، توتيزي، بهرام، سلار، مروت،
لواني

اله داد خېل: اعزرخېل، سپاهي خېل، مهرخان، خواص خېل،
عمرخان خېل، سليمان، بهرام، سلار، مروت، لواني

اله داد خېل: مغدودخېل، کشرانزي، عنايت خېل، کمالزي،
عثمانزي، مندر

اله داد خېل: احمدخېل، خاتونخېل، ملکزي، رزر، مندر

اله داد خېل: بوله خېل، سرکي خېل، سين خېل، احمدزي، وزير

اله داد خېل: سکندر خېل، دوستان خېل، منظرخېل، ابراهيم خېل،
اوتمانزي، موسی درویش، خدري، وزير

اله داد خېل: الدرزي، هبتي، منصور، گدون، غرغېستي

- اله داد خېل: خواجه هوس خېل + موسی خېل + خدو خېل + دريزي + سدوزي + اوتمانزي + عثمان + مندرې.
- اله داد خېل: ابراهيمزي + تري + اوسترياني.
- اله داد خېل: سليمان خېل + بازید خېل + حسام + دولتزي + امازي + عثمانزي + مندرې.
- اله داد خېل: گندا خېل + عمرانزي + تري (گنده پور) + اوسترياني.
- اله داد خېل: بهلول + مانيزي + رزر + مندرې.
- اله دادزي: گگلزي + همې + ستراني (اوسترياني).
- اله دادزي، (ژوب): دبابوزيو کورنۍ + پښيزي + هارون خېل + سنتيا + کاکړ (ل).
- الهدازي، (ژوب): د چار خېل پښه + شيراني، (ل).
- الهدين خېل: احمدزي + سليمان خېل + ايزب + ابراهيم (برهان) + علزي.
- الهي، (د توريلا شمال ته): د اوتمانزيو خېل + د مندان يوسفزي، (ل).
- الهده خېل: مشاني + نيازي.
- الهيار: خاني خېل + حلالزي + اندرې + غلجي.
- الهيار خيل: لعل بيك خېل + غازي خېل + پهروز + دادي خان + کاسي خيل + عمر خېل + مشاني + نيازي.
- الهي خېل: د کمال خېلو کورنۍ + ابازي + خويزي + اکوزي + د سوات يوسفزي.
- اليا خېل (عليا خېل): سلمکي کورنۍ + خلي خېل + شمن خېل + شمن خېل + مسعود، (ل).
- اليار خانزي، (سيوی): د باروزي پښه + پښي، (ل).
- الياس: بابکر + خدرام + کاکړ.
- الياس خېل: ملا خېل + غلزي (وصلي).
- الياسزي، (بونيردره د دوسري د غرونو اړخي ته): د بونير والوله دوو تپو خخه يوه تپه ده، (ل).

- الياسزي: موسى + يوسفزي
الياسزي: محمدزي + زمند
الياسي: منديزي + عبدالله + بارك + عثمان + شينواري
الياسي خېل: جوهر خېل + دريا + بوين + بنادي خېل + بندك +
ادريس + سرهنگ + الا + خاكو + نيازي
الي بيگ (علي بيگ) خېل (د باجوړ او شونتالي دره): د عيسى زيويښه
+ ترکانې (ل)
اليپ خېل: بيد خېل + خدران
الي خېل: اچو خېل + عمباره خېل + دعوت خېل + بهمري + اوتمانخل
+ برهان
الي خېل: کرنا خېل + مير احمد خېل + فيروز خېل + اولاخېل + ماپي +
اپريدي
اليزي: پنج پای
اليزي: سپيني
الي زي: ميرانزي + يونس خېل + رهمند + توخي
اليف خېل: دولت + هوتک
اليک خېل: د مامي خېلو کهول + شينکي + بهلولزي + مسعود (ل)
اليکوزي: (الکوزي وگورئ)
اليم (حليم) خېل: د عليخاني کورنۍ + بومي خېل + نصرالدين +
کالو خېل + احمدزي + درويش خېل + وزير
الين خېل: خدر خېل + مسعود خېل + ميرې خېل + ماندي خېل + غرني
خېل + توتيزي + بهرام + سلاز + مروت + لواني
اما خېل: مني خېل + مشرانزي + عنایت خېل + کمانزي + عثمانزي +
مندړ
اما خېل: سينکزي + کوندي + عيسى + خاكو + نيازي
امادي خېل: د ملاخېلو کورنۍ + بهرامکه خېل + بررايزي + اکوزي +
د سوات يوسفزي (ل)

اماري: يعقوب خېل، دلازاک

اماري: مندر، يوسفي.

امازي: غون، هوتک

امازي (امانزي)، (مهانې): عثمانزي، مندر، (ل-ب)

امام خېل: خواجه خېل، زهب خېل، لگن خېل، موسی، ترکي

موسی، ابراهيم، غلزي

امان اله کور: د شهبازکور کورنۍ، موسی خېل، سپاه، بايزي

مومند (ل)

امان خېل: د لنگر خېلو کورنۍ، خويدادي، ملکشاهي، ايمل خېل

بهلولزي، مسعود (ل)

امبارک خېل: مموت خېل، خاني خېل، خمکني.

امبره خېل: سه پای، محمد خېل، دولتزي، اورکزي.

امحلاخېل: مايل خېل، رمس خان، عبدال خېل، دولت خېل

کشاخېل، ماما، اچو خېل، سندر، سلار، مروت، لواني.

امرازي: خورزي، منصور، گدون، غرغښتي (غورغښتي)

امرانزي: نورزي

امرخېل: غلجي.

امرخېل: اوستراني، (ستورياني)

امرخېل: بهلولزي، مسعود.

امردين: توتيزي، بهرام، سلار، مروت، لواني.

امروهي، (د مومند و سيمه): د کندهاري، ساپيانو خېل، (ل)

امري: ودير، ساپي.

امزال خېل: د فريد کورنۍ، خسر خېل، گيدي خېل، مانزي، عليزي

مسعود (ل)

انزري خېل: خضر خان خېل، برهيمزي، اکازي، اوتمانزي، مندر.

امزوني (امختي) د ماليزادوله اتو تپو څخه يوه تپه دوه وزيره خپل
اوتايب خپل وگوري) (ل-ب)

امزي. همېر، سترپاني

امزي بارک، ياسين خپل، ميري خپل، برکويت، تري، تورمان،
لفسان (ختک) (ل)

امو: (مسوره زي يا داوړي وگوري)

امله کور: د ميراحمد خپلو کهول، علشيزي، لښکرزي، اورکزي (ل)

اميازي (لورلایي) د پيريزيو پښه، زرغون (ل)

اميراله خپل: کيچيزي يا کشچيزي، د خوتي زوی بللې زوی، عرضي
سورياني، شیک

اميرخان: د ازاد خپلو کهول، خويداد خپل، فمري، اپريدي (ل)

اميرخپل: سلطان باستانيزي، سليمان خپل، ايزب، ابراهيم (برهان)،
غلزي

اميزي (ژوب): د عبدالله زيوخپل، سترخپل، کاکړ (ل)

اميناخپل: د علشيز خپلو کهول، گدايزي، الياسزي، يونيروال (ل)

امين خان کور: د دوران کور، خسروگي، نصرالدين، زخه خپل،
اپريدي (ل)

امين کور: د رسول کور کهول، ولي بيک کور، گنداب حلیمزي،
مومند (ل)

اناخپل: مني خپل، مشرانزي، عنايت خپل، کمالزي، عثمانزي،
مندې

انا خپل: د ابراهيم خپلو کهول، استاني، شابي خپل، عليزي،
مسعود (ل)

اناخل، لالوخل، ناخپل، ترکي، موسی، ابراهيم، غلزي

انار کور: د شهباز کور کورنی، موسی خپل، سپاه، بايزي، مومند (ل)

انازي، (سيوي) د ساپي پښه، پني (ل)

انتراري، (کوټه-پښين) د بازي کهول، هارونخپل، سنډيا، کاکړ (ل)

- انجاني خېل د عليزيو (استوريخېل) خېل د دولتزي د اورکزي (ل) اندر خان خېل د پنج ياي کورنۍ د موسی خېل د نوريزي د ماليزي د بونبروال (ل)
- اندر، (ژوب - کويته - پسين - لورلايي - غزني او د قلات غلزي) د غلزيو يوه تپه ده چې تجاران او پوونده دي. (ل - ب)
- اندس خېل بيزر خېل د بنادي خېل د نصريي د کالوخېل د احمدزي د درویش خېل د وزير
- اندس خېل بهادر خان خېل د ترکي خېل د مده خېل د براهيم خېل د درویش خېل د خدري د وزير
- اندک خېل د نکزان خېلوکورنۍ د شيرخېل د هيبت خېل د نوناخېل د بهلولزي د مسعود (ل)
- اندک خېل: ضحاک، خوييزي د گنده پور
- اندکي خېل: لالي يالولي خيل د زاخېل د محمدخېل د سپرکي د کالوخېل د احمدزي د درویش خېل د وزير
- اندوان، (سيوی) د توخي پښه د غلزي (ل)
- انديان: اچوخېل د عمباره خېل د دعوت خېل د بهمري د اوتمان خېل د برهان
- انديخېل د عليزيو يا (ستوري خېلو) خېل د دولتزي د اورکزي (ل)
- اندي خېل: حصارکي د اتي خېل د درينامی د مريزي د تني
- انزر (انخرزي): زمري (مزي) پني د داني
- انزري، (لورلايي): دزام خېل د سپين د ترين (ل)
- انزي، (د ژوب شمال) د بد سوزي کهول د عليزي د سنزر خېل د کاکړ (ل)
- انکي خېل: د اسماعيلزيو کورنۍ د مخوزي د نسوزي د الياسزي د بونبروال (ل)
- انگور کور: د مرادي خېلوکورنۍ د دلخاکور د دادوخېل د ترکزي د مومند (ل)
- انگيزي: نورالدينزي د بارکزي د زيړک

- انورخېل حكاخېل ، عثمان خېل ، بايزي ، موسى زي ، مومند ،
 انوخېل ، برکويت ، تري ، تورمان ، لقمان (ختک)
 انوخېل نورنکيان ، مشواني
 انوري خليل ، غورياخېل
 انوري اوپي خېل ، سنجر ، تفوت ، کاکړ
 اني د بودي خېل ، زخه خېل ، اپريدي (ل)
 اني خېل ، واره دره ، وړه دره ، موسى خېل ، منگل
 انيزي : د لنډ احمد کهول ، احمدخېل ، ژوبا خېل ، شيراني (ل)
 انيزي : سملزي ، يونس خېل ، رهمند ، توخي
 انيس خېل : ايزيزي ، سه سده ، بهمري ، اوتمانخېل ، برهان
 انيس خېل : بام خېل ، خدوخېل ، دريزي ، سدوزي ، اتمانزي ،
 عثمان ، مند
 اوار خېل : د ميراخېلو کورنۍ ، مدخوزي ، خدر خېل ، محمودخېل ،
 اوتمانزي ، درويش خېل ، وزير (ل)
 اوار خېل : د تاروخېلو کهول ، بويه ، دينا (دنا) ، بيتني (ل)
 اوار خېل : د اديزيو کهول ، بلويه ، دينا ، بيتني
 اوباخېل ، (برغه لرغه) ، د شيرانزي يوه تپه ، بابوزي ، ناتوزي ، دومر
 سنزخېل ، کاکړ (ل)
 ژوبه خېل : حميم ، عمر ، چار ، شيراني
 اوپي خېل : سنجر ، تفوت ، کاکړ
 اوټام خېل : د سلطانخېلو کهول ، شيرگلي ، اکاخېل ، اپريدي (ل)
 اوټمان خېل : د ميرامشاه خېل ، تپيزاد ، دور (ل)
 اوټمانخېل : سلطان باستانزي ، سليمانخېل ، ايزب ، برهان ، غلزي
 اوټمانخېل : حسن خېل ، شيخ علي ، هوتي ، بتي خېل ، انوخېل ،
 برکويت ، تري ، تورمان ، لقمان (ختک)
 اوټمانخېل : دولت ، هوتک

- اوتمانخېل: تپي، مروت، لوانبي
اوتمانخېل: سين، پني، داني
اوتمانخېل: خدي، مولي، دوږ، شيتك
اوتمانخېل: دولتيار، هوتك، بارو، توران، غلزي
اوتمانخېل: ياسين خېل، كيوي، سنجر، تفوت، كاكړي
اوتمانخېل: سنجر، تفوت، كاكړي
اوتمانخېل: ياسين، پني، داني، غرغښتي
اوتمانخېل: سپينكي، ناصر
اوتمانخېل: (د پېښور د پولې شمال لويديځ ته): عثمان، مندرې، (ل)
اوتمانخېل: د چارخېلو كورنۍ، لنډ، ملخ، ماليزاد، درو، (ل)
اوتمانخېل: د كيسو كهول، وړوكي، داني، بيتيني، (ل)
اوتمانخېل: (د مستورا رود او د روبلان كنډو): د دولتزيو پښه
اوركزي، (ل)
اوتمانخېل، (واڼه): د زلي خيلو كورنۍ، بامي، نصريي، كالوخېل
احمدزي، درويش خېل، وزير، (ل-ب)
اوتمانخېل، (د بوري وادي): د جنوبي سترز (سنخر) خېلو پښه، كاكړي
اوتمانزي، (بر او لر يخنډ): د مومندو يوه تپه ده، دوي په دوه ډوله دي يو
يې كوچيان او بل يې ديشين دي، (ل-ب)
اوتانزي: د اديتزيو كهول، خواجه زي (خوازه زي)، اكوزي، د سوات
يوسفزي، (ل)
اوتمانزي: تركزي، كوز مومند، مومند، (ل-ب)
اوتمانزي، (د سوات سيند كينې غاړې ته): بررائيزي خيل، اكوزي، د
سوات يوسفزي، (ل)
اوتمانزي، (ژوب): د سليمانزيو كورنۍ، حسنزي، كيزي، سنخرخېل،
كاكړي، (ل)
اوتمانزي، (ژوب): د ديوي يوه پښه، كاكړي، (ل)

اوتمانزي، (د کرمې سیتد- کیتو توجي- خیسوره او شوال) د درویش خېلو وزیرو یوه تپه ده (ل)

اوتمانزي، (مهابن) د مندان د یوسفزیو له دریو تپو څخه یوه تپه ده. دوی په ازاده سیمه کې او سپرې او هم د هزاره په سیمه کې د تور بیلې په شاوخوا کې استوگنه لري. د دوی کوچنۍ خانګې اکازي، علیزي، غلام خېل او ختازي دي. د سدوزیو خانګه په دغه شمېر کې شامله نه ده. (ل)

اوتمانزي: الهداخېل، ابراهیمزي، تری، او ستراني

اوتمانزي: درویش خېل، خدرې، وزیر

اوتمانزي: نصرتزي، بارګزي، زبرک

اوتمانزي (اتمان): مریزي، تني، شیتک

اوتمانزي: رانیزي

اوتمانزي: بانډه وال وګورې

اوتمانزي: عثمانزي، مندر، (ل-ب)

اوتمانزي: شمزي، حسینزي، ثوریاني، خویشکي، زمند

اوتمانزي: محمدزي، زمند

اوتوخېل: سلطان باستانیزي، سلیمانخېل، ایزب، ابرهیم، غلزي

اوتي خېل: درینومي، تني

اوجي خېل: محمدخېلو کهول، ملخ، مالیزاد، دور، (ل)

اوداخېل: بايزي، بنگش، (ل)

اودخېل: قلندر خېل، عبدالرحیمزي، اتوزي، سالار، گدون

اودریدونکي، (دیشین)، (بیپال): دغه نوم د داوژیو او اوتمانزیو مومندو

کهولونو ته ورکړل شوی دی او د هغو کوچي کامونو چې د مومندو

په سیمه کې ژوند کوي توپیر لري. (ل)

اودک خېل: نکزان خېلو کورنۍ، نوناخېل، بهلولزي، مسعود، (ل)

اودل خېل: سنجر، تفوت، کاکر

- اودم (وډم خيل): د نظر خېلو کورنۍ ← عليخان خيل ← سرکي خيل ←
 مده خيل ابراهيم خيل ← اوتمازي ← درويش خيل ← وزير. (ل)
- اودي خېل: سوگي ← مل خېل ← توري خېل ← ابراهيم خېل ← اوتمازي
 ← درويش خېل ← خدرې ← وزير
- اوديلزي (اوديسالزي)، (کوټه - پښين): د نورزيو يو کوچنی خېل دی ←
 ابدال ← ترين. (ل)
- اوډي خېل: د شوگي کورنۍ ← توري خېل ← ابراهيم خېل ← اوتمازي ←
 درويش خېل ← وزير. (ل)
- اوډي خېل، (پنډیالی): کوز يا خړيوالو برهان خېلو خېل ← مومند. (ل)
- اورازي: د غليزيو پښه ← اوتماخېل. (ل)
- اورکزي (ورکزي): تيرا د کوهات شمال لويديځ غرنۍ سيمه نږدې د
 اړيدبو جنوبی سيمې د ميرانزيو بنکته وادې د شمال لويديځ
 سرحد د تپو يوه ډېره مهمه تپه ده. کودي ← کرلامي. (ل - ب)
- اورمړ: د تايب خېلو کهول ← امزوني ← ماليزاد ← دوړ. (ل)
- اورمړ: شرخون ← سرپني. (ل - ب)
- اورمړ: د بالي خېلو کورنۍ ← بنادي خېل ← بوراخېل ← محمودخېل ←
 اوتمازي ← درويش خېل ← وزير. (ل)
- اورمزخېل: د سپاه پښه ← اړيدي. (ل)
- اوريا: يوسفزي
- اورياخېل: خويدارخېل ← برهيمزي ← اکازي ← اوتمازي ← عثمان
 مندر.
- اورياخېل: يوسف خېل ← سهاک ← موسی ← ابراهيم ← غلزي.
- اورياخېل: موسی ← اوتماخېل ← سپينکي ← ناصر
- اورياخېل: چنجو ← اوتماخېل ← حسن خېل ← شيخ علي خېل ← هوتي ←
 بتي خېل ← انوخېل ← برکويټ ← تری ← تورمان ← لقمان (ختک)،
 اوريازي، (سيوی) د خوژک پښه ← پنی. (ل)
- اوريازي: يعقوب خېل ← اسماعيلزي ← اصاږی ← عثمان ← مندر

- اوريزي: (سيوی او لورلايي) د غونجي پښه ، زرغون. (ل)
- اوريزي: دواړه (وورخېل) ماموند ، ترکانې. (ل)
- اوريه خېل: بهادري ، محمد ، عيسى خېل ، د عيسى خان نيازي
اولاده
- اوزارخېل: د عمر خېلو کورنۍ ، علي خېل ، خدرخېل ، محمودخېل ،
اوتمانزي ، درويش خېل ، وزير. (ل)
- اوزبکزي، (ژوب) د سليمانخېلو پښه ، غلزي. (ل)
- اوزبکي: د شينکي خې لوخېل ، بهلولزي ، مسعود. (ل)
- اوزشده: د برك د خټکويو ستره تپه ده د بنو په سيمه کې په بهادرخېلو
کې اوسېږي. (ل)
- اوزي: د زيرکي خېل ، ماليزاد ، دور. (ل)
- اوزي خېل: د رسلي ، درزي خېل ، محمودخېل ، اوتمانزي ، درويش
خېل ، وزير
- اوساخېل: ميرزاخېل ، اسدخېل ، درزي خېل ، محمودخېل ، اوتمانزي
، درويش خېل ، وزير.
- اوساخېل: د نوراخېلو او شېخ خېلو کهولونه ، ماليزي ، خوازه زي ،
اکوزي ، يوسفزي.
- اوساک خېل: د سکندر خېلو کورنۍ ، بديوی ، کلي خېل ، پاس شمن
خېل ، شمن خېل ، مسعود. (ل)
- اوستاخېل: د خواجه کورنۍ ، خدين خېل ، عشازي ، الياسزي ،
بونيروال. (ل)
- اوستراني (سترياني يا ستورياني)، (د غازيخان په ديره کې د جنوبي برخې
د غونډيو پای په مقابل سيمه کې): عمر زوی بللی زوي ، ودم ،
چار ، شيراني. (ل. ب.)
- اوستوخېل: پوونده د غلزيو د خروټو يوه پښه ده. (ل)
- اوس خېل: نصرت خېل ، اباخېل ، زلوزي ، سدوزي ، اوتمانزي ،
عثمان ، مندر.

اوس خېل: خصرخان خېل، برهيمزي، اکازي، اوتمانزي، عثمان،
مدر

اوسه خېل: پخې، حصارکي، اتی خېل، درينامي، مریزي، تنی،
شیتک.

اوکري: دوتايي، ابراهيم، ورسپون

اولاخېل: ماپي، ايریدی.

اول خېل، (تورغر): د پاينده خېلوپښه، اکازي، عیسی زي،
يوسفزي، (ل)

اوليازي: د بنادوزيو کورنۍ، بيوزي، پانيزي، هارونخېل،
سنتيا، کاکړ، (ل)

اوليازي، (کوټه - پتین): د سرگاري پښه، کاکړ، (ل)

اوليتزي (اولتزي): نوزري

اولي خېل: د عبدالخېلوکھول، وافر خېل، سپاه، ايریدی، (ل)

اومچي: (وينچي وگورئ)

اومو خېل: نذري خېل، سکندر، استان خېل، کاسي خېل، عمر خېل،
مشاني

اومي کور، (پنديالي): دکوز يا خريوالو خېل، برهان خېل، مومند، (ل)

اوندر: موسی، ابراهيم، غلزي.

اوندا، (سيوي): د نودهاني پښه، پني، (ل)

اون کور: پاينده خېل، اسماعيل خېل، بهمري، اتمانخېل، برهان.

اويچي: سپين، ترين.

اهنگر: عیسی خیل، عثمان خیل، بايزي، برمومند.

اياب خېل (ایب خېل) يا ايوبي (ايبي)، موسی خیل، منگل.

ايابي خیل: (ايبي خیل): اسوزي (عیسی زي)، ترکاني.

اياخېل: تورزي، سه سده، بهمري، او تمانخېل، برهان.

اياخېل اسماعيلزي، اورکزي.

- ايا خېل: بېوخېلو کورنۍ ← اديتزي ← خوازه زي ← اکوزي ← يوسفزي (ل)
اياخېل (ياخېل): د اشازيوخېل ← الياسزي ← بونيروال (ل)
ايا زخېل، (دير): د پاينده خېلوکھول ← سه سده ← ماليزي ← يوسفزي (ل)
ايازخېل، (سمانه او د خانکي وادي): د رابياخېلو خېل ← اسماعيلزي ←
اورکزي (ل)
اياخېل: د تریتاکھول ← عيدک ← تپيزاد ← دور (ل)
ايارخون خېل: (دويگر-خوی) ابراهيم خېل ← وزير (وصلي) ويل کيږي چې
دوی سادات دي (ل)
ايسپ خېل: اوس خېل ← نصرت خېل ← اباخيل ← زلوزي ← سدوزي
اوتمانزي ← عثمان ← مندي
ايسپ خېل، (دبونير لويديځ): د سالازيوخېل ← الياسزي ← بونيروال
(ل - ب)
ايسپ کور: د شيخ خېلو کورنۍ ← ايسپ خېل ← سالازي ← الياسزي ←
بونيروال (ل)
ايبې: د حيدر خېلوخېل ← تپيزاد ← دور (ل)
ايبې کور: د حسن خېلوخېل ← داوزي ← مومند (ل)
ايدر خېل: د علي خېل کورنۍ ← حيدر خېل ← محمود خېل ← اوتمانزي ←
درويش خېل ← وزير (ل)
ايدک (عيدک): د تپيزادو پښه ← دور. ځينې منابع وايي چې دوی يوه جلا
طايفه ده چې په تپيزادو او ماليزادو نه ورگډيږي (ل - ب)
ايدل خېل: درينامي ← مريزي ← تنې ← شيتک
ايدل خېل: نصرت خېل ← ملخ ← دور (وصلي)
ايدل خېل: هاتي خېل ← سين خېل ← احمدزي ← درويش خېل ← وزير
ايدل خېل: د محمد خېلوکھول ← ملخ ← ماليزاد ← دور (ل)
ايدل خېل (د چيشن يوه کوچنۍ څانگه ده): زيره خېل ← امزوني ← ماليزار
← دور (ل)

ایدل خېل: د علي خېلوکھول ← بررائيزي ← اکوزي ← د سوات
يوسفزي (ل)

ایدل خېل: د بيري خېلوکھول ← گلشاهي ← شمن خېل ← مسعود (ل)
ایدلزي، (ژوب): د اوت خېلوخېل ← مندوخېل ← پني. (ل)

ایدوخېل: درې پلاري ← بهرت ← سرهنگ ← الا ← خاکو ← نيازي.

ایدو خېل: د علي خېلوکھول ← بوبک ← دنا ← بيتني. (ل)

ایدياخېل: د جاني خېلوکھول ← ولي خېل ← اوتمازي ← درویش خېل ←
وزير. (ل)

ایدنزي: اسحاق ← ميري ← عیسی ← زختر ← ابدال ← ترين.

ایديکاچکي: د ملکدين کهول ← مانزي ← عليزي ← مسعود. (ل)

ایروت خېل: حسن ← خوتي ← غرضي ← سورياني.

ایزخېل: خضر خېل ← حسن خېل ← محمود خېل ← اوتمازي ← درویش
خېل ← وزير.

ایساب (عیسپ خېل): د تپي خېلوکھول ← بادينزي ← شمن خېل ←
مسعود. (ل)

ایساب خېل: د بندې خېلوکورنی ← بوره خېل ← محمود خېل ←
اوتمازي ← درویش خېل ← وزير. (ل)

ایساب خېل (حساب خېل): د نصر خېلوکورنی ← حیدرخېل ← تپيزاد ←
دور. (ل)

ایسابزي (حسابزي): (سيوي): د مرغزي پښه ← پني. (ل)

ایسابزي (حسابزي): د پیراني پښه ← پني. (ل)

ایساک (اسحاق): د کریم خېلوکورنی ← علي خېل ← کیک خېل ← بامي ←
نصربي ← کالوخېل ← احمدزي ← درویش خېل ← وزير. (ل)

ایساکور: خویزي ← برمومند ← مومند.

ایسب خېل: بویاخېل ← دنا ← بيتني.

ایسپ خېل: بهرام ← سلار ← مروت ← لواني.

ايسپ خېل: لالې (لولې) خېل، زو خېل، محمد خېل، سپرکي، کالو خېل، احمدزي، درویش خېل، وزير.

ايسپ خېل: نصر خېل، دولت خوازي، بهرام، سلار، مروت، لوانې، ايسپ خېل: بده خېل، ميرانزي، بنگش.

ايسپ خېل: د زلي خېلو کورنۍ، بامي خېل، نصريي، کالو خېل، احمدزي، درویش خېل، وزير. (ل)

ايسپرکي (سپرکي): د کالو خېلو خېل، احمدزي، درویش خېل، وزير. (ل) ايسټوريزي، (ژوب): د چکر خېلو خېل پښه، شيرانې. (ل)

ايسک: توتيزي، بهرام، سلار، مروت، لوانې، ايسوت: پني.

ايسوت خېل: (سوت خېل وگورئ). (ل)

ايسوتيان، (لورلايي): د غرغښتي کوچيانو وړوکي کام دی. د اسماعيل خان ديري د جنوب لويديځو غرونو کې اوسېږي. د ايسوتيانو د

عليزيو تپه په سيوي او تاسل کې ژوند کوي: پني، داني. (ل - ب)

ايسو خېل: بيزن خېل، بنادي خېل، نصريي، کالو خېل، احمدزي، درویش خېل، وزير.

ايسو خېل: صيخو خېل، نصرت خېل، ابا خېل، زلوزي، سدوزي، مندر.

ايسو خېل: د مستي خېلو کورنۍ، توجيا خېل، بامي خېل، نصرالدين، کالو خېل، احمدزي، درویش خېل، وزير. (ل)

ايسوري: د تپيزاد پښه، دور. (ل)

ايسوري: ککي، تومان، لقمان، ختک)

ايسو زال: د عليزيو پښه، اوتمان خېل. (ل)

ايسوزي: دولتبار، هريک.

ايسوزي: عيسی زي وگورئ. (ل)

ايسوزي، (سيوي): د حميمزيو خېل، خواڅک، پني. (ل)

- ايسپاني، (لورلايي) د درکزي پښه، (لواني) (ل)
 ايسيزي، (لاړغه) د احمد خېلو خېل، ابو خېل، شيراني، (ل)
 ايشم خېل د وليد خېلو کورنۍ، مل خېل، د چي خېل، پالي خېل،
 منزي، عليزي، مسعود، (ل)
 ايکم خېل: ميرال خېل، موسی خېل، منگل.
 ايکم خېل: د بلند خېلو خېل، بهلولزي، مسعود، (ل-ب)
 ايلال خېل: د سالارزيو پښه، ترکانې، (ل)
 ايلم: خجورې، موسی خېل، منگل.
 ايلم خېل: سملزي، بنگش.
 ايماري: تيتي مده خېل، اوتمانزي، (ل)
 ايماني خېل: د بغداد خېلو کورنۍ، کيمل خېل، اورمز خېل، سپاه،
 اپريدي، (ل)
 ايمت (همست) خان کور: د عليکران کورنۍ، سپاه، ماموزي،
 لښکرزي، اورکزي، (ل)
 ايمل خان خېل، (د مستور سيند سره): د علي خېلو پښه، په اورکزيوکې
 اوسېږي، (ل)
 ايمل خان کور: د عمر خان خېلو کهول، عليشيرزي، لښکرزي،
 اورکزي، (ل)
 ايمل خېل: بارکدين خېل، گندي خېل، جلالزي، اود، ترکي، موسی،
 ابراهيم، غلزي.
 ايمل خېل: فيروز خېل، اولاخېل، ماپي، اپريدي.
 ايمل خېل: برهيم خېل، چاوزي، منداخېل، مندوخېل، سورياني.
 ايمل خېل: د قاسم خېلو کورنۍ، قيمت خېل، جواکي، ادم خېل،
 اپريدي، (ل)
 ايمل (ميمل) خېل: د بهلولزيو پښه، مسعود، (ل-ب)
 ايمل کور: د هني خېلو کورنۍ، مالي خېل، سلاززي، الياسزي،
 بونيروال، (ل)

- ایمناکور: د حیاتي کور کورنۍ ← شاه منصور خېل ← دادو خېل ← ترکزي ← مومند. (ل)
- اینام (عنام) خور: داواره خېل ← مامون ← ترکانې. (ل)
- اینزرا خېل، (لورلایي): د اسماعیل خېلو پښه ← زمري. (ل)
- اینزي، (د غازيخان دیرې لويديځه سیمه): د حسن خېلو خېل ← بل خېل ← موسی خېل ← پني. (ل)
- اینزي، (ژوب): د اباخېلو پښه ← شیراني. (ل)
- ایوب خېل: عزت خېل ← سعید خېل ← عمرزي ← سین خېل ← احمدزي ← درویش خېل ← وزیر.
- ایوب خېل: د حکیم خېلو کهول ← باند خېل ← بهلولزي ← مسعود. (ل)
- ایوب خېل، (لورلایي): د اسماعیل خېلو پښه ← زمري. (ل)
- ایوب خېل: د یارعلي خېلو خېل ← قمري خېل ← اپريدي. (ل)
- ایوبزي: توخي ← بارو ← توران ← غلزي.
- ایوبزي: پوپلزي ← زیرک.
- ایوبزي: زلفوزي ← کاکړ.
- ایوبي: حیدر خېل ← تور ← مولي ← دور.
- ایو خېل: ختین خېل ← پیر خېل ← خدران.
- ایي (ایبي)، (ایوبي): موسی خېل ← منگل.
- اییم (ایم) خېل: والي خېل ← لگن خېل ← موسی ← ترکي ← موسی ← ابراهیم ← غلزي.

باباخېل: د فتح خېلو کورنۍ، ابازي، خوازه زي، اکوزي، د سوات
يوسفزي (ل)

باباخېل: باغوان خېل، بجل خېل، احمد خېل، سډون خېل، سپرکي،
کالو خېل، احمدزي، درويش خېل، وزير.

باباخېل: د حيدر خېلو کهول، محمود خېل، اوتمانزي، درويش خېل،
وزير. (ل)

باباخېل: بایي خېلو کورنۍ، مامدي (محمدي) شينگي، بهلولزي،
مسعود. (ل)

باباخېل: د خاکزي اشازي کهول، الياسزي، بونيروال. (ل)

بابا خېل: د ملک خېلو کورنۍ، مير خېل، لنډ، ملخ، ماليزاد، دور. (ل)

بابا خېل: د شيراز خېلو کورنۍ، جلال خېل، نوناخېل، بهلولزي،
مسعود. (ل)

باباخېل: د گلي شاهي کهول، برشمن خېل، مسعود. (ل)

باباخېل: د حيرال خېلو کورنۍ، چهار خېل، برشمن خېل، شمن خېل،
مسعود. (ل)

باباخېل: سليمان خواه، خاتون خېل، ملکزي، رزپ، مندر.

باباخېل: عمران خېل، شيخ بدین، سوري خېل، بکا خېل، ولي خېل،
اوتمانزي، درويش خېل، وزير.

باباخېل: پنجپاو، عليزي، اوتمانزي، عثمان، مندر.

بابازي (بايزي): غون (عرب)، هوتک، بارو، توران، غلزي.

بابازي، پپيل، (ديشين): داووزي، مومند. (ل)

بابازي: سه پاي، بايزي، برمومند، مومند.

بابانمسي، (د مستوري وادي): د برو محمد خېلو خېل، محمد خېل،
اورکزي. (دوي په اصل کې علي خېل دي). (ل)

بابرخېل: کمال خېل، سکندر، خوبيزي، گنډه پور.

بابرخېل (دهرمه خېل): مغول، طلحه، هندبيک، فتح خان، دهرمه.

خېل، واله دين، غورزي، (عرضي)، سورياني

بيشني قبيلي او خپلونه

بابړخېل: امند ← زکوخېل ← خروتي

بابړخېل: المرحېل ← وږه سپيرکي ← سپيرکي دره ← جاني خېل ← منگل

بابړخېل: نقره دين ← عيسکي ← سمې ← کيوي ← شيتک

بابړ: ودم ← شيراني ← سربني

بابړ (بوېر): خېل: خوجل خېل ← بنادي خېل ← نصري ← کالوخېل ←

احمدزي ← درويش خېل ← وزير

بابړخېل: شيرخېل ← ابوخېل ← اختوخېل ← ايسپ خېل ← بيده خېل ←

خدران

بابړزي: علي خېل ← ساهنگ ← پني

بابړزي: مليزي ← احمد ← بلبل ← موسی خېل ← ساهنگ ← پني

بابړزي، (د غازيخان ديري لويديځه سيمه کې): د لنډپالي خېل ← لهريزي ←

موسی خېل ← پني (ل)

بابک خېل: د علي خېل کهول ← اشوخېل ← ادم خېل ← اپريدي (ل)

بابکو: خدرام ← کاکړ

بابکو خېل: د علي شيرخېلو کهول ← موسی خېل ← نوريزي ← ماليزي ←

بونيروال (ل)

بابکو خېل: د بنادي خېل کهول ← بوبک ← دنا ← بيتني (ل)

بابکو خېل: محمود خېل ← سيد خېل (ل - ب)

بابکو خېل: د سلطان خېلوکورنی ← مليزي ← (خواجه زي) ← اکوزي ←

يوسفزي (ل)

بابکو خېل: کنازي ← اوتمازي ← عثمان ← مندر

بابکو خېل: احمدزي ← سليمان خېل ← ايزب ← برهان ← غلزي

بابکو خېل: سلطان باستا نيزي ← سليمان خېل ← ايزب ← برهان (ابراهيم)

← غلزي

بابکوزي: اويي خېل ← سنجر ← نفوت ← کاکړ

بابکوزي، (د غازيخان ديري په لوېديځ کې): د حمزه زيوخېل ← بل خېل ←

موسی خېل ← پني

- بابکرزي: پنی ، دانی ، غرغبتی
بابکرزي: شلمزي ، یونس خیل ، رهمند ، توخي ، دباروزوي
بابکرزي: هارونزي ، ملمونی ، ثور ، ترین
بابکرزي: د سپاه پینه ، اپریدی (ل)
بابل خیل: خویدادی ، ملکشا هی ، میمل خیل ، بهلولزي ، مسعود
بابو: تولر (توران) ، غلزي
بابو (لورایي): د پلو پینه ، لوتی (ل)
بابوخیل: داوی ، ساری (خاری) ، تتا ، کجین ، بیتنی
بابوخیل: د مدي خیلو کورنی ، اوتمانزي ، رانیزی ، اکوزي ، د
سوات یوسفزي (ل)
بابوخیل: د شیرگه خیلو کورنی ، اوتمانزي ، ادینزي ، خوازه زي ،
اکوزي ، د سوات یوسفزي (ل)
بابوخیل: قیصرخیل ، سلیمانخیل ، غلزي
بابوخیل: د ادینزیو کهول ، خوازه زي ، اکوزي ، د سوات یوسفزي (ل)
بابوخیل: تترخیل ، الهدادخیل ، مغدودخیل ، کشرانزي ، عنایت
خیل ، کمالزي ، عثمانزي ، مندر
بابوخیل: کتی خیل ، مسکین خیل ، عمباره خیل ، دعوت خیل ،
بهمری ، اوتمانخیل ، برهان
بابو (بابو) خیل: د کیمل خیل ، اورمزخیل ، سپاه ، اپریدی (ل)
بابوزي: د سپاه د پنبی یوبل نوم بایزی دی ، مومند (ل)
بابوزي: مندکی ، داوودزي ، دولتیار ، غوریاخیل
بابوزي (بازیدزي) ، دوی (بابوزي) ، د سوات د سیند په کینه غاره
ژوند کوي: د بایزیوخیل ، اکوزي ، د سوات یوسفزي (ل-ب)
بابوزي: هوتک ، غلزي
بابوزي: سنبل ، نیازی
بابي: د سلطانخیلو کورنی ، اکاخیل ، د اوت خیل ، خويزي ،
مومند (ل)

بابي، (كلات - کويته، غرغبتی (ل - ب)

بابي خېل: د بازید خېلو کورنۍ، شموزي، خوازه زي، اکوزي، یوسفزي (ل)

بابي خېل: اکو خېل، رزپ، مندر.

بابي خېل: د همزه خېلو خېل، کمالی حلیمزی، مومند (ل)

بابي خېل، (د سمنه او خانکي وادي): د رابي (رابيا) خېلو د شپرو پښو
خخه یوه پښه، اسماعيلزي، اورکزي (ل)

بابي خېل: گدي خېل، حلیمزی، کوز مومند، مومند (ل - ب)

بابي خېل: علي خان خېل، مبارک خېل، بهلول، مانيزي، رزپ، مندر

بابيزي: غون، هوتک، بارو، توران، غلزي

بابيه خېل: بابړ (بویر) خېل، خوچل خېل، بنادي خېل، نصريي، کالوخېل، احمدزي، درویش خېل، وزیر.

باتوزي: مهتر خېل، دعوت خېل، بهمري، اوتمان خېل، برهان
باتوزي، (کويته، پشین): د مشواڼي خېل. (ل)

باتوزي، (لورلایي): مسيزي پښه، اوستراني (ستورياني).

باتوزي، (کويته، پشین): د بازي کهول، هارون خېل، سنتيا، کاکړ. (ل)
باتا خېل: رستم، رهمند، توخي.

بات خېل: مبارک خېل، بهلول، مانيزي، رزپ، مندر.

باجوخېل: سنبل، نيازي.

باجوخېل: زنگي خېل، فتح خان، سلطان خېل، سرهنگ، الا خاکو، نيازي.

باجوخېل: جلو خېل، فتح خان، سلطان خېل، سلیمان خېل، غلزي.

باجي خېل: ريمي، ممش خېل، خوژک، پوک، سورياني، شيتک.

باجي خېل: د مخل خېلو کورنۍ، پتياڼي، شابي خېل، عليزي، مسعود. (ل)

باجي خېل: مليزي، بازیدی، ماليو، مندا خېل، سورياني.

- باجيزي، (لورلايي): د موزري خېل ← رخنوال ← لوانې. (ل)
 باجيزي: اکوزي ← يوسفزي
 پاچا خېل: پټاني کهول ← شابي خېل ← عليزي ← مسعود. (ل)
 پاچو خېل: نورادين ← الوخېل ← اديه خېل ← خروټي.
 پاچي خېل: زخه خېلو کهول ← خباچوري ← حسن خېل ← ادم خېل ←
 ايريدې. (ل)
 بادري: نورزي.
 بادشاه خېل: د بابو خېلو کورنۍ ← اديتزي ← خوازه زي ← اکوزي ←
 يوسفزي. (ل)
 بادي: سپکي ← تور ← ترين.
 بادو خېل: سربدال خېل ← برمي خېل ← دعوت ← بهمري ← اوتمان خېل ←
 برهان.
 بادوزي، (خواه باکو): پوپزي ← زيرک.
 باده خېل: ميرانزي ← بنگش. (ل)
 بادين خېل: ترکي ← موسی ← ابراهيم ← غلزي.
 بادين خېل: معروف خېل ← احمدزي ← سليمان خېل ← ايزب ← برهان ←
 غلزي.
 بادين خېل: سه سده ← زیده خېل ← ملکزي ← رزږ ← مندر.
 بادين خېل: د نهاکي يا يوسف کور کهول ← ابراهيم خېل ← کمالي
 حلیمزي ← مومند. (ل)
 بادين خېل: احمد خېل ← هاشم خېل ← خاخي.
 بادينزي، (لورلايي): د محمدزيو پټه ← ايسوت ← غرغښتي. (ل)
 بادينزي: شمن خېل ← عليزي ← مسعود ← محمود ← خدري ← وزير.
 بادينزي، (ژوب): د عبدلزي خېل ← سنزر خېل ← کاکړ. (ل)
 بادينزي: جيبزي ← گريز ← ساپي.
 بادينزي، (ژوب): د احمدزيو کورنۍ ← کيبلزي ← حسنزي ← کيبيزي ←
 سنزر خېل ← کاکړ.

پښتني قبيلې او خپلونه

بادپنزي، (بوري) د شاپوزيو كهول ← دومر ← سنزر خپل ← كاكړ (ل)
بادپنزي: اڅكزي

بارام خپل: د حكيم خپلوكهول ← مباركشاهي ← ماليزاد ← دوړه (ل)
باران خپل: احمدزي، سليمانخپل ← ايزب ← ابراهيم (برهان) ← غلزي
بارانزي: د احمدزيوكورنۍ، كيبليزي ← حسنزي ← كيبزي ← كاكړ (ل)
بارانزي، (سيوي لورلايي): د ملكزي خپل ← غونجي ← زرغون (ل)
بارقوم: (برقوم وگوري)

بارك: خوگياني

بارك: ياسين خپل ← ميري خپل ← بركويت ← تري ← تورمان ← لقمان ←
(ختك)

بارك مريمزي: دولت شاه ← ميار ← مومند ← دولتيار ← غورياخپل

بارك خپل: گربزخپل ← تركي ← موسى ← ابراهيم ← غلجي (غلزي)

بارك خپل، (لورلايي): د ترك پښه ← غلزي (ل)

بارك خپل: اوتمانخپل ← حسن خپل ← شيخ علي خپل ← هوتي خپل ←
بتي خپل ← انوخپل ← بركويت ← تري ← تورمان ← لقمان (ختك)

بارك (بورا) خپل: محمود خپل ← اوتمانزي ← موسى درويش ← خدري ←
وزير

بارك خپل: گربزخپل ← تره كي

بارك خپل: اسماعيل خپل ← هيبك ← سورياني

بارك خپل: دازي خپلوكورنۍ ← برسوليزي ← بايزي ← اكوزي ←
يوسفزي (ل)

باركدين خپل: لگن خپل ← موسى ← تركي ← ابراهيم ← غلزي

باركزي، (سيوي): د بهرامزيوخپل ← خوڅك ← پني (ل)

باركزي: زيرك ← عيسي ← زختر ← ابدال ← ترين

باركزي، (د غازيخان ديري لويديځه سيمه): د كبلزيوكهول ← بركزي ←

لهرزي ← موسى خپل ← پني (ل)

باركزي، (كلات): زرك ← ابدال ← ترين (ل-ب)

بارکزي، (کويټه، پشین) د ترغاره پښه، کاکړ (ل)

بارکزي: د دولتزيو خېل، ماليزي، بونيروال (ل)

بارکزي: محمدزي، زمند

بارکزي: حسين، بريخ

بارکزي، (ژوب) د چارخېلو پښه، شيراني (ل)

بارکزي، (ژوب): د عيسی خېلو خېل، ستيا، کاکړ (ل)

بارکزي خېل: لوخان خېل، عمرخېل، مشاني، نيازي

بارمزي: ساپي

بارو: تولرياتوران، غلزي

بارو خېل: محمدخان خېل، بابکر خېل، کنازي، اوتمانزي، عثمان،

مندړ

باروزي، (لورلايي) د غيازيو پښه، ايسوت، غرغښتي (ل)

باروزي، (کويټه، پشین): د بازي کهول، هارونخېل، ستيا، کاکړ (ل)

باروزي: پني، داني، غرغښتي

باروزي: بوستانزي، زنگي، شکر، اليکوزي

باروزي: هارونزي، مملوني، تور، ترين

باروزي: خليل، غوريا خېل

باروم خېل: ميزاي، حدران

باره خېل: عزيز خېل، سهيل، بازيدزي، اکوزي

باره خېل، (ژوب): د خروټو پښه، غلزي (ل)

باره خېل: سه سده، کنازي، اوتمانزي، عثمان، مندړ

باره خېل: موسی خېل، بابکرخېل، کنازي، اوتمانزي، عثمان،

مندړ

باره خېل (باباخېل): بازي خېل، اود، ترکي، موسی، برهان، غلزي

باره خېل: شمروزي، خضرزي، رزير، مندړ

باره ستوري: ستوري خېل باعليزي، اورکزي

باره کدم، (د مستوري د سیند سره) د عبدالعزیز خېلو خېل ← محمد خېل
← اورکزي. (ل)

باري خېل د اباخېلو کورنۍ ← اسماعيلزي ← دولتزي ← ماليزي ←
بونيروال. (ل)

باري خېل: موسگي ← درزي خېل (ووزي خېل) ← محمود خېل ←
اوتمانزي ← درویش خېل ← وزير.

باري خېل: اکا خېل ← علي خېل ← ايزب ← برهان ← غلزي.

باري خېل: ابدال خېل ← کوكي خېل ← فيروز خېل ← اولاخېل ← ماپي ←
عثمان. (اږيډي)

باري خېل: شجاوول ← مبارکشاه ← مولي ← دوږ.

باري خېل: سوگي خېلو کورنۍ ← محمد خېل ← ملخ ← ماليزاد ← دوږ. (ل)

باري خېل: دعلي خېلو کورنۍ ← حيدر خېل ← ټپيزاد ← دوږ. (ل)
بارميرزي: ودير ← ساپي.

باري: بلزي ← غوپه ډډه ← جاني خېل ← منگل.

باري خېل: يوسف خېل ← اکا خېل ← علي خېل ← ايزب ← برهان
(ابراهيم) ← غلزي.

بازاني: مخياني خېل ← سپين ← ترين. (ل)

بازداني، (لورلايي): دوينجي (وينخي) خېل ← سپين ← ترين. (ل)

بازداني: د عمرانې پښه ← جفريان. (ل)

بازدي خېل: حسن خېل ← کته گرام ← کجين ← بيتني.

بازر خېل: مليزي ← قيصر خېل ← سليمان خېل ← غلزي.

بازر خېل: داوت خېل ← زنگي خېل ← موخېل ← خدو خېل ← سندر ←
سلار ← مروت ← لواني.

بازر خېل: جبار خېل ← گلي خېل ← متک ← عيسک خېل ← ميرداد خېل ←
کشا خېل ← ماما ← اچو خېل ← سندر ← سلار ← مروت ← لواني.

بازک خېل: براهيمزي ← تري ← اوستراني.

بازکزي: محمدزي ← يونس خېل ← رهمند ← توخي.

بازکي: شیرخېل ← الوخېل ← اختون خېل ← الپ خېل ← بیده خېل ←
خدران

بازواني، (سیوی)، د نودهاني پښه ← بیتني. (ل)

بازوتي، (مستوره) د دولتزيو له څلورو پښوڅخه يوه پښه ← اورکزي. (ل)

بازوخېل: عیسی خېل ← احمدزي ← سلیمانخېل.

بازوخېل: صبري ← کرلابي.

بازه خېل: د مداخېلوخېل ← عیسی زي ← يوسف زي. (ل)

بازي (بانزي)، (کوټه، پشین): د هارونخېلوخېل ← سنتيا ← کاکي. (ل)

بازي خېل: دخان خېلوکورنۍ ← کوز سوليزي ← بايزي ← اکوزي ← د

سوات يوسفزي. (ل)

بازي خېل: د بدزي کهول ← گتگرام ← تتا ← بیتني. (ل)

بازي خېل: مندان ← سمی ← کيوي ← شيتک.

بازي خېل: اوود ← ترکي ← موسی ← ابراهيم ← غلزي.

بازيد: مانيزي ← رزر ← مندر ← توتيزي ← بهرام ← سلام ← مروت ←

لواني.

بازيد خېل: د باش خېلوکورنۍ ← شیراکي ← گلي ← ادم خېل ← اپريدي.

(دوی په حقيقت کې د ادم خېلو د څانگې د جواکي متعلق دي چې

له خپلې سيمې نه فرار شوی دی). (ل)

بازيدخېل: د ميا خېلو کورنۍ ← جناخوري ← حسن خېل ← ادم خېل ←

اپريدي. (ل)

بازيدخېل: د جواکي سيمه، دکوهاټ دره ← (ايمل چلوټره): د جواکي خيل

← ادم خيل ← اپريدي. (ل)

بازيدخېل: (د مستوري خانکي اوميرانزي وادي) د شيخانو پښه (په

اورکزيو کې اوسي او يوه تپه ده). (ل)

بازيدخېل: د مداخېلو خېل ← عیسی زي ← يوسفزي. (ل)

بازيد خېل: د خيلي خېلوکورنۍ ← بنگش خېل ← ابراهيم خېل ← استاني

← شابي خېل ← عليزي ← مسعود. (ل)

بیستنی قبیلی او خپلونه

- بازیدخپل: د حسن خپلو کهول، گدایزی، الیاسزی، بونیروال (ل)
باریدخپل: (تورخپل وگوری) (ل)
باریدخپل: بابر، ترکی، بنگی خپل، ساغری، بولاق، خنک
باریدخپل: پایک، کوکو، مومند
بازیدخپل: مامور، داودزی، دولتیار، غوریاخپل
بازیدخپل: انیس خپل، بام خپل، خدو خپل، دریزی، سدوزی،
اوتمانزی، عثمان، مند
بازیدخپل: نکندرزی، درې پلاره مشهور په گنده پور
بازیدخپل: اندر
بازیدخپل: تولاخپل، خدران
بازیدخپل: حسام، دولتزی، امازی، عثمان، مند
بازیدخپل: خان خپل، اباخپل، سهیل، بازیدزی، اکوزی
بازید خپل: ملیزی، قیصر خپل، سلیمان خپل، غلزی
بازیدخپل: اباخپل، بابوزی، بازیدزی، اکوزی، یوسفزی (ل ب)
بازیدخپل: دوو خپل، حسینزی، تری، اوسترانی
بازیدزی (بایزی): اکوزی
بازیدی: مالو، منداخپل، سوریانی
بازیدی: ملکشی، میمل (ایمل) خپل، بهلولزی، مسعود
بازیکزی، (سیوی، لورلایی): د سروانی پښه، زرغون (ل)
باستانزی: سلیمان خپل، ایزب، برهان، غلزی
باسی خپل، (باره وادی): د کمال خپلو کهول، صاحب جان، اکاخپل
اپریدی (ل)
باسی خپل، (د اباسین او دوما غره ختیځ ته): د چغرزبو خپل، مالیزی
یوسفزی (ل)
باسی خپل، خ خپلو کورنۍ، خرمنخپل، نظرخپل، ایمل خپل
بهلولزی، مسعود (ل)

باسي خېل: د پايند خېلو کورنۍ ← بنادي خېل ← نصرالدين ← کالو خېل ← احمد زي ← درویش خېل ← وزير. (ل)

باسيو خېل: مغدود خېل ← همند ← توخي ← بارو.

باش خېل: داني ← بوډي ← زخه خېل ← اږيډي. (ل)

باش خېل: د شیرخان خېلو کورنۍ ← عمرخان خېل ← ملک دین خېل ← اږيډي. (ل)

باش خېل: د شیره کي کهول ← گلي ← ادم خېل ← اږيډي. (ل)

باشي خېل: د قيمت خېلو کهول ← جواکي ← ادم خېل ← اږيډي. (ل)

باغبان خېل: د سډن خېلو کورنۍ ← سپرکي ← کالو خېل ← احمدزي ← درویش خېل ← وزير. (ل)

باغوان خېل: بجل خېل ← احمد خېل ← سډن خېل ← سپرکي ← احمدزي ← درویش خېل ← وزير.

باغيزي، (ژوب): د خويداد زيو کورنۍ ← بنادوزي ← عليزي ← سنتر خېل ← کاکړ. (ل)

باقر خېل: بوبو خېل ← سانده خېل ← تاخوړي ← جانو خېل ← موسی خېل ← مروت ← لواني.

باقر خېل: ضحاک ← خوبيزي ← گنده پور ← اوستر ياني.

باقي (بکا) خېل: ولي خېل ← اوتما نزي ← درویش خېل ← خدري ← وزير.

باقي خېل: دمومن خېلو کورنۍ ← منظر خېل ← عزيز خېل ← نظر خېل ← ايمل خېل ← بهلولزي ← مسعود. (ل)

باقي خېل: د علي خېل کهول ← حيدر خېل ← تپيزاد ← دور. (ل)

باقي خېل: د باباخېلو کورنۍ ← گليشاهي ← برشمن خېل ← شمن خېل ← مسعود. (ل)

باقي خېل: ايپي خېل کهول ← حيدر خېل ← تپيزاد ← دور. (ل)

باقيزي: حيدر ← موسی زي ← مومند.

باکل خېل: بوياء ← دنا ← لجين ← بيتني.

باکلزي: نورالدينزي ← بارکزي.

پښتنې قبيلې او خېلونه

باگي خېل: مهترخېل ← دعوت خېل ← بهمري ← اوتمانخېل ← برهان
بالاخېل: هيبك ← سورياني ← شيتك
بالايي وال: پير خېل ← دولت خېل ← موسى ← ترکي ← موسى ← ابراهيم
← غلزي.

بالخيزي: چارسده ← اکازي ← اوتمانزي ← عثمان ← مندر.
بالي خېل: پايي خېل ← نصرت خېل ← ملخ ← دور. (وصلي)
بام خېل: سکندر خېل ← اسماعيلزي ← امانزي (امازي) ← عثمان ←
مندر.

بام خېل: خدوخېل ← دريزي ← سدوزي ← اوتمانزي ← عثمان ← مندر.
باموخېل: رستم خېل ← کشرانزي ← عنايت خېل ← کمالزي ← مندر.
بامي (بومي) خېل: نصريي ← کالوخېل ← احمدزي ← درويش خېل ←
وزير.

بامي خېل: بابوزي ← بازيدزي ← اکوزي. (ل - ب)

باميزي: جيزي ← پويلزي ← زيرک.

باندا: د تپيزاد پښه ← دور. (ل)

باندهيل: بهولزي ← مسعود. (ل - ب)

بانديزي: گوندي ← ادوخيل ← اديه خېل ← خروتي.

باندي خېل: اسماعيل خېل ← زنگي خېل ← (باقرخېل ← بويو خېل ←

سانده خېل) درې پلاره ← تا خوړي ← جانوخېل ← موسى خېل ←

مروت ← لواني.

بانده وال، (د ننگرهار ولايت د روداتو ولسوالۍ د روغانيو په بانده کې):

بر کليوال، حليم خيل او عبدالله خيل د دراني قوم خيلونه دي.

سربېره پر دې حلیمزي - اوتمانزي او دویزي ← مومند دي.

پورتنې ټول خیلونه سره یو ځای ژوند کوي او په خپلو کارونو بوخت

دي. دلته اخونزاده گان هم میشته دي دا یوه روحاني ډله ده او د

- کمر د اخونزاد گانو د اخوندي بابا د ډلې سره يو دي بله ډله يې ملا بابا دي دوی هم په دورانيو ورگډه پري.
- بانو خېل: ملا مير ← سليمان خېل ← بازید خېل ← حسام ← دولتزي ← امانزي ← عثمان ← مندر.
- بانوري: موسی خېل، (د کاکړ و کام دی، د غلزيو د اندرو سره ملحق دی)، بانوزي: (کيوې او سوراني وگورئ) **
- بانوزي: کاني ← بامنزي ← حبيبي ← پويليزي.
- بانوزي: موسی خېل ← مروت ← لواني.
- باني خېل: پيروز ← دادی خان ← کاسي خېل ← عمر خېل ← مشاني ← نيمازي.
- باو خېل: مير حسن خيلو کورنی ← بدو خېل ← ادينزي ← خوازه زي ← اکوزي ← د سوات يوسفزي. (ل)
- باولي: د داني خېلو کورنی ← متی ← ملکشاهي ← جاني خېل ← ولي خېل ← اوتمانزي ← درویش خېل ← وزير. (ل)
- باوو خېل: شيرزي ← هوتک ← غلزي.
- بايازي: (بابا زي وگورئ).
- بايان خېل: عيبي خېل ← گربز ← ساپي.
- باي خېل: رستم خېل ← کشرانزي ← عنایت خېل ← کمالزي ← عثمان ← مندر.
- باي خېل: دمړ ← ثرياني ← ورسپون ← بيتني.
- باي خېل: غرون ← ورسپون ← بيتني.
- باي خېل: د فيروزيو کهول ← چغريزي ← ماليزي ← بونير وال. (ل)
- باي خېل، (ژوب): د حيدر خېلو خېل ← مندو خېل ← غور غښتي. (ل)
- بايز خېل: د مدا خېلو خېل ← عيسی زي ← يوسفزي. (ل)
- بايزي: کريازي پښه ← خواجک ← پني. (ل)

* ملک گل عزيز او سپين پيري حاجي داود شاه د بانوی اوسېدونکي
 ** کيوې او سوراني د مور په نامه (بانو) بانوزيو سره شهرت لري.

بايزي، (ژوب): د بدسوزي كورنۍ. ← عليخېل ← سترزخېل ← كاكړ. (ل)
بايزي: موسى زي ← مومند.

بايزي (بېزي)، (د اباسين د درې بايزي په كې شامل نه دي. د سوات د سيند كين ساحل د كوهستان كښته برخې چې تانه هم په كې راځي): د اكوزيو تپه ← د سوات يوسفزي. (ل)
بايزي: باركزي ← زيرك.

بايزي: سينزي ← حمزه خېل ← بلبل ← موسى خېل ← ساهنگ ← پښي.
بايزي: عرب ← هوتك ← بارو.

بايزي: امير ← بنگش.

بايست خېل: بازي خېل ← مندان ← سمې ← كيوي ← شيتك.

بايست خېل: حسن خېل ← كوكي ← تاجيزي ← بهرام ← سلار ← مروت ←
لواني.

بايست خېل: توتيزي ← بهرام ← سلار ← مروت ← لواني.

بايست خيل (بازيد خېل): ختک خېل ← اوتمان خېل ← تپي.

بايكزي: شملزي ← يوس خېل ← رهمند ← توخي.

باي كور: د ورته خپلو كهول ← حمزه خېل ← د گنداب حلیمزي ←
مومند. (ل)

باين خېل، د خانكي ښي غاړه او د كرمې نه تر مني تر سيند پورې): د
عليشيرزيو خېل ← لښكرزي ← اوركزي. (ل)

باييد خېل: ماش خېل ← اسماعيل ← گلزي ← بارك ← ياسين خېل ←
ميري خېل ← برکويت ← تري ← تورمان ← لقمان. (ختک)

باييكزي: يعقوب ← مومند ← دولتيار ← غوريا خېل.

با خېل: عبدال خېل ← احمدزي ← تپي.

بيت خېل: د ميرداد خپلو كورنۍ ← عبدالرحمن خېل ← نونا خېل ←
بهلونزي ← مسعود. (ل)

ببدر خېل: د كوي خپلو كورنۍ ← تورسپار ← گلي خېل ← ادم خېل ←
اپريدي. (ل)

بېر، (ژوب او کلات): په حقيقت کې د شيراني تپه ده او د دغه کام يوه اصلي خانگه ده. (ل)

بېر، (کوټه، پشين): معمولاً په اڅکزيو ورگډېږي، خو په حقيقت کې يو جلا کام دی. (ل)

بېر: ياسين خېل ← ميري خېل ← برکوټ ← تري ← تورمان ← لقمان (ختک).

بېرخېل: موتي خېل ← پيلي خېل ← گلشي ← شمن خېل ← عليزي ← مسعود.

بېرخېل: وليگي ← علي خاني ← کمبل خېل ← هاتي خېل ← سين خېل ← احمدزي ← درویش خېل ← وزير.

بېرخېل، (د بنو سيمه): د وليگي کورنۍ ← موسی خېل ← هتي خېل ← شين خېل ← احمدزي ← درویش خېل ← وزير. (ل)

بېرخېل: د احمد خېلو کورنۍ ← زيراخېل ← امزوني ← ماليزاد ← دور. (ل)
بېرخېل: د کلا خېلو کهول ← اشو خېل ← ادم خېل ← اږيدي. (ل)

بېرزي، (لورلايي): د علي خېلو پښه ← پني. (ل)
بېرسري: درداني ← ووژي خيل ← محمود خيل ← اوتمانزي ← موسی

درويش ← خدري ← وزير. (ل - ب)

بېري، (متنگه): د کاسيانو خېل. (ل)

بېري: قيصر ← بچه ← سليما نخېل ← ايزب ← برهان (ابراهيم) ← غلزي.

بېرزي: محمدزي ← يونس خېل ← رهمند ← توخي.

بېزي، (لورلايي): دوينچي (وينڅي) خېل ← سپي ← ترين. (ل)

بېکر او تاجيخېل: د لنډي خېلو کورنۍ ← سلڼ ← خويدادي ← ملکشاهي
← ايمل خېل ← بهلولزي ← مسعود. (ل)

بېل خېل: د خويدادي خېلو کورنۍ ← ملکشي ← ايمل خېل ← بهلولزي ← مسعود. (ل)

بېوخېل: سرمست خېل ← دادي خان ← کاسي خېل ← عمرخېل ← مشاني
← نيازي.

ببوخېل: بهادرخان خېل ← سرکي خېل ← مده خېل ← براهيم خېل ←
اوتمانزي ← درويش خېل ← خدري ← وزير.

ببوزي، (لورلايي): د بلفراز پښه ← ايسوټيان ← غرغښتي. (ل)

ببولزي (ببليزي)، (لورلايي): د مسيزيو خېل ← رخنوال ← لونيان. (ل)

ببه خېل: جلال خېل ← شيرخېل ← هيبت خېل ← نونا خېل ← بهلولزي ←
مسعود.

ببه خېل: مملي خېل ← عمر خېل ← توران ← باله خېل ← تتنا ← کجين ←
بيتني.

ببي، (کوټه، پشين اوکلات): د هوتک پښه ← غلزي. (ل)

ببي خېل، (د ژمي په ديره اسماعيل خان کې اوسي): د سليمانخېلو پښه
← غلزي پوونده. (ل)

ببي خېل: ميريزي ← مليزي ← نوناخېل ← مروت ← لوانې.

بتازي: چاکي ← ترپاني ← ورسپون ← بيتني.

بت خېل: د اسماعيلزيو پښه ← اوتمانخېل. (ل)

بتکور: د اسماعيلزيو پښه اوتمانخېل. (ل)

بتوزي (تبزي)، (ژوب اولورلولايي): د عليزيو خېل ← سنزرخيل ← کاکړ. (ل)

بته خيل: رزخيل ← تپي ← ابراهيم ← دور ← شيتک.

بتي: اي ← موسی خيل ← منگل.

بتي خيل (نيکزن خيل): هيبت خيل ← نونا خيل ← بهلولزي ← مسعود.

بتيزي، (کوټه، پشين): د ابوبکرخيل ← تور ← ترين. (ل)

تاخيل: ميرزاخيل ← زنگي خيل ← (باقرخيل ← بوبو خيل ← سانده خيل

(درې پلاره) ← تاخوړي ← جانو خيل ← موسی خيل ← مروت ←

لوانې.

بتک خيل: کوکو خيل ← سليمان خيل ← تپي.

بتک خيل: د نيکزام خيلوکورنی ← شيرخيل ← هيبت خيل ← نوناخيل ←

بهلولزي ← مسعود. (ل)

بتکزي: کتاني ← زمند.

بټکي د گيډي خيلو خيل ← منزي ← عليزي ← مسعود. (ل)
بټن خيل: سډن خيل ← سپرکي ← کالو خيل ← احمدزي ← درویش خيل ← وزير.

بټواني، (لورلایي): حيدراني پښه. (ل)
بتوره: متون (پښتنې قبيلوي اتحاد)
بتوزي محمدزي ← زمند.

بتوکور: د علي خيلو کهول ← اشو خيل ← ادم خيل ← اپريدي. (ل)
بټه خيل: د زاو خيل کهول ← ټپي ← ټپيزاد ← دور. (ل)
بټي خيل: د فريدي خيلو کورنۍ ← قمر خيل ← گيډي خيل ← مانزي ← مسعود. (ل)

بټي خيل (بټي خيل): انو خيل ← برکوټ ← تري ← تورمان ← لقمان (ختک).

بټي خيل: دولي خيل کورنۍ ← علي خيل ← شېخمل خيل ← قمبر خيل ← اپريدي. (ل)
بټيزي: ملموني ← تور ← ترين.
بټيزي: توخي ← زمند.

بجل: د برقوم کورنۍ ← حسو خيل ← ماليزاد ← دور. (ل)
بجل خيل: د زريخيلو کهول ← چهار خيل ← شمن خيل ← مسعود. (ل)
بجل خيل: د علي خيلو کورنۍ ← منظر خيل ← ابراهيم خيل ← اوتمانزي
← درویش خيل ← وزير. (ل - ب)

بجل خيل: د خوجل خيلو کورنۍ ← بنادي خيل ← نصري ← کالو خيل ← احمدزي ← درویش خيل ← وزير. (ل - ب)
بجل خيل: دره خيل ← د تفل خيل ← ټپي.
بجل خيل: احمد خيل ← سانگ خيل ← سپرکي ← کالو خيل ← احمدزي
← درویش خيل ← وزير.

بجل خيل: احمد خيل ← سډن خيل ← سپرکي ← احمدزي ← درویش خيل
← وزير.

بجي خيل: مالي كهول ← شينگي ← بهلولزي ← مسعود. (ل)
 بچگي: د تور كورنۍ ← جاني خيل ← ولي خيل ← اوتمانزي ← درويش
 خيل ← وزير. (ل - ب)

بختا خيل، (بنوسيمه): د خان بيگك خيلو كورنۍ ← توري خيل ← موسی
 خيل ← هتي خيل ← سين (شين) خيل ← احمدزي ← درويش خيل
 ← وزير. (ل)

بختوخيل: سهاك ← موسی ← ابراهيم ← غلزي.
 بختور كور: د حياتي كور كورنۍ ← شاه منصور خيل ← دادوخيل ← تركزي
 ← مومند. (ل)

بختيار، (د ژمي په ديره اسماعيل خان كې اوسي): مياخيلو پښه ← لوانې.
 (پوونده) - (ل - ب)

بختيارزي: اينزراخيل پښه ← زمري. (ل)
 بختيارزي، (كوبته، پشين): د عليزيو كهول ← نصرتزي ← اخكزي ← ابدال
 ← ترين. (ل)

بختي خيل: د عمر خيلو كهول ← نونا خيل ← بهلولزي ← مسعود. (ل - ب)
 بختي خيل: ببر خيل ← موسی خيل ← پيلي خيل ← گلشي ← شمن خيل ←
 عليزي ← مسعود.

بختي خيل: د باباخيلو كورنۍ ← گلشاهي ← شمن خيل ← مسعود. (ل)
 بخشي: د مندي خيلو كورنۍ ← ووزي خيل ← محمت خيل ← اوتمانزي ←
 درويش خيل ← وزير. (ل)

بخشي: د ډاڅاخيلو كورنۍ ← عبدلخيل ← پوره خيل ← محمت خيل
 (محمود خيل) اوتمانزي ← درويش خيل ← وزير. (ل)

بخشي خيل: د مداخيلو كهول ← ابراهيم خيل ← اوتمانزي ← درويش خيل
 ← وزير. (ل)

بخشي خيل: جلالزي ← اود ← تركي ← موسی ← ابراهيم ← غلزي.
 بخشي خيل: برهان خيل ← سليمان ← تركي ← موسی ← ابراهيم ←
 غلزي

بخشيزي، (کوټه، پشین): د عليزيو کهول ← نصرتزي ← اشکزي ← ابدال
← ترين. (ل)

بخل خيل: د فيروز خيلو کورنۍ ← تورسپار ← گلي ← ادم خيل ←
اپريدي. (ل)

بخملي خيل: د کولاخلو کهول ← ملک الدين خيل ← اپريدي. (ل)
بدانزي: د شمن خيلو پښه ← مسعود. (ل)

بدر خيل: جبار خيل ← گلي خيل ← متک ← عيسک خيل ← ميرداد خيل ←
کشاخيل ← ماما ← اچوخيل ← سندر ← سلار ← مروت ← لواني.

بدر خيل: د وليداد خيلو کورنۍ ← للي خيل ← عبدولي ← ايمل خيل ←
بهلولزي ← مسعود. (ل)

بدر خيل: د خانخيلو کورنۍ ← پرخوزي ← خدر خيل ← محمت خيل ←
اوتمانزي ← درويش خيل ← وزير. (ل)

بدزي: د کټه گرام خيل ← تتا ← بيتني. (ل)

بدسوزي، (ژوب): د علي خيلو کورنۍ ← سنرز خيل ← کاکړ. (ل)
بدلزي: اوتع ← پريخ.

بدلزي: دواړه خيل (وورخيل) ← ماموند ← ترکانې.

بدلي خيل: ملکزي ← جانو خيل ← موسی خيل ← مروت ← لواني.

بدنزي، (سينجوي - لورلايي): د شپوزيو کهول ← دوامر ← سنزر خيل
← کاکړ. (ل)

بدني خيل: د کریم خيلو کورنۍ ← جمال خيل ← ملکشا هي ← جاني خيل
← ولي خيل ← اوتمانزي ← درويش خيل ← وزير (ل)

بدني خيل: کاکړ.

بدووان: پيرخيل ← دولت خيل ← موسی ترکي ← ابراهيم ← غلزي.
بدووان، (کوټه، پشین): د پارزون پښه ← سنزر خيل ← کاکړ. (ل)

بدوخيل، (مهابن): د حسن باز خيلو کهول ← مداخيل ← عيسی زي ←
يوسفزي. (ل)

بدوور: تفض ← مشواني.

- بدوزي: علي خيل ← سنجر ← تفوت ← کاکړې
 بدوزي، (سيوي): د لوني پښه ← پښې (ل)
 بده خيل، (د مستوري سيند سره): د ماني خيلو خيل ← محمد خيل ←
 اورکزي. (ل)
 بده خيل، (د کرمان وادي) د ځمکنيو له څلورو تپو څخه يوه تپه ده.
 (دوی د ځمکنيو سيمې يې پريښودې او د کرمې په عايداتي يا
 مالياتي سيمه کې ميشته شول). (ل)
 بدې خيل: حليف خيل ← عثمان خيل ← لختي خيل ← بکا خيل ← ولي
 خيل ← اوتمانزي ← دريش خيل ← وزير.
 بدې خيل: هيبت خيل ← بهلولزي ← مسعود.
 بدې خيل: تتر خيل ← توتيزي ← بهرام ← سلار ← مروت ← لوانې.
 بديزي: علي خيل ← شمن خيل ← عليزي ← مسعود.
 بديزي، (کويته، پشين): د اڅکزي خيل ← ابدال ← ترين. (ل)
 بديزي، (کويته، پشين): د ابدال پښه ← ترين. (ل)
 بدین: الو خيل ← اديه خيل ← خروتي.
 بدین خيل: بنا دي خيل ← نصري ← کالو خيل ← احمدزي ← درویش خيل
 ← وزير.
 بدین خيل: سنډکي ← توتيزي ← بهرام ← سلار ← مروت ← لوانې.
 بدین خيل: نصرتي ← ايسوري ← ککي ← تورمان ← لقمان. (ختک)
 بدین خيل: عمرزي ← دوتانې ← ابراهيم لودي ← پوونده. (ل-ب)
 بدینزي: د بروشمن خيلو پښه ← مسعود. (ل)
 بدینزي: براهمزي ← کونډي ← عيسي ← خاکو ← نیازي.
 بدین کور: کمالي حلیمزي ← عيسي ← موسی زي ← مومند.
 بدیوي: د خلي خيلو خيل ← شمن خيل ← مسعود. (ل)
 بدیا: د اصیل اسماعيلزبو خيل ← اوتمان خيل. (ل)
 بدیا خيل: سرور ← عيسکي ← سمی ← کيوي ← شيتک.
 بدیا خيل: سلار خيل ← ماني خيل ← محمد خيل ← دولتزي ← اورکزي

بډاخيل: سيفلي ← کابل خيل ← ولي خيل ← اوتمانزي ← درويش خيل ← وزير. (ل - ب)

بډهاي: د ميرغت خيلو خيل ← اکاخيل ← داوت خيل ← خويزي ← مومند. (ل)

بډه خيل: ميرانزي ← گار ← بنگش.

بډه خيل: داوتمان کهول ← ميرامشاه ← ټپيزاد ← دور. (ل)

بډي خيل: درداني ← ووژي خيل ← محمود خيل ← اوتمانزي ← موسی درويش ← خدري ← وزير.

بډي خيل: د عمرزيو کورنۍ ← زيراخيل ← امزوني ← ماليزاد ← دور. (ل)

بډرتبر: سمعيل ← بالاخان ← تورکي ← ماليو ← منداخيل ← سوراني

برات خيل: د سوند خيلو کورنۍ ← سپرکي ← کالوخيل ← احمدزي ← درويش خيل ← وزير. (ل)

برات خيل، (تورغر): د اکازيو خيل ← عيسی زي ← يوسفزي. (ل)

برات خيل: د بابوزي کهول ← بايزي ← اکوزي ← د سوات يوسفزي. (ل)

برات خيل: د عليشر خيلو کورنۍ ← موسی خيل ← نوريزي ← ماليزي ← بونيروال. (ل)

برات خيل، (ژوب، لورلايي): د شمالي منتر خيلو پښه ← کاکړ. (ل)

برات خيل، (د بنو سيمه): د بيک خيلو کورنۍ ← خند رخاخيل ← هتي خيل ← سين خيل ← احمدزي ← درويش ← وزير. (ل)

براحمد (ميراحمد) خيل: ← محمد خيل ← دولتزي ← اورکزي.

برام خيل، (د بنو سيمه): د خانبيگک خيلو کورنۍ ← توري خيل ← موسی خيل ← هتي خيل ← شين خيل ← احمدزي ← درويش خيل ← وزير. (ل)

برام خيل: د علي خيلو کورنۍ ← منظر خيل ← ابراهيم خيل ← درويش خيل ← وزي. (ل)

بران خيل، د بونير شمال ختبخ ته: دا سماعيل خيلو کورنۍ ← مخوزي ← نسوزي ← الياسزي ← يوسفزي. (ل)

- بران خيل: موسى خيل ← يونس خيل ← رهمند ← توخي.
 بران خيل: تاركزي ← عيسي ← موسى زي ← مومند.
 براهيم خيل: دولت خيل ← ابا خيل ← زلوزي ← سدوزي ← اوتمانزي ← مندر.
 براهيم خيل: سنيكزي ← كوندي ← عيسي ← خاكو ← ننازي.
 براهيم خيل: اوتمانزي ← درويش خيل ← خدري ← وزير.
 براهيم خيل: باره خيل ← شمروزي ← حضرزي ← رزپ ← مند پ.
 براهيم خيل: نقره دين خيل ← ميري ← كيوي ← شيتك.
 براهيم خيل: خوچي خيل ← پخي ← حصاركي ← اتي خيل ← درينامي ← مريزي ← تني ← شيتك.
 براهيم خيل: موسوخييل ← كميل خيل ← هاتي خيل ← سين خيل ← احمدزي ← درويش خيل ← وزير.
 براهيم خيل: عمرزي ← دوتاني ← ابراهيم لودي.
 براهيمزي: شهباز خيل ← خيروخيل ← بادين خيل ← تركي ← موسی ← ابراهيم ← غلزي.
 براهيمزي: دولت خيل ← موسی ← تركي ← موسی ← ابراهيم ← غلزي.
 براهيم كور: فتح خيل ← هوتي خيل ← ملي خيل ← سالارزي ← الياسزي.
 براهوزي، (كويته، پشين): د عليزيوكهول ← نصرتزي ← اخكزي ← ابدال ← ترين. (ل)
 براهوزي، (سنجوي - لورلايي): د شابوزيوكهول ← حسن خيل ← دومر ← سنزرخيل ← كاكر. (ل)
 براهيم خيل: مياخيل ← غوره دره ← جاني خيل ← منگل.
 براهيم خيل، (ژوب): د حريپال پښه ← شيراني. (ل)
 براهيم خيل، (ژوب): د بېر پښه ← شيراني. (ل)
 براهيم خيل: د زيره خيلوكهول ← امزوني ← ماليزاد ← دور. (ل)
 براهيم خيل: شيخي ← اوستراني.
 براهيم خيل: دريه خان خيل ← ازي خيل ← خمكتي. (خوكتي)

- براهيم خيل: اوتمازي ← رانيزي.
 برهيمزي: تري (گنده پور) ← اوستراني (ستورياني).
 براهيمزي: امنزي ← همي ← ستراني.
 براهيمزي، (د غازيخان ديري لويديځه خوا): د کبلزوکېهول ← نکوزي ←
 لهرزي ← موسی خيل ← پني. (ل)
 براهيمزي، (ابراهيمزي، کويته - پشين): د سرنگزي کھول ← هارونخيل
 ← سنتا ← کاکړ. (ل)
 براهيمزي، (لورلایي): د سترزي خيل ← بل خيل ← موسی خيل ← پني. (ل)
 براهيمزي، (ژوب): د حرمزوخیل ← سنزرخيل ← کاکړ. (ل)
 براهيمزي، (ژوب): د پخيزي کھول ← عبدالله زي ← سنزرخيل ← کاکړ. (ل)
 براهيمزي، (ژوب): د چارخيلو پښه ← شيراني. (ل)
 براهيمزي، (ژوب): ميرهل پښه ← شيراني. (ل)
 براهيمزي: د لنډاحمد کھول ← احمدخيل ← اباخيل ← شيراني. (ل)
 براهيمزي، (د غازيخان ديري لويديځه خوا): د منگيزي خيل ← لهرزي ←
 موسی خيل ← پني. (ل)
 براهيمزي: د خانوزي کورنۍ ← پښيزي ← هارونخيل ← سنتا ← کاکړ. (ل)
 براهيمزي، (لرغه): دهيزي کھول ← يحي زي ← حسن خيل ← شيراني. (ل)
 بربرخيل: د اباخيلوکھول ← اشازي ← الياسزي ← بونيروال. (ل)
 برت خيل: احمدخيل ← سدين (سانگ) خيل ← سپرکي ← کالوخیل ←
 احمدزي ← درويش خيل ← وزير.
 برت خيل: دادي خيل ← فيروزخيل ← ميردادخيل ← کشاخيل ← مما ←
 اچوخیل ← سندر ← سلار ← مروت ← لواني.
 برت خيل: بابوزي ← بازيدزي (بايزي) ← اکوزي.
 برت خيل: رستم ← ککي ← ميري ← کيوي ← شيتک
 برتزي: يوسف ← هوتک.
 برتزي: عيسکزي ← ملکيار ← هوتک.
 برتي: نونوخیل ← بهلولزي ← مسعود.

- برچي خيل: دردي خيل ← برت خيل ← بابوزي ← بازیدزي ← اکوزي.
برخان خيل: د موسی خیلوکورنی ← لرسوليزي ← بايزي ← اکوزي ← د
سوات يوسفزي (ل)
برخان کور، (د خانکي سيند): د عمرخان خیلوکورنی ← عليکران ←
ماموزي ← لښکري ← اورکزي. (ل)
برخاني: بدي خيل ← دورداني ← ووژي خيل ← محمود خيل ← اوتمانزي
← موسی درويش ← خدري ← وزير.
برخه زي: دولتزي ← ماليزي ← يوسفزي.
برخي خيل: بکاخيل ← ولي خيل ← اوتمانزي ← درويش خيل ← وزير
برخيل، (ژوب): د ناصرو پښه ← غلزي. (ل)
برخيل: د ناصرو پښه ← غلزي پوونده د ژمي په اړه د اسماعيل خان ديره
کې اوسي. (ل)
برخيلزي، (لورلایي): د عمرزيو کهول ← عليزي ← تور ← ترين. (ل)
بردراڼي (دراڼي): هغه کام دی چې د ياغستان په شمال ختيځ ←
هندوکش ← اباسين ← مالگې غره او سليمان د غرو په لړيوکې
اوسي.
پوپلزي: ← زيرک. (ل - ب)
برسدین: سا لارزي ← ترکاني.
برسوليزي، (د سوات د سيند شمال ته ترکوهستان پورې): د بايزيو خيل
← اکوزي ← د سوات يوسفزي. (ازي خيل جنگي خيل او متوريزي
هم په کې شامل دي). (ل)
برقوم: د حسوخیلوخیل ← ماليزاد ← دور. (ل)
برک خټک: د تيري په جنوب د سفري او بنگي خیلو په لويديځ کې په
بنوکې اوسي. (ل)
برکي خيل: د ميا خیلوکورنی ← جنا خوري ← حسن خيل ← ادم خيل ←
اپريدي. (ل)
برکي خيل: د دورخیلوکورنی ← بايکي ← حسوخیل ← ماليزاد ← دور. (ل)

برکيلا: (په خټه سيدان او په محمد خيلوکې اوسې): ملخ ← ماليزاد ←
دور. (ل)

برکليوال: باندېه وال وگورئ

برگه خيل، (بنو ← خپير ← دکرمې په گورانگ کې): د کوندي کورنۍ ←
تورخيل ← سيد خيل ← عمرزي ← سين خيل ← احمد زي ←
درويش خيل ← وزير. (ل)

برليونې: ليونې ← عمرخيل ← خاخي.

برمحمد خيل، (د مستوري وادي): د محمد خيلو له څلورو تپو څخه يوه تپه
← اورکزي. (ل)

برم خيل: سنجر ← تفوت ← کاکړ.

برمزید: سکندر خيل ← خدو خيل ← سندر ← سلار ← مروت ← لوانې.

برمزید: سرمست خيل ← دادي خان ← کاسي خيل ← عمرخيل ← مشانې
← نيازي.

برمست خيل: د شيخي کهول ← وړسپون ← بيتني. (ل)

برمست خيل: (مستي خيل وگورئ). (ل)

برم کازي: وارپه ماموند ← ماموند ← ترکانې. (ل - ب)

برمومند: مومند.

برمي (بامي) خيل: د موشکي کورنۍ ← مچه ← مداخيل ← ابراهيم خيل
← اوتمانزي ← درويش خيل ← وزير. (ل)

برمي خيل: د مندورې کهول ← عيدک ← تپيزاد ← دور. (ل)

برمي خيل، (د بنو سيمه): د سردې خيلو کورنۍ ← بکاخيل ← ولي خيل
← اوتمانزي ← درويش خيل ← وزير. (ل)

برمي خيل، (د بنو سيمه): د خندر خان خيلو کورنۍ ← هتي خيل ← شين
خيل ← احمدزي ← درويش خيل ← وزير. (ل)

برمي خيل: دعوت خيل ← بهمري ← اوتمانخيل ← برهان.

برمي خيل: دکمري (کماري) خيلو پښه ← اپريدي. (ل)

برنکه خيل: د اوتمانخيلو خيل ← دولتزي ← اورکزي. (ل)

- بروج خيل: بنگي خيل ← ساغري ← بولاق ← لقمان. (ختك)
- بروخيل: د حمزه خيلوخيل ← د گنداب (گنداو) حلیمزي ← مومند
(تروخيل هم له دوی سره راځي) همدارنگه کمالی حلیمزي دي. (ل)
- بروخيل: د حیدرخيلو خيل ← ټپيزاد ← دور. (ل)
- برور، (تورغر): د ديشيوالو ټپه ← سواتيان. (ل)
- بروزخان خيل: سين خيل ← مياخيل ← لوانې.
- بروزي، (سيوي): د پنيو ټپه. (ل)
- بروزي: دواړه (واړه) خيل ← ماموند ← ترکانې. (ل)
- بروش، (ژوب): د ناصرو پښه ← غلېزي. (ل)
- بروكي زي: بريخ.
- برومي: د شابي خيلو خيل ← عليزي ← مسعود. (ل)
- برومي: د گيډي خيلو خيل كهول ← مانزي ← عليزي ← مسعود. (ل)
- بروندخيل: د چارخيلو خيل ← شمن او برشمن خيل ← مسعود (ل)
- برهان خيل: مبارك خيل ← بهلول ← مانيزي ← رزر ← مند.
- برهان خيل: د درې پلاره كورنۍ ← خسروكي ← نصرالدين ← زخه خيل
← اپريدي. (ل)
- برهان خيل: د اسماعيل خيلو كورنۍ ← مخوزي ← نسوزي ← الياسزي
← بونيروال. (ل)
- برهان خيل، (پنډيالې): د مومندو يوه ټپه ده. (ل)
- برهان خيل: محمدزي ← يونس خيل ← رهمند ← توخي.
- برهان خيل: سليمان ← تركي ← موسى ← ابراهيم ← غلزي.
- برهان خيل: تركزي ← لرمومند ← مومند.
- برهان خيل: ايب خيل ← سالارزي ← الياسزي ← موسى ← يوسفزي.
- برهانزي خيل، (كويته، پشين): د اشيزيو كهول ← اخكزي ← ابدال
ترين. (ل)
- برهان كور: د بابازيو خيل ← داووزي ← مومند. (ل)

- بره خان خيل: مغدود خيل ← كشرانزي ← عنایت خيل ← كمالزي ←
عشما نزي ← مندر.
- بره خان خيل: ديناخيل ← دولت خيل ← اباخيل ← زلوزي ← سدوزي ←
اوتمانزي ← مندر.
- بره خان خيل: براهيم خيل ← دولت خيل ← ابا خيل ← زكوزي ←
سدوزي ← اوتمان ← مندر.
- بره خان خيل: بيزن خيل ← بنادي خيل ← نصريي ← كالو خيل ←
احمدزي ← درويش خيل ← وزير.
- بره خان كور: شيخ علي خيل ← خان شيخ علي خيل ← عمرخان خيل ←
اسماعيل خيل ← بهمري ← اوتمانخيل ← برهان.
- بره خاني: مداخل ← دورداني (درداني) ← درزي خيل ← محمود خيل ←
اوتمانزي ← درويش خيل ← وزير. (ل-ب)
- بره خوزي: د خدر خيلو كهول ← محمت خيل ← اوتمانزي ← درويش خيل
← وزير. (ل)
- بره خيل: شهاب الدين ← دولت ← عيسي خيل ← عمرانزي ← گنده پور ←
اوتراني.
- بره خيل، (مهانې): د حسن باز خيلو ← مده خيل ← عيسي زي ←
يوسفزي. (ل)
- بره خيل: د سپاه خيل ← بايزي ← مومند. (ل)
- بره خيل: د خديداو خيلو كهول ← زمينت (زيمينت). (ل)
- بره خيل: غلزي (پونده). (ل)
- بره خيل: د مست علي كورني ← شيخ خيل ← ايب خيل ← سالارزي ←
الياسزي ← بونيروال. (ل)
- برهماني، (لورلايي): د سياني خيل ← سپين ← ترين. (ل)
- برهم خيل: ريمي ← ممش خيل ← خوژك ← پوك ← سورياني.
- برهم خيل: بوباخيل ← عليزي ← اوتمانزي ← عثمان ← مندر.

برهم خيل: درياخيل ← فتي خيل ← سوري خيل ← بكاخيل ← ولي خيل
 ← اوتمانزي ← درويش خيل ← وزير

برهم خيل: تولاخيل ← خدران

برهم خيل: علي خاني ← نوناخيل ← بهلولزي

برهي خيل: خدرخان خيل ← علي خاني ← كمبل خيل ← هاتي خيل ←
 سين خيل ← احمدزي ← درويش خيل ← وزير

برهيم خيل: (براهيم خيل وگوري)

برهيم خيل: چاوري ← منداخيل ← سوراني

برهيمزي: اکازي ← اوتمانزي ← عثمان ← مندر

برياخيل: محمودزي (ماموزي) ← رزر ← مندر

بريام خيل: د پتاني کهول ← شابي خيل ← عليزي ← مسعود (ل)

بريد خيل، (ستوره): د ستوريخيلو کهول ← عليزي ← دولتزي ←
 اورکزي (ل)

بريم خيل: د پتاني کهول ← شابي خيل ← عليزي ← مسعود (ل)

بريم خيل: علي خيل ← منظرخيل ← براهم خيل ← درويش خيل ← وزير

بريم خيل: دخي ← خبي خيل ← مريزي ← ماليزاد ← دور (ل)

بريوال: د زيرکي خيل ← ماليزاد ← دور (ل)

بروخيل: حيدر خيل ← تور ← مولي ← دور ← شيتک

بروزي: واره ماموند ← ماموند ← ترکاني

بريش، (کوپته، پشين او شاگي)، (يوه پښتني تپه ده. دا کام زمور د هيواد
 په شوکوت (شوراک) کې اوسي مگر يو څو کورنۍ يې په کوپته
 پشين او خاکي (شاگي) کې هم شته. شرخبون (شرف الدين) سړيني
 (ل-ب)

بزيج خيل: حسن خيل ← ککي ← تاجيزي ← بهرام ← سلار ← مروت ←
 لواني

بزخان خيل، (ستوره): د اوتمانخيلو خيل ← دولتزي ← اورکزي (ل)

بزودي ملکشاهي کهول ← ايمل خيل ← بهلولزي ← مسعود (ل)

- بساما: باميزي ← حبيزي ← پويلزي ← زيرك.
- بسرام، (د بنو سيمه): د توري خيلو کورنۍ ← موسی خيل ← هتي خيل ←
سين خيل ← احمدزي ← درویش خيل ← وزير. (ل)
- بسوخيل: اسماعيل خيل ← اباخيل ← سهيل ← بازیدزي ← اکوزي.
- بسوخيل: عمرخيل ← زلوزي ← سدوزي ← اوتمانزي ← عثمان ← مندر.
- بسوخيل: سموخيل ← عليزي ← اوتمانزي ← عثمان ← مندر.
- بسوخيل: پويل خيل ← رهمند ← توخي
- بسوکزي: اوتغ ← بريخ.
- بسوکور: د مکي خيلو کورنۍ ← کتي خيل ← حسن خيل ← ميتاخان خيل
← کوکي خيل ← اږيډي. (ل)
- بسياخيل: منداخيل ← سوراني.
- بسيازي: حسين ← بريخ.
- بسي خيل: پاينده خيل ← بنا دي خيل ← نصري ← کالو خيل ← احمدزي
← درویش خيل ← وزير.
- بسي خيل: اکاخيل ← ماږي ← عثمان. (اږيډي)
- بسي خيل: پږه ← خوگياني.
- بسي خيل: نعمت خيل ← توران ← باله خيل ← تتا ← کجين ← بيتني.
(ل - ب)
- بشال خيل: لگن خيل ← اندر.
- بشخاني: فتي خيل ← سوري خيل ← بکاخيل ← ولي خيل ← اوتمانزي
← درویش خيل ← وزير.
- بشرخيل: گندهاخيل ← نصرتي ← ايسوږي ← ککي ← تورمان
← لقمان. (ختک)
- بشوخيل، (د بنو سيمه): دروزي خيلو کورنۍ ← علي خيل ← موسی خيل
← هتي خيل ← سين خيل ← احمدزي ← درویش خيل ← وزير. (ل)
- بشمزي، (د غازيخان ديري لويديځه سيمه): د نوزي خيل ← لهريزي
← موسی خيل ← پني. (ل)

بشړ خيل خانگي خيل ← احمد خيل ← عزيز خيل ← سهيل ← بازيدزي ←
اکوزي

بصروال گلي خيل ← خواجه خيل ← بيا مي ← کابل خيل ← ولي خيل ←
اوتمانزي ← درويش خيل ← وزير.

بغداد خيل: کيما ل خيلو کهول ← اورمز خيل ← سپاه ← اپريدي. (ل)
بغدادزي. (د غازيخان ديري لويديځه خوا): د احمدزيو کهول ← بيل
خيل ← موسی خيل ← پني. (ل)

بغوزي، (لورلایي): د پيروزيو پښه ← زرغون (ل)
بغون، (سيوی): د پني تپه. (ل)

بقال خيل: اسماعيلزي ← امازي ← عثمان ← مندر.
بکاخيل: مناخيل ← اکوخيل ← رزږ ← مندر.

بکاخيل، (بنسوه او بنو سيمه): د ولي خيلو خيل ← اوتمانزي ← درويش
خيل ← وزير. (ل)

بکاخيل: ايبي ← حيدر خيل ← تپيزاد ← دور. (ل)

بکالزي، (ژوب): د عيسی خيل پښه ← سنډيا ← کاکړ. (ل)
بک خيل: قيصر خيل ← سليمان خيل ← غلزي.

بکراخيل: ابراهيم خيل ← احمدزي ← سليمان خيل ← غلزي.

بکر خيل: پخي ← حصارکي ← اتي خيل ← درينامي ← مريزي ← تني ←
شيتک.

بکر خيل: د ملک خيلو کورنی ← ميري خيل ← لنډ ← ملخ ← ماليزاد ←
دور. (ل)

بکر خيل، (د بنو سيمه - شکي - برم - اوواڼه): د ايدل خيلو کهول ←
هنی خيل ← سين خيل ← احمدزي ← درويش خيل ← وزير. (ل - ب)

بکر خيل: د باش خيلو کورنی ← شوراکي ← گلي ← ادم خيل ← اپريدي. (ل)
بکره خيل: د نصرالدين خيلو کورنی ← ماليزاد ← خواجه زي ← اکوزي ←

د سوات يوسفزي. (ل)

بکوزي، (کوټه، پشین): د اخکزيو خيل ← ابدال ← ترين. (ل)

پښتنې قبيلې او خېلونه

- بکشي: د اوزبکي کهول ← شينگي ← بهلولزي ← مسعود (ل)
- بکشيزي (بکشوري)، (د غازيخان ديري لويديځ ته): د حمزه زيوخييل ← بل خيل ← موسی خيل ← پني (ل)
- بطل خيل: بجل خيل ← احمد خيل ← سدن خيل ← سپرکي ← کالوخييل ← احمدزي ← درويش خيل ← وزير (ل)
- بکو خيل: اصيل ← اوتمان خيل.
- بکو خيل: پخي ← حصارکي ← اتي خيل ← دري نامي ← مريزي ← نني.
- بکول خيل: د سدن خيلو کورنۍ ← سپرکي ← کالوخييل ← احمدزي ← درويش خيل ← وزير (ل)
- بکي خيل: ځيني خيل ← انوخييل ← برکوټ ← تري ← تورمان ← لقمان (ختک)
- بگزي: د منتوال کهول ← زمنت (زيمنت)، (ل)
- بگزي، (لورلايي): د بلغريز پښه ← ايسوتيان، (ل)
- بگي: د غلام خيلو کورنۍ ← علي کاکا خيل ← بامي ← نصري ← کالوخييل ← احمدزي ← درويش خيل ← وزير (ل)
- بگي خيل: ځی خيل ← غوره دره ← جاني خيل ← منگل.
- بلاجوا (بلاجور) خيل: ← جاني خيل ← ځمکني.
- بلاجوي: دشني خيل ← زخه خيل ← اپريدي، (ل)
- بلاخيل: بوياخيل ← دنا ← کجين ← بيتني.
- بلال خيل: د حسن خيلو کهول ← محمود خيل ← اوتمانزي ← درويش خيل ← وزير (ل)
- بلال خيل: بازديدي ← ملکشي ← ميمل خيل ← بهلولزي ← مسعود.
- (ل - ب)
- بلال خيل: زيره خيل ← امزوني خيل ← دور (وصلي)
- بلالزي، (د غازيخان ديري لويديځه خوا): د کبلزيو کهول ← نکوزي ← لهرزي ← موسی خيل ← پني (ل)
- بلالزي: بريخ

- بلالي: تپي ← ابراهيم ← دور ← شيتك.
 بلبل: موسى خيل ← ساهنگ ← پني.
 بل خيل، (لورلايي): د موسى خيلو پښه ده ← پني: (ل).
 بل خيل: غوره دره ← جاني خيل ← منگل.
 بلدخيل: مداخيل ← بام خيل ← خدو خيل ← دريزي ← سدوزي ←
 اوتمانزي ← عثمان ← مندر.
 بلزي: غوره دره ← جاني خيل ← منگل.
 بلشن خيل: عابد خيل ← واله دين ← غورزي (عرضي) ← سوراني.
 بلل خيل: حسن خيل ← محمود خيل ← اوتمانزي ← موسى درويش ←
 خدرې ← وزير.
 بلل خيل: د اغزان کورنۍ ← زيره خيل ← امزوني ← ماليزاد ← دور: (ل).
 بللزي، (کوټه، پشين): د اشيزيو کهول ← اڅکزي ← ابدل ← ترين: (ل).
 بلندخيل: جشيدي ← گار ← بنکټي.
 بلندخيل: شهيد خان ← خادي خان ← محمد خيل ← الهداد خيل ←
 مغدود خيل ← کشرانزي ← عنايت خيل ← کمالزي ← عثمانزي ←
 مندر.
 بلندخيل: د گوري خيلو کورنۍ ← دچې خيل ← پالي خيل ← منزې ←
 عليزي ← مسعود: (ل).
 بلو: استان خيل ← کاسي خيل ← عمر خيل ← مشاني ← نيازي.
 بلو، (لمن): داصيل خيل ← اسماعيلزي ← اوتمانخيل، (ل).
 بلوچ، (بليچ خيل): مغل خيل ← بيزن خيل ← بنادي خيل ← نصري ←
 کالو خيل ← احمدزي ← درويش خيل ← وزير.
 بلوخ، (د اسماعيل خان دنيا لپه سيمه کې): يو پښتني کام دی اصلا د ترک
 ايرايانو نسل او د لوديانو سره تړون لري: (ل).
 بلوخ خيل، (د ژمي د اسماعيل خان ديري په تيرخوبه کې اوسي): پوونده
 يو کوچنی خيل د ايسوت خيل ← مياخيل ← لواني پوونده: (ل).

بلوخیل: ایسپ ← اسماعیل ← بوبن ← بنادي خیل ← مندک ← ادريس ← سرهنگ ← الاخاکو ← نیازی.

بلوخیل: هاتهي خیل ← علي خان ← قلي خیل ← برت خیل ← دادي خیل
← فیروزخیل ← میردادخیل ← کشاخیل ← ماما ← اچوخیل ←
سندر ← سلار ← مروت ← لوانی.

بلوزي، (کوټه، پشین): پنیزيو کهول ← هارون خیل ← سنتیا ← کاکړ. (ل)
بلول خیل: د ایپی کورنی ← حیدرخیل ← ټپیزاد ← دور. (ل)
بلول خیل: د سلطانخیلو کورنی ← اکاخیل ← داوت خیل ← خويزي ←
مومند. (ل)

بله خیل، (د بنو سیمه): د طاوس خیلو کورنی ← پیربه خیل ← هتي خیل
← شین خیل ← احمدزي ← درویش خیل ← وزیر. (ل)
بلي: بناديخیلو کورنی ← بوراخیل ← محمودخیل ← اوتمانزي ← درویش
خیل ← وزیر. (ل)
بلیج، (پنیاله): ← نیازی.

بلي خیل: بارک خیل ← محمود خیل ← اوتمانزي ← موسی درویش ←
خدری ← وزیر.
بلي خیل: گندهاخیل ← نصرتي ← ایسوري ← ککي ← تورمان ← لقمان
(خټک).

بلي خیل: پیلي خیل ← گلشي ← شمن خیل ← علیزي ← مسعود.
بلي خیل: د ابراهیم خیلو کورنی ← اوتمانزي ← برانيزي ← اکوزي ← د
سوات یوسفزي. (ل)

بلي خیل: د پوي خیلو کورنی ← محمدخیل ← ملخ ← ماليزاد ← دور. (ل)
بليزي: سلیمانخیل ← ټپی.

بلیل: خوندي (وصلي) ← داوي ← داني
بلبل: موسی خیل ← ساهگ ← پني ← داني.
بلبل خیل: چستن کورنی ← زیره خیل ← امزوني ← ماليزاد ← دور. (ل)
بلیل زي، (سیوی): د دهپال پښه ← پني. (ل)

- بليو نورز ، ميري ، كيوي ، شيتك
 بمساي ، عزيز خيل ، فتح مسعود ، مبري خيل ، مانده خيل ، غرني خيل ،
 ، توتيزي ، بهرام ، سلاز ، مروت ، لواني
 بيم خيل ، د خدو خيلو كهول ، سدوزي ، اوتمازي ، منداني يوسفزي ، (ل)
 بموت خيل ، (دپر) ، د پاينده خيلو كهول ، سه سده ، ماليزي ،
 يوسفزي ، (ل)
 بنادو (خادو) ، مش ، ناغر ، داني
 بناس خيل : نورادين ، الوخيل ، اديه خيل ، خروتي
 بنجاني خيل : لعل بيك خيل ، غازي خيل ، پيروزي ، دادي خان ،
 كاسي خيل ، عمر خيل ، مشاني ، نيازي
 بند خيل : د بهلولزيو له خورو پښو څخه يوه پښه ، مسعود ، (ل)
 بنده خيل : حاجي خيل ، تني
 بنده خيل : خيبي خيل ، مريزي ، تني ، شيتك
 بندهار خيل : امند ، زكو خيل ، خروتي
 بنكال خيل : د قاسم خيلو كهول ، چهار خيل ، شمن خيل ، مسعود ، (ل)
 بنكالي خيل : د سين خيلو كهول ، ابا خيل ، تتا ، بيتني ، (ل)
 بنكنس ، د كرمي او د بري كرمي سليوا او د كوزي كرمي بنگنيس ، استوگن
 ځايونه يې كوهاټ ، ميرانزي او د كرمي وادي دي) ، د پښتنو يو
 لوی كام دی چې لويې پښې يې مرانزي ، بايزي او سيملزي دي ، (ل)
 بنگنيس خيل : د تارو خيلو كهول ، بويك ، دنا ، بيتني ، (ل)
 بنگنيس خيل : باديو ، منداني ، سمې ، كيوي ، شيتك
 بنگنيس خيل : مند خيل ، ټپي ، ابراهيم ، دور ، شيتك
 بنگنيس خيل : د ابراهيم خيلو كهول ، استاني ، شابي خيل ، عليزي ،
 مسعود ، (ل)
 بنگنيس خيل : ټپيايي ، ټپيزاد ، دور ، (ل)

بنگلي خيل: عمر خيل ← اباخيل ← مشر نزي ← عنايت خيل ← کمالزي
← عثما نزي ← مندر

بنگني، (لورلايي): د خدراني پښه (ل)

بنگوډک خيل: پيرو خيل ← جلال خيل ← لقمان ← عزيز خيل ← سهيل ←
با زيدزي ← اکوزي

بنگه خيل: د خرمانز خيلو کورنۍ ← نظر خيل ← ايمل خيل ← بهلولزي ←
مسعود (ل)

بنگي خيل: د کوتي خيل کورنۍ ← عمه ل ← علي خيل ← خدر خيل ←
محمود خيل ← اوتمانزي ← ريس خيل ← وزير (ل)

بنگي خيل: مموزي ← اکا خيل ← علي خيل ← ايزوب ← برهان ← غلزي

بنگي خيل: ساغري ← بولاق ← لقمان (ختک)

بنگيزي: سکندر خيل ← عبدالخيل ← بارک خيل ← حمود خيل ←
اوتمانزي ← درويش خيل ← وزير

بنگيزي: زمند

بنوخي: شيتک (ل - ب)

بنوخيل: (ژوب او لورلايي): د عمرزيو خيل ← ناصر ← غلزي (ل)

بنون خيل، (د ژمي په ديره اسماعيل خان کې په دره بند کې اوسي): د
ناصر و پښه ← غلزي پوونده (ل)

بنسرخيل: د کلاخيلو کهول ← ملک الدين خيل ← ملک الدين ←
ايريدي (ل)

بوباوي: دنا ← کجين ← بيتني (ل - ب)

بوباخيل: عليزي ← اوتمانزي ← عثمانزي ← مندر

بوبک: سني ← سرواني

بوبک: دنا (دينا) بيتني (ل - ب)

بوبکر خيل: چاوزي ← منداخيل ← سوراني

بوبلي: شينگي خيل ← بهلولزي ← مسعود (ل - ب)

پښتنې قبيلې او خېلونه

- بوبلي: درې پلارې کورنۍ ← تورخیل ← ابراهیم خیل ← اوتمانزي ←
درویش خیل ← وزیر. (ل)
- بوبلي خیل: د گنگي خیلو کورنۍ ← بومي ← نصري ← کالوخیل ←
احمدزي ← درویش خیل ← وزیر. (ل)
- بوبو خیل: تاخوري ← جانو خیل ← موسی خیل ← مروت ← لواني.
بوبه: ملخ ← بردور. (ل)
- بوبي (بوپي): د حکیم خیلو کهول ← مبارک شاهي ← ماليزاد ←
دور. (ل، ب)
- بوبي خیل: د صورت خیلو کورنۍ ← سلطاني ← شابي خیل ← عليزي ←
مسعود. (ل)
- بوپي: بوت کور ← اوتمان خیل (بوپي وگورۍ). (ل)
- بوټو خیل: خگاخیل ← عثمان خیل ← بايزي ← موسی زي ← مومند.
بوټي خیل: بلیو ← نورپ ← میري ← کيوي ← شیتک.
- بوټي خیل: ایدل خیل ← هاتي خیل ← سین خیل ← احمدزي ← درویش
خیل ← وزیر.
- بوټي خیل: خدرخان خیل ← علي خاني ← کمبل خیل ← هاتي خیل ←
سین خیل ← احمدزي ← درویش خیل ← وزیر.
- بوچرخیل: بره خیل ← شهاب الدین ← دولت ← عیسی خیل ← عمرانزي
← گنده پور.
- بوچیاخیل: شینکي خیلو خیل ← بهلولزي ← مسعود. (ل - ب)
- بوچي خیل: قلندرخیل ← علي خیل ← منظر خیل ← ابراهیم خیل ←
اوتمانزي ← درویش خیل ← وزیر.
- بوچه خیل: محمد خان خیل ← بابکرخیل ← کنازي ← اوتمانزي ←
عثمان ← مندر.
- بوچه خیل: د دورر کورنۍ ← خسروگي ← نصرالدین ← زخه خیل ←
اپريدي (ل)

- بوچه خيل، (باچوپ): دکالوت خيلو خيل ← سميلزي ← ترکاني. (ل)
 بوچه خيل: درانراخيل کورنۍ ← شتي خيل ← وليبيک کور ← د
 گنډاب حليمزي ← مومند. (ل)
 بوخان خيل: عباس خيل ← مهترخيل ← دعوت خيل ← بهمري ←
 اوتمانخيل ← برهان.
 بو خان خيل: محمد خيل ← عمرخيل ← زلوزي ← سدوزي ← اوتمانزي
 ← مندر.
 بودر: يو کهول دی د توربخيلو سره اوسي ← وزير (نسب يې پوره
 څرگندنه دي). (ل)
 بودرخيل: دخوجل خيلو کورنۍ ← ښادي خيل ← نصرالدين ← کالوخيل
 ← احمد زي ← درويش خيل ← وزير. (ل)
 بودرخيل: د درې پلاري کورنۍ ← سرکي خيل ← مداخيل ← ابراهيم خيل
 ← اوتمانزي ← درويش خيل ← وزير. (ل)
 بودزي: نصرتزي ← بارکزي.
 بودل خيل: د مروف خيلو کورنۍ ← باسي خيل ← کمال خيل ← صاحب
 جان ← اکاخيل ← اږيدي. (ل)
 بوده زي، (کوټه - پشين): د کاسيانو ټپه. (ل)
 بودي خيل: بام خيل ← خدوخيل ← دريزي ← سدوزي ← اوتمانزي ←
 عثمان ← مندر.
 بودين خيل: د ښادي کورنۍ ← نصري ← کالو خيلو ← احمدزي ←
 درويش خيل ← وزير. (ل)
 بودي: د زخه خيلو پښه ← اږيدي. (ل)
 بودي: د عليشيرخيلو کورنۍ ← بابرخيل ← کمال خيل ← اورمزخيل ←
 سپاه ← اږيدي (ل)
 بودي خيل: اولاخيل ← ماږي ← عثمان ← اږيدي.
 بودي: وله خيل ← مليزي ← موسکي ← پوک ← سورياني.
 بوراخيل: زرگرخيل ← ممه خيل ← ميري ← کيوي ← شيتک

- بوراخيل. تاجي خيل ← ميراخيل ← تپي.
- بورازي، (سيوی): د دومرخيل ← ستررخيل ← کاکړ. (ل)
- بورزي: نصرترزي ← بارکزي ← زيرک
- بورگي ميډگي، (شوال): ابراهيم خيل وزير (ه صلي)، ويل کيږي چې دوی سادات دي. (ل)
- بوروزي: دواړه خيل ← ماموند ← ترکانې. (ل)
- بوره خيل، (بارک خيل يابورک خيل): د محمد (محمود) خيلوخيل ← اوتمانزي ← درويش خيل ← وزير. (ل - ب)
- بوره خيل د بيړي خيل کهول ← گليشاهي ← برشمن خيل ← شمن خيل ← مسعود. (ل)
- بوره خيل: مريزي خيل ← اسماعيل خيل ← کودک خيل ← عمرزي ← سين خيل ← احمدزي ← درويش خيل ← وزير.
- بوري خيل، (لورلايي): د ناصرو پښه ← غلزي. (ل)
- بوري خيل: توتيزي ← بهرت ← سرهنگ ← الا ← خاکو ← نيازې بوري خيل، (د ژمي په ديره اسماعيل خان کې اوسي): د ناصرو پښه ← غلزي پوونده. (ل)
- بوري خيل: داده خيلو کورنۍ ← اوتمانخيل ← ايسپ ← زلي خيل ← بومي (بامي) ← نصري ← کالوخيل ← احمدزي ← درويش خيل ← وزير. (ل)
- بوري خيل: ميزتوچ ← داودشاه ← خوژک ← پوک ← سورياني.
- بوري خيل: برايم ← بنادي خيل ← منډک ← ادریس ← سرهنگ ← الا ← خاکو ← نيازې
- بوري خيل: د نهاکي کورخيل ← ابراهيم خيل ← کمالې حلیمزي ← مومند. (ل)
- بوريزي، (کويته - پشين): د ماليزي کهول ← اخکزي ← ابدال ← ترين. (ل)
- بوریه خيل: خري خيل ← گريز ← مبارک ← خدري ← وزير.
- بورزي خيل: غوره دږه ← جاني خيل ← منگل

بوړي خيل: نعمت خيل ← حبیبزي ← نسوخیل ← مروت ← اوتمانخیل ← سپینکي ← ناصر

بوژرخیل: د عبدالخیلو کهول ← اورمزخیل ← سپاه ← اپریدی. (ل)
 بوزه خیل، (بنو ← چپري ← اودگرمي ← په گورنگ کې): د تورخیلو
 کورنی ← عمرزي ← شین خیل ← احمدزي ← درویش خیل ← وزیر. (ل)

بوزه خیل: خوتي ← عرضي (غورزي) ← سوریاني.
 بوزي (بازي) خیل: مده خیل ← براهیم خیل ← اوتمانزي ← درویش خیل
 ← وزیر.

بوزي (بازي) خیل: موسکي ← ووژي خیل ← محمود خیل ← اوتمانزي ← موسی درویش ← خدای ← وزیر (ل-ب)

بوزي خیل: د شوچاوه کهول ← مبارکشاهي ← مالیزاد ← دوپ. (ل)
 بوستان خیل: د اکامعروف کورنی ← بابوزي ← بايزي ← اکوزي ← یوسفزي. (ل)

بوستان خیل: بابرخیل ← امند ← زکو خیل ← خروتي.
 بوستانزي خیل: زنگي ← شکر ← الیکوزي ← زیرک.
 بوستان کهول، (کوټه، پشین): د مالیزیو کهول ← اڅکزي ← ابدال
 ترین. (ل)

بوستي خیل: د گلي خیلوخیل ← ادم خیل ← اپریدی. (ل)
 بوسه خیل: د پیره خیلو کورنی ← میرجان خیل ← اوتمانزي ← ادینزي ← خوازه زي ← اکوزي ← د سوات یوسفزي. (ل)

بوسي خیل: مشرانزي ← عنایت خیل ← کمالزي ← عثمان ← مندر.
 بوسي خیل: جیب خیل ← بالخیري ← چارسده ← اکازي ← اوتمانزي ← عثمان ← مندر.

بوسي خیل: باره خیل ← شمروزي ← خضرزي ← رزپ ← مندر.
 بوسي خیل: شهبازخیل ← خيروخیل ← بادین خیل ← موسی ← ابراهیم
 غلیزي.

بوشارت خييل: د شمسي خيلو کورنۍ ← پيره خييل ← بومي خييل ←
نصرالدين ← کالوخييل ← احمدزي ← درويش خييل ← وزير. (ل)
بوښه خييل: د کمالی حليمزبوخييل ← مومند. (ل)

بوغري: هني.

بوکي: اورمړ ← شرخبون ← سپڼي.

بوکي، (بنو): دروزي خيلو کورنۍ ← علي خييل ← موسی خييل ← هتي خييل
← شين خييل ← احمدزي ← درويش خييل ← وزير. (ل)

بوکي خييل: خرمچ خيلو کورنۍ ← شينگي ← بهلولزي ← مسعود. (ل)
بولاخيل، (بنو، وانه او برم): سين خييل ← احمدزي ← درويش خييل ←
وزير. (ل)

بولا خييل: زني خييل ← بيدخييل ← خدران.

بولاکي خييل: د تتارخييل يا اخورال کهول ← حسن خييل ← ادم خييل ←
اپريدي. (ل)

بولفراز، (لورلایي): د ايسوتيانو تپه ← غرغښتي. (ل)

بولک: د خټکو د دريو تپو څخه يوه تپه ده. (ل)

بولندخييل: د عوزي خيلو کورنۍ ← داچي خييل ← پالي خييل ← منزري ←
عليزي ← مسعود. (ل)

بوله خييل: پهار خييل ← مموخييل ← خدوخييل ← سندر ← سلار ← مروت ←
لوانې.

بوله خييل: سرکي خييل ← سين خييل ← احمدزي ← درويش خييل ← وزير.
بومه خييل: د مدوخييلو کورنۍ ← اسدخييل ← ميتا خان خييل ← کوکي خييل
← اپريدي. (ل)

بومه خييل: اسماعيل خييل ← تپي.

بومي خييل: د نصري کهول ← کالو خييل ← احمدزي ← درويش خييل ←
وزير. (ل)

بوندي کور: د سکندر خيلو کهول ← کندي ← عيسي خييل ← مومند. (ل)

بونسه خیل: تترخیل ← الهدادخیل ← مغدودخیل ← کشرانزي ← عنایت
خیل ← کمالزي ← عثمانزي ← مندر.

بونیاخیل، (د بنو سیمه): د برمي خیلو کورنۍ ← خندر خان خیل ← هتي
خیل ← شین خیل ← احمدزي ← درویش خیل ← وزیر. (ل)

بونیروال، (خاص پیروزیان دي): بونیروال یوازې عبارت له هغه الیاسزیو،
مالیزیو او یوسفزیو څخه دي چې د برنډو په کڅۍ کې اوسېږي.
برنډو د بونیر په سیمه کې یو رود دی. ښایي د چغریزو د پیروزیو
څانګه هم د اړیکو له مخې په کې شامله وي. (ل)

بويا (بوي) خیل: د ګریري کورنۍ ← شومي خیل ← پالي خیل ← مغزي ←
علیزي ← مسعود. (ل)

بوياخیل: ملايي ← شینګي ← بهلولزي ← مسعود.

بوياخیل: احمد خان ← موسی خیل ← درې پلاری ← بهرت ← سرهنګ ←
الا ← خاکو ← نیازي.

بوي خیل: د بکرخیل کورنۍ ← ایدل خیل ← هتي خیل ← سین خیل ←
احمد زي ← درویش خیل ← وزیر. (ل)

بوي خیل: د براهیم خیلوکهول ← امزوني ← مالیزاد ← دور. (ل)

بوي خیل: د ممدې کهول ← شینګي ← بهلولزي ← مسعود. (ل)

بویزي، (لورلایي): د لاهو خیل ← رخنوال ← لوني. (ل)

بویکي: تپي خیل ← کهول ← بادینزي ← شمن خیل ← مسعود. (ل)

بوبوخیل: خوګیاني.

بوپه: د تپیزادو یوه پښه ← دور. (ل)

بوپه خیل: د مالي خیلو کورنۍ ← شیخ حسن ← تاجي خیل ← بومي ←
نصری ← احمدزي ← درویش خیل ← وزیر. (ل)

بهدارباباکور: د قاسم خیلو کورنۍ ← موسی خیل ← سپاه ← بايزي ←
مومند. (ل)

بهدار خان تبار: تورکي ← مالیو ← منداخیل ← سوریاني.

پستني قبيلي او خېلونه

بهادر خان خيل: سرکي خيل - سده خيل - براهيم خيل - اوتمانزي -
درويش خيل - وزير (ل)

بهادرخاني: ميري خيل - عثمان خيل - خدو خيل - دريزي - سدوزي
- اوتمانزي - عثمان - مندر.

بهادرخيل: د گريزي کورنۍ - شومي خيل - پالي خيل - مانزي -
عليزي - مسعود (ل)

بهادرخيل: د خوجل خيلو کورنۍ - بنادي خيل - نصريي - کالو خيل -
احمدزي - درویش خيل - وزير (ل - ب)

بهادرخيل: بوله خيل - بهار خيل - ممو خيل - خدو خيل - سندر -
سلار - مروت - لواني

بهادر خيل: شوزي خيل - خوگري - سناور - سمي - کيوي - شيتک.
بهادرخيل: سروان خيل - يعقوبزي - گنده پور - استراني.

بهادر خيل: رستم خيل - کشرانزي - عنايت خيل - کمانزي - عثمان -
مندر.

بهادر خيل: عمر خيل - غازي خيل - شيخ عمر خيل - ملکميز -
ملتانې خيل - بهادريزي - محمد - عيسي خيل - د عيسي خان
اولاده.

بهادر خيل: شاحسن خيل - فيروز خيل - ميردا د خيل - کشاخيل -
مما - اچو خيل - سندر - سلار - مروت - لواني.

بهادرخيل: عباسي خيل - متو خيل - مارزک - ادو خيل - اديه خيل -
خروتي.

بهادرخيل: ديگا خيل - جاني خيل - عثمان خيل - لختي خيل - بکا
خيل - ولي خيل - اوتمانزي - درویش خيل - وزير.

بهادر خيل: کوده خيل - تپي - محمد خيل - سپرکي - کالو خيل -
احمد زي - درویش خيل - وزير.

درخيل: بديزي - علي خيل - شمن خيل - عليزي - مسعود

بهادرخيل (داکه - گردې - پښور، په ژمي کې او په اوږې کې د هلمند جگي سيمه کې): د اوتمانزويو يوه پښه ده ← مومند کوچيان. (ل، ب)

بهادرخيل، (د مستوري د سيند کينه غاړه کې): د ميرکولي خيلو خيل ← بازوتي ← دولتزي ← اورکزي (ل)

بهادرخيل: د عبدلخيلو کهول ← اورمزخيل ← سپاه ← اږيدي. (ل)

بهادر شاه خيل: د نوره خيلو خيل ← سميلزي (اسماعيلزي) ← ترکاني. (ل)

بهادينزي: محمد ← عيسى خيل ← د عيسى خان نيازي اولاده.

بهارزي، (د غازيخان ديري لويديځه سيمه): د حسنزويو کهول ← احمدزي ← بل خيل ← موسی خيل ← پني. (ل)

بهاگلري: مامور ← داوودزي ← دولتتار ← غورياخيل.

بهاول خيل: د بيزودي کورنۍ ← ملکشاهي ← ايمل خيل ← بهلولزي ← مسعود. (ل)

بهانگي خيل: (د خټکو يوه څانگه چې د کلاباغ په شمال کې د مينوالي په سيمه کې اوسېږي). (ل)

بهايي، (سيوۍ): د بغون پښه ← پني. (ل)

بهايي خان خيل: ضحاک ← بيزي ← گنده پور ← استراني.

بهايي خاني: سليم خاني ← شمسي خيل ← شيخ فريدخيل ← شيخ علي ← مومن خيل ← محمد ← عيسى خيل ← عيسى خان نيازي.

بهايي خيل: محمدخيل ← خاتون خيل ← ملکزي ← رزر ← مندر.

بهدين خيل: اچوخيل ← سندر ← سلار ← مروت خيل ← لواني.

بهدينزي: سينزي ← حمزي خيل ← بلبل ← موسی خيل ← ساهنگ ← پني.

بهرام: ايسوري ← تورمان ← لقمان. (ختک)

بهرام: احمد خيل ← ساهوخيل ← اسحاق ← عمرخيل ← پرنگي ← سياني ← ابراهيم لودي.

بهرام تبار: ممرخيل ← لعليزي ← منداخيل ← سوراني.

بهرام خیل: کمې خیل ← هاڼي خیل ← گوړه خیل ← امنزي ← بارک ←
ياسين خیل ← ميري خیل ← برکویت ← تري ← تورمان ← لقمان
(ختک)

بهرام خیل: قابل خیل ← عمباره خیل ← دولتزي ← امازي ← عثمان ←
مندپ

بهرام خیل: سلیمانخوا ← خاتون خیل ← ملکزي ← رزپ ← مندپ

بهرام خیل: نکوخیل ← بریاخیل ← محمودزي ← رزپ ← مندپ

بهرام خیل: گوندي ← ادو خیل ← اديه خیل ← خروتي

بهرام خیل: اسماعیل خیل ← کرلايي

بهرام خیل: خواص خیل ← بازي خیل ← مده خیل ← براهیم خیل ← اوتما
نزي ← درویش خیل ← وزیر

بهرام خیل: نورادین ← انوخیل ← خروتي

بهرام خیل: د شیرگه خیلو کورنۍ ← اوتمانزي ← ادينزي ← خوازه زي ←
اکوزي ← د سوات یوسفزي (ل)

بهرام خیل: گدايزي ← تاجي ← الياسزي ← موسی ← یوسفزي

بهرام خیل: جلم ← رانیزي

بهرام خیل: جونا خیل ← بالخيرزي ← چارسده ← اکازي ← اوتمانزي ←
عثمانزي ← مندپ

بهرام خیل، (سمانه او خانکي وادي): د رايياخيلوخیل ← اسماعليزي ←
اورکزي (ل)

بهرام خیل: جلالزي ← یونس خیل ← رهمند ← توخي

بهرام خیل: د بازیدخیلو کورنۍ ← شموزي ← خوازه زي ← اکوزي ←
یوسفزي (ل)

بهرام خیل: بانوزي ← موسی خیل ← مروت ← لواني

بهرام مزي، (سیوی)، د خوجک پښه ← پني (ل)

بهرام کور: د دلدادخیلو کورنۍ ← ممندخیل ← کتي خیل ← میتاخان
خیل، کوگی خیل ← اپريدي (ل)

بهرام کور: مصري خيل ← جلال خيل ← ملي خيل ← سالازي ← الياسزي
← موسى ← يوسفزي.

بهرامکه خيل، (د ملکنډ څخه د سوات تر سيند پورې ژوند کوي): د
راينيزيو خيل ← اکوزي ← د سوات يوسفزي. (ل)
بهرامي: شهابي خيل ← فتح خيل ← عليزي ← مسعود.
بهرامي: کرناخيل ← ميراحمد خيل ← فيروزخيل ← اولاخيل ← ماپي ←
عثمان ← اپريدي.

بهرت: سرهنگ ← الا ← خاکو ← نيازي.

بهريم: بهارخيل - شيخ فريدخيل ← شيخ ملي ← ممون ← محمد ← عيسى
خيل ← عيسى خان ← نيازي.

بهريم خيل: جبارخيل ← شمن خيل ← عليزي ← مسعود.

بهريم خيل: اسمعيلزي ← اورکزي.

بهرخيل: عمرزي ← مروت ← اوتمانخيل ← سپينکي ← ناصر.

بهرزي خيل: سينزي ← حمزه خيل ← بلبل ← موسى خيل ← ساهنگ ←
پني.

بهرادخيل: دريزي ← سدوزي ← اوتمانزي ← عثمان ← مندر.

بهرلخيل: اوس خيل ← نصرت خيل ← اباخيل ← زلوزي ← سدوزي ←
مندر.

بهرلخيل: قاسم خيل ← کشرانزي ← عنايت خيل ← کمالزي ← عثمانزي ←
مندر.

بهرلخيل: سکندر خيل ← اسماعيلزي ← امانزي ← عثمانزي ← مندر.

بهرلخيل: يعقوبي ← زیده خيل ← ملکزي - رزپ ← مندر.

بهلوخيل: بهارخيل ← اوس خيل ← نصرت خيل ← اباخيل ← زلوزي ←
سدوزي ← اوتمانزي ← مندر.

بهلول خيل: جلالزي ← يونس خيل ← رهمند ← توخي.

بهلول خيل: د متوريزيو کورنۍ ← برسوليزي ← بايزي ← اکوزي ←
يوسفزي. (ل - ب)

بھلول خیل، (مستوره خیل): رزپ ← میار ← مومند ← دولتیار ← غوریاخیل.

بھلوزي، (لورلایي): د عمر زیوکھول ← علیزي ← تور ← ترین. (ل)

بھلوزي، (لورلایي): د خانو زیوکورنی ← سلطانزي. (ل)

بھلوزي، (کوټه، پشین): د سرگري پښه ← کاکړ. (ل)

بھلوزي: د مسعود و له دریوغتو تپو څخه یوه تپه ده. (ل - ب)

بھلوزي: کاني ← باميزي ← حبیزي ← پوپلزي ← زیرک.

بھلوزي: دولتزي ← منصور ← گدون

بھلوي: بډاخیل ← سرور ← عيسکي ← سمی ← کيوي ← شیتک.

بھمري: اوتمانخیل ← برهان.

بھنکي خیل: جلواني ← چاد ← شیراتي.

بھيزي، (لورلایي): د مرسي زیو پښه ← استراني. (ل)

بیاخیل: د بومي کهول ← شابي خیل ← علیزي ← مسعود. (ل)

بیاخیل (د مالي خیلو کورنی): توپیاخیل ← بومي خیل ← نصرالدین ←

کالوخیل ← احمدزي ← درویش خیل ← وزیر. (ل)

بیان خیل: بودي خیل ← بام خیل ← خدوخیل ← دريزي ← سدوزي ←

اوتمانزي ← عثمان ← مندر.

بیان خیل: اسماعیل ← کلزي ← بارک ← یاسین خیل ← میري ← برکویت

← تري ← تورمان ← لقمان. (ختگک)

بیان خیل: عمرخیل ← ځاځي.

بیان خیل: غیبي خیل ← گوربز ← ساپی.

بیانزي: بوستانزي ← زنگي ← لښکر ← الیکوزي ← زیرگ.

بیانزي: نورالدینزي ← بارکزي ← زیرک.

بیا نزي: د بختیارخیل ← میاخیل ← لوانې پوونده. (ل)

بیانشاه (مريزي): دولت شاه ← میار ← مومند ← دولتیار ← غوریاخیل.

بیا نې، (لورلایي): دبسیانې خیل ← سپین ← ترین. (ل)

- بېباخيل: ضياوالدين ← غازي خيل ← گربز.
 بېباکي: سوخيل ← کښتني دوړ. (ل)
 بېبان خيل: د دري کورنۍ ← چهارخيل ← برشمن خيل ← شمن خيل ← مسعود. (ل)
 بېبکي: ارغونډ ← دوړ ← شيتک.
 بېبل تور: داليوالو (عليوالو) تپه. (ل)
 بېبلي: د مالي کهول ← شينگي ← بهلولزي ← مسعود. (ل)
 بېبه خيل: ايسپ خيل ← بېديا خيل ← خدران.
 بېسب خيل، (تورغر): د برات خيلو کهول ← اکازي ← عيسی زي ← يوسفزي. (ل)
 بي بي خيل: گلاب خيل ← ملکدين خيل ← ميراحمد خيل ← فيروزخيل
 ← او لاخليل ← ماپي ← عثمان ← اپريدي.
 بي بي خيل: علي خيل ← بوبک ← دينا ← کجين ← بيتني.
 بي بيزي: مامور ← داوودزي ← دولتيار ← غورياخيل.
 بي بيزي: د شابي خيلو خيل ← عليزي ← مسعود. (ل)
 بي بيزي: شهابي خيل ← فتح خيل ← عليزي ← مسعود.
 بيتاني، (مستوره): د کمبرخيلو کهول ← بازوتي ← دولتزي ← اورکزي. (ل)
 بيتاخيل: خيلو کورنۍ ← مناديان ← شينگي ← بهلولزي ← مسعود. (ل)
 بيتني: (د وزيرستان او اسماعيل خان په منځ کې يو پښتون کام دی) ← قيس
 (عبدالرشيد = کاس = ساک) ← پکتيس (ل - ب)
 بيجرازي، (لورلايي): د سرواني پشه ← زرغون. (ل)
 بېچه خيل: د پتاني کهول ← شابي خيل ← عليزي ← مسعود. (ل)
 بېخوني خيل: د رياخيلو کهول ← بليبزي ← شابي خيل ← عليزي ← مسعود. (ل)

* - زيار پوهاند مجاور احمد پښتو او پښتانه، ۲۹۱ مخ
 (** - حداد قدرت الله، تواريخ پښتون، افغان، افغانستان، ۹۲ مخ

- بيداخيل: عبدالعزيز خيل ← محمد خيل ← دولتري ← اورکزي.
- بيدخيل: خدران.
- بيدي خيل: د گنگي خيلو کورنۍ ← بومي ← نصري ← کالو خيل ← احمدزي ← درویش خيل ← وزير. (ل)
- بيرانزي: بادينزي ← اخکزي.
- بيو خيل: د مکه خيل کورنۍ ← مالي خيل ← شيخ حسن ← تاجي خيل ← بومي نصري ← احمدزي. درویش خيل ← وزير. (ل)
- بيرم: چاکي ← ترياني ← ورسبون (ورسبون) ← بيتني.
- بيرم خيل: دلاور ← شيرخان ← دلو خيل ← خواجه خيل ← زکو خيل ← عيسی خيل ← عيسی خان نيمازي.
- بيري خيل: گيشاهي خيل ← برشمن خيل ← مسعود. (ل)
- بيري گنده: لنډي خيل ← خري خيل ← گربز ← مبارک.
- بيزاد خيل: سدوزي ← مندر ← يوسفزي.
- بيزاي، (د غا زرخان ديري لويديځه سيمه): د حمزه زيو خيل ← بل خيل ← موسی خيل ← پني.
- بيزن خيل او مغول خيل: د بنادي خيلو کورنۍ ← نصري ← کالو خيل ← احمدزي ← درویش خيل ← وزير. (ل - ب)
- بيزوني (بوزي): دولتري ← اورکزي. (ل - ب)
- بيزي: نورادين ← الو خيل ← ادیه خيل ← خروتي.
- بيزي: د مومندو د تپو څخه يوه ستره تپه ده. (ل)
- بيکان خيل: د زخو خيلو کورنۍ ← جناخوري ← حسن خيل ← ادم خيل ← اپريدي. (ل)
- بيک خيل: منيا خيل ← برمزيد ← سکندر خيل ← خدو خيل ← سنندر ← سلار ← مروت ← لوانبي.
- بيک خيل، (بنوسيمه): د خاندرخان خيلو کورنۍ ← هتي خيل ← شين خيل ← احمدزي ← درویش خيل ← وزير.

بيک خيل: دخلي خيلو کورنۍ ← بنگښ خيل ← ابراهيم خيل ← استاني
← شابي خيل ← عليزي ← مسعود. (ل)

بيکزي: نورزي.

بيکزي، (هزارناو - د کابل سنيد): د کاکوزيو له درې پښو څخه يوه پښه ده
چې د مومندو په ټپو ورگډه يري. (ل - ب)

بيکي خيل: خري خيل ← گربز ← مبارک.

بيکوخيل: بنادي خيل ← سوټ خيل ← مياخيل ← لوانهي.

بيکي خيل: بوياخيل ← دينا ← کجين ← بيتني.

بيلازوي خيل: د خاني خيلو پښه ← څمکني. (ل)

بيلوخيل: عمر خيل ← مليزي ← نونا خيل ← مروت ← لوانهي.

بيمبابي: داوتما نخيلو له اتو ټپو نه يوټپه ده. (ل)

بين خيل، (مها بن): د حسن خيلو کهول ← ملاخيل ← عيسى زي ←
يوسفزي. (ل)

بيندارزي، (کوټه - پښين): د لمر پښه ← کاکړ. (ل)

بيندان خيل: دورکام خيلو کورنۍ ← ايب خيل ← سالارزي ← الياسزي ←
بونيروال. (ل)

بنيزي، (کوټه - پښين): د بارکزيو خيل ← ترغارا (ترکزي) ← کاکړ. (ل)

بنيزي، (کوټه - پښين): د عليزيو کهول ← نصرتزي ← اخکزي ← ابدال ←
ترين. (ل)

بينزي، (ژوب): د حيدرزيو کورنۍ ← حسنزي ← کبزي ← سنزرخيل ←
کاکړ. (ل)

بنيزي، (ژوب): د بابر پښه ← شيراني. (ل)

بيوکیان (خويدادخيل)، ختيځ زيمبنت: د زمبنتو دوو ټپو نه يوه ټپه
ده. (ل)

- پاپازي، (لورلايي): د استرانيو تپه. (ل)
 پاپاوخيل: نصري خيل ← خوني خيل ← عبدلي ←
 ميمل خيل ← بهلولزي ← مسعود.
 پاتوخيل: خويدادخيل ← برهمزي ← اکازي ← اوتمانزي ←
 عثمان ← مندر.
 پاتوزي، (د غازيخان ديري لويديځه سيمه): د مغدوزي کهول ←
 بل خيل ← موسی خيل ← پني. (ل)
 پاتوزي: محمدزي ← يونس خيل ← رهمند ← توخي ← بارو.
 پاچه خيل: شرغا خيل ← اباخيل ← سهيل ← بازديزي ← اکوزي.
 پاخيل: دتروخيل کهول ← بويه خيل ← دينا ← بيتني. (ل - ب)
 پادشاه خيل: د ياخيلو کورنۍ ← ببوخيل ← اديتزي ← خوازه زي ← اکوزي
 ← د سوات يوسفزي. (ل)
 پادشاه خيل: عيسی خيل ← احمدزي ← سليمانخيل.
 پاروخيل: براهمزي ← دولت خيل ← موسی ← ترکي ← ابراهيم ← غلزي.
 پاروخيل: تولاخيل ← خدران.
 پاريزون (پنيزون)، (کوټه - پښين): د ستررخيلو پښه ← کاکړ. (ل)
 پارې: لښکرزي ← اورکزي.
 پاستي: بانوزي ← موسي خيل ← مروت ← لوانبي
 پاسني، (لورلايي): د خروټري پښه ← زرغون. (ل)
 پاسني، (د اسماعيل خان ديري سيمه): کوچيان د ايسوت خيلو خيل ←
 مياخيل ← لوانبي ← پوونده. (ل)
 پاسني، (په ژوب کې ديشين په ډول او د غازيخان د ديري په چوت کې
 اوسي (پونده): د ناصر و پښه ← غلزي. (ل)
 پاسني: د خروټو پوونده پښه. (ل - ب)
 پاش: د نيکران خيلو کهول ← نوناخيل ← بهلولزي ← مسعود. (ل)
 پالالي: تپيايي ← تپيزاد ← دوړ. (ل)

- پالک خیل: عیسی خیل ← عمرانزي ← گنده پور.
- پالگ کور (کدل کور): د داود خیلو کهول ← گدي کور ← گنداب حلیمزي ← مومند (ل)
- پالو (لورلایي): د لوانې تپه. (ل)
- پاله خیل: د تتا د درې پښو څخه یوه پښه ده ← بیتني. (ل - ب)
- پالي خیل: خرمز خیل ← خواجه خیل ← بیامي ← کابل خیل ← ولي خیل ← اوتمانزي ← درویش خیل ← وزیر.
- پالي خیل: ملیزي ← قیصر خیل ← سلیمان خیل ← غلزي.
- پانجي: د زرغون تپه. (ل)
- پانه و خیل: سمعیل خیل ← علیزي ← اوتمانزي ← عثمان ← مندر.
- پانزي، (لورلایي): د عمر زیو پښه ← ایسوتپان. (ل)
- پانزي، (د غازي خان دیرې لویديځه سیمه): د دودازو کهول ← نکوزي ← لهرزي ← موسی خیل ← پني. (ل)
- پانیزون: (پیروزه وگورئ). (ل)
- پانيزي: زنگي ← شکر ← علیکوزي. (الیکوزي)
- پانيزي: بادین زي ← اڅکزي.
- پانیرزي: موسي زي ← گگلزي ← هم ← سترایني.
- پاي خیل (بوهي ډاگه): د خدیخیلو خیل ← خويزي ← مومند. (ل)
- پایخیل، (مستوره زي): رخړ ← میاد ← مومند ← دولتیار ← غوریخیل.
- پاي خیل: د محمد خیل کهول ← ملخ ← مالیزاد ← دور. (ل)
- پاي خیل: د کوناهې کورنۍ ← تور خیل ← عمرزي ← شین خیل ← احمدزي ← درویش خیل ← وزیر. (ل)
- پایزي: شیخيزي ← ابني ← ابازي ← نصرتي ← بارکزي.
- پایک خیل: ایدل خیل ← درینامي ← مریزي ← تني ← شیتک.
- پاینده: د مدک کورنۍ ← بډا ← اصیل ← اسماعيلزي ← اوتمان خیل. (ل)
- پاینده خیل: ملیزي ← خواجهوزي ← اکوزي.

- پاينده خيل: سمراز (سراز) ← سلیمانخيل ← ايزب ← برهان ← غلزي.
- پاينده خيل: اسماعيل خيل ← بهمري ← اوتمانخيل ← برهان.
- پاينده خيل: پنجپاو ← عليزي ← اوتمانزي ← عثمان ← مندر.
- پاينده خيل: غيسپ خيل ← تري خيل ← نوناخيل ← مروت ← لواني.
- پاينده خيل، (سيوی): د خروټو پښه ← غلزي. (ل)
- پاينده خيل، (ژوب): مسود ← د ساپيو يوه تپه ده. (ل)
- پاينده خيل: د بناديخيلو کورنۍ ← نصري ← کالوخيل ← احمدزي ← درويش خيل ← وزير (ل - ب)
- پاينده خيل: د منکه کورنۍ ← بخشي خيل ← مداخيل ← ابراهيم خيل ← اوتمانزي ← درويش خيل ← وزير. (ل)
- پاينده خيل: د ياخيلو خيل ← ناصر ← غلزي (پوونده). (ل)
- پاينده خيل: تبك خيل ← کوکو خيل ← سلیمانخيل ← تپي.
- پاينده خيل: مني خيل ← حسيني خيل ← دولتزي ← امازي ← عثمانزي ← مندر.
- پاينده خيل: د مچاخيلو کهول ← بهرامکه خيل ← برانيزي ← اکوزي ← د سوات يوسفزي. (ل)
- پاينده خيل، (د پنجکوپړي د سيند کينه خوا): د ماليزيو کهول ← خوازه-زي ← اکوزي ← يوسفزي. (ل)
- پاينده خيل: د عليشير کهول ← گدايزي ← الياسزي ← بونيروال. (ل)
- پاينده خيل: د شموزيو خيل ← اسماعيلزي ← اوتمانخيل. (ل)
- پاينده خيل، (تورغر): د اکازيو خيل ← عيسي زي ← يوسفزي.
- پاينده خيل: احمد خيل ← برياخيل ← محمودزي ← رزپ ← مندر.
- پاينده خيل: باره خيل ← شمروزي ← خضرزي ← رزپ ← مندر.
- پاينده خيل: مي خيل ← حسن خيل ← دولتزي ← امازي ← عثمان ← مندر.

پاينده خيل: سکندر خيل ← عربزي ← چارسده ← اکازي ← اوتمانزي ← مندر.

پاينده زي، (لورلايي): د موريزيو پښه ← ايسوتيان. (ل)
پاينده زي، (لرغه): د خدرزيو کورنۍ ← عيسی زي ← احمد خيل ← اوبه خيل ← شيراني. (ل)

پايندي: نصر الدين ← اولاخيل ← ماپي ← عثمان ← اپريدي.
پايندي: د نصر الدين خيل ← زخه خيل ← اپريدي. (ل)
پايندي خيل: د برمي خيلو خيل ← کمري خيل ← اپريدي. (ل)
پايندي خيل: سریدال خيل ← برمي خيل ← دعوت خيل ← بهمري اوتمانخيل ← برهان.

پانيزي: بادينزي ← اڅکزي.
پايو خيل: د خزر خيلو کورنۍ ← علي خان خيل ← سرکي خيل ← مداخيل ← ابراهيم خيل ← اوتمانزي ← درويش خيل ← وزير. (ل)
پايو خيل: ميرخان خيلي ← مارزک ← ادو خيل ← ادیه خيل ← خروتي.
پايو خيل: خویداد خيل ← برهيمزي ← اکازي ← اوتمانزي ← عثمان ← مندر.

پايه زي: نورزي.
پايي: الايي والو (عليوانو) تپه. (ل)
پايي (پاي) خيل: رستم خيل ← لقمان ← عزيز خيل ← سهيل ← بازیدزي ← اکوزي.

پايي (پاي) خيل: نصرت خيل ← ملخ ← دور، (وصلي)
پايي (پاي) خيل: اسماعيل ← بوبن ← بنادي خيل ← مندگ ← ادریس ← سرهنگ ← الا ← خاکو ← نيازي.
پايي خيل: توتيزي ← بهرت ← سرهنگ ← الا ← خاکو ← نيازي.
پايي خيل: اسماعيل خيل ← تورک خيل ← عمرزي ← سين خيل ← احمدزي ← درويش خيل ← وزير.

پايي لوڅي راناخيل ← دولت خيل ← موسی ← ترکی ← ابراهيم ← غلزي
پبي خيل: د قمبرخيلو خيل ← قمبرخيل ← اپريدي. (ل)
پت خيل: د عزيزخيلو کهول ← نظر خيل ← ايمل خيل ← بهلولزي ←
مسعود. (ل)

پتنج: لوانې.

پتني: ميري ← کيوي ← شيتک.

پتواني، (لورلايي) عمرانې پښه. (ل)

پتوخيل: د موال خيلو کورنۍ ← هيبت خيل ← جواکي ← ادم خيل ←
اپريدي. (ل)

پتوزي، (کوټه - پښين): د سمنگلي پښه ← کاسي. (ل)

پتوزي، (لورلايي): د عمرخيلو پښه ← استراني.

پتوزي (لولايي) د پالو پښه ← لوني. (ل)

پتي: ابي خيل ← ینگې خيل ← ساغري ← بلاق ← لقمان. (ختک)

پتان خيل: نورزي.

پتان خيل: کوتي خيل ← اود ← ترکی ← موسي ← ابراهيم ← غلزي.

پتاني: شهابي خيل ← فتح خيل ← عليزي ← مسعود.

پتاني: د شابي خيلو کورنۍ ← عليزي ← مسعود. (ل)

پتن خيل: نيري ← ککي ← ميري ← کيوي ← شيتک.

پتول خيل: پهار خيل ← مموخيل ← خدوخيل ← سنډر ← سلار ← مروت
← لواني.

پتياخيل: دخونیا خيل کورنۍ ← بنادي خيل ← نصرالدين ← کالوخيل ←
احمدزي ← درويش خيل ← وزير. (ل)

پتي خيل: سين خيل ← مياخيل ← لواني.

پتي خيل: د براهيم خيلو کهول ← امزوني ← ماليزاد ← دوپ. (ل)

پخريزي، (ژوب): د احمدزيو کورنۍ ← کيبلزي ← حسنزي ← کبزي ←
سنزر خيل ← کاکړ. (ل)

- پخي: د محمدي خيل ← اشو خيل ← ادم خيل ← اړيدي. (ل)
- پخي: حصارکي ← اتي خيل ← درينامي ← مريزي ← تني ← شيتک.
- پخي: د بودی خيل ← زخه خيل ← اړيدي. (ل-ب)
- پخبي خيل: بازېدي ← ملکشي ← ميمل خيل ← بهلولزي ← مسعود.
- پدمي: تايب خيلو کهول ← امزوني ← ماليزاد ← دور. (ل)
- پدي خيل: حيدر خيل ← تور ← مولي ← دور.
- پدي کور: د داوت خيلو خيل ← خويزي ← مومند. (ل-ب)
- پراخي خيل: وزير ← خوگياني.
- پراخيل: يعقوبزي ← گنده پور.
- پرانگ: الياسزي ← محمدزي ← زمند.
- پرانک، (سيوي): د مرغزاني پښه ← پني. (ل)
- پر باد خيل: کمبل خيل ← هاتي خيل ← سين خيل ← احمدزي ← درويش خيل ← وزير.
- پرچه خيل: اوتمازي ← شمېزي ← حسينزي ← سورياني ← خوشکين ← زمند.
- پر خيل: د شليل خيلو کورنۍ ← بادينزي ← برشمن خيل ← شمن خيل ← مسعود. (ل)
- پرديسي کور: راجي خيلو کهول ← عيسي خيل ← مومند. (ل)
- پرمليان: کاگر ← غرغښت.
- پرمن: ناغر ← داني ← غرغښتي.
- پروټ خيل: د جلال خيلو خيل ← نصر ← غلزي (پوونده). (ل)
- پروټي: بنډار خيل ← امند ← زکو خيل ← خروټي.
- پروټ خيل (پراټ خيل): د خروټي پښه ← غلزي پوونده. (ل)
- پره خيل: کنزي ← کته گرام ← کجين ← بيتني.
- پري: بختيار ← شيراني.
- پرېت خيل: خري خيل ← گريز ← مبارک.

پښتني قبيلي او خېلونه

پريټ خيل: د مداخيلو كورنۍ، ميامي، كابل خيل، اوتمانزي،
درويش خيل، وزير، (ل)

پريخيل: د مومي خيلو كورنۍ، پالي خيل، منزي، عليزي،
مسعود، (ل)

پريدي: د گيدي خيلو كهول، منزي، عليزي، مسعود، (ل)

پريدي: د اشوخيلو خيل، ادم خيل، اپريدي، (ل)

پريزخيل: د مندوړي كهول، عيدك، تپيزاد، دوړ، (ل)

پريزخيل: تپيائي، تپيزاد، دوړ، (ل)

پرين: پانري وگورۍ، (ل)

پرانكيان (هند): لودي.

پربه: خوگياني.

پرنكي: بازيد خيل، تولاخيل، خدران.

پرنكي: سياني، ابراهيم لودي.

پستراني، (د غازيخان ديره): د دوي په برخه كې نور خرگند معلومات
نشته، (ل)

پشان: تيتي مده خيل، اوتمانزي، وزسير، (ل)

پشمين خيل: د پيپلي كورنۍ، كابل خيل، ولي خيل، اوتمانزي،
درويش، وزير، (ل)

پشمين خيل: مداخيل، بيامي، كابل خيل، ولي خيل، اوتمانزي،
درويش خيل، وزير.

پشه كور، (پيپل): د حسن خيلو خيل، داووزي، مومند، (ل)

پشي خيل: امنزي، بارك، ياسين خيل، ميرخيل، بركويت، تري،
تورمان، لقمان، (ختك)

پكته گنبد: لنډي خيل، خري خيل، گربز، مبارك.

پك خيل: زمري، پني.

پكر (پاكر): خوگاخيل، عثمان خيل، بايزي، برمومند، مومند.

پکړخيل: زمري (مزري) ← پني

پکړخيل: د ملک خيل کورنۍ ← ککړخيل ← بومي خيل ← نصرالدين ←

کالوخيل ← احمدزي ← دروېش خيل ← وزير (ل)

پکړي خيل: د مندان کهول ← زيمبنت (ل)

پکن خيل: داوړمزخيل ← ماليزاد ← دوړ (ل)

پگل کور (ولي بيگ کور): د رسول کور کهول ← ولي بيگ کور ← د

گنداب حليمزي ← مومند (ل)

پلالې: تورگندي ← تپي ← کبتي ← دوړ (ل)

پلکټ: مش ← ناغر ← دانی ← غرغبتی

پلنگ: دولت خيل ← ياسين خيل ← ماماخيل ← لواني

پلي خيل: د مانزبوله څلورو خيلونو څخه يو خيل دی ← عليزي ←

مسعود (ل)

پنچاو: ماسو ← الياسزی ← موسی ← يوسفزي

پنچاو: عليزي ← اوتمازي ← عثمان ← مندر

پنچپاو: سرغت ← بازید ← مانيزي ← رزپ ← مندر

پنچپای: هوازي ← اسحاقزي ← مير ← عیسی ← زختر ← ابدال ← ترين

پنچپای: د موسی خيلو کهول ← نوريزي ← ماليزي ← بونېروال (ل)

پنچپای: اوس خيل ← نصرت خيل ← اباخيل ← زلوزي ← سدوزي ←

اوتمازي ← مندر

پنچپای: يوسف خيل ← سهاک ← موسی ← ابراهيم ← غلزي

پنچپای، (نونير): د نسوزيو خيل ← الياسزی ← بونېروال (ل)

پنچکول: د نندهاري تپه ← سواتي (سواتيان وگورئ) (ل)

پنچوخيل: سوران خيل ← نورالدين ← الوخيل ← اديه خيل ← خروتي

پنجميرال: د نندهاري تپه ← سواتي (سواتيان وگورئ) (ل)

پنچوخيل: ايسپ خيل ← نصرخيل ← دولت خوازي ← بهرام ← سلار ←

مروت ← لواني

- پنځه پلاره د عبدلي کهول ← ایمل خیل ← بهلولزي ← مسعود. (ل)
- پنداخان نثار: ذکرخیل ← خوتي ← عرضزي ← سورياني
پنداد: کاکړ.
- پندکې خیل: د جلال الدين خیلوکورنی ← شیخ ← بازیدخیل ← ایسپ ←
زيي خیل ← بومي ← نصري ← کالوخیل ← احمدزي ← درویش
خیل ← وزیر. (ل)
- پندوخیل: تور ← جاني خیل ← ولي خیل ← اوتمانزي ← درویش خیل ←
وزیر.
- پنزي، (پرين): د میا خیلو پښه ← لواني ← پوونده. (ل)
- پنکزي: د سکندر خیلو خیل ← عبدالخیل ← بوراخیل ← محمودخیل ←
اوتمانزي ← درویش خیل ← وزیر. (ل)
- پنکي: تني
- پنون خیل: شاه بیگ ← بلوخیل ← ایسپ ← اسماعیل ← بوین ← بنادي
خیل ← مندک ← ادریس ← سرهنگ ← الا ← خاکو ← نیازي.
- پني (پني)، (ژوب - لورلایي - سیوی): د هارونخیلو خیل ← سنتیا ←
کاکړ. (ل)
- پوپل خیل: احمد ← توخي ← بارو ← توران ← غلزي.
- پوپلزي، (کوټه - پښين): زیرک ← ابدال ← ترين. (ل - پ)
- پوپلزي، (کوټه - پښين): د پیرزون خیل ← سوگرخیل ← کاکړ. (ل)
- پوپلي: کابل خیل ← ولي خیل ← اوتمانزي ← درویش خیل ← وزیر.
- پوتي خیل: لگن خیل ← موسی ← ترکی ← موسی ← ابراهیم ← غلزي.
- پوتي خیل: د خوني خیلو کورنی ← شودي ← نصري ← کالوخیل ←
احمدزي ← درویش خیل ← وزیر. (ل)
- پوتي خیل: د علیزیو یوبل نوم دی ← مسعود. (ل)
- پوتي خیل: دودیاخیل کهول ← بیبیزی ← شابي خیل ← علیزي ←
مسعود. (ل)

پوچي خيل: پرېه ، خوگياني

پورخيل: د سرشود يا خيلو کورنۍ ، بومي خيل ، نصرالدين ، کالوخيل ، احمدزي ، درويش خيل ، وزير (ل)

پورخيل: د خوزه کهول ، دريه خيل ، ماليزاد ، دور (ل)

پوس پريزخيل: تپسايي کهول ، تپيزاد ، دور (ل)

پوس خيل: د خوزه کهول ، دريه خيل ، ماليزاد ، دور (ل)

پولا دخيل: کوتي خيل ، اود ، ترکي ، موسی ، ابراهيم ، غلزي

پولاد خيل: باگي خيل ، مهترخيل ، دعوت خيل ، بهمري ، اوتمانخيل ، برهان

پوونده ، (پښتانه) ، خراسان او هند په منځ کې: دغه نوم هغه مهاجرو تپو ته

ويل کيږي چې په ژمي ښکته او په اوږي کې افغانستان ته راځي.

ستري پوونده تپې هې عبارت دي: ناصر ، سليمانخيل ، خروتي

، ميا خيل او دوټاني او خيني وړې تپې يې عبارت دي: (نيازي

، ملاخيل ، متيان ، کندي ، مچن خيل ، ميانې ، غلزي ،

غرني او عمراني دي (ل-ب)

پهار خيل: ارغونډ ، مولي ، دور

پهار خيل، (لورلايي): د ناصرو پښه ، غلزي (ل)

پهار خيل: اغزخيل ، هندال خيل ، نظر خيل ، خدر خيل ، جلوخيل ،

فتح خان ، سلطانخيل ، سرهنگ ، الا ، خاکو ، نيازي

پهار خيل: عليل خيل کهول ، باديتزي ، شمن خيل ، مسعود (ل)

پهار خيل: مرادي خيل ، بسر ، زرین ، عيک خيل ، ميرادخيل ،

کشاخيل ، ماما ، اچوخيل ، سندر ، سلار ، مروت ، لوانې

پهار خيل: شيخ فريد خيل ، شيخ مهلي ، ممون خيل ، محمد ،

عيسى خيل ، عسی خان ، نيازي

پهار خيل: پيرالي خيل ، لخمند ، محمد ، عيسى خيل ، عيسى خان

نيازي

پهار خيل: مموخيل ، خدوخيل ، سندر ، سلار ، مروت ، لوانې

پهار خيل د رحيم خيل ← سنجر ← احمد ← سليمان ← بهرام ← سلار ← مروت ← لواني

پهار خيل عمر خان ← سليمان خيل ← توتيزي ← بهرام ← سلار ← مروت ← لواني

پهار خيل دربنامي ← بلل خيل ← حسن خيل ← محمود خيل ← اوتمانزي ← موسي ← درويش ← خدري ← وزير (ل - ب)

پهار خيل: موسی خيل ← اسماعيل خيل ← تپي

پهبي خيل: شيخي ← اوستراني

پهلوال خيل: جلو خيل ← شهالم ← بنادي خيل ← استان خيل ← کاسي

خيل ← عمر خيل - مشاني ← نيازي

پهلوان کور: د داده و خيلو کهول ← کدي کور ← د گنداو حلیمزي ← مومند (ل)

پياخيل: د جنه خوري خيل ← حسن خيل ← ادم خيل ← اپريدي (ل)

پيار خيل: حسنزي ← سور ← سرگ ← عمر خيل ← پرنگي ← سياني ← ابراهيم لودي

پيارو خيل: سلطان باستا نيزي ← سليمان خيل ← ايزب ← ابراهيم ← غلزي

پيامير خيل: د بيل خيلو کورنۍ ← خويدادي ← مککشاهي ← ايمل خيل ← الوزي ← مسعود (ل)

پياو خيل، (سمنه او خانکي وادي): د رابيا خيلو خيل ← اسماعيلزي ← اورکزي (ل)

پياو خيل: د چوار خيلو کهول ← باروتي ← دولتزي ← اورکزي (ل)

پپل خيل: داده خيلو کورنۍ ← اوتمان خيل ← ايسپ خيل ← زلي خيل ← بومي ← نصري ← کالو خيل ← احمدزي ← درويش خيل

وزير (ل)

پپلي: د کابل خيلو کهول ← ولي خيل ← اوتمانزي ← درويش خيل ← وزير (ل)

پپلي د بند خيل ← تپيزاد ← ده (ل)

پيخزي، (ژوب): د عبدالله زي خيل ← سنزر خيل ← کاکړ (ل)

- پيخزي، (لورلايي) د حمزه زيو خيل ← سنزر خيل ← كاكړ (ل)
 پي خيل: د اسماعيل خان ديره - كوچيان: د عمر زيو كهول ← سن خيل
 ← ميان خيل ← لوانې (پوونده). (ل)
 پيراخيل: منډا ← نونا خيل ← بهلولزي ← مسعود.
 پيراخيل: محبوب ← برته ← ميري ← كيوي ← شيتك.
 پيراخيل: مندووزي ← اكا خيل ← علي خيل ← ايزب ← برهان ← غلزي
 پيراخيل: سمعيل خيل ← عليزي ← اوتمازي ← عثمان ← مندر.
 پيراخيل: مير احمد خيل ← شهابي دكوکړي خيل (په نامه سره يادېږي).
 پيرالي: بنده خيل ← تپيزاد ← دوړ. (ل)
 پيرالي خيل: مرکي خيل ← شيرزاد ← خوگياني.
 پيرالي خيل: لحمد ← محمد ← عيسى خيل ← عسى خان نيازي.
 پيراليزي، (کويته، پنين)، د ماليزي كهول ← اخکزي ← ابدال ← ترين (ل).
 پيران ره کي خيل ← ماليزاد ← دوړ. (ل)
 پيران ډنکر خيل، (يوه کورنۍ ده په محمد خيلو کې اوسي): ملخ ←
 ماليزاد ← دوړ (ل)
 پيراني، (سيوی): پني تپه. (ل)
 پيروه خيل، (د بنوسيمه): د هتي خيلو خيل ← سين خيل ← احمدزي ←
 درویش خيل ← وزير. (ل)
 پيرو خيل: د ختياخيلو کورنۍ ← بنادي خيل ← نصرالدين ← کالو خيل ←
 احمدزي ← درویش خيل ← وزير. (ل)
 پيرخيل: دولت خيل ← موسی ← ترکي ← موسی ← ابراهيم ← غلزي.
 پيرخيل: بازید خيل ← اندر.
 پيرخيل: ملاميرو ← سليمان خيل ← بازید خيل ← حسام ← دولتزي ←
 امازي عثمان ← مندر.
 پيرخيل: خدران
 پير خيل: هميش خيل ← اكا خيل ← علي خيل ← ايزب ← برهان ← غلزي
 پير خيل: اباخيل ← بابوزي ← بازیدزي ← اکوزي

پښتني قبيلي او خېلونه

پيرداد خيل د عبدالرحمن خيلو خيل ، نونا خيل ، بهلولزي ، مسعود (ل)

پيرداد خيل: د امان خيل ، شيرخيل ، هيبت خيل ، نوناخيل ، بهلولزي ، مسعود

پيوزي: علي ، زختر ، ابدال ، ترين

پيرسري: درداني ، درزي خيل ، محمود خيل ، اوتمانزي ، درويش خيل ، وزير

پيرعلي زي: بادين زي ، اڅکزي

پيرک خيل: محمدي ، يونس خيل ، رهمند ، توخي

پيرک خيل: بنده خيل ، حاجي خيل ، تني

پيرکزي: چارسده ، اکازي ، اوتمانزي ، عثمان ، مندي

پيرکزي، (لرغه): د خدرزيو کورنۍ ، عيسی زي ، احمدخيل ، اوبه خيل ، شيراني

پيرکه خيل: گنډي خيل ، تورک خيل ، عمرزي ، سين خيل ، احمدزي ، درويش خيل ، وزير

پيرکه خيل: مغول خيل ، بيزن خيل ، بنادي خيل ، نصري ، کالوخيل ، احمدزي ، درويش خيل ، وزير

پيرول خيل: د ابي کهل ، حيدر خيل ، تپيزاد ، دور (ل)

پيرمحمد خيل: بابر (بوبر) خيل ، خوجل خيل ، بنادي خيل ، نصري ، کالوخيل ، احمدزي ، درويش خيل ، وزير

پيرمحمد خيل: اسماعيل خيلو کورنۍ ، بوزل خيل ، مداخيل ، ابراهيم خيل ، اوتمانزي درويش خيل ، وزير (ل)

پيرمحمد خيل: د حيدري کهل ، چارخيل ، شمن خيل ، مسعود (ل)

پيروال خيل: د تاتارخيلو (اخوروالو) کهل ، حسن خيل ، ادم خيل ، پريدي (ل)

پيروخيل: جلال خيل ، لقمان ، عزيز خيل ، سهيل ، بازيدزي ، اکوزي

پښتني قبيلې او خپلونه

پيرو خيل: ملاميرو ← سليمان خيل ← بازيد خيل ← حسام ← دولتزي ←
امازي ← عثمان ← مندر.

پيرو خيل، (لوارگي): د عليشير خيلو پښه، شنواري (ل-ب)

پيرو خيل: ملاخيل ← وصلي غلزي، (کوچيان)

پيرو خيل: مهندر خيل ← مموخيل ← خدو خيل ← سندر ← سلار ← مروت
← لواني

پيروزي: يونس خيل ← احمد (رهمند) ← توخي

پيروزي، (سيوي: لورلايي): د زرغون پښه. (ل)

پيروشي: ټيټي مده خيل ← اوتمانزي وزير. (ل)

پيرولي خيل: محمدزي ← يونس خيل ← رهمند ← توخي.

پيره خيل: د ميرجان خيلو کورنۍ ← اوتمانزي ← اديتزي ← خواجه زي ←

اکوزي ← د سوات يوسفزي. (ل)

پيره خيل: ملاخيل ← وصلي غلزي.

پيره خيل: د بوزه خيلو کورنۍ ← تورخيل ← عمرزي ← سين خيل ←

احمدزي ← درويش خيل ← وزير. (ل)

پيره خيل: د جمال خيلو کورنۍ ← ملکشاهي ← ولي خيل ← اوتمانزي ←

درويش خيل ← وزير. (ل)

پيره خيل: د سرشودياکي کورنۍ ← بومي خيل ← نصرالدين ← کالوخيل

← احمدزي ← درويش خيل ← وزير. (ل)

پيره خيل: د علي خيلو کهول ← بوبک ← دينا ← بيتني. (ل-ب)

پيره خيل: د کنوزي کهول ← کتگرام ← تتا ← بيتني. (ل)

پيره خيل: سنگيت خيل ← دريا خيل ← فتني خيل ← سوري خيل ←

بکاخيل ← ولي خيل ← درويش خيل ← وزير.

پيره خيل: د ميرحسني کورنۍ ← مچه ← مداخيل ← ابراهيم خيل ←

اوتمانزي ← درويش خيل ← وزير. (ل)

پيري گنده: لنډي خيل ← خري خيل ← گريز ← مبارک ← خدري ← وزير.

پيزن خيل بنده خيل ← حاجي خيل ← پني.

پښتني قبيلې او خېلونه

پيس خيسل (پيس) خيل : د درې خيلو كهول ← ببيزي ← شابي خيل ← مسعود (ل)

پيسيزي، (لورلايي) د عمرزيو كهول ← لهرزي ← موسی خيل ← پني (ل) پيغوزي، (كور توتي) : د اوتمانزيو له اتو تپونه يوه تپه ده. (ل)

پيکزي : د انزري خيلو پښه ← زمري (پوښتنو کې زمري وگوري)

پيکزي، (کوټه - پښين) : د اشيزي كهول ← اخکزي ← ابدال ← ترين (ل)

پيگو خيل : سنتيزي ← خيرو خيل ← بادين خيل ← ترکي ← موسی ← ابراهيم ← غلزي

پيلاخيل : د شوگي کورنۍ ← توري خيل ← ابراهيم خيل ← اوتمانزي ← درويش خيل ← وزير (ل)

پيلاخيل : نيري ← ککي ← ميري ← کيوي ← شيتک

پيله خيل : سوگي ← مل خيل ← توري خيل ← ابراهيم خيل ← اوتمانزي ← درويش خيل ← وزير (ل)

پيله خيل : جبار خيل ← شمن خيل ← عليزي ← مسعود

پيلي خيل : منزي ← فتح خيل ← عليزي ← مسعود

پيلي خيل : گلشي ← شمن خيل ← عليزي ← مسعود

پينجي خيل : د بيزودي کورنۍ ← ملکشاهي ← ايمل خيل ← بهلولزي ← مسعود (ل)

پينجي خيل : پينکزي ← وزير

پينکزي : سکندر خيل ← عبدال خيل ← باک خيل ← محمود خيل ← اوتمانزي ← موسی درويش ← خدري ← وزير

تاتا: د بیتنیو یوه تپه ده. (ل-ب)

تاتاخیل: د مداخلو کورنۍ. میامي ← کابل خیل ← اوتمانزي ← درویش خیل ← وزیر (ل)

تاتارخیل: فیروزشاه ← سموخان ← ملک بیو ← یوسف خیل ← اسحاق ← عمرخیل ← برنگي ← سیاني ← ابراهیم لودي.

تاج بیک خیل: بویاخیل ← دینا ← کجین ← بیتني.

تاجمازي: عمرخیل ← حسینزي ← تري ← اوستراني.

تاجوخیل: مامور ← داودزي ← دولتیار ← غوریاخیل.

تاجوخیل، (د ژمي د اسماعیل خان دیرې په موسی زیو کې اوسي): د عمرزیو کوچیانو کورنۍ. میاخیل ← لوانې (پوونده)، (ل)

تاجوخیل: براهیمزي ← کونډي ← عیسی ← خاكو ← نیازي.

تاجوخیل: لالو خیل ← ناخیل ← ترکی ← موسی ← ابراهیم ← غلزي.

تاجوخیل: دمړ ← تریاني ← ورسپون (ورسپون) ← بیتني.

تاجوزي: زلفوزي ← کاکړ.

تاجوزي: حیدر ← موسی زي ← مومند.

تاجه خیل: خاخیل ← شایبک ← بلوخیل ← ایسپ ← اسماعیل ← بوبن ←

بنادي خیل ← مندک ← ادریس ← سرهنگ ← الا ← خاكو ←

نیازي

تاجي او حسن خیل: د شیرازخیلو کورنۍ. جلال خیل ← نوناخیل ←

بهلولزي ← مسعود. (ل)

تاجي خیل: میراخیل ← تپي.

تاجي خیل او بېکر: د لندي خیلو کورنۍ. سدون خیل ← خويدادي ←

ملکشاهي ← ایمل خیل ← بهلولزي ← مسعود. (ل)

تاجي خیل: گلي خیل ← متک ← عيسک خیل ← میرداد خیل ← کشاخیل

← ماما ← اچوخیل ← سندر ← سلار ← مروت ← لوانې.

پېښتني قبيلې او خیلونه

تاجي خیل (توزی خیل) ، پامي ، نصري ، کالوخیل ، احمدزي ،
درويش خیل ، وزير

تاجي خیل خواص خیل ، چوهرخیل ، دريا ، بوين ، بنادي خیل ،
مندک ، ادریس ، سرهنگ ، الا ، خاکو ، نيازي

تاجي خیل د حيرال خیلوکورنی ، چار (چهار) خیل ، برشمن خیل ،
شمن خیل ، مسعود (ل)

تاجي خیل د بومي کورنی ، نصري ، کالوخیل ، احمدزي ، درویش
خیل ، وزير (ل-ب)

تاجي خیل د تاروخیلوکهول ، بويه خیل ، دينا ، بيتني (ل)

تاجيزي بهرام ، سلار ، مروت ، لوانی

تاجيزي عیسی خیل ، دولت خیل ، یاسین خیل ، مساخیل ، لوانی

تاخوري: جانوخیل ، موسی خیل ، مروت ، لوانی

تارخیل محمود خیل ، میراحمد خیل ، فیروز خیل ، اولاخیل ، مایي ،
عثمان (پريدي)

تارخیل: د پیره خیلوکهول ، کینزي ، کنه گرام ، تنه ، بيتني (ل-ب)

تارخیل: تور ، حمیم ، دکن ، جمال ، نيازي

تارخیل: ملیزي ، قیصر خیل ، سلیمان خیل ، غلزي

تارخیل: د موسکی کورنی ، ووزي خیل ، محمود خیل ، اوتمانزي ،
درویش خیل ، وزير (ل)

تارخیل، (تاتره) د ملاگوري تپه ، په مومندوکې اوسي (ل)

تارک خیل: گلان خیل ، گربز خیل ، ترکی ، موسی ، ابراهیم ، غلزي

تارکزي: عیسی ، موسی زي ، مومند

تارکي خیل د بیبزي کهول ، شایي خیل ، علیزي ، مسعود (ل)

تارکي خیل: د اسماعیل کهول ، گلزي ، دیرک ، خنک، (ل)

تارکي خیل: د متي خیلوکهول ، گلشاهی ، شمن خیل ، مسعود (ل)

تارکیان خیل: د مغول خیلوکهول ، برمي خیل ، قمر خیل ، پريدي (ل)

- تارمکدي د کيدې خانکه ، مانزي ، عليزي ، مسعود ، (ل)
 تارن: کاکړ (وصلي) ، غرغښت
 تاروخيل: د بوبه خيل ، دينا ، بيتني ، (ل)
 تارو خيل: شاهي خيل ، مندوزي ، اکاخيل ، علي خيل ، ايزب ،
 برهان ، غلزي
 تاروخيل: عيسى خيل ، احمدزي ، سلمانخيل
 تاروخيل: سيدخيل ، سوت خيل ، مياخيل ، لواتي
 تاروخيل: درې پلاري ، بهرت ، سرهنگ ، الا ، خاکو ، نيازي
 تاروخيل: بليزي ، سليمانخيل ، تپي
 تاروخيل: د حمزه خيلوخيل ، د گنداو حليمزي ، مومند (ل)
 تاروزي: (لورلايي) ، داسترانپوه ، (ل)
 تاروزي: نورالدينزي ، بارکزي
 تاري: (د بنو سيمه) ، د خټکو د کام څخه يوه تپه ده ، (ل)
 تارن: څاري (ساري) ، تنه ، کجين ، بيتني
 تازي خيل ، (د مستوري سنيد) ، د عليزيو (مستوريخيلو) خيل ، دولتزي
 ، اورکزي ، (ل)
 تاشي خيل: د شيرکي کهول ، گلي ، ادم خيل ، اپريدي ، (ل)
 تاغه خيل: سلارخيل ، ماني خيل ، محمدخيل ، دولتزي ، اورکزي
 تاکور ، (لمن) ، د اسماعيلزيو پښه ، اوتمانخيل ، (ل)
 تانزي ، (لورلايي) د انجراخيلو پښه ، زمري ، (ل)
 تانوزي: نور ، عيسى ، زختر ، ابدال ، ترين
 ثاني خيل: عمرخيل ، مشاني ، نيازي
 تاوخيل: شالي خيل ، مندوزي ، علي خيل ، ايزب ، (ابراهيم) ، برهان
 ، غلزي
 تاوولا خيل ، (بنو ، وانه ، او برمل) ، د سرکي خيلو کهول ، سين خيل ،
 احمدزي ، درویش خيل ، وزير (ل)

ناہر شاہ: براہیم خیلو کھول ← امزونی ← مالیزاد ← دور (ل)
 تاهوخیل: بدی خیل ← تترخیل ← توتیزی ← بہرام ← سلار ← مروت ←
 لوانی.

تایب خیل: د امزونی خیل ← مالیزاد ← دور (ل-ب)
 تایم خیل: د زرغون خیلو کھول ← گلی ← آدم خیل ← اپریدی (ل)
 تائمینی، (ہرات): د سنزرخیلو پنبہ ← گاکر (ل-ب)

تبادیزی: نورزی

تبریز (توربو) خیل: گلاب خیل ← نظم خیل ← زاخیل ← محمد خیل ←
 سپرکی ← کالوخیل ← احمدزی ← درویش خیل ← وزیر
 تپی خیل: برہ خیل ← شہاب الدین ← دولت ← عیسیٰ خیل ← عمرانیزی
 ← گنڈوہ پور.

تپی (تور گونڈی): کینتنی دور (ل)

تپی: مروت ← لوانی.

تپی: بایزی ← امیر ← گار ← بنگین

تپی: محمودخیل ← سپرکی ← کالوخیل ← احمدزی ← درویش خیل ←
 وزیر.

تتا: (تاتا وگوری).

تتاخیل: ایدل خیل کورنی ← محمدخیل ← ملخ ← مالیزاد ← دور (ل)
 تثارخیل (اخوروال، دکوہات درہ): د حسن خیلوخیل ← آدم خیل ←
 اپریدی (ل)

ٹیراستوری: ستوری خیل یا علیزی ← اورکزی (ل)

ترخیل: حیدرخیل ← اسماعیل خیل ← کرلایی

تترخیل: د موال خیلو کورنی ← ہیبت خیل ← جواکی ← آدم خیل ←
 اپریدی.

تترخیل: عیسک خیل ← کوکو خیل ← سلیمانخیل ← تپی

تترخیل: الهدادخیل ← مغدودخیل ← کشرانزي ← عنایت خیل ← کمالزي
← عثمانزي ← مندر.

تترخیل: سلیمانخیل ← توتيزي ← بهرام ← سلار ← مروت ← لوانبي.
تترخیل: موسگي ← درزي خیل ← محمود خیل ← اوتمانزي ← درویش
خیل ← وزیر.

تترخیل: بنادي خیل ← سوت خیل ← میاخیل ← لوانبي.
تترخیل: حلیف خیل ← عثمان خیل ← لختي خیل ← بکاخیل ← ولي خیل
← اوتمانزي ← درویش خیل ← وزیر.
تتک خیل: د پاینده خیلو کورنۍ ← بنادي خیل ← نصرالدین ← کالوخیل
← احمدزي ← دریش خیل ← وزیر. (ل)

تتور: لودي.

تتي خیل: مندوزي ← اکاخیل ← علي خیل ← ایزب ← برهان ← غلزي.
تتي خیل: مداخیل ← بیامي ← کابل خیل ← ولي خیل ← اوتمانزي ←
درویش خیل ← وزیر.

تجلبي خیل: د ابراهیم خیلو کهول ← استاني ← شابي خیل ← علیزي ←
مسعود. (ل)

تختي خیل: د عمرخیل ← تتا ← بیتیني. (ل)
تختي خیل: د بودین خیلو کورنۍ ← بنادي خیل ← نصرالدین ←
کالوخیل ← احمدزي ← درویش خیل ← وزیر. (ل - ب)

تختي خیل، (بنو او شوال): د بکاخیلو کهول ← ولي خیل ← اوتمانزي ←
درویش خیل ← وزیر. (ل)

تختي خیل: بانوزي ← موسی خیل ← مروت ← لوانبي.
تخمل خیل: د نظرخیلو کورنۍ ← علي خان خیل ← سرکي خیل ←
مداخیل ← ابراهیم خیل ← اوتمانزي ← درویش خیل ← وزیر. (ل)
تخي کور: د مرادي خیلو کورنۍ ← دلخاکور ← دادوخیل ← ترکزي ←
مومند.

تدوزي، (ژوب): د بادینزیو کهول ← عبدالله زي ← سنزر خیل ← کاکړ. (ل)

تدزاک: يوسف ← هوتک

تداب خيل: حاتم خيل ← ناخيل ← ترکي ← موسی ← ابراهيم ← غلزي

تراي: بيتني

تربل خيل، (سيوی): د خوځک پښه ← پني (ل)

ترخان خيل: خاصي خيل ← اباخيل ← سهيل ← بازيدزي ← اکوزي

تروخيل: حيدر خيل ← کرلایي

تروخيل: بارخيل ← امند ← زکو خيل ← خروتي

تروخيل (تري خيل): درينومی (دري خيل) ← تني

ترغاره (ترکزي)، (کوټيه - پښين): د کاکړو تپه. (ل)

ترغوندي: پرنگي ← سياني ← ابراهيم لودي

ترک، (کوټيه - پښين): د مشواني تپه. (ل - ب)

ترک، (ژوب): د اوباخيل پښه ← شيراني (ل)

ترک، (ترکي)، (کوټيه - پښين - لورلايي - ژوب اوچگي): د غلزيو تپه. دير

يې پوونده دي. (ل)

ترکا خيل: د چارخېل کورنۍ ← لند ← ملخ ← ماليزاد ← دور

ترکاني (ترکالایي)، (دغه کام په ټول باجوړ کې اوسي): (ل - ب)

ترک خيل: وزير

ترکزي: د مومند تپه. (ل - ب)

ترکي: دخټکوله تپوڅخه يوه تپه ده. (ل)

ترکي: يونس خيل ← سور

ترکي: د مامزي خيل ← اوباخيل ← شيراني (ل)

ترکي خيل: متي خيل ← پيلي خيل ← گلشي ← شمن خيل ← عليزي ←

مسعود

ترکي خيل: مداخيل ← بام خيل ← خدو خيل ← دريزي ← سدوزي ←

اوتمان، عثمان، مندر

ترکي، (گنده، ډنډ)، سادات ← وصلي ← ابراهيم خيل ← وزير (ل)

ترکزي (ترکزي). خليل ← غورياخيل

ترکزي (ترکزي): نورزي

ترکه خيل (ترکه خيل): پای خيل ← نصرت خيل ← ملخ ← دور (وصلي)

ترکلي خيل: محمد خيل ← حسن خيل ← محمود خيل ← اوتمانزي ←

درويش خيل ← وزير

ترکلي خيل: تپی ← نورپ ← میري ← کيوي ← شيتک.

ترول: مومند ← دولتيار ← غورياخيل

ترول خيل: مرچي خيل ← عبدالخيل ← بارک خيل ← محمود خيل ←

اوتمانزي ← درویش خيل ← وزير

ترولزي: ملموني ← تور ← ترين

ترنگاني: دمينخي خيل ← تور ← ترين

ترواخيل: سرازخيل ← سليمان خيل ← غلزي

تروني: عبدک ← دور (وصلي)

تره: ساغري ← بولاق (ختک)

تره خيل: مويه خيل ← ورسپون ← بيتني (ل)

تره خيل: د سندر خيلو کورنی ← شمي خيل ← جلال خيل ← نوناخيل ←

بهلولزي ← مسعود (ل)

تره خيل: غلزي

تره غري: کاکي

تره کي، (غزني، کلات او غزني). ناصر ← غلزي ← پوونده (ل - ب)

تري: تورمان ← لقمان (ختک)

ثرياني: ورسپون ← بيتني

تريتا: د عبدک خيل ← تپيزاد ← دور (ل)

تري خيل، (د ژمي د اسماعيل خان ديري په دیرخانه کې اوسي): د نياز يو

پوونده تپه (ل)

پښتني قبيلې او خیلونه

- تري خیل: د ټول خیلو کورنۍ ← عبدالخیل ← بوراخیل ← اوتمانزي ←
درویش خیل ← وزیر. (ل)
توي خیل: نوناخیل ← مروت ← لوانې
تريزي: پرېه ← خوگیانې.
تري زي: کندزي ← تور ← ترين
ترين، (کوټيه، پښين، سيوي، لورلايي، چکي): يو پښتون کام دی چې درې
تپې لري. ابدال ← سپين ← تور. (ل-ب)
ترين خیل: خوځي خیل ← پخي ← حصارکي ← اتي خیل ← دري نامي ←
مري زي ← تني.
ترخیل: موسکي ← ووژي خیل ← محمود خیل ← اوتمانزي ← موسی
درویش ← خدری ← وزیر.
تسن، (تورغر): د اکوزیوخیل ← عیسی زي ← یوسفزي. (ل)
تسویل خیل: ترکی ← موسی ← ابراهیم ← غلزي
تغدي خیل: حسن خیل ← هاشم خیل ← خاخي.
تغر: احمدزي.
تغل خیل: تپي ← سمي ← کيوي ← شيتک.
تغل خیل: گراني خیل ← نظم خیل ← زاخیل ← محمدخیل ← سپرکي ←
کالوخیل ← احمدزي ← درویش خیل ← وزیر.
تغل خیل: د رحیمدادخیلو کورنۍ ← عبدالرحمن خیل ← شیرخیل ←
هیبت خیل ← نونا خیل ← بهلولزي ← مسعود. (ل)
تغیكي: د ملك ديني کهول ← مانزي ← علیزي ← مسعود. (ل)
تفض: مشوانې.
تگل خیل: د راجي خیلو کورنۍ ← رحیمدادخیل ← عبدالرحمن خیل ←
مسعود. (ل)
تل خانخیل: د درې کورنۍ ← چهارخیل ← برشمن خیل ← شمن خیل ←
مسعود. (ل)

تلخانزي، (لورلايي): د شاپوزي كهول ← حسن خيل ← دولر ← سترزخيل
← كاكې (ل)

ترخيل: گوييزي ← درپه خيل ← دور (وصلي)

تمرخيل: سعيدخيل ← برمزيد ← سڪندر خيل ← خدوخيل ← سلار ←
مروت ← لواني

تندي خيل: جهانشير ← محمود ← شيرخيل ← محمودزي ← دادوخيل ←
محمودزي ← يونس خيل ← سور ← اسماعيل ← سياني ← ابراهيم
لودي

تنديوال: د غلام خيلو كورنۍ ← هيت خيل ← جواكي ← ادم خيل ←
اپريدي (ل)

تنكوشي: تروني ← عبدك ← دور (وصلي)

تنكوشي: تريتاكهول ← عيدك ← تپيزاد ← دور (ل)

تنكرلاني: بهمن ← دوتاي ← ابراهيم ← ورسپون ← بيتني
تنگي: محمدزي ← زمند

تنكوال: بازي خيل ← اود ← تركي ← موسی ← ابراهيم ← غلزي

تني، (د خوست جنوبي پولې): يو پښتون كام دی چې ختيځ لوري ته يې
گرېز اولويدیځ لوري ته يې ځدران اوسېږي: شيتك (ل - ب)

توبوال: جلالزي ← اود ← تركي ← موسی ← ابراهيم ← غلزي

توتاخيل (مهانې): د بايزيد خيلو كهول ← مداخيل ← عيسی زي ←
يوسفزي (ل)

توتكي خيل: د جنه خوري كهول ← حسن خيل ← ادم خيل ← اپريدي (ل)

توتياخيل: يوسف خيل ← سهاك ← موسی ← ابراهيم ← غلزي

توتي خيل: خوږي ← برمومند ← مومند

توجياخيل، (واټه كې دي): د بومي خيلو كورنۍ ← نصرالدين ← كالوخيل
← احمدزي ← درويش خيل ← وزير (ل)

پښتني قبيلې او خیلونه

توچي خیل: تور، سرگ، سرخیل، پرنگي، سياني، ابراهيم لودي.

توچي خیل: جلال خیل، شيرخيل، هيبت خیل، نوناخيل، بهلولزي، مسعود.

توچي خیل: د پیره خیلو کورنی، جمال خیل، ملکشاهي، ولي خیل، اوتمانزي، درویش خیل، وزیر، (ل)

توچي خیل: د کيکي خیل کورنی، محمدخيل، ملخ، ماليزاد، دور، (ل)

توخیان، (د غزني او کلات غلزي) پوونده یوه تپه ده چې سوداگران دي او (کوټه، پښين، سيوی، ژوب): غلزي، (ل - ب)

تور، (ژوب): د ناصرو پښه، غلزي، (ل)

تور، (کوټه، پښين، سيوی اولورلايي): د ترين پښه، (ل)

تور، (د ژمي د اسماعيل خان دیره کې د پښیرلا کې اوسي): د ناصرو غلزيو پوونده یوه پښه ده، (ل)

تور (بازید) (خیل): د خزرخیلو کورنی، علي خان خیل، سرکي خیل، مداخيل، ابراهيم خیل، اوتمانزي، درویش خیل، وزیر، (ل)

تور: جاني خیل، ولي خیل، اوتمانزي، درویش خیل، وزیر.

تورا تېر: ملاخيل، مسعود خیل، موسکي، پوک، سورياني.

توران: غلزي.

توران: باله خیل، تتا، کجين، بيتني، (ل - ب)

توران: بيتني.

تورانگ خیل: د تورانگ خیلو کورنی، للي خیل، ابدولي، ايمل خیل، بهلولزي، مسعود، (ل)

تورانگ خیل: دللي (لعللي) خیلو کورنی، ابدولي، ايمل خیل، بهلولزي، مسعود، (ل)

تورترین: بریخ

تورپشي: بریم خیل ← علي خیل ← منظر خیل ← ابراهيم خیل ← اوتمانزي
← درویش خیل ← خدري ← وزير.

تورت خیل: مصري خیل ← ناخيل ← ترکی ← موسی ← ابراهيم ← غلزي.

تور خیل: د عبدالخيل کهول ← اورمز خیل ← سپاه ← اپريدي. (ل)

تور خیل: د عزيز کورنی ← بنادي خیل ← بوراخيل ← محمود خیل ←
اوتمانزي ← درویش خیل ← وزير. (ل)

تور خیل: د عليزيو کهول ← درپه خیل ← ماليزاد ← درپ. (ل)

تور خیل، (بنو او کر مه): عمرزيو کهول ← سین خیل ← احمدزي ← درویش
خیل ← وزير. (ل)

تور خیل: د شيخ علي خیلو کهول ← قمري ← اپريدي. (ل)

تور خیل، (لورلايي): د ادين خیلو خیل ← ملاخيل ← غلزي. (ل)

تور خیل: ميتاخان خیل ← کوکي خیل ← اپريدي. (ل)

تور خیل: د ميرکلي خیل کهول ← بازوتي ← دولتزي ← اورکزي. (ل)

تور خیل (لغمان): عمرزي ← ساپي.

تور خیل: درينومی (درينامی) ← مريزي ← تني ← شيتک.

تور خیل: توخي.

تور خیل: اتمر خیل ← عثمان خیل ← بايزي ← بر مومند ← مومند.

تور خیل: خلور پلاره ← ميتا خیل ← کوکي خیل ← فيروز خیل ← اولاخيل
← ماپي ← عثمان ← اپريدي.

تور خیل، (لغمان په عمرزيو کي). ← ساپي.

تور خیل: شاه ميري ← توري خیل ← ابراهيم خیل ← اوتمانزي ← درویش
خیل ← وزير.

تور خیل: د جانخيلو کهول ← ولي خیل ← اوتمانزي ← درویش خیل ←
وزير. (ل)

تورزي: يه خیل ← خروتي

تورزي، (کوټه - پښين) د حميدزيو کهول ← اخکزي ← ابدال ← ترين. (ل)

- تورزي، (سیوی): لهورن ← پني. (ل)
- تورزي: سه سده ← بهمري ← اوتمانخيل ← برهان.
- تورزي: شهبازخيل ← خيروخيل ← بادين خيل ← ترکي ← موسی ← ابراهيم ← غلزي.
- توردالي خيل، (بنو سيمه): د دادې خيلو کورنۍ ← خندر خان خيل ← هتي خيل ← سين خيل ← احمدزي ← درويش خيل ← وزير. (ل)
- تورسپار (ياگي خيل)، (هغه وادي چي دکوهات د سرک په غاړه پرته ده): د گلي خيل ← ادم خيل ← اپريدي. (ل)
- تورسرمشي: د خلي خيلو کهول ← تهر شمن خيل ← شمن خيل ← مسعود. (ل)
- تورک خيل: عمل خيل ← سعيد خيل ← عمرزي ← سين خيل ← احمدزي ← درويش خيل ← وزير.
- تورک خيل: عمرزي ← سين خيل ← احمدزي ← درويش خيل ← وزير.
- تورک خيل: عمران خيل ← شيخ بدین خيل ← سوري خيل ← بکاخيل ← ولي خيل ← اوتمانزي ← درويش خيل ← وزير.
- تورکي خيل: دغولي کورنۍ ← عمرخيل ← متخان خيل ← قمبرخيل ← اپريدي. (ل)
- تورگوندي: بوبه ← ملخ ← بردور. (ل)
- تورگي: لله خيل ← ابو خيل ← اختون ← ايسپ خيل ← بيد خيل ← خدران.
- تورللي: د خدي خيل ← ماليزاد ← دور. (ل)
- تورنگي: د عليزي کهول ← درپه خيل ← ماليزاد ← دور. (ل)
- توره خيل: پاروخيل ← تولاخيل ← خدران.
- توره خيل: عيسى خيل ← احمدزي ← سليمانخيل.
- توره خيل: د سدين خيلو کهول ← هلال خيل ← سلارزي ← ترکانې. (ل)
- توره کي خيل: د شيخي خيل ← ورسپون ← بيتني. (ل)

توري: درداني ← درزيخيل ← محمود خيل ← اوتمازي ← درويش خيل ← وزير.

توري، (پښتني قبيله ده دوی ته توري زي هم ويل کېږي دا د کرمې وادي يوه مهمه قبيله ده او شجرو کې د خوگياڼيو يوه څانگه گڼلې شي او اخر په کرلايو ورگه کېږي.

توري په پنځو څانگو کې ويش دي حمزه خيل، مستو خيل، وپريزي، علي خيل او غونډي خيل دي. دوی په څلور ډلو ويش دي. يوه ډله يې په ميامريد مشهوره ده او نورو درې ډلو ته يې دريوندې وايي: کرلايي (*). (ل)

توري خيل: موسو خيل ← کمبل خيل ← هاتي خيل ← سين خيل ← احمدزي ← درويش خيل ← وزير.

توري خيل: براهيم خيل ← اوتمازي ← درويش خيل ← وزير.

توري خيل: تپي ← ابراهيم ← دور. (ل)

توري خيل: د موتاكي پښه ← اوتما خيل. (ل)

توري خيل، (د بنو سيمه): د موسی خيلو کورنۍ ← هتي خيل ← سين خيل ← احمدزي ← درويش خيل ← وزير. (ل)

توريخيل: ميزايي څدران.

توريخيل: د داد خيلو کورنۍ ← ميرحسيني ← مچه ← مداخيل ← ابراهيم ← اوتمازي ← درويش خيل ← وزير. (ل)

توري خيل: موسی خيل ← مقبل.

توري خيل، (ديوه اوږد کمر بند غونډی گرد چاپيره د شکتو او کرمې د سيند سره موازي د کيتوترخوږ پورې استوگنه لري): د ابراهيم

خيلو خيل ← اوتمازي ← درويش خيل ← وزير. (ل)

توريخيل: د قاسم خيلو کورنۍ ← چهار خيل ← شمن خيل ← مسعود. (ل)

* م - ج - سيال مومند، د پښتنو قبيلو شجرې، يونيورسټي بک ايجنسي پېښور ښار - ۱۳۶۵ هـ ش) کال، استفاده (۲۷۴) مخ

- توربخېل: د علي خاني کورنۍ، بومي خیل، نصرالدين، کالوخیل، احمدزي، درویش خیل، وزیر، (ل)
- توري گوتي: احمدزي، سليمان خیل، ایزب، برهان، غلزي.
- توربکي: عليزي، دريه خیل، دور، (وصلي)
- توزخیل: د حيدر خیلوخیل، تپيزاد، دور، (ل)
- توزي: يوسف، هریپال، چاد، شیراني.
- توغل خیل، (د سوات خیتخ ته)، سنيزي، اوتمانخیل، (ل)
- توکرخیل: موسه خیل، ماليزاد، دور، (ل)
- توکزي، (کوټه - پښين): د پښيزي کهول، هارون خیل، سښا، کاکړ، (ل)
- تولاب خیل: د کوتارخیلوکورنۍ، عبدالخیل، لنگرخیل، خويدادخیل، گيډي خیل، مانزي، عليزي، مسعود، (ل)
- تولاخلیل: مرزاخلیل، اسدخیل، ووژي خیل، محمود خیل، اوتمانزي، موسی درویش، خدري، وزیر، (ل - ب)
- تولاخلیل: خدران.
- تولازي: احمدزي، اديزي، احمد، بلبل، موسی خیل، ساهنگ، پښي.
- تول خیل: د عبدالخیلوکورنۍ، بوراخلیل، محمودخیل، اوتمانزي، درویش خیل، وزیر، (ل - ب)
- تولزي، (د غازيخان دیرې لويديځ ته): د مغدوزي خیل، احمدزي، بل خیل، موسی خیل، پښي، (ل)
- توله خیل: بلاجواخیل، خاني خیل، څمکني
- توله خیل: سرکی خیل، سين خیل، احمدزي، درویش خیل، وزیر.
- تونزي: دولت، هوتک.
- تویاخېل: د پچگي کورنۍ، نور، جاني خېل، ولي خیل، اوتمانزي، درویش خیل، وزیر، (ل)

تووي خیل (توري خیل): موسی خیل - مقبل

توب خیل د شیرخیلوکورنی - هیبت خیل - نوناخیل - بهلولزي - مسعود (ل)

تهدوری: اوتمانزي - شمیزی - حسینزي - سوریاني - خویشکی

تبه ستوري خیل: د علیزیو پته - اورکزي (ل)

تبرخیل د برن خیلوکهل - چهارخیل - شمن خیل - مسعود (ل)

تسترخیل خانخیلوکورنی - تختي خیل - بکاخیل - ولي خیل -

اوتمانزي - درویش خیل - وزیر (ل)

تيتي خیل د باندخیلوخیل - بهلولزي - مسعود (ل)

تیخزي: حسزي - نانوزي - تور - عیسی - زختر - ابدال - ترین

تیراوي: یارعلي خیل - عمرخان خیل - اسماعیل خیل - بهمري -

اوتمانخیل - برهان

تیرسم خیل: د مستي خیلوکورنی - تاجیاخیل - بومي خیل -

نصرالدین - کلو خیل - احمدزي - درویش خیل - وزیر (ل)

تیرسم خیل: د نظرخیلوکورنی - علي خیل - سرکي خیل - مده خیل -

ابراهیم خیل - اوتمانزي - درویش خیل - وزیر (ل)

تیرسمي خیل: خرشین - مده خیل (وصلی)

تیرهي خیل: د علي خیلوکورنی - حیدرخیل - تپیزاد - دور (ل)

تیری خیل: تپیبایي خیل - تپیزاد - دور (ل)

تیکریوال، (د اگرر شمال ته د تیکر وادي): د سواتیانو ملکلیان او اشتریان

یې لویې پښې دي. په دغه وادی کې گجر او سیدان هم اوسي. (ل)

تیکي خیل: جلواني - چار - شیراني

تیله (تیلا) خیل: د میرحسیني کورنی - مچه - مده خیل - ابراهیم خیل

- اوتمانزي - درویش خیل - وزیر (ل)

تیمارخیل: د گربزي کهول - دارپه خیل - مالیزاد - دور (ل)

تیم خیل: بازیدخیلوکهول - جواکي - ادم خیل - اپریدی (ل)

تمیرزي، (کوټیه - پښین) : د سارنگزیو کهول ← هارونخیل ← سنتیا ←
کاکی. (ل)

تیمورخیل: د گدیاخیلو کورنۍ. ← تثار (خوروال) ← حسن خیل ← ادم خیل
← اپریدی. (ل)

تیموري: پښتانه دي.

تینزي، (لورلایي): د زرغون تپه، (ل)

- ټپي خیل: د هندي خیلو کورنۍ ← تور ← جاني خیل ← ولي خیل ←
اوتمانزي ← درویش خیل ← وزیر. (ل)
- ټپار خیل: د خوني خیلو کورنۍ ← شودي ← نصری ← کالو خیل ← احمدزي
← درویش خیل ← وزیر. (ل)
- ټپي (ټپيا) خیل: د بادینزیو خیل ← شمن خیل ← مسعود. (ل)
- ټپيایي (ټپي): د ټپیزاد پښه ← دور. (ل)
- ټپیزاد: د دورو له درو ټپو څخه یوه ټپه ده. (ل)
- ټټار خیل: د برونډ خیلو کورنۍ ← چها رخیل ← برشمن خیل ← شمن خیل
← مسعود. (ل)
- ټټار خیل: د مکسد (ګډ) خیل ← میچي خیل ← شومي خیل ← پالي خیل ←
مانزي ← علیزي ← مسعود. (ل)
- ټغر: پوني خیل ← لگن خیل ← موسی ← ترکی ← موسی ← ابراهیم ←
غلزي.
- ټغر: احمدزي ← سلیمان خیل ← ایزب ← برهان ← غلزي.
- ټوکر خیل: حمزه خیل ← چاوزي ← منداخیل ← سوراني.
- ټول خیل: عبدل خیل ← بارک خیل ← محمود خیل ← اوتمانزي ← موسی
← درویش ← خدري ← وزیر.
- ټول بیک خیل، (دویگر - زوی): سادات (وصلي وزیر). (ل)
- ټویکي خیل: دریه خان خیل ← ازي خیل ← ځمکنی. (څوکنی)
- ټیبه: خدران.
- ټیټي مده خیل: کرلای.

ثابتزي، د سيدوزيو همسايه کورنۍ، بارکزي، ترغاره، سنزرخيل،
کاگر (ل)

ثابتزي: بريخ

ثورپاني: خویشکي، زمند

- جابر خیل: باستانزي ← سلیمان خیل ← ایزب ← برهان ← غلزي
 جابوخیل: ولید خیل ← ممه خیل ← دولت خوازي ← بهرام ← سلار ←
 مروت ← لواني
 جابوخیل: خواص خیل ← عمرخان خیل ← سلیمان ← بهرام ← سلار ←
 مروت ← لواني
 جابي خیل، (باجور): د سمیلزيو (اسماعیلزيو) پښه ← ترکانې، (ل)
 جانب خیل: علي خان خیل ← مبارک خیل ← بهلول ← مانيزي ← رزق ←
 مندر
 جانبیگ خیل: د علي خان خیلو کورنۍ ← سرکي خیل ← مداخیل ←
 ابراهیم خیل ← اوتمانزي ← درویش خیل ← وزیر، (ل-ب)
 جانبیگ خیل: د پبي خیلوخیل ← قمبرخیل ← اپردي، (ل)
 جانبیگ خیل: باگي خیل ← مهترخیل ← دعوت خیل ← بهمري ← اوتمان
 خیل ← برهان
 جانبیگ خیل: موسوخیل ← کیمل خیل ← هاتي خیل ← سین خیل ←
 احمدزي ← درویش خیل ← وزیر
 جانبیگزي، (ژوب): د خويداد زیو کهول ← بنادوزي ← علیزي ← سنزرخیل
 ← کاکړ، (ل)
 جانبیگ کور: په مومندوکې او څه یې په سرحدي سیمه کې: د کني
 خیلو کهول ← قاسم خیل ← ترکزي ← مومند، (ل)
 جانتې، (سيوي): د پني تپه ده (ل)
 جانخانخیل: عمرزي ← ملخ ← دور، (وصلي)
 جانخان خیل: عيسپ خیل ← تري خیل ← نوناخیل ← مروت ← لواني
 جانخان خیل: د بويه خیل ← تپيزاد ← دور، (ل)
 جانخانخیل: د سوگي خیل کورنۍ ← محمدخیل ← ملخ ← ماليزاد ←
 دور، (ل)
 جاندي خیل: د خلي خیلو کهول ← شهور شمن خیل ← شمن خیل
 مسعود، (ل)

جانک خیل: لالي خیل ← پیروز خیل ← مهندرخیل ← مموخیل ←
خدوخیل ← سندر ← سلار ← مروت ← لواني.

جانکي خیل: احمدخیل ← عزیزخیل ← سهیل ← بازیدزي ← اکوزي.
جانگيزي، (سیوی): دولتزي ← خاحک ← پني. (ل)

جانوخیل: دريزي ← اچوخیل ← سندر ← سلار ← مروت ← لواني (ل-ب)
جانوخیل (جانوزي): موسی خیل ← مروت ← لواني.

جانوخیل: مشي خیل ← اکاخیل ← علي خیل ← ایزب ← برهان (ابراهیم)
← غلزي.

جانوخیل: پیر خیل ← ملامیرو ← سلیمان خیل ← بازید خیل ← حسام ←
دولتزي ← امازي ← عثمانزي ← مندر.

جانوزي، (لورلایي): د داود زیو پښه ← اوستراني. (ل)

جاني خیل: برهم خیل ← دریاخیل ← فتي خیل ← سوري خیل ← بکاخیل
← ولي خیل ← اوتمانزي ← درویش خیل ← وزیر.

جاني خیل: براهمزي ← دولت خیل ← موسی ← ترکی ← موسی ← ابراهیم
← غلزي.

جاني خیل: جلاززي ← اود ← ترکی ← موسی ← ابراهیم ← غلزي.

جاني خیل: سمل خیل ← اچوخیل ← سندر ← سلار ← مروت ← لواني.

جاني خیل: سلطان خیل ← سمراز ← سلیمان خیل ← ایزب ← برهان ←
غلزي.

جاني خیل: منگل.

جاني خیل، (ژوب): د ساپیانو کوچنی تپه ده. (ل-ب)

جاني خیل، (لورلایي): د سلیمان خیلو پښه ← غلزي. (ل)

جاني خیل، (خیسوره او وانه): د ولي خیلو خیل ← اوتمانزي ← درویش
خیل ← وزیر. (ل-ب)

جاني خیل: د عثمانخیلو کورنی ← تختي خیل ← بکاخیل ← ولي خیل
← اوتمانزي ← درویش خیل ← وزیر. (ل-ب)

- جانيزي، (د غازيخان ديري لويديځه سيمه): د مغدوزيو کهول ← احمدزي
 ← بل خيل ← موسی خيل ← پني. (ل)
 جانيزي، (کوټه - پښين): د عليزيو خيل ← تور ← ترين. (ل)
 جانيزي، (سيوی): د داوي پښه ← پني. (ل)
 جاول خيل: اباخيل ← پاله خيل ← تتا ← کجين ← بيټني.
 جبار خيل: خواجه خيل ← ذهب خيل ← لگن خيل ← موسی ← ترکي ←
 موسی ← ابراهيم ← غلزي.
 جبار خيل: گلي خيل ← متک ← عيسک ← ميردادخيل ← کشاخيل ← مما
 ← اچوخيل ← سندر ← سلار ← مروت ← لوانې.
 جبار خيل: باستانزي ← سليمان خيل ← ايزب ← برهان ← غلزي.
 جبار خيل: شمن خيل ← عليزي ← مسعود.
 جبار خيل: برهم خيل ← درياخيل ← فتي خيل ← سوري خيل ← بکاخيل
 ← ولي خيل ← اوتمانزي ← درويش خيل ← وزير.
 جبار خيل: د موسی خيلو کهول ← سپاه ← بيزي ← مومند. (ل - ب)
 جبار خيل: د ولياخيلو کورنی. ← مل خيل ← دچي خيل ← پالي خيل ←
 منزې ← عليزي ← مسعود. (ل)
 جبار خيل: د بخشي خيلو کورنی. ← مده خيل ← ابراهيم خيل ←
 اوتمانزي ← درويش خيل ← وزير. (ل)
 جبار خيل، بوجي خيلو کورنی. شينگي ← بهلولزي ← مسعود. (ل)
 جبر خيل، (د ويگر - زوی): وصلي وزير (ل) ويل کيږي چې دوی سادات
 دي.
 جبوخيل: داودخيل ← شيخو ← شکه ← داودخيل ← اکاهي ← شاني ←
 خاکو ← نيازي.
 جبي کور: د سنگر خيلو کهول ← يوسف خيل ← عيسی خيل ← مومند. (ل)
 جتوخيل: جلوخيل ← فتح خان ← سلطان خيل ← سرهنگ ← الا ← خاکو
 ← نيازي.

جنول، (لورلایي) د خدرایي پښه (ل)

جدور، (تورغر): د سوانی دیشیوالو پښه ده (ل)

جدون: (گدون وگوری)

حړي خیل: احمدخان، موسی خیل، درې پلاری، بهرت، سرهنگ
+ الا، خاکو، نیازی

حسرت خیل: د علي خیلو پښه، (په اورکزیکو کې اوسی) (ل)

جعفر خیل: د سکندر خیلو کورنۍ، بدیوي، کالي خیل، برشمن خیل
+ شمن خیل، مسعود (ل)

جعفر خیل: د دولت خیلو کورنۍ، عالیخان خیل، ملک الدین خیل،
ملک الدین خیل، اپریدی (ل)

جعفر خیل: محبوب، ککي، میري، کیوي، شیتک

جعفر خیل: بام خیل، خدوخیل، دریزی، سدوزي، اوتمازني،
عثمان، مندر

جعفر خیل: لعل بیك خیل، غازي خیل، پیروز، دادی خان، کاسی
خیل، عمرخیل، مشانی، نیازی

جعفر خیل: دولت خیل، گلاب خیل، ملکدین خیل، میراحمد خیل،
پیروزخیل، اولاخلیل، ماپی، عثمان (اپریدی)

جعفرزي، (سیوی): د خواجک پښه، پني (ل)

جعفرزي درې پلاره، (گنده پور)

جعفري میانه، شرخبون، سربني

جعفري، (درك) د غازيخان دیرې لویدیخه سیمه کې، یو کوچنی کام دی.
لږ څه نا څرگند دي خو په عمومي ډول د پښتنو په ډله کې

راځي (ل)

چکي خیل: څینی، بتي خیل، رخړ، امند، تري، تورمان، لقمان
(ختک)

چکي خیل: انیس خیل، بام خیل، خدوخیل، دریزی، سدوزي،
اوتمازني، عثمان، مندر

- جکي خيل تپتي مده خيل ، اوتمانري (ل)
- جلال خانزي : د مهتر زيو کهول ، هارون خيل ، سنڀا ، کاکړ (ل)
- جلال خانې : شمي خيل ، شيخ فريد خيل ، شيخ ملي ، ممون ، محمد
- ، عيسى خيل ، عيسى خان نيازي
- جلال خيل : حمزه خيل ، بازيد خيل ، خان خيل ، اباخيل ، سهيل ،
- بازيدزي ، اکوزي
- جلال خيل : لقمان ، عزيز خيل ، سهيل ، بازيدزي ، اکوزي
- جلال خيل : اليوالو (عليوالو) تپه ، (ل)
- جلال خيل : دولت خيل ، برمي خيل ، دعوت خيل ، بهمري ،
- اوتمان خيل ، برهان ، غلزي
- جلال خيل : عبدالرحيم خيل ، علي خيل ، ايزب ، برهان ، غلزي
- جلال خيل : خليف خيل ، عثمان خيل ، لخني خيل ، بکاخيل ، ولي
- خيل ، درويش خيل ، وزير
- جلال خيل : داوي ، ساړي (خاري) ، تننا ، کجين ، بيتني
- جلال خيل : شيرخيل ، هيبث خيل ، بهلولزي ، مسعود
- جلال خيل : ميرزاخيل ، خواجه خيل ، خوکني
- جلال خيل : سيد (سعيد) خيل ، باريد خيل ، حسام ، عثمان ، مندر
- جلال خيل : ملي خيل ، سالارزي ، الياسزي ، موسی ، يوسفزي ،
- (ل، ب)
- جلال خيل : کاکړ
- جلال خيل : اسماعيل خيل ، زنگي خيل ، موخيل ، خدوخيل ،
- سندر ، سلار ، مروت ، لوانې
- جلال خيل : عمرزي ، مروت ، اوتمان خيل ، سپينکي ، ناصر
- جلال خيل : دلاور خيل ، بشر ، زرین ، عيسک خيل ، ميرداد خيل ،
- کشاخيل ، مما ، اچوخيل ، سندر ، سلار ، مروت ، لوانې

جلال خیل: دازي خیلو کهول ← برسوليزي ← بايزي ← اکوزي ← یوسفزي. (ل)

جلال خیل، (دير): د پاينده خیلو کهول ← سه سده ← ماليزي ← بونیروال. (ل)

جلال خیل: بنادي خیلو کورنی ← بوراخیل ← محمود خیل ← اوتمانزي ← درویش خیل ← وزیر. (ل)

جلال خیل: د سادات خیل ← تتا ← بیتني. (ل)

جلال خیل: د خان خیلو کورنی ← تختي خیل ← بکا خیل ← ولي خیل ← اوتمانزي ← درویش خیل ← وزیر. (ل)

جلال خیل، (د غازيخان د سيمې لويديځه برخه): د لوحزي خیل ← لهرزي ← موسی خیل ← پني. (ل)

جلال خیل: د خوځي خیل کورنی ← بوري خیل ← مداخیل ← ابراهيم خیل ← اوتمانزي ← درویش خیل ← وزیر. (ل)

جلال خیل، (ژمی د اسماعیل خان ډیرې په سگوکې اوسې): د ناصر و پښه ← غلزي ← پوونده. (ل)

جلال خیل: د بوبالي کهول ← شينگي ← بهلولزي ← مسعود. (ل)

جلالدين خیل: سمل خیل ← اچوخیل ← سنډر ← سلار ← مروت ← لوانې.

جلالزي، (ژوب): د بنادوزيو کهول ← عليزي ← سنزخیل ← کاکړ. (ل)

جلالزي: سمرازي (سرانه يا سراز) ← سليمان خیل ← ايزب ← برهان ← غلزي.

جلالزي: اود ← ترکي ← موسی ← ابراهيم ← غلزي.

جلالزي: شمعون ← بنادوزي ← علي خیل ← سنجر ← تفوت ← کاکړ.

جلالزي: سينزي ← حمزه خیل ← بلبل ← موسی خیل ← ساهنگ ← پني.

جلالزي: ماکو ← زحتر ← ابدال ← ترين.

جلالزي: یونس خیل ← رهمند ← توخي.

- جلالزي، (ژوب): د سليمان خیلو پښه ← غلزي. (ل - ب)
- جلالزي، (کوټه - پښين): د مشوانيو تپه. (ل)
- جلالزي، (کوټه - پښين): د اشيزيو کهول ← اخکزي ← ابدال ← ترين. (ل)
- جلالزي، (د غازيخان ديري لويديځ ته) د حسن خیلو خیل ← بيل خیل ← موسی خیل ← پښي. (ل)
- جلالزي: تنوزيو کهول ← حسن خیل ← دومر ← سنزرخیل ← کاکړ. (ل)
- جلبتي گنده: ساپي ← اندي خیل ← حصارکي ← اتي خیل ← درې نامي ← مري زي ← تڼي.
- جلت خیل: هاتهي خیل ← علي خان ← قلي خیل ← برت خیل ← دادي خیل ← فيروزخیل ← ميردادخیل ← کشاخیل ← ماما ← اچوخیل ← سندر ← سلار ← مروت ← لوانبي.
- جل خیل: کيداخیل ← ترخیل ← توتيزي ← بهرام ← سلار ← مروت ← لوانبي.
- جلدين خیل: جونو ← ابي خیل ← بنگي خیل ← ساغري ← بولاق ← لقمان. (ختک)
- جلک خیل، (ژوب - لورلايي) د ناصر و پښه ← غلزي. (ل)
- جلم: سرانيزي.
- جلنجیل کموي بديشي: د اليوالو تپه ← سواتيان. (ل)
- جلندرزي: د بيزي کهول ← هارون خیل ← سنتا ← کاکړ. (ل)
- جلوانبي، (سيوی): د اومچي (وينچي) خیل ← سپين ← ترين. (ل)
- جلوخیل: فتح خان ← سلطانخیل ← سرهنگ ← الا ← خالو نيازي ← مشيانبي ← نيازي.
- جلوخیل: جندوخیل ← جانوخیل ← موسی خیل ← مروت ← لوانبي.
- جلو خیل: شهال ← بنادي خیل ← استان خیل ← کاسي خیل ← عمرخیل ← مشاني ← نيازي.
- جلو خیل: فتح خان ← سلطانخیل ← سليمانخیل ← غلزي.

بېستې قبيلې او خېلونه

جلوخیل: مموخیل، خدوخیل، سندر، سلار، مروت، لوانې،
جلویان، اورمې.

جلي خیل: زاولي، عمرخیل، حسینزي، تری (گنده پور)، اوستراني،
جلیزی، (کوټه - پښین)، د حمیدزیو کهول، اخکزي، ابدال،
ترین (ل)

جلیزی: د لډوخیل، رخنوال، لونی، (ل)

جلیل خیل: د دوریې خیلو کهول، قمبرخیل، ایریدی، (ل)

جلیل خیل: شاهي خیل، سوټ خیل، میاخیل، لوانې.

جلیل کور: د رحمت کور کورنۍ، موسی خیل، سپاه، بیزي،
مومند، (ل)

جمال الدین خیل: دودین خیل کورنۍ، خزرخیل، علي خان، سرکی
خیل، مداخیل، ابراهیم خیل، اوتمانزي، دروېش خیل،
وزیر، (ل)

جمال خانزي، (لورلایي): د شموزیو خیل، رخنوال، لونی، (ل)

جمالی خیل: سیدخیل، بازیدخیل، حسام، دولتزی، امازي،
عثمان، مندرې

جمال خیل: بلاجور (بلاچوا)، خیل، خاني خیل، خوکنی.

جمال خیل: عیسک خیل، میردادخیل، کشاخیل، مما، اچوخیل،
سندر، سلار، مروت، لوانې.

جمال خیل: فیروزخیل، تره کي.

جمال خیل: بدیخیل، دوردانی، ووژیخیل، محمودخیل، اوتمانزي،
موسی درویش، خدری، وزیر، (ل: ب)

جمالخیل: علي خان خیل، مبارک خیل، بهلول، مانيزي، رزې،
مندې

جمال خیل: حسن خیل، گوکي، تاجبزي، بهرام، سلار، مروت،
لوانې

جمال خیل: د شلیل خیلو کهول ← بادینزي ← برشمن خیل ← شمن خیل
← مسعود (ل)

جمال خیل: د علي خیلو کورنۍ ← براهیم خیل ← امزوني ← ماليزاد
دور (ل)

جمال خیل: ملکشاهي کهول ← ولي خیل ← اوتمانزي ← درویش خیل ←
وزیر (ل)

جمال خیل: د حیدري کهول ← چهار خیل ← شمن خیل ← مسعود (ل)
جمال خیل: د بنادخیلو کورنۍ ← لرلوري ← لنه ← ملخ ← ماليزاد
دور (ل)

جمال خیل، (د بتو سیمه): د علي خیلو کورنۍ ← موسی خیل ← هتي
خیل ← سین خیل ← احمدزي ← درویش خیل ← وزیر (ل)
جمال خیل: د دورار کورنۍ ← خسروگي ← نصرالدین ← زخه خیل ←
اپريدي (ل)

جمال خیل: د قدم خیلو کورنۍ ← فیروز خیل ← ماشي خیل ← ماني
خیل ← حسن خیل ← میتاخان خیل ← کوكي خیل ← اپريدي (ل)
جمال خیل، (دیر): د پاینده خیلو کورنۍ ← ماليزي ← خوازه زي ← يو
سفزي (ل)

جمالزي: د سارنگزیو خیل ← هارون خیل ← سنتپا ← کاکړ (ل)
جمالزي: د لهدوخیل ← رخنوال ← لوني (ل)

جمالزي، (ژوب): د اروزیو کهول ← احمدخیل ← حسن خیل ← شیراني (ل)
جمالزي، (ژوب): د سمزیو کهول ← کیبزي ← سنزر خیل ← کاکړ (ل)

جمالزي، (سیوی): د دولتزیو خیل ← خواجک ← پني (ل)

جمالزي، (د غازیخان دیري لویدیخه سیمه): د سنزي خیل ← بل خیل ←
موسی خیل ← پني (ل)

جمالزي، (لورلایي): د ملکزیوخیل ← غونجي ← رزکون (زرغون)، (ل)
جمالزي: نورزي

- جمالزي: يه خيل ← خروټي.
 جمالزي: نصرترزي ← بارکزي.
 جمالی: د تاخيل ← توري خيل ← براهيم خيل ← اوتمانزي ← دروېش خيل
 ← وزير (ل - ب)
 جماليخيل (د مستوري سيند نبي غاړه) د ماني خيل ← محمدخيل ←
 اورکزي (ل)
 جمرياني (زمرياني يا ژمرياني): کاسي ← سړيني
 جمشیدی: گار ← بنگش
 جمشير کور: د عبدالرحمن خيلو کورنۍ ← موسی خيل ← مموزي ←
 لښکرزي ← اورکزي (ل)
 جمک خيل: کمال خيل ← سکندر ← خوبيزي ← گنده پور ← استراني.
 جمکي خيل: ريدي خيل ← اختون خيل ← اليپ خيل ← بيده خيل ←
 جدارن.
 جملزي: نورزي
 جملزي: توخي.
 جموت خيل: دري خيل ← باديترزي ← شمن خيل ← عليزي ← مسعود.
 جمبي کور: د سلطانخيلو کهول ← جمزه خيل ← د گنداو حلیمزي ←
 مومند (ل)
 جنت خيل: درت خيل ← احمدزي ← پني.
 جنتي: پيرخيل ← دولت خيل ← موسی ← ترکي ← موسی ← ابراهيم ←
 غلزي.
 جنداږي: ميرزي ← بابي ← غرغښتی.
 جندن خيل: تاجي خيل ← ميراخيل ← تپي.
 جنداخيل: د غالب خان خيلو کهول ← ملکدين خيل ← ملکدين خيل ←
 ټيډي (ل)

- جنډاخيل: کودي خيل ← امنزي ← بارک ← ياسين خيل ← ميری خيل ←
برکويټ ← تري ← تورمان ← لقمان. (ختک)
- جنډوخيل: عيسکي ← سمی ← کيوی ← شيتک.
- جنډه خيل: بي بي خيل ← گلاب خيل ← ملکدين خيل ← مير احمد خيل
← فيروز خيل ← اولاخيل ← ماڀي ← عثمان. (اږيډي).
- جنس: د کريم خيلو کورنۍ ← علي خيل ← کاکاخيل ← بومي ← نصری ←
کالوخيل ← احمدزي ← دروېش خيل ← وزير. (ل)
- جنکزي: نورالدينزي ← بارکزي.
- جنگ خيل: لنډکی ← توتيزي ← بهرام ← سالار ← مروت ← لوانی.
- جنکي ټپو: د مامون کور کهول ← کندي ← عيسی خيل ← مومند. (ل)
- جنکي خيل: د سيد خيلو کورنۍ ← عمرزي ← سين خيل ← احمدزي ←
دروېش خيل ← وزير. (ل)
- جنکي خيل: د صورت خيلو کورنۍ ← سلطاني ← شابي خيل ← عليزي
← مسعود. (ل)
- جنکي خيل: د بروسالوزيو کهول ← بايزي ← اکوزی ← يوسفزي. (ل)
- جنکي خيل: د مچي خيل کورنۍ ← عبدالخيل ← پوره خيل ←
محمود خيل ← اوتمانزي ← دروېش خيل ← وزير. (ل - ب)
- جنکي خيل: عزت خيل ← سعید خيل ← عمرزی ← سين خيل ← احمدزي
← دروېش خيل ← وزير.
- جنکي خيل: اريوزي ← تني ← شيتک.
- جنکي خيل: شاه ميری ← توري خيل ← براهيم خيل ← اوتمانزي ←
دروېش خيل ← وزير.
- جنکي خيل: بلوخيل ← ايسپ ← اسماعيل ← بوين ← ښادي خيل ←
مندک ← ادریس ← سرهنگ ← الا ← خاکو ← نيازي.
- جنل خيل: د فيروز خيلو کورنۍ ← تورسپار ← گلي ← ادم خيل ←
اږيډي. (ل)

- جنو خیل: د خدوخیلو کورنۍ ← ماني خیل ← حسن خیل ← میتاخان خیل ← کوکي خیل ← اپريدي. (ل)
- جنوزي: وتوزي ← ثورياني ← خويشکي ← زمند.
- جنه خوري: د حسن خیلو خیل ← ادم خیل ← اپريدي. (ل)
- جواکي: د بابکري خیل ← سپاه ← اپريدي. (ل)
- جواکي: د ادم خیل پښه ← اپريدي. (ل)
- جوال خیل: د اباخیلو خیل ← تتا ← بیتني. (ل)
- جوت: میانه ← شرخبون ← سربني.
- جوجي خیل، (تورغر): د پاینده خیلو کهول ← اکازي ← عیسی زي ← د سوات یوسفزي. (ل)
- جوخیل (تاجوخیل): اوسي خیل ← نصرت خیل ← اباخیل ← زلوزي ← سدوزي ← اوتمانزي ← عثمان ← مندر.
- جوخیل (رجوخیل): بسوخیل ← عمر خیل ← زلوزي ← سدوزي ← اوتمانزي ← مندر.
- جوړيزي: علي شیرخیل ← اکاخیل ← علي خیل ← ایزب ← برهان ← غلزي.
- جوسي، (ژوب): د بادینزیو کهول ← عبدالله زي ← سترخیل ← کاکړ. (ل)
- جوشم خیل: بالي ← ککي ← میري ← کیوي ← شیتک.
- جوشپي خیل: هنگي خیل ← بسیاخیل ← مندا خیل ← سوراني.
- جوگه: د خاکیزيو کهول ← اشازي ← الیاسزي ← بونیروال. (ل)
- جوگي خیل: دولت خیل ← برمي خیل ← دعوت خیل ← بهمري ← اوتمانخیل ← برهان.
- جوگي خیل: د کمل خیل کورنۍ ← ابازي ← خوازه زي ← اکوزي ← د سوات یوسفزي. (ل)
- جوگيزي، (ژوب): د جلالزیو کورنۍ ← شابوزي ← علیزي ← سترخیل ← کاکړ. (ل)

جوگيزي، (لورلايي) د نوحزيو پښه ← ايسوتيان، (ل)
جولاخيل: د اكا معروف كورنۍ ← بابوزي ← بايزي ← اكوزي ← د سوات
يوسفزي، (ل)

جوناه: شمزني ← خواجوزي ← اكوزي.

جوناه خيل: بالخيرزي ← چارسده ← اكازي ← اوتمانزي ← عثمان ← مندر.
جوناه خيل: اسماعيلزي ← امانزي ← عثمان ← مندر.

جوناه خيل: صديق خيل ← بهلول ← مانيزي ← رزپ ← مندر.

جوناه خيل: دسبوجني كهول ← خوازه زي ← اكوزي ← يوسفزي، (ل)

جوناه خيل: د فيروزيو چغزويو كهول ← ماليزي ← بونيروال، (ل)

جونو: ابي خيل ← بنكي خيل ← ساغري ← بولاقي ← لقمان، (ختك)

جوناه خيل: گل بابا ← مشواني.

جوناه خيل: اسماعيلزي ← امازي ← عثمانزي ← مندر.

جوناه خيل: ريدي خيل ← اختون خيل ← الپ خيل ← بيد خيل ←
خدران.

جهان خان خيل: مهرگل خيل ← ببر خيل ← سرمست خيل ← دادي خان
← كاسي خيل ← عمر خيل ← مشاني ← نيازي.

جهان خان خيل: دريا ← محب ← خوجه ← كلاچ ← لاجي ← تري ← زكو ←
بهرت ← سرهنگ ← الا ← خاكو ← نيازي.

جهانزي، (لورلايي) د نوحزيو پښه ← ايسوتيان، (ل)

جهانگير خيل: شيخ ملي خيل ← پيركزي ← چارسده ← اكازي ← اوتمانزي
← عثمان ← مندر.

جهته خاني: عمر خيل ← غازي خيل ← شيخ عمر خيل ← ملكمير ← متاني
خيل ← بهادينزي ← محمد ← عيسي خيل ← عيسي خان نيازي.

جيب خيل: بالخيرزي ← چارسده ← اكازي ← اوتمانزي ← عثمان ←
مندر.

جيرا، (لورلايي) د خدراني پښه ← جعفریان، (ل)

پښتني قبيلې او خپلونه

حیره کي، (د بنو سيمه) د پيربه خيلو کورنۍ، هتي خيل، سين خيل، احمدزي، دروېش خيل، وزير (ل)

حبکا خيل، مموزي، ذهب خيل، لکن خيل، موسی، ترکي، موسی، ابراهيم، غلزي

جیلان خيل: کمبر (کمبو) خيلو کورنۍ، ايب خيل، سالارزي، الياسزي، بونيروال (ل)

جیلانيزي: بوستانزي، زنگي، شکر، اليکوزي

جسيلکزي: د شابوزيو کورنۍ، حسن خيل، دومريان، سنزرخيل، کاکړ (ل)

جینات خيل: ميزايي، خدران

جیوان کور: د دوت يا دوتا خيلو خيل، خويزي، مومند

جيون شاه خيل: ذکر خيل، خوتي، عرضي (غورزي) سورياني

چاچکي، خواجه خيل، ذهب خيل، لگن خيل، موسی، ترکی،
ابراهيم، غلزي

چاچوزي: توخي

چاچيزي (نظر خيل)، (کوټه - پښين): د مشوانيو تپه (ل)

چاچيزي (سين خيل)، (کوټه - پښين): د مشوانيو تپه (ل)

چاچيزي (يشنا خيل)، (کوټه - پښين): د مشوانيو تپه (ل)

چارانده: علي خيل، مموخيل، عليزي، اوتمانزي، عثمان، مندر

چارخيل: د زوخيلو کورنۍ، جنه خوري، حسن خيل، ادم خيل،
پريدي (ل)

چارخيل، (ميرانزي او مستوري جلگه): د ملاخيلو پښه، په اورکزيوکې
اوسي (ل)

چارخيل: د عليشيرخيلو کهول، گدايزي، الياسزي، بونيروال (ل)

چار خيل: د وتيزيو کهول، زمبنت (زمبنت)، (ل)

چارخيل: د لنډ کهول، ملخ، ماليزاد، دوږ (ل)

چاردي، (کرمه): د توريانو له دوو تپونه يوه تپه ده. (ل)

چارسده: اکازي، اوتمانزي، عثمان، مندر

چارغل خيل: د شينکي خيل کورنۍ، بابکي، حسو خيل، ماليزاد،
دوږ (ل)

چارگل: د پوونده کوچي کام يوه کوچنۍ تپه ده. (ل)

چارگل خيل: درکاري، ورسپون، بيتني

چارگل خيل: الهداخيل، ازارخيل، مهندر خيل، مموخيل

خدوخيل، سندر، سلار، مروت، لواني

چارينکزي، (لورايي) دسمني خيل، سپين، ترين (ل)

چالاک خيل: د تورکي خيل کهول، شيخي، ورسپون، بيتني (ل)

چالاکزي: نورزي

چاني، برقوم کهول، حسو خيل، ماليزاد، دوږ (ل)

چاوزي: منداخيل ، سورياني

چايگزي نورزي

چيلي: د موياخيل ، ورسپون ، بيتني (ل)

چرخه خيل ، (چارخانه خيل - گلبرگ): غورياخيل ، مومند (ل)

چرخيل: لنډ ، ملخ ، دوړ (وصلي)

چرخيل: مريم خيل ، درپه خيل ، دوړ (وصلي)

چرکي خيل: بدين خيل ، نصرتي ، ايسوري ، ککي ، تورمان ،

لقمان (ختگ)

چرمشايي: گگلزي ، همږ ، سترياني

چرمي خيل: کاکږ

چرنزي: باستانزي ، سليمانخيل ، ايزب ، برهان ، غلزي

چغوزي ، د اباسين د دواړو غاړو په اوږدو کې او د دومه غرد بونير په

شمال ختيځ کې اوسي: د ماليزيو پښه يوسفزي ، پښتانه د

فيروزياتو يوه کوچنۍ خانگه چې په بونير کې اوسي او نورې

دوی کوچنۍ خانگي يعني نصرت خيل او باسي خيل د اباسين په

دواړو خواو کې ځمکې لري. (ل)

چغوزي: ماليزي ، يوسفزي

چکرزي ، (لورايي): توحزي تپه ، ايسوتيان (ل)

چکمک: ملاخيل ، غلزي (وصلي کوچيان) (ل-پ)

چکيزي: براهيمزي ، کونډي ، عيسي ، خاکو ، نيازي

چگي: د جانيک خيلو کورنۍ ، عليخان خيل ، سرکي خيل ، منده خيل

، ابراهيم خيل ، اوتمازي ، درويش خيل ، وزير (ل)

چلاک خيل: شيخي ، ورسپون ، بيتني

چلاک خيل: درينامي ، بلل خيل ، حسن خيل ، محمودخيل ،

اوتمازي ، موسی درويش ، خدري ، وزير (ل-پ)

چلاکزي: تور ، عيسي ، زختر ، ابدال ، ترين

چمباخيل، (تورغر) د بړاټ خيلو كهلول، اكازي، عيسى زي، يوسفزي، (ل)

چملوال، (دغه نوم د مئدان هغه متحدې تپې دى چې د بونيرپه جنوب ختيځ كې دڅمكني په سيمه كې اوسي)، (ل)

چناب خيل: حسني، خوتي، عرضي، سورياني

چنازي: مھيار، ابوالغرح، سني، سيرواني

چندازي: ميرزي، بابي

چندخيل: د بوجيا خيل كهول، شينگي، بهلولزي، مسعود، (ل)

چندرو: مش، ناغر، داني

چندر خيل، (باچور)، د علت خيلو خيل، سالارزي، تركاني

چندن خيل: ذكر خيل، خوتي، عرضي، سورياني

چندن خيل: تاجه، فاضل، شاييگ، بلو خيل، ايسپ، اسماعيل

، بوين، بنادي خيل، مندك، ادريس، سرهنگ، الا،

خاكو، نيازي

چندن خيل: د ميرجان خيلو كورنۍ، اوتمانزي، ادينزي، خوازه زي،

اكوزي، د سوات يوسفزي، (ل)

چندوخيل: جانو خيل، موسی خيل، مروت، لواني

چندوزي، (ژوب): د سمونگلي پښه، كاسي، (ل)

چندوزي، (لورلايي): نوحزي تپه، ايسوتيان، (ل)

چنزي، (ژوب): د عبدالله زي خيل، سنزرخيل، كاكړ، (ل)

چنزي، (كوتپه - پښين): د سمونگلي پښه، كاسي، (ل)

چنكاخيل: ايزبزي، سه سده، بهمري، اوتمانخيل، برهان

چنكه خيل: روزي خيل، توران، باله خيل، تتا، كجين، بيتني

چوپانزي: اوتغ، بريخ

چوتزي، (لورلايي): مارياي خيل، سپين، ترين، (ل)

چوتيوال: (زام وگوري)

چورخيل: بازه خيل، سه سده، كنازي، اوتمانزي، عثمان، مندر

پښتني قبيلې او خېلونه

چور خيل: پتي، ابې خيل، بنگي خيل، ساغري، بولاقي، لقمان (ختك)

چوربا خيل: بودي خيل، بام خيل، خدو خيل، دريزي، سدوزي، اوتمانزي، عثمان، مندر

چوري خيل: الهداد خيل، ازار خيل، مهندر خيل، ممو خيل، خدو خيل، سندر، سلار، مروت، لوانبي

چور خيل: د بازوتي خيل، دولتزي، اورگزي، (ل)

چوري خيل: درياخان خيل، بازيد خيل، ختک خيل، اوتمان خيل، تپي

چومانزي: بريخ

چوند خيل: د گيډي خيل، کورنۍ، منزي، عليزي، مسعود، (ل)

چوهار خيل، (برغه - لرعه): د شيرانيو تپه، (ل)

چوهارزي، (لورلايي): د ماليزي خيل، رخوال، لوني، (ل)

چوهري کور، (بريخه ند): د اوتمانزيو پښه، مومند، (ل)

چوهر خيل: دريا، بوين، بنادي خيل، مندک، ادریس، سرهنگ، الا، خاکو، نيازي

چهار خيل: د بروشمن خيلو د څلورو پښو څخه يوه پښه، مسعود، (ل)

چهار خيل: د کيکري د دريو کهلو څخه يو کهل، نونا خيل، بهلولزي، مسعود، (ل)

چهندو خيل: نقره دين، عسيکي، سمې، کيوي، شيتک،

چهنکي خيل: فتح خيل، بيرم خيل، دلاور، شيرخان، دلو خيل

خواجه خيل، زکو خيل، عيسى خيل، د عيسى خان نيازي

چهنکي خيل: نورنگ خيل، بهاي خاني، سليم خاني، شمي خيل

شيخ فريد خيل، شيخ ملي، ممون خيل، محمد، عيسى خيل

د عيسى خان نيازي

چيچکي: تور خيل، درې نامي، مريزي، تني

چيري: حصارکي، اتي خيل، درې نامي، مريزي، تني

خاخي خوگياني

خدران، (خدران د سليمان د غرونو ختيځ او زرمتم - ختيځ ته اوسي)؛

برهان ← ککي. (ل - ب)

حمد (زمنند يا جمنند): خرشبون ← سړبني.

خندي خيل: احمدزي ← سليمان خيل.

ACKU

څاري (ساري) تتا - کجين - بيتني.

خپلاي: بيتني.

څتون، (چتين): د زيره خيلو کهول - امزوني - ماليزاد - دور. (ل)

څيري (څدران): عمرخيل (هاشم خيل) - څاڅي.

څرگند کور: د اسماعيل کور - څدين خيل - اشازي - اليازي -

بونيروال. (ل)

څلاک خيل: عمرزي - مروت - اوتمانخيل - سپينکي - ناصر.

څلور پلاره: ميتاخان خيل - کوکي خيل - فيروز خيل - اولاخيل -

مايي - عثمان (اږيډي). (ل - ب)

څلور پلاري: د شتي خيلو کهول - ولي بيگ کور - گنداب حليمزي -

مومند. (ل)

څمکني (څوکني): غورياخيل. (ل - ب)

څوتيزي (څوليزي): سلطان باستانيزي - سليمانخيل - ايزاب - برهان

- غلزي.

څورمي، (کوږتبه - پنين): د عيسى خيلو خيل - سنتيا - کاکړ. (ل)

څورمي، (سيوی اولورلايي): د شيرواني پښه - زرغون. (ل)

څوکري: د علي خيلو پښه (په اورکزيو کې اوسېږي). (ل)

څوليزي: (څوتيزي وگورئ).

څيري: څنډي خيل - احمدزي - سليمانخيل.

څينزي: غلزي.

- حاتم خيل: ناخيل ← ترگي ← موسی ← ابراهيم ← غلزي.
- حاتم خيل (اتم خيل): د موال خيلو کورنۍ ← هيبټ خيل ← جواکي ← ادم خيل ← اپريدي (ل).
- حاتم کور: د خسروگي کهول ← نصرالدين ← زخه خيل ← اپريدي (ل).
- حاتي کور: د محمد خان کور خيل ← برهان ← مومند (ل).
- حاجي تېر: ملاخيل ← مسعود خيل ← موسکي ← پوک ← سورياني.
- حاجي خيل: سلار خيل ← ماني خيل ← محمد خيل ← دولتزي ← اورکزي.
- حاجي خيل: هاتهي خيل ← علي خان ← قلبي خيل ← برت خيل ← دادي خيل ← فيروز خيل ← ميرداد خيل ← کشاخيل ← ماما ← اچو خيل ← سندر ← سلار ← مروت ← لواني.
- حاجي خيل: شمس خيل ← شيخ فريد خيل ← شيخملي ← ممون خيل ← محمد ← عيسى خيل ← د عيسى خان نيازي اولاده.
- حاجي خيل (پره خيل): د ځمکنې يوه تپه ده او په پره ځمکنې ژبه خبرې کوي (ل).
- حاجي خيل: حيدر ← موسی زي ← مومند.
- حاجي خيل: د پای خيلو کورنۍ ← محمد خيل ← ملخ ← ماليزاد ← دور (ل).
- حاجي خيل: تني.
- حاجي کور: د بابازي کور ← داووزي ← مومند (ل).
- حاجي کور: د اوتمانزيو پښه ← مومند (ل).
- حاجي مير خيل: سلار خيل ← ماني خيل ← محمد خيل ← دولتزي ← اورکزي.
- حافظ الملک: سين ← بريخ ← سپړني.
- حافظ رحمت خان: سين ← بريخ.
- حايزي: (حيزي وگورئ).
- حېش خيل: متون ← (پښتني قبيلوي اتحاد).

حيسان: د درې پلاره کورنۍ. ← پايندي ← نصرالدين ← زخه خيل ←
اپريدي (ل)

حبيب: د پاينده کهول ← نصرالدين ← زخه خيل ← اپريدي (ل).
حبيب (حدوزي): رخړ ← ميار ← مومند ← غورياخيل.

حبيب خان خيل: د نوره خيلو خيل ← اسماعيلزي ← ترکانې (ل).

حبيب خيل: کوتي خيل ← اود ← ترکي ← موسی ← ابراهيم ← غلزي.

حبيب خيل: انيس خيل ← بام خيل ← خدوخیل ← دريزي ← سندوزي ←
اوتمانزي ← عثمان ← مندر.

حبيب خيل: نصرت خيل ← سليمانخيل ← تپي ← مروت ← لوانې.
حبيبزي: پويلازي ← زيرک.

حبيبزي: نسوخيل ← مروت ← اوتمانخيل ← سپينکي ← ناصر.

حبيبزي، (کوټه، پښين): د پاريزون خيل ← مرزخيل ← کاکړ (ل).

حبيبزي، (کوټه، پښين): د سرنگزيو کهول ← هارونخيل ← ستيا ← کاکړ (ل).

حبيبزي، (کوټه - پښين): د عليزيو خيل ← تور ← ترين (ل).

حبيبزي: گريز ← ساپي.

حبيبزي، (لورلايي): د مرغزاني پښه ← پني (ل).

حتي زي: ميرانزي ← يونس خيل ← رهمند ← توخي.

حجرخيل: مداخليل ← درداني ← درزي خيل ← محمودخيل ← اوتمانزي
← درويش خيل ← خدري ← وزير.

حجوري: موسی خيل ← منگل.

حدرزي: درې پلاره ← (گنده پور)

حران: اومر.

حرانزي، (لورلايي): د مرغزاني پښه ← پني (ل).

حردوزي، (کوټه - پښين): د عليزيو کهول ← نصرتزي ← اخکزي ← ابدال
← ترين (ل).

حرمزي، (ژوب): د سنزخيل پښه ← کاکړ (ل).

حرمزي: د مارخيل پښه ← شيراني (ل)

حريزي (هريزي)، (لورلايي): د بونصراز پښه ← ايسوت ← غرغښتي. (ل)
 حريف خيل: نورادين ← مارزك ← ادوخيل ← الوخيل ← اديه خيل ←
 خروتي

حريف خيل: گريز خيل ← ترکي ← موسی ← ابراهيم ← غلزي.
 حريف کور، (د مومندو اونورو سيمو کې اوسي): دکنې خيلوکهول ←
 قاسم خيل ← ترکزي ← مومند. (ل)

حساب خيل: (ايساب خيل وگورئ).

حسابزي: (اسيايزي د مرغزاني پښه وگورئ).

حساني: ټيټې مده خيل ← اوتمانزي ← وزير. (ل)

حسن: دپير زون خيل ← سنزرخيل ← کاکړ. (ل)

حسن بارخيل، (مهالبي): د مدا خيلوکهول ← عيسی زي ← يوسفزي. (ل)

حسن بيگ: عيسی خيل - عثمان خيل ← بايزي ← برمومند ← مومند.

حسن بيگ خيل: برهم خيل ← درياخيل ← فتي خيل ← سوري خيل ←
 بکاخيل ← ولي خيل ← اوتمانزي ← درويش خيل ← وزير.

حسن بيگ خيل: د اوتمانخيلوکورنۍ ← ايسپ خيل ← زلي خيل ← بومي

خيل ← نصري ← کالوخيل ← احمدزي ← درويش خيل ← وزير. (ل)

حسن بيگ کور: د کندوخيلوکهول ← اشوخيل ← ادم خيل ← اپريدي. (ل)

حسن خان خيل: سلطان خيل ← سليمانخيل ← ايزب ← برهان ← غلزي.

حسن خيل: ياسين خيل ← ماماخيل ← لوانې.

حسن خيل: (تاجي خيل - وگورئ). (ل)

حسن خيل: د اباخيلوخيل ← پاله خيل ← تتا ← بېټې. (ل)

حسن خيل: د اورمزخيل ← ماليزاد ← دور. (ل)

حسن خيل: د بيري خيلوکهول ← برشمن خيل ← شمن خيل ←

مسعود. (ل)

حسن خيل: د پخي کهول ← بوډي ← زخه خيل ← اپريدي. (ل)

حسن خيل: د تروخيلو خيل - بويه - بيتني. (ل)

حسن خيل: مقبل.

حسن خيل: د جلال خيلو کورنۍ - مالي خيل - سالارزي - الياسزي -

بونيروال. (ل)

حسن خيل: د جني خيلو خيل - ملك الدين خيل - اپريدي. (ل)

حسن خيل: د خرمنخيلو کورنۍ - نزاخيل - ايمل خيل - بهلولزي -

مسعود. (ل)

حسن خيل: د دلما رزيو کهول - لنديزي - مسوزي - اورکزي. (ل)

حسن خيل: شمري کهول - ماتيزي - غليزي - مسعود. (ل)

حسن خيل: د شميري کهول - ماتيزي - غليزي - مسعود. (ل)

حسن خيل: د شيخ علي خيلو خيل - کمري خيل - اپريدي. (ل)

حسن خيل: هاشم خيل - خاخي.

حسن خيل: د عليشيرزيو خيل - لښکرزي - اورکزي. (ل)

حسن خيل: (کوټ دره): د ادم خيلو پښه - اپريدي. (ل - ب)

حسن خيل: د مده خيلو خيل - عيسى زي - يوسفزي. (ل)

حسن خيل: (ژوب): د حريپال پښه - شيراني. (ل)

حسن خيل: (لورلايي): د بل خيلو پښه - موسی خيل - پني. (ل)

حسن خيل: (مهابن): د مده خيلو خيل - عيسى زي - يوسفزي. (ل)

حسن خيل: (ديشين اوهم کوچيان لري. کوچيان يې په ننگرهار او هلمند.

کوچيان يې د داويزو کوچيانو او ديشين يې د داويزو ديشينو پښه

- مومند. (ل - ب)

حسن خيل: قاسم خيل - دولت خيل - اباخيل - زلوزي - سدوزي -

اوتما نزي - عثمان - مندر.

حسن خيل: درې ټپي - صيبو خيل - نصرت خيل - اباخيل - زلوزي -

سدوزي - اوتما نزي - عثمان - مندر.

حسن خيل: خومنخ خيل - نظر خيل - ميمل خيل - بهلولزي - مسعود.

- حسن خيل: پوك ← سورياني.
 حسن خيل: ناخيل ← ترکي ← موسی ← ابراهيم ← غلزي.
 حسن خيل: دولتزي ← امازي ← عثمان ← مندر.
 حسن خيل: ميتاخان ← کوكي خيل ← فيروزخيل ← اولاخيل ← ماپي ← عثمان ← (ايريدي).
 حسن خيل: دوتانزي ← ابراهيم لودي.
 حسن خيل، (کيتو اولرام)، محمودخيل ← اوتمانزي ← موسی درویش ← خدري ← وزير (ل-ب).
 حسن خيل: حصارشاهيوال وگوري.
 حسن خيل: تمرخيل ← سعید خيل ← برمزيد ← سکندر خيل ← خدو خيل ← سندر ← سلار ← مروت ← لواني.
 حسن خيل: داوت خيل ← زنگي خيل ← مموخيل ← خدو خيل ← سندر ← سلار ← مروت ← لواني.
 حسن خيل: گوگي ← تاجيزي ← بهرام ← سلار ← مروت ← لواني.
 حسن خيل: خواص خيل ← عمرخان خيل ← سليمان ← بهرام ← سلار ← مروت ← لواني.
 حسن خيل: يونس خيل ← رهمند ← توخي.
 حسن خيل: شيخ علي خيل ← هوتي (هوني) ← بتي خيل ← انوخيل ← برکويت ← تري ← تورمان ← لقمان (ختک).
 حسن خيل: کته گرام ← کجين ← بيتني.
 حسن خيل: حمزه خيل ← بلبل ← موسی خيل ← ساهنگ ← پني.
 حسن خيل: خوگري ← سناور ← سمی ← کيوي ← شيتک.
 حسن خيل: بده خيل ← ميرانزي ← گار ← بنگين (ل).
 حسن خيل: عيسکي ← سمی ← کيوي ← شيتک.
 حسن خيل: والي خيل ← لگن خيل ← موسی خيل ← ترکي ← موسی ← ابراهيم ← غلزي.

پہنتی قبیلی او خیلونہ

- حسن خیل سہاک ، موسی ، ابراہیم ، غلزی
حسن خیل جلال خیل ، ملی خیل ، سالزری ، الیاسزی ، موسی ،
یوسفزی
حسن خیل گدایزی ، تاجی ، الیاسزی ، موسی ، یوسفزی (ل-ب)
حسن خیل : مقبل ، کرلابی
حسن خیل مندیزی ، عبدالہ ، بارک ، عثمان ، شینواری
حسن خیل : خوگا خیل ، عثمان خیل ، بایزی ، برمومند ، مومند
حسن خیل : یونس خیل ، رھمند ، توخی
حسن خیل : مریز ، تور ، مولی ، دور (ل)
حسن خیل : لیسکرزی ، اورکزئی (ل)
حسن خانزی : د سیلز یوخیل ، رخنوال ، لوانی (ل)
حسنزی ، (پہ تور غرہ او اباسین دواروغاروتہ) : د عیسی زیویتہ ،
یوسفزی (ل)
حسنزی ، (سیوی) : د دولتزیو خیل ، خواجک ، پنی (ل)
حسنزی : سور ، سرگ ، عمرخیل ، پرنگی ، سیانی ، ابراہیم لودی
حسنزی : امنزی ، ہمر ، ستریانی ، (اوسترانی)
حسنزی : تانوزی ، تور ، عیسی ، زختر ، ابدال ، ترین
حسنزی : توخی ، بارو ، تورانی ، غلزی
حسنزی : جیبزی ، پوپلزی ، زیرک
حسنزی : میرانزی ، گار ، بنگین (ل)
حسنزی : دولتزی ، منصور ، گدون
حسنزی : د سوهان خیلو کھول ، حیدر خیل ، مندوخیل ، پنی (ل)
حسنزی ، (د مستوری وادی) : (د میشتیانو لہ خلورو تپو خخہ یوہ تپہ چہ
پہ اورکزئیوکی اوسی) (ل)
حسنزی (ژوب) : د چہار خیلو پتہ ، شیرانی (ل)
حسنزی ، (ژوب) : د کیبزیو خیل ، سترخیل ، کاکر (ل)

حسنزي (کويته - پښين) د بادينزيوکهول ← اڅکزي ← ترين (ل)
حسنزي: مندوزي.

حسنزي، (کويته - پښين) د پارکزيو خيل ← ترغاري ← کاکړ (ل)
حسن کور، (لوی شلمان) د شاه منصور خيلو کهول ← دادو خيل ← ترکزي
← مومند. (ل)

حسن محمد: مندوزي ← خوگياني.

حسني خيل: اياخيل ← پاله خيل ← تتا ← کجين ← بيتني.

حسني خيل: صرقي ← غورزي ← سورياني.

حسني کور: د محمد خان کور خيل ← برهان خيل ← مومند. (ل)

حسو خيل: د ماليزاد پښه ← دور. (ل)

حسين خيل: علي خيل ← بوبک ← دينا ← کجين ← بيتني.

حسين خيل: کاکړ.

حسين خيل: درې پلاره ← ازي خيل ← څوکني.

حسين خيل: سانگ خيل ← سپرکي ← کالو خيل ← احمدزي ← درويش
خيل ← وزير.

حسين خيل: دلاور خيل ← ابشر ← زرین ← عيسک خيل ← ميرداد خيل ←
کشاخيل ← ماما ← اچو خيل ← سندر ← سلاز ← مروت ← لوانې.

حسين خيل: حميم ← عمر ← ودم ← چاد ← شيراني.

حسين خيل: د حاجي خيل پښه ← څوکني. (ل)

حسين خيل: خاديخيل ← ماليزاد ← دور. (ل)

حسين خيل: د جني خيلو خيل ← ملک الدين خيل ← اپريدي. (ل)

حسين خيل: د سالارزيو پښه ← ترکانې. (ل)

حسين خيل: دولتزي ← امانزي ← عثمانزي ← مندر.

حسين خيل (ژوب): د لوانې پښه ← پني. (ل)

حسين خيل: (سين خيل وگورئ). (ل)

حسينزي، (سيوی): د اسحاقزيو خيل ← خواجک ← پني. (ل)

حسينزي (لورلايي): د داويزو پښه ← استراني.

حسينزي: امازي ، يعقوب خيل ، دلازاك
حسينزي: ثورياني ، خوشكي ، خمند ، زمند)
حسينزي: تري (گنده پور) ، اوستراني
حسينزي: زيري (مزي) ، پني ، داني
حسينزي: مندكي ، داودزي ، دولتيار ، غورياخيل
حسينزي: كيوي ، سنجر ، تفوت ، كاكي
حشمي خيل: د بزرخان خيلو كهول ، اوتمانخيل ، دولتزي ، اوركزي (ل)
حصار شاهي وال ، (د ننگرهار ولايت د روداتو په ولسوالي كې) : كاسي
خيل - نته خيل - علي محمد خيل - شادي خيل - حسن خيل -
مورچه خيل ژوند كوي ، مومند
دلته نورې ډېرې پنبې او وړې زيلې ژوند كوي خو په دې پنځو
خپلونو كې سره تنظيم شوي دي
د پورتنيو پنځو خپلونو نورې زيلې - جانس خيل - مومين خيل -
گاسي خيل - سبحان شاه خيل - سهان - مورچه خيل -
اخوندزادگان او نور ډېر واړه كهولونه او كورنۍ د دې پنځو خپلو
سره وصل شوي دي. لكه زرگران چې تقريباً په لسگونو كهولونه
دلته ژوند كوي ، د دې پنځو خپلو څخه په گاسي خيل كې سره
متحد شوي دي. (*)

حصاركي: اتي خيل ، درې نامي ، مري زي ، تني
حضرخان خيل: برهيمزي ، اكازي ، اوتمازي ، عثمان ، مندر
حضرخيل: شينواري ، كاسي
حضرخيل: يه خيل ، خروتي
حضرخيل: صييوخيل ، نصرت خيل ، اباخيل ، زلوزي ، سدوزي ،
اوتمازي ، عثمان ، مندر.

* - څارونوال رضوان محمد گهيځ او سپين بيري حاجي فيض الله د حصار شاهي
اوسدونكي

پښتني قبلي او خپلونه

حفيظ کور: د خانخيلو کهول ← قاسم خيل ← ترکزي ← مومن (ل)
حقداد خيل: حاجي خيل ← اباخيل ← سهيل ← بازيدزي ← اکوزي
حقداد خيل: د ازادخيلو کهول ← خويداد ← کمري ← اږيډي (ل)
حکيم خاني علي ← پتول ← ابراهيم ← برمست ← ادهم ← عمر ← خواجه
← سنبل ← نيازي

حکيم خيل، (دند - رباط): ابراهيم خيلو وزير سره ← اتحاد لري (ل)
حکيم خيل: د بند خيلو خيل ← بهلولزي ← مسعود (ل)
حکيم خيل: د سني خيلو کورنۍ ← زرغون خيل ← گلي ← ادم خيل ←
اږيډي (ل)

حکيم خيل: د مبارکشاهي خيل ← ماليزاد ← دور (ل)
حکيم خيل: مچي خيل ← عبدال خيل ← بارک خيل ← محمود خيل ←
اوتمانزي ← موسی درویش ← خدري ← وزير (ل - ب)
حکيم خيل: دري خيل ← خواجه خيل ← شوکني
حلاساني (لاساني)، (لورلايي): د حدراتي پښه (ل)
حلال تهر: د سکندر خيلو کهول ← کندي ← عيسى خيل ← پندپالي ←
مومند (ل)

حلالزي: سينزي ← حمزه خيل ← بلبل ← موسی خيل ← ساهنگ ← پني
حلکه مار کور: د رسول کور کورنۍ ← د رتراخيلو خيل ← دشتي خيل ←
علي بيگ کور ← د گنداب حلیمزي ← مومند (ل)
حلوزي، (لورلايي): د بلفراز پښه ← ايسوتیان (ل)
حليف خيل: عثمان خيل ← لختي خيل ← بکاخيل ← ولي خيل ←
اوتمانزي ← درویش خيل ← وزير
حليم خان کور: د سلطانخيلو کورنۍ ← حسن خيل ← پخي ← بوډي ←
زخه خيل ← اږيډي (ل)
حليم خيل: بانډه وال وگورۍ
حليم خيل: (ايم خيل وگوري)

حليم خيل: د مومندويوه تپه ده (ل-ب)

حليمزي: بانډه وال وگورئ.

حليمزي، (کوټه-پښين): د بيزي خيل، هارون خيل، سنتا، کاکړ (ل)
حليم کور: د يوچه خيلو کورنۍ، دورر، خسروگي، نصرالدين، زخه
خيل، اپريدي (ل)

حمت (همت) کور: د غازي خيل کورنۍ، ماني خيل، حسن خيل،
ميټا خان خيل، کوكي خيل، اپريدي (ل)

حمز خيل: د مندان د زيمنت كهول (ل)

حمزه خيل: صديق خيل، بهلول خيل، مانيزي، رزپ، زختر، مندر،
حمزه خيل: دولتزي، ماليزي، بونيروال (ل)

حمزه خيل: خضر خيل، خاني خيل، محمودزي، ماموزي، رزپ،
مندر

حمزه خيل، (دپالي وادي تانه): د لرو سوليزيو كهول، بايزي، اکوزي
، د سوات يوسفزي (ل)

حمزه خيل: بازيدخيل، خان خيل، اباخيل، سهيل، بازيدزي،
اکوزي

حمزه خيل، (گرمه): د سرگلي پښه، توريان (ل-ب)

حمزه خيل: د گنداو حليمزيو پښه، مومند (ل-ب)

حمزه خيل: بره خانخيل، معدودخيل، كشرانزي، عنایت خيل،
کمالزي، عثمان، مندر

حمزه خيل: د نصرالدين خيلو کورنۍ، ماليزي، خواجه زي، اکوزي
، يوسفزي (ل)

حمزه خيل، (ژوب): د حيدر خيلو خيل، مندوخيل، پني (ل)

حمزه خيل: منديزي، عبدالله، بارک، عثمان، شينواري

حمزه خيل: هاشم خيل، هاشم خيل، خاخي

حمزه خيل: توري، خوگياڼي

- حمزه خيل چاوزي + منداخيل + سورياني
 حمزه خيل بلبل + موسى خيل + ساهنگ + پني
 حمزه زي: (ژوب) د عربي خيلو خيل + سنزر خيل + كاكړ (ل)
 حمزه زي، (لورلايي) د موسى خيلو تپه + پني (ل)
 حمزه كور: پاينده خيل + اسماعيل خيل + بهمري + اوتمانخيل + برهان
 + ككي
 حميدزي، (كويته - پښين) د اخكزيو خيل + ابدال + ترين (ل - ب)
 حميمزي، (سيوي): د خواجهك پښه + پني (ل)
 حنوزي، (لورلايي) د عمرزيو كهول + عليزي + تور + ترين (ل)
 حنقزي، (ژوب) د حسزيو كهول + كيبزي + سنزر خيل + كاكړ
 حنقزي، (ژوب): د سليمانزيو پښه + بېر + شيراني (ل)
 حودي خيل: درمان + خوگياني
 حودي خيل: هميش خيل + اكاخيل + علي خيل + ايزب + برهان +
 غلزي
 حوز خيل: د نهران خيلو كورنۍ + نوناخيل + بهلولزي + مسعود (ل)
 حوش خيل (اوش خيل) (ژوب): د ناصرو پښه + غلزي (ل)
 حووت خيل (حوات خيل): درې پلاره + بارك خيل + براهيمزي +
 گندهاپور + استراني
 حووت خيل (حووت خيل): مليزي + قيصر خيل + سليمانخيل +
 غلزي
 حيات خيل: د موسى خيلو كورنۍ + مخوزي + نسوزي + الياسزي +
 بونيروال (ل)
 حيات خيل: كمال خيل + سڪندر + خوبيزي + گندهاپور
 حيات خيل: سرنې خيل + خوتي + غرضي + سورياني
 حيات خيل: باگي خيل + مهتر خيل + دعوت خيل + بهمري +
 اوتمانخيل + برهان

- حيات خيل: ميس خان ← عبدال خيل ← دولت خيل ← كشا خيل ← ماما ←
 اچو خيل ← سندر ← سلاړ ← مروت ← لواني.
- حيات خيل: ذكر خيل ← خوتي ← غرضي (غورزي) سورياني.
- حيات خيل: خواجه خيل ← يعقوبزي ← گنده پوريان.
- حيات خيل: ممش خيل ← خوژك ← پوك ← سورياني.
- حياتي كور: د شاه منصور خيلو كهول ← د دو خيل ← تركزي ← مومند (ل)
 حيازي: د محمود خيلو پښه ← زمري ← مپاني (ل)
- حيدر خان خيل: نورمل خيل ← مغدود خيل ← كشرانزي ← عنايت خيل ←
 كمالزي ← عثمانزي ← مندر.
- حيدر خان خيل: محمد خان خيل ← بابكر خيل ← كنازي ← اوتمانزي ←
 عثمان ← مندر.
- حيدر خان خيل: ماشين خيل ← اسماعيل ← كميزي ← بارك ← ياسين
 خيل ← ميري خيل ← بركويت ← تري ← تورمان ← لقمان (ختك)
- حيدر خيل: تور ← مولي ← دور.
- حيدر خيل: بدلا ← بارك ← عثمان ← شينواري.
- حيدر خيل: مموزي ← ذهب خيل ← لگن خيل ← موسی ← تركي ← موسی
 ← ابراهيم ← غلزي
- حيدر خيل: لگن خيل ← موسی ← تركي ← موسی ← ابراهيم ← غلزي
- حيدر خيل: د حيدر خيلو كورنۍ ← مهتار خيل ← محمود خيل ← حسن خيل
 ← محمود خيل ← اوتمانزي ← درویش خيل ← وزير.
- حيدر خيل: د مير احمد (مير حسين) خيلو كهول ← فيروز خيل ← دولتزي
 ← اوركزي (ل)
- حيدر خيل: د عليباران كهول ← اوركزي (ل)
- حيدر خيل، (د مستوري وادي): د مشتيانو له څلورو تپو څخه يوه تپه ده
 چې په اوركزيو كې اوسي (ل)
- حيدر خيل: گندا خيل ← عمرانزي ← گنده پور

حيدر خيل ← خضر خيل ← حسن خيل ← محمود خيل ← اوتمانزي ←
موسی ← درویش ← خدری ← وزیر.

حيدر خيل: خريون ← خوگياني.

حيدر خيل: ميتاخيل ← مندان ← سمی ← کيوي ← شيتک.

حيدر خيل: د مخل خيلو کورنۍ ← پتاني ← شابي خيل ← عليزي ←
مسعود. (ل)

حيدر خيل (ژوب): د مندو خيلو پښه ← پني.

حيدرزي: امازي ← يعقوب خيل ← دلازاك.

حيدرزي: ميرزي ← بابي ← غرغښتي.

حيدرزي: گوندي ← اوو خيل ← اديه خيل ← خروتي.

حيدرزي: هارونزي ← ملموني ← تور ← ترين.

حيدرزي: د خروتو پښه ← غلزي (پوونده). (ل)

حيدرزي: د نتوزيو خيل ← حسن خيل ← دومر ← سنز خيل ← کاکړ (ل.ب)

حيدرزي: (ژوب): د حسنزيو خيل ← کييزي ← سنز خيل ← کاکړ (ل.ب)

حيدر زي، (ژوب): د عليزيو خيل ← سنز خيل ← کاکړ (ل)

حيدر خيل: اسماعيل خيل ← کرلاهي.

حيدر علي خيل: د فتح خان خيلو کهول ← اوتمان خيل ← دولتزي ←
اورکزي. (ل)

حيدر کور: د اصف خيلو کورنۍ ← دلخا کور ← دادو خيل ← ترکزي ←
مومند. (ل)

حيدري: جبار خيل ← شمن خيل ← عليزي ← مسعود.

حيدري: د مندري کهول ← تپيزاد ← دور. (ل)

حيدري: د چهار خيلو خيل ← شهور شمن خيل ← مسعود. (ل)

حيدود خيل: بنده خيل ← حاجي خيل ← تني.

حيرال: د چهار خيلو کهول ← برشمن خيل ← مسعود. (ل)

حيزي (برغه - لرغه): د يحي زيو خيل ← حسن خيل ← شيراني. (ل)

پښتني قبيلې او خپلونه

- حيزي، (د غازيخان ديري لويديځ ته)، د حمزه زي خيل ← بل خيل ←
موسي خيل ← پني (ل)
حیکلزي، (کويته - يښين) د ابوبکر خيل ← تور ← ترين، (ل)

- خاتونخيل: ملکزې ← رزر ← مندر.
- خاتوزي: مليزي ← احمد ← بلبل ← موسی خيل ← ساهنگ ← پني.
- خاجرزي (لورلايې): د ايسوت يوه پښه ده. (ل)
- خاجزي (سيوی): د لوانيو پښه ← پني. (ل)
- خاجک، (سيوی): د لورلايې: د ملکزيو خيل ← غونجي ← زرغون. (ل)
- خاجک، (سيوی): د پنيو يوه پښه ده. (ل)
- خاخيل: ميرانزي ← بنگښ. (ل)
- خاخيل (سلطان خيل): مزايي ← خدران.
- خادي خيل: شمشان خيل - ملکزې ← جانوخيل ← موسی خيل ← مروت
← لوانې.
- خادي خيل: حيبزي ← گربز ← ساپي.
- خاديزي: اسمعيل زي ← اورکزي. (ل)
- خاديزي: يوسف ← هوتک.
- خاديه خيل: بنادي خيل ← نصريي ← کالوخيل ← احمدزي ← درويش
خيل ← وزير.
- خارزي، (سيوی): د توريو کهول ← حسن خيل ← دوامر ← سنزرخيل ←
کاکړ. (ل)
- خارسين، (د بري توچې وادي): يوه کوچنۍ تپه ده چې خان د اباسين له
سيدانو څخه بولي. د برو دورو شمال خواته پراته دي. يوه غټه
څانگه د همدغه کام په خوست کې ده په صبريو يا د مټونگي په
ختيخ کې هم اوسي). (ل - ب)
- خادک: پتي ← ابي خيل ← بنگي خيل ← ساعري ← بولاق ← لقمان (ختک).
- خادي خيل: حيبزي ← گوربز ← ساپي.
- خاص خيل: حضر خيل ← مليزي ← نوناخيل ← مروت ← لوانې.
- خاکوانې: پنج پاي ← دراني ← کرلايې.
- خاکيزي: عايشه زي ← ممي ← الياسزي ← موسی ← يوسفزي.

- خاکيزي: د اشازيو خيل ← الياسزي ← بونير وال (ل)
- خال خيل: د غيبي خيلو کهول ← بېکري ← سپاه ← اږيدي (ل)
- خال خيل: د شاهي خيلو کورنۍ ← منزر خيل ← عزيز خيل ← نظر خيل ←
ايمل خيل ← يهلوزي ← مسعود (ل)
- خالواني: پنجپايي ← ابدال ← ترين
- خالوزي: د کاکازيو خيل ← ماموند ← ترکاني (ل)
- خالوزي: بوستانزي ← زنگي ← شکر ← عليکوزي (اليکوزي)
- خاليزي، (د غازيخان ديري لويديځ ته) لنه ← پالي خيل ← لهرمزي ←
موسی خيل ← پني (ل)
- خاليزي، (لرغه): د گهيازيو خيل ← حسن خيل ← شيراني (ل)
- خاميان (لورلايي): د پخي خيل ← سپين ← ترين (ل)
- خاميان، (سيوی - لورلايي): دمخاني خيل ← تور ← ترين (ل)
- خامي خيل: اباخيل ← سهيل ← بازيدزي ← اکوزي
- خاناخيل: شرغاخيل ← رباخيل ← سهيل ← بازيدزي ← اکوزي
- خاناخيل: غزني خيل ← لنگرخيل ← حسن خيل ← عيسکي ← سمی ←
کيوي ← شيتک
- خانا خيل: ميرانزي ← گار ← بنگنس
- خاناخيل: اسماعيلخاني ← نقره دين ← عيسکي ← سمی ← کيوي ←
شيتک
- خانان خيل: هاتهي خيل ← علي خان ← قلبي خيل ← برت خيل ← دادي
خيل ← فيروز خيل ← ميرداد خيل ← کشا خيل ← مما ← اچوخيل
← سندر ← سلار ← مروت ← لواني
- خان بيبي خيل: د خيرک خيلو کورنۍ ← اودين خيل ← خزر خيل ← علي
خان خيل ← سرکي خيل ← مدا خيل ← ابراهيم خيل ← اوتمانزي
← درويش خيل ← وزير (ل)

بېستني قبيلي او خېلونه

خان بيگ خيل: احمد خيل، تاجي خيل، خواص خيل، چوهر خيل،
دریا، بوبن، بنادي خيل، مندک، ادريس، سرهنگ، الا
، خاکو، نيازي

خانبيگ خيل، (د بنوسيمه) د توري خيلو کهول، موسی خيل، هتي
خيل، سين خيل، احمدزي، درویش خيل، وزير، (ل)
خانخيل: د تختي خيلو کورنۍ، بکاخيل، ولي خيل، اوتمانزي،
درويش خيل، وزير، (ل-ب)

خانخيل: د خانخيل کهول، شابي خيل، عليزي، مسعود، (ل)
خانخيل: د خرمنز خيلو خانگه، نظر خيل، ايمل خيل، بهلولزي،
مسعود، (ل)

خانخيل: د شابي خيلو خيل، عليزي، مسعود، (ل)
خانخيل: د کراري خانگه، شومي خيل، پالي خيل، متزي، عليزي
، مسعود، (ل)

خانخيل: د متگي کورنۍ، ملکشاهي، ولي خيل، اوتمانزي،
درويش خيل، وزير، (ل)

خانخيل: د لروسوليزيو کهول، بايزي، اکوزي، د سوات يوسفزي، (ل)
خانخيل، (ډکر): د ډکر د خانانو کورنۍ چې په بونير کې نفوذ لري او په
کومه بله تپه پورې اړه نه لري، (ل)

خانخيل: اباکرزي، هارون، ملموني، تور، ترين
خانخيل، (تورغر): د ديشيوالو تپه، سواتيان، (ل)

خانخيل، (تورغر): د حسنزيو خيل، عيسی زي، يوسفزي، (ل)
خانخيل، (تورغر): د سرات خيلو کهول، اکازي، عيسی زي،
يوسفزي، (ل)

خان خيل: ليوني، عمر خيل، خاخي

خانخيل، (ننديهار): د سوات د ننديهار يوه تپه ده (ل)
خانخيل: د دولت خوازي (تاويزي يا دلخواه زي)، بهرام، سلا، مروت
، لوانبي

پښتني قبيلې او خېلونه

خانخېل: محمدزي، یونس خیل، همنډ، توخي، بارو.

خانخېل: شهابي خیل، فتح خیل، عليزي، مسعود.

خانخېل: ملکزي، جانو خیل، موسی خیل، لوانبي.

خانخېل: سرکاني، عليکوزي.

خانخېل: اباخيل، سهيل، بازیدزي، اکوزي.

خانخېل: سنتيزي، خيروخيل، بادين خيل، ترکي، موسی، ابراهيم.

غلزي.

خانخېل: بکا، جمال، نيازي.

خانخېل: ملي خیل، مبارک خیل، دولتزي، امانزي، عثمان، مندر.

خاندورانخيل: مايل خیل، رمس خان، عبدال خیل، دولت خیل.

کشاخيل، مما، اچوخيل، سندر، سلار، مروت، لوانبي.

خانده خیل: د خانخيلو کهول، لرسوليزي، بايزي، اکوزي، د

سوات يوسفزي، (ل)

خاندي خیل: د زلي خیل خانگه، بومي خیل، نصري، کالوخيل.

احمدزي، درویش خیل، وزیر، (ل)

خانزي: کويته، پښين، د ابوبکر خیل، تور، ترين، (ل)

خانزي: داتمانزيو خیل، مندان، يوسفزي، (ل)

خانزي: براهيمزي، امنزي، هم، ستريابي.

خانزي: حسن خیل، حمزه خیل، لبل، موسی خیل، ساهنگ، پني.

خان شيخ علي خیل: عمر خان خیل، اسماعيل خیل، بهمري.

اوتمانخيل، برهان.

خانک خیل: يحي خیل، احمدزي، سليمانخيل.

خان کور: خان شيخعلي خیل، عمر خان خیل، اسماعيل خیل.

بهمري، اوتمانخيل، برهان.

خانکي خیل: د علي خیل کهول، اشوخيل، آدم خیل، اپريدي، (ل)

پښتني قبيلي او خپلونه

خانگل خيل: مصري خيل - جلال خيل - ملي خيل - سالارزي -
الياسزي - موسی - يوسفزي.

خانگي خيل: د مكاخيلو كورنۍ - توجياخيل - بومي خيل - نصرالدين
- كالوخیل - احمدزي - درويش خيل - وزير. (ل)

خانمي تېر: د مامون كور كهول - كندي - عيسي خيل - مومند. (ل)
خانوخيل: وال دين - غورزي - سورياني.

خانوخيل (سادات): توتاخيل - يوسف خيل - يوسف خيل - اندر
(سهاك).

خانه خيل: دين - كندي خيل - احمدخان - موسی خيل - درې پلاري
- بهرت - سرهنك - الا - خاكو - نيازي.

خانه خيل: شيخملي خيل - پيركزي - چارسده - اكازي - اوتمازي -
عثمانزي - مندر.

خانه خيل: ملي خيل - مبارك خيل - دولتزي - امازي - عثمانزي -
مندر.

خاني خيل: محمودزي - رزږ (زختر) - مندر.

خاني خيل: پره خيل - كنزي - كته گرام - كجين - بيتني.

خاني خيل: باديو - منداني - سمي - كيوي - شيتك.

خاني خيل: خواجه خيل - زكوخيل - عيسي خيل - د عيسى خان
نيازي اولاده.

خاني خيل: د شمکنيو له څلورو تپو څخه يوه تپه ده. (ل - ب)

خاني خيل (د خرمنه سيند سره): د دلمارزيو كهول - مسوزي -
لبنكرزي - اوركزي. (ل)

خاني خيل: جلالزي - اندر - غلجي.

خاني خيل: (كاني خيل وگورۍ). (ل)

خانيزي، (لورلبي): د موريزيو پښه - ايسوتيان. (ل)

خان

پښتني قبيلې او خېلونه

خانيه خيل: بنادي خيل ← نصري ← کالو خيل ← احمدزي ← درويش خيل
← وزير

خاورکاري: شاه توري ← شامو خيل ← زکو خيل ← خروتي.

خايسته کور: د عبدالرحمن خيلو کورنۍ ← موسی خيل ← مموزي ←
لبنکرزي ← اورکزي. (ل)

خايسته کور، (يخېنډ): د اوتمانزي يوپښه ← مومند. (ل)

خباخيل: ايسپ خيل ← نصر خيل ← دولت خوازي ← بهرام ← سنډر ←
سلار ← مروت ← لوانې.

خبرزي: مريزي ← ټني.

خبي خيل: ملك الدين خيلوپښه ← اپريدي. (ل)

خپزي، (لورلایي): د ساليو خيل ← رخنوال ← لوني. (ل)

ختاني: پتي.

ختن خيل: کاکړ.

ختون خيل: د موسی خيلو کورنۍ ← لرسوليزي ← بايزي ← اکوزي ←
يوسفزي. (ل - ب)

ختي: د تايب خيلو کهول ← امزوني ← ماليزاد ← دور. (ل)

خدايداد خيل: فيروززي ← بوستانزي ← زنگي ← شکر ← عليکوزي.

خدايداد خيل: سراز خيل ← سليمان خيل ← غلزي.

خدراني، (لورلایي): د جفريانو تپه. (ل)

خدراني، (سيوی): مخيانې خيل ← تور ← ترين. (ل)

خدرجي زي: گوجن زي ← اخکزي.

خدرخان خيل: علي خاني ← کمبل خيل ← هاتي خيل ← سين خيل ←

احمدزي ← درويش خيل ← خدري ← وزير.

خدر خيل، (د توچي وادي): د محمود خيلو خيل ← اوتمانزي ← درويش

خيل ← وزير. (ل)

خدر خيل: (ميرمن خيل وگوري). (ل)

پښتني قبيلې او خېلونه

- خدر خيل: د استاني كهول ← شابي خيل ← عليزي ← مسعود. (ل)
- خدر خيل: د سني خيلو كهول ← گدايزي ← الياسزي ← بونيروال. (ل)
- خدر خيل: د شاپوزيو كهول ← حسن خيل ← دومر ← سنز خيل ← كاكړ. (ل)
- خدر خيل: حسن خيل ← محمود خيل ← اوتمازي ← درويش خيل ← وزير.
- خدر خيل: مهتر خيل ← محمد خيل ← حسن خيل ← محمود خيل ← اوتمازي ← درويش خيل ← خدري ← وزير. (ل - ب)
- خدر خيل: مسعود خيل ← ميري خيل ← مانډ خيل ← عربي خيل ← توتيزي ← بهرام ← سندر ← سلاز ← مروت ← لواني.
- خدر خيل: بهرامي ← شهباخيل ← فتح خيل ← عليزي ← مسعود.
- خدر خيل: انيس خيل ← بام خيل ← خدو خيل ← دريزي ← سدوزي ← اوتمازي ← عثمان ← مندر.
- خدر خيل: جلو خيل ← فتح خان ← سلطان خيل ← سليمان خيل ← غلزي.
- خدر خيل: خوگياني.
- خدر خيل: يه خيل ← خروتي.
- خدر خيل: جلو خيل ← فتح خان ← سلطان خيل ← سرهنګ ← الا ← خاكو ← نيازي.
- خدر خيل: علي خان خيل ← سرکي خيل ← مده خيل ← براهيم خيل ← درويش خيل ← خدري ← وزير.
- خدرزي: کمال خيل ← جيبزي ← نسو خيل ← مروت ← اوتمان خيل ← سپينکي ← ناصر.
- خدرزي (خضرزي): د رزر پښه ← د مندان يوسفزي. (ل - ب)
- خدرزي: د منصور پښه ← گډون. (ل)
- خدرزي، (کوټه - پښين): د بازي كهول ← هارون خيل ← سنتا ← كاكړ. (ل)
- خدرزي (لورلایي): د نتوزي كهول ← دومر ← سنز خيل ← كاكړ. (ل)
- خدرزي (لورلایي): د موريزيو پښه ← ايسوتيان. (ل)
- خدرزي، (لورلایي): د مريم خيلو كهول ← عربي خيل ← سنز خيل ← كاكړ. (ل)

- خدرزي (لورايي) د زرغون تپه (ل)
 خدرري (ژوب) د استرانيو تپه (ل)
 خدري وزير
 خدري (دويگر - زوی) ابراهيم خيل ← وزير وسره. (وصلي) (ل)
 خدري: عيدك ← كښتني دوږ. (ل)
 خدكخيل: د عبدالخيلو خيل ← كوكي خيل ← اپريدي. (ل)
 خدكزي: د خوازه زيوخيل ← اكوزي ← د سوات يوسفزي. (ل)
 خدو خيل: د خويداد خيلو كهول ← زمينت (زمينت). (ل)
 خدو خيل: بل خيل ← غوره دوږ ← جاني خيل ← منگل.
 خدو خيل: د ماني خيلو كورنۍ ← حسن خيل ← ميتاخان خيل ← كوكي خيل ← اپريدي. (ل)
 خدو خيل: داستاني كهول ← شابي خيل ← عليزي ← مسعود. (ل)
 خدو خيل: سندر ← سلاړ ← مروت ← لوانډي.
 خدو خيل: دريزي ← سدوزي ← اوتمازي ← عثمان ← مندر.
 خدو خيل: سدوزي ← مندر ← يوسفزي.
 خدو خيل: سهاك ← موسی ← ابراهيم ← غلزي.
 خدوزي: ادينزي ← احمد ← بلبل ← موسی خيل ← ساهنگ ← پني.
 خدوزي، (ژوب): د شميريو كهول ← كيږي ← سنز خيل ← كاكړ. (ل)
 خدوزي: (جيب وگورۍ).
 خدي: د ماليزاد پښه ← دوږ. (ل)
 خدي خيل (د خانكي درې شمال ته) د محوزيو د رادر خيل ← اسماعيلزي ← اوركزي. (ل)
 خدي خيل: د برومي كهول ← شابي خيل ← عليزي ← مسعود. (ل)
 خدي خيل، (بوهي ډاك): د خوازيو پښه ← مومند. (ل)
 خدي خيل: وله خيل ← مليزي ← موسگي ← پوك ← سوراني.
 خدي خيل: مشخيل، اكاخيل ← علي خيل، ايزب، برهان ← غلزي.

پښتنې قبيلې او خپلونه

خدي خيل / محب خيل + شېرخيل + هيبټ خيل + نوناخيل + بهلولزي
+ مسعود

خويدادخيل: كمرخيل + اپريدي (ل)

خديزي: عليزي + سمل + بنگښ

خديزي: يوسف + هوتك

خديزي، (د غازيخان ډيري لويديځ ته): د منگيزيو خيل + لهرزي +
موسى خيل + پڼى (ل)

خديزي: د خانكي سيند سره): د اسماعيلزيو پښه + اوركزي (ل - ب)

خديش خيل: د ميرحسن خيلو كورنۍ + ببوخيل + اديتزي + خوازه زي
+ اكوزي + د سوات يوسفزي (ل)

خدي كور: د شهباز كور كورنۍ + موسى خيل + سپاه + بيتزي +
مومند (ل)

خدينخيل: د اشازيوخيل + الياسزي + بونيروال (ل)

خدينخيل: عايشه زي + ممي + الياسزي + موسى + يوسفزي
خرباري: مشواني

خربونى (خريون)، (په خوگياڼيو كې د خربونې غټ او واړه خپلونه او زيلۍ
شته چې علاوه د جمره خيل، متوخيل، ويرزي، عالي زي،
غونډې خيل^(۱)، څخه مصري خيل، قيوم خيل، ملاخيل، ابراهيم
خيل، خدرخيل، نبي خيل، هاشم خيل، نكر خيل، خاتي خيل، بلل
خيل، بازوخيل، حمزه خيل، باره خيل، شاكوړخيل، كاله خيل،
شكوړخيل، بابكرخيل او نور شته): + خوگياڼي^(۲)

خرپه وال: (لر برهان خيل وگورئ) (ل)

خرخوړي (خوچړه): موسى خيل + منگل

خرخين: مده خيل وصلي

(۱) - م، ج، سيال مومند، د پښتنو قبيلو شجرې، ۲۱۲ مخ

(۲) - استاد شرافت الله خان او مصري خان مسلم سره مصاحبې

- خرخوړی: لښکرزي ، اورکزي
خرقي: غورزي ← سورباني
خرمانجي خيل: د مداخيل کورنۍ ، ميامي ، کابل خيل ← ولي خيل ←
اوتمانزي ، دروېش خيل ، وزير (ل)
خرمچ (خرمنز) خيل: د نظر خيل کهول ← ايمل خيل ← مسعود (ل)
خرمچ خيل: د شينگي پښه ← بهلولزي ← مسعود (ل)
خرمچ خيل: د شمري څانگه ، پالي خيل ← موزي ← غليزي ←
مسعود (ل)
خرمزي خيل: خواجه خيل ، بيامي ، کابل خيل ← ولي خيل ← اوتمانزي
← دروېش خيل ← خدري ← وزير
خرمزي، (ژوب): د احمدزيو کهول ← کيزي ← سنزرخيل ← کاکړ (ل)
خرمشازي: د ملازيو کورنۍ ← پولزي ← هارونخيل ← سنتيا ← کاکړ (ل)
خرمغزخيل: مرجي خيل ← عبدلخيل ← بارک خيل ← محمود خيل ←
اوتمانزي ← دروېش خيل ← خدري ← وزير
خرمنڅ خيل (خورمنڅ): مرجي خيل ← عبدلخيل ← بارک خيل ←
محمود خيل ← اوتمانزي ← دروېش خيل ← خدري ← وزير
خرمن خيل: ملايي ← شينگي ← بهلولزي ← مسعود
خرمنه (خيرمينه): هاشم خيل ← ځاخي
خرموزي: يه خيل ← خروتي
خروټوي، (لورلايي): د زرغون پښه ده، (ل)
خروټي، (لورلايي - ژوب): د عليزيو (د ديشين او پوونده تجاره) پښه ده، (ل)
خروني خيل: د شودي کورنۍ ← نصري ← احمدزي ← کالو خيل ←
دروېش خيل ← وزير (ل)
خري خيل: د کيکري کهول ← نوناخيل ← بهلولزي ← مسعود (ل)
خري خيل: د اسماعيلخيلو کورنۍ ← قيمت خيل ← جواکي ← ادم خيل
← اپريدي (ل)

پښتني قبيلي او خېلونه

خري خيل دولت خيل ، برمي خيل ، دعوت خيل ، بهمري ،
اوتمانخيل ، برهان ،

خري خيل گنربز ، مبارك .

خري كهول : درخي (دخي) حاجي خيل ، تني .

خريواله : موسی خيل ، د كاكړو كام ، اندرې (وصلي)

خرخيل : پاروخيل ، تولاخيل ، خدران

خرزي : نورالدينزي ، باركزي .

خره شوپه ، (د ويگر - زوی) : ابراهيم خيل ، وزير (وصلي) (ل)

خري خيل : بابړ ، خوجل خيل ، بنادي خيل ، نصري ، كالوخيل ،

احمدزي ، درويش خيل ، خدري ، وزير .

خري خيل : تيتي مده خيل ، اوتمانزي وزير . (ل)

خزرخيل : د علي خان خيلو كورنۍ ، سرگي خيل ، مداخيل ، ابراهيم

خيل ، اوتمانزي ، درويش خيل ، خدري ، وزير .

خزون ، (سيوي - لورلايي) : د پيروزيو پښه ، زرغون . (ل)

خزين خيل : حيدر خانخيل ، ماشي خيل ، اسماعيل ، گلزي ، بارك ،

ياسين خيل ، ميري خيل ، بركويت ، تري ، تورمان ، لقمان .

(ختك)

خستال : (دا يو کوچی كام دی چې د غازيخان دېرې د پولې دې خوا ته

اوسي) . (ل)

خسر خيل : د ياركوکي خيلو كهول ، بازوتي ، دولتزي ، اوركزي . (ل)

خسروکي : د نصرالدين خيل ، ابريدي . (ل)

خسوريان : يو ناخرگنده كام دی چې د خسوره غرونو په لمنوكې اوسي . (ل)

خسي خيل : د اباخيلو كورنۍ ، لرسوليزي ، بايزي ، اكوزي ،

يوسفزي (ل)

خسي خيل : غوره دره ، جاني خيل ، منگل .

خسي خيل : بوزي خيل ، غوره دره ، جاني خيل ، منگل .

حصران: اورمر

خضر خيل: (خدر خيل وگوري)

خضر خيل: مليزي، نوناخيل، مروت، لواني

خضر خيل: شيخ مهلي، ممون خيل، عيسي خيل، د عيسي خان،
نيازي اولاده

خضر خيل: سنجر، تفوت، کاکړ

خضر خيل: خاني خيل، محمود خيل، رزپ، مندر

خضر خيل: پره خيل، کنزي، کته گرام، کجين، بيتني

خضر خيل: ابراهيم خيل، بازيد خيل، مانيزي، رزپ، مندر

خضرزي: رخپ، مندر، يوسفزي

خطون: اورمر

خلاص خيل: راجمير، دريا، فتحو، مصري، جهان، مچري

ايسپ خان، احمدخان، موسی خيل، درې پلاری، بهرت

سرهنګ، الا، خاکو، نيازي

خلپ خيل: دوسلي، دوزي خيل، محمود خيل، اوتمازي، درويش

خيل، وزير

خلفزي: ثورياني، خوشيگي، زمند

خلن خيل: سپاه (ازاد خيلو) کوني، عليکران، مموزي، لښکرزي

اورکزي، (ل)

خلوزي: علي، زختر، ابدال، ترين

خلوزي: لوی ماموند، ماموند، ترکانی

خلي خيل: ممه خيل، دولت خوازي، بهرام، سلار، مروت، لواني

خلي خيل: د بروشمن خيلو پښه، مسعود، د شاپورشمن خيلو پښه

مسعود، (ل)

خلي خيل: د بنگښ خيلو کهول، ابراهيم خيل، استاني، شابي خيل

، عليزي، مسعود، (ل)

پېښتني قبيلي او خېلوڼه

خليف خيل عثمان خيل ، لڅښي خيل ، بک خيل ، ولي خيل ،
اوتمانزي ، دروېش خيل ، وزير (ل - ب)

خليل : اورمې

خليل : غورياخيل (ل - ب)

خليل خيل ، (د ميچني د غونډيو شمال ته) د قاسم خيلو خيل ، ترکزي
← مومند (ل)

خليل خيل : د ايدر خيلو کورنۍ ← علي خيل ، خدر خيل ، محمود خيل
← اوتمانزي ← دروېش خيل ← وزير (ل)

خليل خيل : سکندر ← خوبيزي ← گنده پور

خليلزي : خورزي ← منصور ← گدون

خليل کور : د رحمت کور کورنۍ ← موسی خيل ← سپاه ← بايزي ←
مومند (ل)

خمادي (خماري) خيل : قاسم خيل ← کشرانزي ← عنايت خيل ←
کمالزي ← عثمانزي ← مندر

خماري خيل : ادمزي ← اوتمانخيل ← پتي

خمرخيل : د گيدي خيلو کهول ← منزې ← عليزي ← مسعود (ل)

خمل خيل : محمد خيل ← عمر خيل ← زلوزي ← سدوزي ← اوتمانزي ←
مند

خان خيل : جلوخيل ← شهالم ← بنادي خيل ← استان خيل ← کاسي خيل
← عمر خيل ← مشاني ← نيازي

خنجر خيل : اتمرخيل ← عثمان ← بايزي ← برمومند ، مومند

خنجوخيل : يارگل خيل ← بيوخيل ← سرمست خيل ← دادي خيل ←
کاسي خيل ← عمر خيل ← مشاني ← نيازي

خنجي خيل : بدر خيل ← جبار خيل ← گلي خيل ← متک ← عبسک

ميرداد خيل ، کشاخيل ← ماما ← اچوخيل ← سندر ← سلاز ←

مروت ← لوانبي

پستني قسلي او خپلونه

خندر خيل د پيپلي كورنۍ ، كابل خيل ، ولي خيل ، اوتمانزي ،
درويش خيل ، وزير (ل)

خندكي : دخي (درخي) ، حاجي خيل ، نني

خند خيل : نوتا خيل ، يوسف خيل ، اندر (سهاك)

خني خيل : د كرون خانگه ، مامدي ، شينكي ، بهلولزي ، مسعود (ل)

خوات خيل : د تاريخيلو كهول ، موييا ، ورسپون ، بيتني (ل)

خواجهكزي نصرتزي ، باركزي

خواجهكزي : مليزي ، احمد ، بلبل ، موسی ، ساهنگ ، پني

خواجه خيل عبدالرحيم خيل ، اكاخيل علي خيل ، ايزب ، برهان

(ابراهيم) غلزي

خواجهوزي : اكوزي

خواجهكوهي كور : د ابراهيم خيلو خيل ، كمالي حليمزي ، مومند (ل)

خواجه : د خدين خيلو كهول ، اشازي ، الياسزي ، بونيروال

خواجه اجرم خيل : اسماعيل خيل ، تپي

خواجه احمد خيل : عليزي ، سمل ، بنگين

خواجه احمد خيل : علي خان خيلو كورنۍ ، سركي خيل ، مداخيل ،

ابراهيم خيل ، اوتمانزي ، درویش خيل ، وزير (ل)

خواجه خدر خيل : د ميركولي خيلو كهول ، بازوني ، دولتزي ،

اوركزي (ل)

خواجه خضر خيل : ملي خيل ، مبارك خيل ، دولتزي ، امانزي ،

عثمانزي ، مندر

خواجه خيل : د فتح خيلو كورنۍ ، ابازي ، خويزه زي ، اكوزي ، د

سوات يوسفزي (ل)

خواجه خيل : ميامي كورنۍ ، كابل خيل ، ولي خيل ، اوتمانزي ،

درويش خيل ، وزير (ل - ب)

پښتني قبيلې او خېلونه

خواجه خيل، (د خرمانه سيند سره) د سوزيو كهول، لښكرزي، اوركري (ل)

خواجه خيل، (كويته - پښين) د مشواينو تپه ده، (ل)

خواجه خيل، د اسماعيل خيلو كورنۍ، قيمت خيل، جواكي، ادم خيل، اپريدي، (ل)

خواجه خيل، درې خيلو او ميرزا خيلو پښې، څوكني، (ل - ب)

خواجه خيل، د برور ايزيو يو وړوكي خيل، اكوزي، د سوات يوسفزي، (ل)

خواجه خيل، ايسيوړي، ككي، تورمان، لقمان، (ختك)

خواجه خيل، فيروز خيل، ميرداد خيل، كشاخيل، مما، اچوخيل، سنډر، سلار، مروت، لواني

خواجه خيل، زكوخيل، عيسي خيل، دعيسي خان نيازي اولاده

خواجه خيل، مرچي خيل، عبدلخيل، بارك خيل، محمود خيل، اوتمانزي، درويش خيل، وزير

خواجه خيل، زيمي، ممش خيل، خوژك، پوك، سورياني

خواجه خيل، سموخيل، عليزي، اوتمانزي، عثمان، مندر

خواجه خيل، يعقوبزي، گنده پور

خواجه خيل، ذهب خيل، لگن خيل، موسی، تركي، موسی، ابراهيم، غليزي

خواجه خيل، ملاخيل، غلزي، (وصلي)

خواجه خيل، بوياخيل، سور، جاني خيل، ولي خيل، اوتمانزي، درويش خيل، وزير

خواجه خيل، علي خان خيل، سرکي خيل، مده خيل، ابراهيم خيل، اوتمانزي، درويش خيل، وزير

خواجه خيل، قيصر، بچه، سليمان خيل، ايزب (حيجب) برهان، غلزي

پښتني قبيلې او خېلونه

- خواجه خيل عيسى خيل ← احمدزي ← سليمانخيل
 خواجه خيل بازديخيل ← اندر
 خواجه رستم کور: الدرزي ← ميزي ← منصور ← گدون
 خواجه زي، (ژوب): عبدالله زي خيل ← سنزرخيل ← کاکړ (ل)
 خواجه زي، (کويته، پښين): د ماليزي کهول ← اڅکزي ← ابدال ← ترين
 خواجه زي، (کويته - پښين): د کاسيانو تپه ده. (ل)
 خواجه زي، (کويته - پښين): پښيزي کهول ← هارونخيل ← سنتيا ← کاکړ (ل)
 خواجه زي نورزي
 خواجه ري: موسی زي ← مومند
 خواجه زي، (کويته - پښين): د ساينگي خيل ← تور ← ترين. (ل)
 خواجه علي خيل: د دولت خيلو کورنی ← غالب خان خيل ← ملک الدين
 خيل ← ملک الدين خيل ← اږيډي. (ل)
 خواجه علي خيل: شيخمل خيل ← قنبر خيل ← ميراحمد خيل ← فيروزخيل ← اولاخيل ← ماږي ← عثمان. (اږيډي)
 خواجه سدي: د گنگي خيلو کورنی ← بومي ← نصري ← کالوخيل ← احمدزي ← درويش خيل ← وزير. (ل)
 خواجه هوس خيل: د علي خيلو پښه، په اورکزيوکې اوسي. (ل)
 خواجه هوس خيل: موسی خيل ← خدوخيل ← دريزي ← سدوزي ← اوتمانزي ← عثمان مندږ
 خواجه خيل: غلام خيل ← بابکرخيل ← کنازي ← اوتمانزي ← عثمان ← مندږ
 خواجه خيل: درگاږي ← وړسپون ← بيتني
 خواجه خيل: خضرخيل ← مليزي ← نوناخيل ← مروت ← لوانږي
 خواجه خيل: ادمزي ← اوتمانخيل ← تپي
 خواجه خيل: درت خيل ← احمدزي ← تپي

خواجهري نصرترزي ← بارکزي

خواجه خيل: د علي خيلو کورنۍ، منزرخيل ← ابراهيم خيل ← اوتمانزي ←

درويش خيل ← وزير

خواجه خان: د اسماعيل کهول، گلزي، برک ← د بنو په سيمه کې ← د

تيري ختيک (ل)

خوازوري (خواجهوزي)، (د سوات د سنيد بني غاړې نه له کوهستان څخه

د پنجکوري تر سنيد پورې): د اکوزيو له دريو پينو څخه يوه پښه

ده ← د سوات يوسفزي (ل)

خوازه خيل: جلم ← رانيزي

خوازه خيل: عثمان خيل ← بايزي ← برمومند ← مومند

خواري: منصور ← گدون

خواري: اوتمانزي ← شميرزي ← حسينزي ← ثورياني ← خوشکي

خواري خيل: د سندرا خيلو کورنۍ، شمي خيل ← جلال خيل ←

نوناخيل ← بهلولزي ← مسعود (ل)

خواص: د درادرمموزو خيل ← اسماعيلزي ← اورکزي (ل)

خواص خيل: د هيبت خيلو کهول ← نوناخيل ← بهلولزي ← مسعود (ل)

خواص خيل: د عليکيران کهوا، مموزي ← لښکرزي ← اورکزي (ل)

خواص خيل: د اسماعيل خيلو کورنۍ، قيمت خيل ← جواکي ← ادم

خيل ← اپريدي (ل)

خواص خيل: چوهري خيل ← دريا ← بوين ← بنادي خيل ← منديک ←

ادريس ← سرهنگ ← الا ← خاکو ← نيازي

خواص خيل: بوزي (بازي) خيل ← مده خيل ← ابراهيم خيل ← اوتمانزي ←

درويش خيل ← وزير

خواص خيل: مدا خيل ← ميامي ← کابل خيل ← ولي خيل ← اوتمانزي

درويش خيل ← وزير (ل-ب)

خواص خيل: عمرخاني خيل ← سليمانخيل ← توتيزي ← بهرام ← سلار

مروت ← لواني

بستني قبيلي او خيلونه

خواص خيل: د هيت خيلو کورنۍ، نونا خيل، بهلولزي، مسعود (ل)،
خواعلي سرياري، نورالدينزي، بارکزي، زيرک.

خواگا خيل: ملاخيل، غلزي (وصلي)

خواندي، (لورايي) د ريل خيلو پښه، موسی خيل، پني (ل)

خوبي خيل: ذکر خيل، خوتي، عرضي، سورياني

خوبي خيل: ميراحمد خيل، فيروز خيل، اولاخيل، ماپي، عثمان
(اپريدي)

خوبي خيل: مياخيل، غوره دره، چاني خيل، منگل.

خوبي خيل: فتح خيل، مندان، سمی، کيوي، شيتک.

خوبيزي: تري (گنده پور)، اوستراني.

خوتي: غرضي (غورزي)، سوراني، شيتک.

خوتيزي: دريه خان خيل، ازي خيل، خوکني.

خوجار خيل: برهم خيل، تولا خيل، خدران.

خوجرام خيل: د شينکي خيلو کورنۍ، بيبکي، حسو خيل، ماليزاد
دور (ل)

خوجري: د دريه خيلو خيل، ماليزاد، دور (ل)

خوجک خيل: منديو، ميري، کيوي، شيتک.

خوجکزي، (سيوی): د عمرزيو کهول، دومار، ستر خيل، کاکړ (ل)

خوجکزي (ژوب): د حيدر خيلو خيل، ماندو خيل، پني (ل)

خوجل خيل: د مغول خيلو کهول، برمي خيل، قمري خيل،
اپريدي (ل)

خوجل خيل (سيوی): د مرغزاني پښه، پني.

خوجل خيل: د متخان خيلو خيل، قمبر خيل، اپريدي (ل)

خوجه خيل: د شاجي کورنۍ، تور خيل، ابراهيم خيل، اوتمازي،

درويش خيل، وزير (ل)

خوجه خيل: مروزي، بلاق، لقمان، ختک.

پښتني قبيلې او خپلونه

- خوجه خيل د کریمداد خیلوکورنۍ ← عبدالرحمن خیل ← نوناخیل ← بهلولزي ← مسعود (ل)
- خوجه خیل د مستي خیلوکورنۍ ← توجياخیل ← بومي خیل ← نصرالدين ← کالو خیل ← احمدزي ← درويش خیل ← وزير (ل)
- خوجه خیل، (کومتې. وانه) د علي خیلوکورنۍ ← بومي خیل ← نصرالدين ← کالوخیل ← احمدزي ← درويش خیل ← وزير. (ل)
- خوجه خیل د مارسي خیلوکورنۍ ← عبدالخیل ← بورا خیل ← محمود خیل ← اوتمانزي ← درويش خیل ← وزير. (ل)
- خوجه (خوجل) خیل: بنادي خیل ← نصرالدين ← کالو خیل ← احمدزي ← درويش خیل ← خدري ← وزير. (ل ب)
- خوجه خیل: مرجي خیل ← عبدالخیل ← بارک خیل ← محمود خیل ← اوتمانزي ← موسی درويش ← خدري ← وزير.
- خوجه خیل څمکني. (څوکني)
- خوجه خیل: مني خیل ← میرا خیل ← تپي.
- خوجه خضرخیل: ملي خیل ← عمباره خیل ← دولتزي ← امازي ← عثمانزي ← مندر.
- خوجه دين خیل: سکندري خیل ← علي خیل ← منظر خیل ← براهيم خیل ← اوتمانزي ← درويش خیل ← وزير.
- خوجه وس کور: د رسول کور کهول ← ولي بيگ کور ← د گنداو حلیمزي ← مومند (ل)
- خوجي خیل د هيرال خیلوکورنۍ ← چهار خیل ← برشمن خیل ← شمن خیل ← مسعود (ل)
- خوجي خیل، (د بنوسيمه) د دولت خیلوکورنۍ ← علي خیل ← موسی ← هتي خیل ← سين خیل ← احمدزي ← درويش خیل ← وزير (ل)
- خوجي خیل د بوزي خیلوکورنۍ ← مداخیل ← ابراهيم خیل ← اوتمانزي ← درويش خیل ← وزير. (ل)

پښتني قبيلې او خېلونه

حوجي خيل پخي ← حصاركي ← اتي خيل ← درينامي ← مريزي ← تني
← شيتك.

حوجي خيل: ككاخيل ← خدوخيل ← سندر ← سلار ← مروت ← لوانې.
خوچيزي: نورزي.

خودا خيل: صبري ← كرلبي.

خود كزي (كويته - پښين): د سارنگزيو كهول ← هارون خيل ← سنځيا ←
كاكړ. (ل)

خودو خيل، (د بونير جنوب ته): د سدوزيو خيل ← اوتمانزي ← د مندان
يوسفزي. (ل)

خودي خيل: شيرزي ← هوتك ← غلزي.

خورزي: (اداخيل) هډه خيل ← عمرخيل ← خاخي.

خورم خيل: مايار ← وردك.

خوره خيل: خورم خيل ← خنديخل ← احمدزي ← سليمانخيل.

خورمزي، (ژوب): د حمزه زيو خيل ← بل خيل ← موسی خيل ← پني. (ل)

خور خيل: ننگرخيل ← عمرخان خيل ← سليمان ← بهرام ← سلار ← مروت
← لوانې.

خوزه خيل: ملا خيل ← غلزي کوچيان. (وصلي)

خوزه خيل: خوني خيل ← شويك خيل ← ميزاي ← خدران.

خوژك: پني.

خوشحال خيل: بلزي ← غوره دره ← جاني خيل ← منگل.

خوشحال خيل: جنډا خيل ← گوډي خيل ← امنزي ← بارك ← ياسين خيل

← ميري خيل ← برکويټ ← تري ← تورمان ← لقمان. (ختك)

خوشحال خيل: توتاخيل ← يوسف خيل ← اندر. (سهاك)

خوشحال خيل: کتي خيل ← مسكين خيل ← عمباره خيل ← دعوت خيل

← بهمري ← اوتمانخيل ← برهان.

خوشحال خيل: د گوري پښه ← اوتمانخيل. (ل)

- خوشحالزي، (لورلایي) د عمرزيو پښه ← ايسوتيان (ل)
 خوشحالي: د توريخيلو کهول ← ابراهيم خيل ← درويش خيل ←
 وزير (ل، ب)
 خوگاخيل: د عليشير خيلو پښه ← د لواړگي شينواري. (ل - ب)
 خوگاخيل (خگاخيل): درې ټپي ← صيبو خيل ← نصرت خيل ← اباخيل ←
 زلوزي ← سدوزي ← اوتمانزي ← مندر.
 خوگاخيل: د عثمان خيلو خيل ← بايزي ← موسی زي ← مومند. (ل - ب)
 خوگړي: سناور ← سمی ← کيوي ← شيتک.
 خوگيانې (خالواني): پنجپاي ← ابداليان.
 خوگيانې (د ننگرهار ولايت په جنوبي لويديځو برخو د سپين غره په
 لمنوکې يوه لويه ميشته قبيله ده): ککي ← کرلاټي. ل - ب)
 خولوزي: د کاکازيو خيل ← ماموند ← ترکانې. (ل)
 خوماري: د ميشيانو له څلورو پښو څخه يوه پښه ده په اورکزيو کې
 اوسي. (ل)
 خوماري: د کنځل خيلو کورنۍ ← عليشير خيل ← موسی خيل ← نوريزي
 ← ماليزي ← بونيروال. (ل)
 خوماري خيل: د جواکي کهول ← بابکري ← سپاه ← اپريدي. (ل)
 خومز خيل: ال خيل ← زني خيل ← بيده خيل ← څدران.
 خومنځ خيل: نظر خيل ← ميمل خيل (ايمل خيل) ← بهلولزي ← مسعود.
 خون خيل: د شومي خيلو کورنۍ ← پالي خيل ← منزي ← عليزي ←
 مسعود. (ل)
 خونداخيل: د وړوکي کورنۍ ← ايدياخيل ← جاني خيل ← ولي خيل ←
 اوتمانزي ← درويش خيل ← وزير. (ل)
 خوندي: داوي ← دانې. (وصلي)
 خونه خيل: علي خيل ← منظر خيل ← براهيه خيل ← درويش خيل ←
 څدري ← وزير.

پښتنې قبيلې او خېلونه

خونه سپړي، (اخونزي)، نورالدينزي، بارکزي، زيرک.

خويياخيل، (په موقتي توگه په گومتي کې)، د بنادي خيلو کورنۍ،

نصرالدين، کالوخيل، احمدزي، درويش خيل، وزير، (ل)

خوني خيل: د دادخيلو کورنۍ، مير حسني، مچه، مداخيل،

ابراهيم خيل، اوتمانزي، درويش خيل، وزير، (ل)

خوني خيل: د خرْمچ خيلو کورنۍ، نظر خيل، ايمل خيل، بهلولزي،

مسعود، (ل)

خوني خيل: بيبه خيل، پير خيل، خدران.

خوني خيل: عبدلي، ميمل خيل، بهلولزي، مسعود.

خوني خيل: ريدي خيل، اختون خيل، ايسپ خيل، بيد خيل،

خدران.

خويداد خيل: ميناخيل، برمزيد، سکندر خيل، خدو خيل، سندر،

سلار، مروت، لواني.

خويداد خيل: موسی خيل، يونس خيل، توخي، بارو.

خويداد خيل: حسن خيل، حمزه خيل، بلبل، موسی خيل، ساهنگ

، پني، داني.

خويداد خيل: دادي خيل، برت خيل، بابوزي، بازيدزي، اکوزي.

خويداد خيل: برهيمزي، اکازي، اوتمانزي، عثمان، مندر.

خويداد خيل: ادمزي، اوتمانخيل، تپي.

خويداد خيل: ميراحمد خيل، محمد خيل، دونتزي، اورکزي، (ل - ب)

خويداد خيل: متوخیل، مارزک، ادوخيل، اديه خيل، خروتي.

خويداد خيل: قاضي خيل، تپي، محمد خيل، سپرکي، کالو خيل

، احمدزي، درويش خيل، وزير.

خويداد خيل: د مموزيو خيل، مشتیان، په اورکزيو کې اوسي، (ل)

خويداد خيل: د زمي خيلو کورنۍ، مستي خيل، کمبر خيل،

اپريدي، (ل)

خويداد خيل: د زمښت د کام له دوو تپو څخه يوه ستره تپه ده ←
هني (ل، ب)

خويداد خيل: د برمي خيلو کورنۍ ← کمري خيل ← اپريدي (ل)
خويداد خيل: د چور خيلو کهول ← بازوتي ← دولتزي ← اورکزي (ل)
خويداد خيل: د کيدې خيلو کهول ← منزي ← عليزي ← مسعود (ل)
خويدادزي، (ژوب) د بنادوزيو کهول ← عليزي ← سنزرخيل ← کاکړ (ل)
خويداد کور: د سلطانخيلو کهول ← حمزه خيل ← د گنداو حلیمزي ←
مومند (ل)

خويداد کور، (خوداد کور): د بابازي کور خيل ← داويزي ← مومند (ل)
خويدادي: د ملشاهي کهول ← ايمل خيل ← بهلولزي ← مسعود (ل- ب)
خويداني، (لورلایي): د لارښاني خيل ← سپين ← ترين (ل)
خويزي، (بهی- ډاک، گوشته ← د کابل سيند سره): مومند و تپه (ل- ب)
خويزي: عيسکزي ← ملکيار ← هوتک ← بارو ← توران ← غلزي •
خویشکي (خيشکي): زمند

خي: د خوي خيلو کورنۍ ← تورسپار ← گللي ← ادم خيل ← اپريدي (ل)
خيالي کور: د شهباز کور کورنۍ ← موسی خيل ← سپاه ← بيزي ←
مومند (ل)

خبيي خيل: مريزي ← تني ← شيتک
خيتار، (کوټيه - پښين): د کاسيانو يوه تپه ده (ل)
خيچي: د پاله خيلو خيل ← تتا ← بيتهي (ل- ب)
خير: د تايب خيلو کهول ← امزوني ← ماليزاد ← دور (ل)
خيرالدين خيل: حسيني خيل ← دولتزي ← امانزي (امازي) ← عثمانزي
← مندړ

خيواله کور: د رنراخيلو کورنۍ ← شتي خيل ← ولي بيک کور ← د گنداو
حلیمزي ← مومند (ل)

- خېر خېل: د مندي خېلو کورنۍ. ← مدخوزي ← خدر خېل ← محمود خېل
 ← اوتمانزي ← درويش خېل ← وزير. (ل)
- خېروزي: حسنزي ← تانوزي ← نورزي ← عيسی ← زختر ← ابدال ← ترين.
 خېرسزي، (کوټيه - پښين): د بېتزي کورنۍ. ← عليزي ← نصرتزي ←
 اخکزي ← ابدال ← ترين (ل)
- خېوک خېل: د ودين خېلو کورنۍ. ← خدر خېل ← عليخان خېل ← سرکي
 خېل ← مداخيل ← ابراهيم خېل ← اوتمانزي ← درويش خېل ←
 وزير. (ل)
- خېوک خېل: د پيراخيلو کورنۍ. ← ميرحسني ← مچا ← مداخيل ←
 ابراهيم خېل ← اوتمانزي ← درويش خېل ← وزير. (ل)
- خېرگان: د نناخيلو کهول ← تپيای ← تپيزاد ← دوړ. (ل)
 خېرنزي، (لغمان): عمرزي ← ساپي.
- خېروخيل: عمرخاني خېل ← سليمان خېل ← توتيزي ← بهرام ← سلار ←
 مروت ← لوانې.
- خېروخيل: بادين خېل ← ترکي ← موسی ← موسی ← ابراهيم ← غلزي.
 خېروخيل: د رحيم خېل ← سنجر ← احمد ← سليمان ← بهرام ← سلار ←
 مروت ← لوانې.
- خېريخيل: مش خېل ← اکاخيل ← عليخيل ← ايزب ← برهان ← (ابراهيم)
 غلزي
- خېريخيل: الهداد خېل ← براهيمزي ← تري (گنده پور) ← اوستراني.
 خيسور: (عمرخيل وگورۍ).
- خيشکي: (خویشکي وگورۍ).
- خېل: د شيخ بازید خېلو کورنۍ. ← ايسپ خېل ← زلي خېل ← بومي ←
 نصري ← کالوخيل ← احمدزي ← درويش خېل ← وزير. (ل)
- خېل بند، (سيوی): د کودک پښه ← پني. (ل)
- خبي خېل (خي خېل): غوره دره ← جاني خېل ← منگل

- داتيزي: (سيوی - لورلايي) د شيرواني پښه ← زرغون. (ل)
- داتوبي: د بديوي څانگه ← خلي خيل ← برشمن خيل ← شمن خيل ← مسعود. (ل)
- دادخيل: دولتخيل ← برمي خيل ← دعوت خيل ← بهمري ← اوتمانخيل ← برهان.
- دادني، (لورلايي): د زام خيل ← سپين ← برين. (ل)
- دادوخيل: د درې پلاره کورنۍ ← خسروگي ← نصرالدين ← زخه خيل ← اږيدي. (ل)
- داده خيل، (تورغر): د حسنزيوخيل ← عيسی زي ← يوسفزي. (ل)
- دادي خيل: برت خيل ← بابوزي ← بازيدزي ← اکوزي.
- دادي خيل: سکندر خيل ← خدوخيل ← سندر ← سلار ← مروت ← لواني.
- دادي خيل: احمدخان ← موسی خيل ← درې پلاره ← بهرت ← سرهنگ ← الا ← خاکو ← نيازي.
- دادي خيل: فيروز خيل ← ميردادخيل ← کشاخيل ← مماخيل ← اچوخيل ← سندر ← سلار ← مروت ← لواني.
- دادي خيل: خواجه خيل ← يعقوبزي ← تري ← گنډاپور ← اوستراني.
- دادي خيل: برسم خيل ← علي خيل ← منظرخيل ← براهيم خيل ← اوتمانزي ← درويش خيل ← وزير.
- دادي خيل: د اباخيلو کورنۍ ← نيکپي خيل ← خوازه زي ← اکوزي ← يوسفزي. (ل)
- دادي خيل: د سلطانخيلو کورنۍ ← بررانيزي ← اکوزي ← يوسفزي. (ل)
- دادي خيل: د دوزار کورنۍ ← خسروگي ← نصرالدين ← زخه خيل ← اږيدي. (ل)
- دادي خيل: د تروخيلو کهول ← بويه ← دينا ← بيتني. (ل)
- دادين خيل: اله دين خيل ← احمدزي ← سليمانخيل
- دارپيت، (سيوی): دوينڅي خيل ← سپين ← ترين. (ل)
- دارک: خجوري ← موسی خيل ← منگل.

پستنی فسلی او خبلونه

داروخیل: میرخاخیل، مارزک، ادوخیل، ادیه خیل، خروتي،
داروزي: ساديزي، احمدزي، ادینزي، احمد، بلبل، موسی خیل،
سahنگ، پني، داني

داري خیل، (خپری او د جلندر سره، عموماً ژوند یې د کمل بازار او
ارواژکې دی)، د خواجه خیل، خمکني (ل)

داري خیل: د کمالدين کورنۍ، شيخ بازید خیل، الیسپ خیل، زلي
خیل، بومي، نصري، کالو خیل، احمدزي، درویش خیل
وزیر (ل)

دالي خیل: خلور پلاره، میتاخیل، کوکي خیل، فیروزخیل،
اولاخیل، مایي، عثمان، (پریدي)

دامان خیل: شیر خیل، هیبت خیل، نوناخیل، بهلولزي، مسعود
دانا: بیتني، (ل - ب)

دانا خیل: احمدزي، عمرزي، دوتاني، ابراهیم لودي

دانه خیل: یعقوبزي، گنده پور، استراني
داني: غرغینتي

داوت خیل: زنگي خیل، مموخیل، خدوخیل، سندر، سلار،
مروت، لواني

داوت خیل، (ژوب): د ناصرو پښه، غلزي، (ل)

داوت خیل، (ژوب): حیدر خیل، مندوخیل، پني، (ل)

داوت خیل (داودخیل): د کدي کورخیل، د گنداو حلیمزي،
مومند، (ل، ب)

داوت خیل (دوتاخیل)، (بوهی، ډاک - لړ یې په گوشته کې - د کابل د
سیند پر غاړه): د خوږیو پښه - مومند، (ل - ب)

داوخیل: مصري خیل، جلال خیل، ملي خیل، سالارزي، الیاسزي،
موسی، یوسفزي

داوخیل: پنجو خیل، ایسپ خیل، نصرخیل، دولت خوازي، بهرام،
سلار، مروت، لواني

پښتنې قبيلې او خپلونه

- داود: د براهيم خپلوكورنۍ، زاري خيل، امزوني، ماليزاد، دور (ل).
داود خيل: د گدي كور خيل، د گنداو حليمزي، مومند (ل).
داود خيل: د جنگي خپلوكورنۍ، عمر خيل، چپلي، مويبا، ورسپون، بيتني (ل).
داود خيل، (د ژمي د اسماعيل خان ديرې په گماب بازار كې اوسي): د
ناصر و پښه، غلزي (پوونده) (ل).
داود خيل (راوخيل): ديناخيل، دولتخيل، اباخيل، زلوزي، سدوزي،
اوتمانزي، عثمان، مندرې.
داود خيل: سپينكي، ناصر.
داود خيل: محمودزي، يونس خيل، سور، اسماعيل، سياني،
ابراهيم لودي.
داود خيل: ابراهيم، بازيد خيل، مانيزي، رزې، مندرې.
داود خيل: احمد خيل، عمرزي، حضرزي، رزې، مندرې.
داود خيل: شيخو، مشكه، داود خيل، اگاهي، مشاني، نيازي.
داود خيل: اگاهي، مشاني، نيازي.
داود خيل: نظر خيل، خدو خيل، جلو خيل، فتح خان، سلطان خيل،
سرهنگ، الا، خاكو، نيازي.
داود خيل: نظر خيل، خدر خيل، جلو خيل، فتح خان، سلطان خيل،
سليمان خيل، غلزي.
داود خيل: بايزي، بنگښ.
داودزي: نيرب خيل، منزي، سليمان خيل، حيجب (ايزب)، برهان،
غلزي.
داودزي: اوتغ، بريخ.
داودزي: نورزي.
داودزي، (لورلایي): د استرانيو تپه (ل).
داودزي، (پېښور): د مومندو کام دی چې د کابل د سيند كښې غاړې ته د
باړې تر سيمې پورې پراته دي، (ل-ب).

داودزي: د مموزيو (محمدزيو) پښه ← زيمبنت. (ل)

داودزي: دولتيار ← غورياخيل

داودي خيل: د استاني كهول ← شابي خيل ← عليزي ← مسعود. (ل)

داورخيل: كشيده خيل ← نصرتي ← ايسوري ← ككي ← تورمان ←

لقمان. (ختك)

داورزي: بريخ.

داوزي: د مومندو تپه (كوچيان او ديشين دي). (ل - ب)

داووزي: منزري ← سلیمانخيل ← حېجب (ايزب) ← برهان ← غلزي.

داووزي، (غازيخان ديرې لويديځ ته): د منگيزي خيل ← لهريزي ← موسی

خيل ← پني. (ل)

داووزي: (مستوره زي وگوري)

داوي، (سيوي - كويته - پښين - ژوب): داني ← غرغښتي. (ل - ب)

داوي: څاري (ساري) تنه ← كجين ← بيتني.

دبزي: حسن خيل ← هاشم خيل ← ځاخي.

دپرزي: توري ← خوگياني.

دتاخيل: توريخيل ← براهيم خيل ← اوتمانزي ← درويش خيل ← وزير

(ل - ب)

دتاخيل: د زيره كي خانگه ← ماليزي ← دور. (ل)

دتاري: د بديوي كهول ← خلي خيل ← شمن خيل ← مسعود. (ل)

دتك خيل: پاينده خيل ← بنادي خيل ← نصري ← كالوخيل ← احمدزي

← درويش احمد ← وزير. (ل - ب)

دتوخيل: تترخيل ← توتيزي ← بهرام ← سلاړ ← مروت ← لواني

دتوخيل: دبنادي خيلو كهول ← بوبك ← دينا ← بيتني. (ل)

دتوري: د دتوري كورني ← بديوي ← خلي خيل ← برشمن خيل ← شمن

خيل ← مسعود. (ل)

دتقي خيل: گليشاهي ستره پښه ← شمن خيل ← مسعود. (ل)

د جلبتې گنده: سپاه ← اندوس خيل ← حصارکي ← اتي خيل ← درينامي
← مريزي ← تني ← شيتک.

د چي خيل: د پالي خيلو کهول ← مانزي ← عليزي ← مسعود (ل)

دخي: خيبي خيل ← مري زي ← تني.

د درخيل: د ميراحمد (ميرحسين) خيلو کهول ← فيروز خيل ← دولتزي ←
اورکزي (ل)

د درخيل: اشو خيل ← ادم خيل ← اپريدي (ل)

ددر: (دور وگوري)

ددکزي: د خانوزيو کورنۍ ← پنيزي ← هارونخيل ← سنتا ← کاکړ (ل)

دдохيل: د ترکزيو پښه ← مومند (ل)

ددوري: وړوکي خيل ← دنا ← کجين ← بيتي (ل-ب)

دراذخيل: موسی خيل ← کاکړ (د غلزيو د اندرو سره يو ځای دي)

دراذخيل: چنډن ← تاجي خيل ← فاضل ← شاه بيگ ← بلوخيل ← ايسپ

خيل ← اسماعيل ← بوبن ← بناډي خيل ← منډک ← ادریس ←

سرهنگ ← الا ← خاکو ← نيازي.

دراوموني: د موسکي کورنۍ ← ووزي خيل ← محمود خيل ← اوتمانزي ←

درويش خيل ← وزير (ل)

دراڼي (بر دوراني وگوري)

درپه خيل: د ماليزاد پښه ← دور (ل-ب)

درپه خيل: بليو ← نورر ← ميري ← کيوي ← شيتک.

درپي خيل: موسکي ← درزي خيل ← محمود خيل ← اوتمانزي ← درویش

خيل ← وزير.

درپي خيل: اوتمانخيل ← حسن خيل ← شيخ علي ← هوتي ← بتي

خيل ← اتو خيل ← برکويت ← تري ← تورمان ← لقمان ← ختيک.

درپي خيل: قنبر خيل ← ميراحمد خيل ← فيروز خيل ← اول خيل ← ماپي

← عثمان (اپريدي)

دخي: حاجي خيل ← تني

درت خيل: احمدزي ← تپي

در حيم خيل: سنجر ← عمرخان خيل ← سليمان ← بهرام ← سلاز ← مروت
← لواني

درخاخيل: زنگي خيل ← باقر خيل ← بوبوخيل ← سانده خيل ← (درې
پلاري) ← تاخوري ← جانوخيل ← موسی خيل ← مروت ← لواني
درخانخيل: قابل خيل ← عمباره خيل ← دولتزي ← امازي ← عثمانزي ←
مندپ

درخي: حاجي خيل ← تني

درخيل: سپين ← ترين

دردان خيل: موسی خيل ← سليمان ← بازيدزي ← آوزي

درداني درزيخيل يا ووژي خيل: محمود خيل ← اوتمانزي ← موسی
درويش ← خدري ← وزير

د رزه خيل: (تورغر): د عزيزخيلو كهول ← اكازي ← عيسی زي ←
يوسفزي (ل)

درزي خيل: (درداني وگوري)

درزي خيل: نورزي

درغان خيل: گندهاخيل ← نصرتي ← ايسوري ← ككي ← تورمان ←
لقمان (ختك)

درک: خجوري ← موسی خيل ← منگل

درک خيل: د منديخيلو کورنی ← وزخيل ← محمود خيل ← اوتمانزي ←
درويش خيل ← وزير (ل)

درکي خيل: د دوچي خيلو کورنی ← پالي خيل ← مانزي ← عليزي ←
مسعود (ل)

درگاري: ورسپون ← بيتني

درکي خيل: بلندخان ← خواص خيل ← چوهرخيل ← دريا ← بوبن ←
ننادي خيل ← مندک ← ادريس ← الا ← سرهنگ ← خاکو ←

نيازي

- درمان: (حاجي خان خيل - سوري خيل - احمد خيل - خودي خيل -
کنډي - منگس - نيازي): خوگياني
درمخيل: بالي - ککي - ميري - کيوي - شيتک
درمل خيل: د بناديخيلو کورنۍ - بلل خيل - حسن خيل - محمود
خيل - اوتمانزي - درويش خيل - وزير (ل - ب)
درمن خيل: مسعود (ل)
درمي خيل: د تاشي خيلو کورنۍ - شيره کي - گلي - ادم خيل -
اپريدي (ل)
درناهي: صبري - کرلاهي
درواز خيل: د بابر خيلو کورنۍ - کيمان خيل - ارمز خيل - سپاه -
اپريدي (ل)
دروزي، (لورلايي): د زام خيل - سپين - ترين (ل)
دروزي، (لورلايي): د لهرزيو خيل - موسی خيل - پني: (ل)
دروزي، (ژوب): د خلوتزيو کورنۍ - بادينزي - عبدالله زي - سنزري خيل
- کاکړ (ل)
درومي خيل: کرمناخيل - ميراحمدخيل - فيروزخيل - اولاخيل -
ماپي - عثمان (اپريدي)
دروي خيل: د مستي د اورکزيو د څلورو ميشته پښو څخه يوه پښه ده. (ل)
درويزه خيل: نصرخيل - بره خان خيل - پيزنخيل - بناديخيل -
نصري - کالوخيل - احمدزي - درويش خيل - وزير
درويزي خيل: د مومند خيلو کورنۍ - هتي خيل - حسن خيل -
ميټاخان خيل - کوکي خيل - اپريدي (ل)
درويش، (سيوي - لورلايي): د اوريا زيوخيل - غونجي - زرغون (ل)
درويش خيل: د غليخاني کورنۍ - کيکري - نوناخيل - بهلولزي -
مسعود (ل)
درويست خيل: د کاکاخيلو کورنۍ - گليشاهي - برشمن خيل -
مسعود (ل)

درويش خيل: ميرخاني، نوناخيل، بهلولزي، مسعود،
درويش خيل: عثمان، غازيخيل، شيخ عمرخيل، ملكمير، ملتاني
خيل، بهادينزي، محمد، عيسى خيل، عيسى خان نيازي
درويش خيل: ايسوخيل، بيزن خيل، بنادي خيل، نصري، كالوخيل
، احمدزي، درويش، وزير

درويش خيل وزير: دغه نوم د وزيرو د اوتمانزيو او احمدزيو تپو ته ورکړل
شوی دی. (ل)

دره خيل: تغل خيل، تپي، سمي، کيوي، شيتک
دره شاه کور: د شهبازکور کورنۍ، موسی خيل، سپاه، بايزي،
مومند. (ل)

دري يا ايداري: د چهار خيلو کهول، برشمن خيل، مسعود. (ل)
درياخيل: د حاجي خيلو پښه، شمکنې. (ل)

درياخانخيل: شيرخيل، دولتخوازي، بهرام، سلار، مروت، لوانبي
درياخانخيل: خواجه خيل، ذهب خيل، لکن خيل، موسی، ترکي،
موسى، ابراهيم، غلزي.

درياخانخيل: بازيدخيل، خټک خيل، اوتمانخيل، تپي
درياخيل: فتي خيل، سوريخيل، باقي (بکا) خيل، وليخيل،
اوتمانزي، درويش خيل، وزير.

درياخيل: سينا، چچا، وټه خيل، ادریس، سرهنگ، الا، خاکو،
نيازي.

درياخيل: گنداو حلیمزي، عيسى، موسی زي، مومند.

درياخيل: مموزي، اکاخيل، علي خيل، ايزب، برهان، غلزي.

درياخيل: د بيزي کهول، شابي خيل، غلزي، مسعود. (ل)

درياخيل: د کوتاخيلو کورنۍ، عبدالخيل، لنگرخيل، خويدادخيل،
گبدي خيل، منزي، غلزي، مسعود. (ل)

درياخيل: د غلزيو کهول، درياخيل، ماليزاد، دور. (ل)

درياخيل، (لورلايي)، د ناصرو غلزيو پښه. (ل)

- درياخيل، درويش خيل: د بايزيد خيلو كورنۍ. بڼادي خيل. نصرالدين. كالوخيل. احمدزي. درويش خيل. وزير. (ل)
دريازي: دواړه خيل. ماموند. تركاني. (ل)
دريازي، (لورلايي) د زرغون تپه. (ل)
دريازي، (لورلايي) د لوني تپه. (ل)
دريازي: د ماليزيو خيل. رخنوال. لوني. (ل)
درياني: (دواني وگورئ)
دري پلاره: د پاينده كهول. نصرالدين. زخه خيل. اږيدي. (ل)
دري پلاره: د خسروگي كهول. نصرالدين. زخه خيل. اږيدي. (ل)
دري پلاره: ازي خيل. ځمكني.
دري پلاره: بازك خيل. براهيمزي. تري (گنډه پور). اوستراني.
دري پلاره: برهم خيل. تولاخيل. خدران.
دري پلاري: بهرت. سرهنگ. الا. خاكو. نيازي.
دري پلاري: براهيمزي. دولت خيل. موسي. تركي. موسي. ابراهيم. غلزي.
دري پلاره: علي خيل. ساهنگ. پني.
دري پلاري: علي خيل. ساهنگ. پني. داني.
دري پلاري: عمرزي. ملخ. دور. (وصلي)
دري پلاري: شاموخيل. زكوخيل. خروتي.
دري پلاري: د شخي خيل. ورسپون. بيتني. (ل-ب)
دري پلاري: د اسدخيلو كورنۍ. ووژي خيل. محمودخيل. اوتمانزي.
دري پلاري: درويش خيل. وزير. (ل-ب)
دري پلاري: كمرخيل. اږيدي. (ل)
دري پلاري: د تورخيلو كهول. ابراهيم خيل. اوتمانزي. درويش خيل. وزير. (ل)
دري پلاري: كمرخيل. اږيدي. (ل)

پښتني قبيلې او خېلونه

دري پلاري: د عليخاني کورنۍ ← کيکري ← نوناخيل ← بهلولزي ← مسعود (ل)

دري پلاري: د سرکي خيلو کورنۍ ← مداخيل ← ابراهيم خيل ← اوتمانزي ← درويش خيل ← وزير (ل)

دري پلاري: د محمد خيلو کورنۍ ← حسن خيل ← محمود خيل ← اوتمانزي ← درويش خيل ← وزير (ل-ب)

دري تپي: صيبو خيل ← نصرت خيل ← اباخيل ← زلوزي ← سدوزي ← اوتمانزي ← مندر

دري خانخيل: بازدي خيل ← حسن خيل ← کته گرام ← کجين ← بيتني
دري خيل: د مداخيلو کورنۍ ← ميامي ← کابل خيل ← اوتمانزي ← درويش خيل ← وزير

دري خيل: د قاسم خيلو کهول ← بادينزي ← برشمن خيل ← شمن خيل ← مسعود (ل)

دري خيل: متون (پښتني قبيلوي اتحاد)

دري خيل: خواجه خيل ← څوکني (څمکني)

دري خيل (درويش): موتي ← څپري ← څدران، عمر خيل ← څاڅي

دري خيل: بادينزي ← شمن خيل ← عليزي ← مسعود

دري خيل: ختين خيل ← پير خيل ← څدران

دري خيل: ووژي خيل ← محمود خيل ← اوتمانزي ← موسی درويش ← خدري ← وزير (ل-ب)

دري خيل: د مداخيلو کهول ← شيرگلي ← اکاخيل ← اپريدي (ل)

دري خيل: د غلام خيلو کورنۍ ← علي خيل ← کاکاخيل ← بومي ← نصري ← کالو خيل ← احمدزي ← درويش خيل ← وزير (ل)

دري دزاري: د علي خيلو کورنۍ ← شاگي ← توري خيل ← ابراهيم خيل ← اوتمانزي ← درويش خيل ← وزير (ل)

دريزي: سدوزي ← اوتمانزي ← عثمان ← مندر

دريزي: اچو خيل ← سندر ← سلار ← مروت ← لوانتي

- دريزي: تور ← عیسی ← زختر ← ابدال ← ترين
 درې کوتي: سلیمانخيل
 درې نامي: مریزي ← تني ← شيتک
 درې نامي: بلل خيل ← حسن خيل ← محمودخيل ← اوتمانزي ← موسی
 درویش ← خدري ← وزير ← (ل-ب)
 درې نومي: مندوزي ← خوگيايي
 درې نومي: تني
 دريه خان خيل: ازي خيل ← ځمکنی
 دريه خيل: غازيخيل ← شيخ عمر خيل ← ملکمير ← متاني خيل ←
 بهادینزي ← محمد ← عیسی خيل ← د عیسی خان نیازی
 دريه خيل: ايسوخیل ← بيزن خيل ← بنادي خيل ← نصري ← کالوخیل ←
 احمدزي ← درویش خيل ← وزير
 دستوخیل (بازکی) کيخانخيل: موت خيل ← سراز خيل ← سلیمانخيل
 غلزي
 دسته خيل: د علي خيلو کورنی ← براهيم خيل ← امزوني ← ماليزاد ←
 دور ← (ل)
 دسوزي، (کويته - پښين): د سره غره پښه ← کاکړ ← (ل)
 دسي خيل: د حسين بيک خيلو کورنی ← اوتمانخيل ← ايسپ خيل ←
 زلي خيل ← بومي ← نصري ← کالوخیل ← احمدزي ← درویش
 خيل ← وزير ← (ل)
 دشتي خيل: اينخل ← سيناور ← سمي ← کيوي ← شيتک
 دعوت خيل: بهمري ← اوتمانخيل ← برهان
 دعوت خيل: جلالزي ← يونس خيل ← اهمند ← توخي ← بارو
 دعوت خيل: لنډکي ← توتيزي ← بهرام ← سلار ← مروت ← لوانبي
 دعوت خيل: حسن خيل ← گوگی ← تاجيزي ← بهرام ← سلار ← مروت ←
 لوانبي
 دکتړ خيل: بانوزي ← موسي خيل ← مووت ← لوانبي

دک خيل - بنده خيل - حاجي خيل ، تني

دلاخان کور: اسماعيل خيل - حسن خيل - دولتزي - امازي -
عثمانزي - مندر

دلازاک (دله زاک): کودي - کرلاهي (بل نظر داسې موجود دی چې تر
پښتنو دمخه يې په پيښور کې ژوند کاوه د دوی تبت او پرکې
کورنۍ تر اوسه لاد اباسين په کينه غاره د هزاره او راولپنډۍ په
سيمو کې شته. دوی د دې سيمې اصلي پښتانه دي او په اصل
کې دوی ساکزي (ساک) دي (ل - ب)

دلاورخان کور: اسماعيل خيل - حسيني خيل - دولتزي - امازي -
عثمان - مندر

دلاورخيل: بشر - زرین - عيسک - ميردادخيل - کشا خيل - ماما -
اچوخيل - سندر - سلار - مروت - لوانې

دلاورخيل: پتي - ابي خيل - بنگي خيل - ساغري - بولاقي - لقمان
(ختک)

دلپوري: اسماعيل خيل - کرلاهي

دلثافي، (سيوی): دوينخي خيل - سپين - ترين (ل)

دلخواکور: د دادوخيلوخيل - ترکزي - مومند (ل)

دلخه خيل: د سلطانخيلو کورنۍ - ماليزي - خوازه زي - اکوزي -
يوسفزي (ل)

دلخه خيل: جلال خيل - لقمان - عزيز خيل - سهيل - بازیدزي -
اکوزي

دلدارخيل: گلان خيل - گربزخيل - ترکي - موسی - ابراهيم - غلزي

دلدارخيل: د مومند خيلوکورنۍ - کني خيل - حسن خيل - ميتاخان
خيل - کوكي خيل - اپريدي (ل)

دلک خيل: معمولاد دلک نمسي په نامه سره يادېږي. داخيل خيل -
اسماعيلزي - اورکزي (ل)

دلماززي: دکار خيل - مسوزي - لښکري - اورکزي (ل)

پښتنې قبيلې او خېلونه

دلوخیل : د جلال خیلو کورنۍ ، مالي خیل ، سالارزي ، الیاسزي ،
بونیروال (ل)

دلوخیل : رستم خیل ، کشرانزي ، عنایت خیل ، کمالزي ، عثمان ،
مندر

دلوخیل : خواجه خیل ، زکوخیل ، عیسی خیل ، د عیسی خان نیازي
اولاده

دله میرخیل : بلندخان ، خواص خیل ، جوهرخیل ، دریا ، بوبن ،
بنادی خیل ، مندک ، ادریس ، سرهنګ ، الا ، خاکو ،
نیازي

دلي خیل : د ملک دین کهول ، مانزي ، علیزي ، مسعود (ل)
دلیل : د سیدخان نمسي کورنۍ ، علیکران ، مموزي ، لښکري ،
اورکزي (ل)

د لیل خیل : د شیرخیلو کورنۍ ، هیبت خیل ، نوناخیل ، بهلولزي ،
مسعود (ل)

دلیل خیل : د حسن خیلوخیل ، پخي ، بودا ، زخه خیل ، اپریدی (ل)
دلیل خیل : د گډې خیل کورنۍ ، تتارخیل ، حسن خیل ، ادم خیل ،
اپریدی (ل)

دلیل خیل : دریا ، محب ، خوجه ، کلاچ ، لاچي ، تري ، زکو ،
بهرت ، سرهنګ ، الا ، خاکو ، نیازي

دلیل خیل : میراخان ، جنده خیل ، گوري خیل ، امنزي ، بارک ،
یاسین خیل ، میري خیل ، برکویت ، تري ، تورمان ، لقمان ،
ختک

دلیل کور : د عمرخان خیلو کورنۍ ، علیکران ، مموزي ، لښکري ،
اورکزي (ل)

دمر : داوي ، داني

دوبي خیل : ریدي خیل ، اختون خیل ، الیسپ خیل ، بیدي خیل ،
خدران

- دو پارزي (دوپوزي): د چاردي پښه ← توري، (ل)
دوتاره: بارکزي ← زيرک ← عیسی ← زختر ← ابدال ← ترين
دوتاني: (دفتاني): ابراهيم لودي. (ل-ب)
دوتهان خيل: منظر خيل ← ابراهيم خيل ← اوتمانزي ← درويش خيل ←
وزير
دوتيال، (د علي والوالايي والو) تپه. (ل)
دوداخيل: بايزي ← بنگش. (ل)
دودازي (د غازيخان ديري لويديځه سيمه کې): د نکوزي خيل ← لهرزي
← موسی خيل ← پني. (ل)
دودازي، (ژوب): د عبدالله زي خيل ← لامار ← کاکې (ل)
دودام خيل، (بنوسيمه): د علي خيلو کورنۍ ← موسی خيل ← هتي خيل
سين خيل ← احمدزي ← درويش خيل ← وزير. (ل)
دودل، (ننديحار): د سوات ننديحاري تپه. (ل)
دودوزي، (ژوب) د حيدر زيو کورنۍ ← حسزي ← کيسزي ← سنزر خيل ←
کاکې (ل)
دودي خيل: د برت خيلو کورنۍ ← بابوزي ← بايزي ← اکوزي ←
يوسفزي. (ل)
دودي خيل: دميرخسني کورنۍ ← مچه ← مداخيل ← ابراهيم خيل ←
اوتمانزي ← درويش خيل ← وزير. (ل)
دودي خيل، (د بنو سيمه): د خاندارخان خيلو کورنۍ ← هتي خيل ←
شين خيل ← احمدزي ← درويش خيل ← وزير. (ل)
دودي خيل: د خدي خيل ← ماليزاد ← دور. (ل)
دودي خيل: داستاني خيل ← مشابي خيل ← مسعود. (ل)
دودي خيل: (لغرخيل وگوري) (ل)
دودي خيل: بل خيل ← غوره دره ← جاني خيل ← منگل
دور: د نيکزن خيلو کهول ← توتاخيل ← بلولزي ← مسعود

پشتتې قبيلې او خېلونه

دوران: د خسروګي کهول ، نصرالدين ، زخه خيل ، اپريدي (ل)
دوران خيل: يعقوبي ، زیده خيل ، ملکزي ، بهلول ، رزبه ، مندرې
دوران خيل: عليخان خيل ، مبارک خيل ، بهلول ، مانيزي ، رزبه ، مندرې

دوران خيل: خانان ، محبت ، دريه خان ، وهرمه خيل ، واله دين ، غرضي ، سورياني

دوران خيل: مصري خيل ، ناخيل ، ترکي ، موسی ، ابراهيم ، غلزي

دوربه خيل: د حمزه خيلو خيل ، کمالی حلیميزي ، مومند (ل)

دوربي خيل: د قمبرخيل ، قمبرخيل ، اپريدي (ل)

دورجي خيل: د کار ناخيلو خيل ، ملک الدين خيل ، اپريدي (ل)

دورخانزي: (لورايي) ، د غاييزي پنبه ، ايسوتيان (ل)

دورخيل: د بيګي کهول ، حسو خيل ، ماليزاد ، بهلولزي ، مسعود (ل)

دورخيل: د مچي خيلو کورنۍ ، اسماعيل خيل ، بازيخيل ، مداخيل ،

ابراهيم خيل ، اوتمانزي ، درویش خيل ، وزير (ل)

دورخيل: د نيکزن خيلو کورنۍ ، شيرخيل ، هيبث خيل ، نوناخيل ، بهلولزي ، مسعود (ل)

دورخيل: ميرزاخيل ، اسد خيل ، درزي خيل ، محمود خيل ، اوتمانزي ، درویش خيل ، وزير

دورخيل: علي خان خيل ، اکاخيل ، علي خيل ، ايزب ، برهان ، غلزي

دورخيل: اکبر ، رستم خيل ، لقمان ، عزيز خيل ، سهيل ، بازيدزي ، اکوزي

دورداني خيل: د موسی خيلو کورنۍ ، لرسوليزي ، بايزي ، اکوزي ، د سوات يوسفزي (ل)

پښتنې قبيلې او خېلونه

دورمه کور، (لعلپوره لوی سلمان): د شاه منصور خیلو کهول ← دادو خیل ←
ترکزي ← مومند. (ل - ب)

دوري خیل: د سموزیو کهول ← خوازه زي ← اکوزي ← د سوات
یوسفزي. (ل)

دوداخیل: بايزي ← بنگښ. (ل)

دوري خیل: د عزیز خیلو کورنی ← شموزي ← خوازه زي ← اکوزي ←
یوسفزي. (ل)

دوري خیل: تغل خیل ← تپي ← سمي ← کيوي ← شیتک.

دوري خیل: علي بغان (علي خان) خیل ← اکاخیل ← علي خیل ← ایزب
← برهان (ابراهيم) ← غلزي.

دوري خیل: کمال خیل ← بازیدی ← مالیو ← منداخیل ← سوریاني.

دور (ددر)، (د توچی وادي): دوی په دوو اصلي برخو ویشل شوي دي چې
مالیزاد یا مالي او تپیژاد دي. شیتک. (ل - ب)

د وړ خیل: خوازه خیل ← عثمان خیل ← بايزي ← برمومند ← مومند.

دور عثمان: عثمانی خیل ← مخه خیل ← رانیزي ← اکوزي ← یوسفزي.

دور عثمان: عثمان خیل ← خدوخیل ← دريزي ← سدوزي ← اوتمانزي

← مندر.

دوستک خیل: بديزي ← علي خیل ← شمن خیل ← عليزي ← مسعود. (ل)

دوستمالي خیل: د بازار خان خیلو کهول ← اوتمان خیل ← دولتزي ←
اورکزي. (ل)

دوسلي: ووژي خیل ← محمود خیل ← اوتمانزي ← موسی درویش ←
خدری ← وزیر. (ل - ب)

دوش (دوشاه) خیل: د شیخ خیلوخیل ← هوساخیل ← مالیزي ←
یوسفزي. (ل)

دوشي خیل: نسوخیل ← مروت ← اوتمانخیل ← سپینکي ← ناصر.

دولتانخیل: د منزر خیلو کهول ← ابراهيم خیل ← اوتمانزي ← درویش خیل
← وزیر. (ل)

دولتخان خيل: د ابراهيم خيلو کورنۍ، گرايزي، الياسزي،
يونيروال (ل)

دولتخان خيل: متون خيل، ترکي، بنگي خيل، ساغري، بولاق،
لقمان (ختک)

دولتخان خيل: شمشان خيل، ملکزي، جانو خيل، موسی خيل،
مروت، لواني

دولتخوازي (تاويزي يادلخواه زي): بهرام، سلاز، مروت، لواني.

دولتخيل: موسی خيل، سليمان، بازیدزي، اکوزي.

دولتخيل: حميم، عمر، دوم، چاد، شيراني.

دولتخيل: زام، تور، حميم، دگن، جمال، نيازي.

دولتخيل: موسی، ترکي، موسی، ابراهيم، غلزي.

دولتخيل: بابزي، امير، گار، بنگش. (ل)

دولتخيل: اباخيل، زلوزي، سدوزي، اوتمازي، عثمان، مندر.

دولتخيل: سو (عيسو) خيل، تور، مولي، دوړ، شيتک.

دولتخيل: بيزي، نورادين، الوخيل، اديه خيل، خروتي.

دولتخيل: سموخان، ملک بېو، يوسف خيل، اسحاق، عمرخيل،

پړنگي، سياني، ابراهيم لودي.

دولتخيل: قلندر خيل، عبدالرحيمزي، اتوزي، سالار، گدون،
غرغبنتي.

دولتخيل: محمودزي، يونس خيل، سور، اسماعيل، سياني،
ابراهيم لودي.

دولتخيل: ميراخيل، ټپي.

دولتخيل: حيات خيل، ممش خيل، خوژک، پوک، سورياني.

دولتخيل: ياسين خيل، مماغيل، لواني.

دولتخيل: ابراهيم، ټپيزادخيل، دوړ. (ل-ب)

پښتني قبيلې او خېلوته

دولتخيل : د برومي خيل كورنۍ - خويداخيل - گيدي خيل - منزي -
عليزي - مسعود (ل)

دولتخيل : (د بنوسيمه) د علي خيلو كورنۍ - موسی خيل - هتي خيل -
شين خيل - احمدزي - درويش خيل - وزير (ل)

دولتخيل : د سكندر خيلو كورنۍ - عبدلخيل - بوراخيل - محمود خيل
- اوتمانزي - درويش خيل - وزير (ل)

دولتخيل : د كاكازيو خيل - ماموند - تركاني (ل)

دولتخيل : (تارتره) : د ملاغوري پښه - په مومندوكي اوسېږي (ل)

دولتخيل : د باش خيلو كورنۍ - اني - بودي - زخه خيل - اپريدي (ل)

دولتخيل : د غالب خان خيلو كهول - ملك الدين خيل - اپريدي (ل)

دولت خيل : د دلمارزيو كهول - مسوزي - لښكرزي (ل)

دولت خيل : جنگ شاه - محسن شاه - كوتي - بيتني

دولتخيل : ميراخيل - تپي - سمي - كيوي - شيتك

دولتخيل : كشاخيل - مماخيل - اچوخيل - سندر - سلار - مروت -
لواني

دولتخيل : برمي خيل - دعوت خيل - بهمري - اوتمانخيل - برهان

دولتخيل : يارعلي خيل - عمرخان خيل - اسماعيل خان - بهمري -
اوتمانخيل - برهان

دولتخيل : هيت خيل - اسماعيل خيل - بهمري - اوتمانخيل - برهان

دولتخيل : شكر - عليكوزي - زيرك

دولتزي : مانيزي - يوسفزي (ل ب)

دولتزي : صالح خيل - سليمان خيل - ايزب - برهان - غلزي

دولتزي : اوركزي (ل ب)

دولتزي : منصور - گدون - غرغښتي

دولتزي : امانزي - عثمانزي - مندر (ل ب)

دولتزي : حيدر - كوكو - مومند

دولتزي: بهرام ← سلار ← مروت ← لوانې

دولتزي، (دغزني اوكلات غلزي) د غلزيو پوونده او تجارو د تپو څخه يوه تپه ده. (ل - ب)

دولتزي، (د برنډر د سيند دواړو غاړو ته ← د تپ درې يوه برخه او د شا وخوا غونډۍ): د ماليزيو پښه ← بونيروال. (ل)

دولتزي، (د سنجايي - لورلايي سيمه کې): د تنوزيو خيل ← دومر. (ل)
دولتزي، (سيوي سيمه): دومر پښه ← کاکړ. (ل)

دولتزي، (سيوي): د خاچک پښه ← پني. (ل)

دولتزي، (کويټه - پښين): د اشيزي کهول ← اخکزي ← ابدال ← ترين. (ل)
دولتزي، (لورلايي): د مولانزي خيل ← ناصر ← غلزي. (ل)

دوله خيل، (ديس): د سلطان خيلو کهول ← سه سده ← ماليزي ← يوسفزي. (ل)

دوله زي: د منصورپښه ← گلپون ← غرغښتي.

دولي خيل: بسوخيل ← سموخيل ← عليزي ← اوتمانزي ← عثمان مندړ.

دومريان، (کويټه - پښين - سيوي او لورلايي): د سنزر خيلو پښه ← کاکړ. (ل)

دومريان، (سيوي): د کاکړو تپه ده. (ل)

دني خيل: د متکي کورنۍ ← ملکشاهي ← ولي خيل ← اوتمانزي ← درويش خيل ← وزير. (ل)

دووي خيل: تاجه خيل ← فاضل ← شاه بيگ ← بلوخيل ← ايسپ ← اسماعيل ← بوبن ← بنادي خيل ← منډک ← ادريس ← سرهنګ ← الا ← خاکو ← نيازي.

دويزي: بانډه وال وگورئ.

دووني خيل: د هلال خيلو کورنۍ ← کيمل خيل ← ارمزخيل ← سپاه ← اږيدي. (ل)

دويزي: شمعول ← بنادويزي ← علي خيل ← سنجر ← تفوت ← کاکړ.

پښتنې قبيلې او خېلونه

دهانه (دناپا دینا)، (د بنو او اسماعیل خان دیرې سیمه کې)، د بتینو تپه
(ده ل)

دهاهي (داه)، (لورلایي): د عمراني پښه (ل)

دهنني خیل: د شومي خیلو کورنۍ، پالي خیل، مانزي، عليزي ←
مسعود (ل)

دهنني خیل: د غوري خیلو کورنۍ، د چي خیل، پالي خیل، منزي ←
عليزي ← مسعود (ل)

دهرمه خیل: واله دین، غورزي ← سورياني
د هوي اورمړ

دهگان (ديگان): هغه کام دی چې په کونړ، لغمان او ننگرهار کې په
پښتنې سيمو کې اوسېږي، لږ شمير يې په زرميل او باجوړ کې هم
شته (ل-ب)

دهگان (يوه کورنۍ، ده چي په محمد خیلو کې اوسېږي): ملخ ←
ماليزاد ← دور (ل)

دیاخیل: متون خیل، ترکي، بنگي خیل، ساغري، بولاق، لقمان
(ختک)

ديپال، (سيوی): د پني تپه (ل)

ديدار: د منداخیلو کورنۍ، کيکري، نوناخیل، بهلولزي ← مسعود (ل)
دير: گد (مرکب) خیلو کورنۍ، ميچي خیل، شومي خیل، پالي خیل ←
منزي ← عليزي ← مسعود (ل)

ديردوني: د درزي خیلو کهول، محمود خیل، اوتمازي، درويش خیل
← وزير (ل)

ديرگزي، (لورلایي): د لوڼي تپه (ل)

ديره خیل: اندس خیل، بيزن خیل، بنادي خیل، نصري ← کالوخیل
← احمدزي ← درويش خیل ← وزير

ديري: بنده خیل، خيبرخیل ← مري زي ← تني

ديشيوال، (تورغر): د سوات د سيمې اصلي کام دی (ل)

- ديگار خيل: د مورب خيلو کورنۍ ← اوتمانخيل ← بکاخيل ← ولي خيل
← اوتمانزي ← درويش خيل ← وزير. (ل)
- ديگان خيل: د دتاخيلو کورنۍ د عبدالخيلوسره اوسي ← بوراخيل ←
محمود خيل ← اوتمانزي ← درويش خيل ← وزير. (ل)
- ديگان خيل: جاني خيل ← عثمان خيل ← لختي خيل ← باقي (بکا) خيل
← ولي خيل ← اوتمانزي ← درويش خيل ← وزير. (ل)
- ديگان خيل: مغدودخيل ← کشرانزي ← عنايت خيل ← کمالزي ←
عثمان ← مندر.
- دينا (دنا): دهانه وگورۍ.
- ديناخيل: دولت خيل ← اباخيل ← زلوزي ← سدوزي ← اوتمانزي ←
عثمان ← مندر.
- ديناخيل، (سيوی)، سرانه ← سليمانخيل ← ايزب ← برهان (ابراهيم)
غلزي. (ل-ب)
- ديناريان: د بندخيلو کورنۍ ← بهلولزي ← مسعود. (ل)
- ديناي خيل: گل بهگ خيل ← غازخيل ← پيروز ← دادبخان ← کاسي
خيل ← عمرخيل ← مشاني ← نيازي.
- دينجانخيل: د شپلکي خيلو کورنۍ ← زرغون خيل ← گلي ← ادم خيل
← ايريدې. (ل)
- ديوارزي، (سيوی): د دو مړينه ← کاکړ. (ل)
- ديوازي، (د غازبخان ديري لويديځه سيمه کې): د نوزي خيل ← لهريزي ←
موسی خيل ← پني. (ل)

- ډاډوال (ډډوال): اسماعيل خيل ، کرلاڼي
ډبر: د مندل پښه ، اوتمانخيل (ل)
ډبري: بنده خيل ، حاجي خيل ، ټني
ډډاخيل: عابدخيل ، واله دين ، عرضي ، سورياني
ډډزي: گگلزي ، همږ ، سترياني
ډنډخيل: (سيوی): د ناصرو خانگه ، غلزي (ل)
ډنکرخيل، (د سيدانو يوه خانگه ده چي په محمدخيلوکي اوسيدږي): ملخ
، ماليزاد ، دور (ل)
ډنکرزي: بنده خيل ، ټپيزاد ، دور (ل)
ډوډخيل: حسيږي ، تري ، اوستراني
ډوډه خيل: پرېه ، خوگياني

- ډاکروال: راناخيل ← دولت خيل ← موسی ← ترکي ← موسی ←
 ابراهيم ← غلزي
 دخه خيل: وزير ← خوگياني
 ذکرخيل: خانخيل ← دولتخوازي ← بهرام ← سلار ← مروت ← لواني
 ذکرخيل: خوتي ← عرضي ← سورياني
 ذکرخيل: سادات (وصلي) پښتانه
 ذکرخيل: ټيټي مده خيل ← اوتمانزي ← وزير. (ل)
 ذکرزي: د رخنوالو پښه ← لواني. (ل)
 ذکرپاخيل: اوسي خيل ← نصرتخيل ← اباخيل ← زلوزي ← سدوزي ←
 اوتمانزي ← عثمان ← مندر.
 ذکرپاخيل: يعقوب خيل ← دلازاك
 ذکرپاخيل: خرقی ← غورزي ← سورياني
 ذکرپاخيل: محمودزي ← تور ← سرگ ← عمرخيل ← پرنگی ←
 سياني ← ابراهيم لودي
 ذکرپاخيل، (تورغر): د حسنزيو كهول ← عيسی زي ← يوسفزي. (ل)
 ذکرپاخيل: خوجل خيل ← بنادي خيل ← نصري ← کالوخيل ← احمدزي
 ← درويش خيل ← وزير.
 ذکرپازي، (ژوب): د مارغونزيو كهول ← کييز ← ستزوخيل ← کاکړ. (ل)
 ذکرپازي، (کوټه - پښين): د عليزيو خيل ← تور ← ترين. (ل)
 ذکرپازي، (کوټه - پښين): د سليمانخيلو خيل ← ترغاره ← کاکړ. (ل)
 ذکرپي خيل: سمل خيل ← اچوخيل ← سندر ← سلار ← مروت ← لواني
 دلک خيل: عزيزخيل ← فتح مسعود ← ميرپي خيل ← مانديوخيل
 غزني خيل ← توتيزي ← بهرام ← سلار ← مروت ← لواني
 دلوخانخيل: درت خيل ← احمدزي ← ټپي
 ذهب خيل: لگن خيل ← موسی ← ترکي ← موسی ← ابراهيم
 غلزي

بيستې قبيلې او قباوند

- رابي خيل (رابيه خيل)، (سمانه او خانكي وادي) د اسماعيلزي پښه ←
اورکزي. (ل - ب)
- راجکخيل: د خانخيلو کورنۍ ← بره خوزي ← خدرخيل ← محمودخيل
← اوتمانزي ← درويش خيل ← وزير (ل)
- راجوخيل: برمزيد ← سکندخيل ← خدوخيل ← سندري ← سلار ←
مروت ← لواني
- راجوخيل: عبدالخيل ← احمدزي ← تپي.
- راجونزي، (کوټه - پښين): د عليزيو کهول ← نصرتزي ← اخکزي ←
ابدال ← ترين (ل)
- راجي خيل: د مالي (مل) خيلو کورنۍ ← دچي خيل ← پاليخيل ←
منزي ← عليزي ← مسعود (ل)
- راجي خيل: د رحيمداد خيلو کهول ← عبدالرحمن خيل ← نوناخيل ←
بهلولزي ← مسعود (ل)
- راجي خيل: د رناخيلو کهول ← تپيايي ← تپيزاد ← دور (ل)
- راجي خيل، (دانش کول): د يوسف خيلو خيل ← عيسي خيل ←
مومند (ل)
- راحنزي، (ژوب): د خويدادزيو کورنۍ ← بنادوزي ← عليزي ← سنزرخيل
← کاکړ (ل)
- راحي خيل: د ميرعلي خيلو کورنۍ ← عيدي خيل ← جاني خيل ←
ولي خيل ← اوتمانزي ← درويش خيل ← وزير (ل)
- زاخيل: حيدرخيل ← اسماعيل خيل ← کرلاني.
- راداخيل: د گديخيلو کورنۍ ← بيدي ← گنگي ← بومي ← نصري ←
درويش خيل ← وزير (ل)
- رازميرخيل: بازدي خيل ← حسن خيل ← کتگرام ← کجين ← بيتي.
- رازي، (سموي): کودک پښه ← پني (ل)
- راغزي: د تايب خيلو کهول ← امزوني ← ماليزاد ← دور (ل)

راگي خيل، (د بنو سيمه): د بيكخيلو كورنۍ - خندر خان خيل - بتي خيل - سين خيل - احمدزي - دروېش خيل - وزير (ل)
 رامشېر خيل: د دوربې خيلو كهول - قمبر خيل - قمبر خيل - اپريدي (ل)
 راموزي: فيروززي - بوستازي - زنگي - شكر - عليكوزي - زيرك

رامي خيل: ايسپ خان - احمدخان - موسی خيل - درې پلاري - بهر - سرهنگ - الا - خاكو - نيازي
 رامبخيل: كمالي حليمزي - عيسى - موسی زي - مومند
 راميزي: عيسكزي - ملكيار - هوتك
 راميزي: يوسف - هوتك - بارو

راناخيل: دولتخيل - موسی - تركي - موسی - ابراهيم - غلزي
 راناخيل: بهلې خيل - اوسي خيل - نصرت خيل - اباخيل - زلوزي - اوتمازي - عثمان - مندر

رانگي خيل: د ايدر خيلو كورنۍ - علي خيل - خذر خيل - محمود خيل - اوتمازي - دروېش خيل - وزير (ل)

راني خيل: حسني خيل - دولتزي - امازي - عثمانزي - مندر
 رانيزي (رانيزي)، (د سوات د سيند كيني خواته سيمې رانيزي شاكوت او د مردان شمال خواته): د اكوزيو له درې پښو څخه يره پښه - د سوات يوسفزي (ل - ب)

راوت خيل: موسی خيل - احمدزي - سليمان خيل
 راوزي: سين - بربخ

راولخيل: د اصف خيلو كورنۍ - د لحاكور - دادو خيل - تركزي - مومند (ل)

راهدو كور: د رنراخيلو كورنۍ - شتي خيل - ولي بيك كور - د گنداو حليمزي - مومند (ل)

رتنزي: عليخيل - بوبك - دنا - كجين - بيتني
 رقا، (لورلايي): د خدراني پښه (ل)

پښتنې قبيلې او خپلونه

رجبي خيل، مهترخيل، محمدخيل، حسن خيل، محمودخيل،
اوتمازي، درویش خيل، وزير.

رجوخيل، بسوخيل، عمرخيل، زلوزي، سدوزي، اوتمازي،
عثمان، مندر.

رجبي خيل، مهترخيل، محمدخيل، حسن خيل، محمودخيل،
اوتمازي، موسی درویش، خدري، وزير.

رجبين خيل (رکمين)، د کمال خيلو کورنۍ، ببوخيل، اديزي، خواجه
زي، اکوزي، د سوات يوسفزي، (ل)

رحمان خيل، د دتوري کورنۍ، بدیوي، خلي خيل، برشمن خيل،
شمن خيل، مسعود، (ل)

رحمانخيل: د شکل خيلو کورنۍ، هيبث خيل، جواکي، ادم خيل،
اپريدي، (ل)

رحمان خيل: خويدادخيل، ميناخيل، برمزيد، سکندر خيل،
خدوخيل، سدر، سلار، مروت، لوانې.

رحمان خيل: عزيزخيل، فتح مسعود، ميربخيل، مانده خيل،
غرني خيل، توتيزي، بهرام، سلار، مروت، لوانې.

رحمانزي: د زکرزي خيل، رخنوال، لوانې، (ل)

رحمانزي، (کوټه - پښين): د عليزيو کهول، نصرتزي، اڅکزي،
ابدال، ترين.

رحمان کور، (په باجوړ کې اوسي) د گوري پښه، اوتمانخيل، (ل)

رحمت خانې: ميري خيل، عثمان خيل، خدوخيل، دريزي،
اوتمازي، عثمان، مندر.

رحمت کور (رحمت خيل): د موسی خيلو کهول، سه پای، بايزي،
مومند، (ل - ب)

رحمت کهول، (کوټه - پښين): ماليزيو کهول، اڅکزي، ابدال،
ترين، (ل)

رحمدادخيل: کمال خيل، اکاخيل، ماپي، عثمان، (اپريدي)

- رحمک خيل: (کوکي خيل وگورئ). (ل)
- رحمت کور: د گدای کور خيل، د گنداو حلیمزي، مومند. (ل)
- رحمدا د خيل: کمال خيل، اکا خيل، ماپي، عثمان، ايریدي
- رحمک خيل: (کوکي خيل وگورئ). (ل)
- رحمي خيل: د گدای کور خيل، د گنداو حلیمزي، مومند. (ل)
- رحيم خيل: د محب خيلو کورنۍ، شیخی، اني، بودی، زخه خيل، ايریدي. (ل)
- رحيم خيل: (سرکي خيلو وگورئ). (ل)
- رحيمدا د خيل: د شليل خيلو کورنۍ، بدینزي، برشمن خيل، شمن خيل، مسعود. (ل)
- رحيمدا د خيل: د باسي خيلو کورنۍ، شیره کی، گلي، ادم خيل، ايریدي. (ل)
- رحيمدا د خيل: د باسي خيلو کورنۍ، کمال خيل، صاحب جان، اکا خيل، ايریدي. (ل)
- رحيمدا د خيل: درگاري، ورسبون، بیتني، رخړ: (رزړ وگورئ)
- رحيمدا د کور: د اصف خيلو کورنۍ، دلخا کور، دادو خيل، ترکزي، مومند. (ل)
- رحيم کور: د سلطان خيلو کهول، حمزه خيل، د گنداو حلیمزي مومند. (ل)
- رخمينه کور، (دانش کول): د راجي خيلو کهول، يوسف خيل، عیسی خيل، مومند. (ل)
- رخنوال، (لورلابی): د لوني تپه. (ل)
- رزاني (رزوني): ووزي خيل، محمود خيل، اوتمانزي، موسی درویش، خدری، وزیر.
- رزړ (رخړ یا زختر): مندر، (ل-ب)

پښتنې قبيلې او خېلونه

رزږ خیل: هیبتي خیل ← مل خیل ← توري خیل ← براهیم خیل ←
اوتمانزي ← درویش خیل ← وزیر.

رزو خیل: دخدي خیل ← ماليزاد ← دوږ (ل)

رزونسي: د اسد خیلو سره اړیکې لرونکی کهول ← ووژي خیل ←
محمود خیل ← اوتمانزي ← درویش خیل ← وزیر(ل)

رستم: همند ← توخي

رستم خان کور: جلال خیل ← حمزه خیل ← بازید خیل ← خان خیل ←
اباخیل ← سهیل ← بازیدزي ← اکوزي

رستم خیل: کشرانزي ← عناعت خیل ← کمالزي ← عثمانزي ← مندر.

رستم خیل: براهیمزي ← دولت خیل ← موسی ← ترکی ← موسی ←
ابراهیم ← غلزي.

رستم خیل: موسی خیل ← کاکړ (د غلزيو د اندرو په کام پورې یو ځای
شوې)

رستم خیل: سمون خان ← ملک بیو ← یوسف خیل ← اسحاق ← عمر خیل
← پړنگي ← سیاني ← ابرهیم لودي

رستم خیل: عباس خیل ← هیبت خیل ← نوناخیل ← بهلولزي ← اکوزي
مسعود. (ل - ب)

رستم خیل: لقمان ← عزیز خیل ← سهیل ← بازیدزي ← اکوزي

رستم خیل: احمد ← توخي ← بارو ← توران ← غلزي.

رستم خیل: قورتکیان ← مشوانې.

رستم خیل: دازي خیلو کورنی ← برسوليزي ← بايزي ← اکوزي ←
یوسفزي. (ل)

رستم خیل: د حسن خیلو کهول ← گدایزي ← الیاسزي ← بونیروال. (ل)

رستمزي (ژوب او لورلایي): د حمزه زیو کهول ← عربي خیل ← سنزرخیل
← کاکړ (ل)

رستم کور: د بازید خیلو خیل ← شیخان ← (په اورکزیکو اوسپړي). (ل)

رسمان خيل: د چار خيلو کورنۍ، لند، چار خيل، ملخ، مليزاد
دور (ل)

رسول خيل: د تارو خيلو کهول، بوباخيل، دينا، بيتيني (ل-ب)
رسول خيل، (تورغر): د عزيز خيلو کهول، اکازي، عيسی زي،
يوسفزي (ل)

رسول خيل: ميراخيل، تپي

رسول خيل: درگاري، ورسيون، بيتيني

رسول خيل: يارعلي خيل، عمرخان خيل، اسماعيل خان، بهمري
او تمانخيل، برهان

رسول خيل: هبتي خيل، مل خيل، توري خيل، براهيم خيل،
درويش، وزير (ل-ب)

رسول کور: دولي بيگ کورخيل، د گنداو حلمزي، مومند (ل)

رشتي خيل: اينجل، سيناور، سمي، کيوي، شيتک

رشيد خيل: لگن خيل، موسی، ترکي، موسی، ابراهيم، غلزي

رشيد خيل: خوځي خيل، پخي، حصارکي، اتي خيل، درې نامي،
مريزي، تني، شيتک

رشيد خيل: گنداخيل، عمرانزي، گنده پور

رشيد خيل: عالم خيل، دولت خيل، گلاب خيل، ملکدين خيل

مير احمد خيل، فيروز خيل، اولاخيل، ماسي، عثمان

(ايريدي)

رشيد خيل: د خالي خيلو کورنۍ، بنگين خيل، ابراهيم خيل، استاني

شابي خيل، عليزي، مسعود

رشيد خيل، (سوی): د هپال پښه، پني (ل)

رشيد خيل: خوځي خيل، پخي، حصارکي، اتي خيل، درې نامي

تني

رضا خيل: دکولاخيلو کهول، ملک الدين خيل، ملک الدين خيل،

(ايريدي (ل)

پښتنې قبيلې او خېلونه

رضاخيل: گدې كورنۍ ← تتارخيل ← اخوروال ← حسن خيل ← ادم خيل
← اږيډي. (ل)

رضاخيل: د سمنو خيلو كورنۍ ← غولي خيل ← عمرخيل ← متخان خيل
← قمبر خيل ← اږيډي. (ل)

رضاخيل: ملاخيل ← غلزي. (كوچيان و صلي).

رغدانزي. (لورلایي): د بل خيلو پښه ← موسی خيل ← پني (ل)

ركن الدينزي: باركزي ← زيرك ← عيسى ← زختر ← اول (ابدال) ← ترين.

ركهياخيل: غلام خيل ← بابكرخيل ← كنازي ← اوتمانزي ← عثمان ←
مند.

رمداني، (لورلایي): د خدارني پښه. (ل)

ركمين: (رچين خيل وگورۍ). (ل)

رهي خيل: علي خان خيل ← سركي خيل ← مده خيل ← براهيم خيل ←
اوتمانزي ← درويش خيل ← وزير.

رهي خيل: بوباخيل ← دينا خيل ← كجين ← بيتني.

رنواخيل: د دشتي خيلو كهول ← علي بيك كور ← د گنداو حلیمزي ←
مومند. (ل)

رنواخيل: د شيرخان خيلو كورنۍ ← عمرخان خيل ← ملك الدين خيل ←
اږيډي. (ل)

رتگ: اورمي.

رتگي خيل: شير خيل ← ابو خيل ← اختون خيل ← ايسپ خيل ←
بيد خيل ← خدران.

رتگيزي: نورالدينزي ← باركزي ← زيرك.

رتگين خيل: عمران خيل ← شيخ بدين خيل ← سوري خيل ← بكاخيل ←
ولي خيل ← اوتمانزي ← درويش خيل ← وزير.

رناخيل، (د اسماعيل خان دهرې سيمه كې): د عمرزيو كهول ←
(كوچيان) سن خيل ← مياخيل ← لوانې. (پوونده). (ل)

رناخيل: عمرخان خيل ← ملكدین خيل ← مير احمد خيل ← فيروز خيل
← اولاخيل ← ماڼي ← عثمان. (اږيډي)

رنازي، (سيوی): د کريازيو خيل ← خاجک ← پني. (ل)

رواني، (لورلایي): د خدراني پښه. (ل)

روياخيل: کيچزي (ياکشچيزي) ← خوتي زوی بللي زوی ← عرضزي ←
سورياني.

رودانزي، (سيوی): د بهرامزيو خيل ← خوچک ← پني. (ل)

روډي خيل: ديگان خيل ← جاني خيل ← عثمان خيل ← لختي خيل ←
بکا خيل ← ولي خيل ← اوتمانزي ← درويش خيل ← وزير.

روږپا: د زيمبست د مندان کھول. (ل)

روزي: ساغري ← بولاق ← لقمان. (ختک)

روزي خيل: د امان خيل ← شيرخيل ← هيبت خيل ← نونا خيل ←
بھلولزي ← مسعود.

روزي خيل: عمرخيل ← توران ← پاله خيل ← تتا ← کجين ← بيتني.

روزي خيل: زر خيل ← تپي ← ابراهيم خيل ← دور.

روزي خيل: د علي خيلو کورنی ← موساخيل ← هستي خيل ← سين خيل
← احمدزي ← درويش خيل ← وزير. (ل)

روزي خيل: د زاو خيلو کھول ← تپيای ← تپيزاد ← دور. (ل)

روسانخيل: دخي ← خيبي خيل ← مريزي ← تني ← شيتک.

روسانخيل، (لورلایي): د ناصر و پښه ← غلزي. (ل)

روسانخيل: د گنداو خيلو کھول ← اشوخيل ← ادم خيل ← اږيډي. (ل)

روسانه (روشانه): درخي (دخي) ← حاجي خيل ← تني.

روغاني: مشواني.

روغانيوال: (د ننگرهار د روداتو روغاني): پوپلزي ← دوراني (دراني)*

رومي خيل: خواجه خيل ← ذهب خيل ← لگن خيل ← موسی ← ترکي
← موسی ← ابراهيم ← غلزي.

- رومي خيل، (دويگر-خوي): سادات ← وصلي وزير. (ل)
رهمند: توخي ← بارو.
رياني، (سيوی): د ننديحاري پښه ← پني. (ل)
رييت خيل، (د بنو سيمه کې): د علي خيلو کورنۍ ← موسی خيل ← هتي
خيل ← سين خيل ← احمدزي ← درویش خيل ← وزير. (ل)
ريبه خيل: تروني ← عبدك ← دوړ. (وصلي).
ريدي خيل: اختون خيل ← ايسپ خيل ← بيدخيل ← خدران.
ريساني، (سيوی): د سپين پښه ← ترين. (ل)
ريشمين خيل: سکندر خيل ← عبدالخيل ← بارک خيل ← محمود خيل ←
اوتمانزي ← درویش خيل ← وزير. (ل-ب)
ريشمين خيل: د مده خيلو کورنۍ ← ميامي ← کابل خيل ← اوتمانزي ←
درویش خيل ← وزير. (ل)
ريشمين خيل: د برقوم کورنۍ ← حسو خيل ← ماليزاد ← دوړ. (ل)
ريشمين خيل: تور ← جاني خيل ← ولي خيل ← اوتمانزي ← درویش
خيل ← وزير.
رينه خيل: چوهر خيل ← دريا ← بوبن ← ښادي خيل ← مندک ← ادریس
← سرهنگ ← الا ← خاکو ← نيازي.

زاخيل: غوري.

زاخيل، (لورلايي): د دومر همسايه پښه ← سنزرخيل ← كاكړ (ل).
 زاخيل، (د ننگرهار په كامه كې د روداتو د مزينې سره نږدې پراته دي): د
 كوچي د ويزيو خيل ← مومند ← (يوونده - ديشين). (ل - ب)
 زاخيل (زوخيل): محمد خيل ← سپر كې ← كالوخيل ← احمدزي ←
 دروېش خيل ← وزير.

زادلي خيل: يه خيل ← خروتي.

زادي خيل: شاه بيگ ← بلو خيل ← ايسپ ← اسماعيل ← بوين ← ښادي
 خيل ← مندك ← ادريس ← سرهنگ ← الا ← خاكو ← نيازي.

زافكلي خيل: خوگا خيل ← عثمان خيل ← بايزي ← برمومند ← مومند.

زام ياسام، (لورلايي - چوتيوال): د سپين پښه ← ترين. (ل)

زامراني، (لورلايي): د ناصرو پښه ← غلزي. (ل)

زانكي خيل: بهلول ← مانيزي ← رزې (زختر) ← مندرې.

زانگه خيل: برت خيل ← بابوزي ← بازيدزي ← اكوزي.

زانكي: سلطان خيل: سليمان خيل ← غلزي.

زاو خيل: تپيائي خيل ← تپيزاد ← دوپ. (ل)

زاولي خيل: عمر خيل ← حسينزي ← تري ← اوستراني.

زايد خيل: د خدي خيل ← ماليزاد ← دوپ. (ل)

زېر خيل، (د بونير شمال غربي برخه كې): د موسى خيلو كورنۍ ← مخوزي

← نسوزي ← الياسزي ← يوسفزي. (ل)

زېرخيل: خدر خيل ← حسن خيل ← محمود خيل ← اوتمانزي ← دروېش

خيل ← وزير.

زېرزي: عزيززي ← كتاني ← زمند.

زېرخيل: د موسى خيلو كورنۍ ← مخوزي ← نسوزي ← الياسزي ←

بونير وال. (ل)

زچي، (لورلايي): د اډواني خيل ← سپين ← ترين. (ل)

- زخوخیل: د جانه خوري کهول ← حسن خیل ← آدم خیل ← اپریدی. (ل)
- زخه خیل: خیبر بازار - باره - او میدان (د اپریدیو د څلورو خواو سیمو کې):
د خیبر د اپریدیو له تپو څخه یوه تپه ده. (ل)
- زدو: د مدک کورنۍ ← بدوا ← اصیل ← اسماعیلزي ← اوتمانخیل. (ل)
- زرخیل (زورخیل): د کمبر (کمبو) خیلو کورنۍ ← ایب خیل ← سالارزي ←
الیاسزي ← بونیروال. (ل)
- زرخیل، (کلات - کورته-پښین): د پایزون خیل ← سنزوخیل ← کاکړ. (ل-ب)
- زرخیل: تپي ← ابراهیم ← دور.
- زردست خیل: شیرگي خیلو کورنۍ ← اوتمانزي ← ادینزي ← خوازه زي
← اکوزي ← د سوات یوسفزي. (ل)
- زردي خیل: جاني خیل ← عثمان خیل ← لختي خیل ← باقي خیل ←
ولي خیل ← اوتمانزي ← درویش خیل ← وزیر.
- زرغونزي، (سیوی): د لوانې پښه ← پني. (ل)
- زرک: بنده خیل ← خيبي خیل ← مري زي ← تني.
- زرکون (زرغون)، (سیوی - لورلایي): د پښتنو یو کام دی. (ل)
- زرکي خیل: د مامي خیلو کورنۍ ← خرمرزخیل ← نظرخیل ← ایمل خیل
← بهلولزي ← مسعود. (ل)
- زرکيزي، (د غازيخان دیرې لویدیځ کې): د حمزه زیو خیل ← بل خیل ←
موسی خیل ← پني. (ل)
- زرګر: د خدي خیل ← ماليزاد ← دور. (ل)
- زرګرخیل: د بویه خیل ← تپیزاد ← دور. (ل)
- زرګرخیل: د سرمست خیلو کورنۍ ← بدې خیل ← دردوني ← ووژي
خیل ← محمودخیل خیل ← اوتمانزي ← درویش خیل ←
وزیر. (ل، ب)
- زرګرخیل: د نیکاراب خیلو کورنۍ ← خويدادخیل ← گيدي خیل ← منزي
← علیزي ← مسعود. (ل)
- زرګر خیل: د مالي خیل کهول ← عیدک ← تپیزاد ← دور. (ل)

- زرگر خیل: د کوتې خیلو کورنۍ. ← عمر خیل ← علي خیل ← خدرې خیل ← محمت (محمود خیل) ← اوتمانزي ← درویش خیل ← وزیر (ل)
- زرگر خیل: عزیز خیل ← نظر خیل ← میمل خیل ← بهلولزي ← مسعود (ل، ب)
- زرگر خیل: برت خیل ← احمد خیل ← سلون خیل ← سپرکي ← کالو خیل ← احمدزي ← درویش خیل ← وزیر.
- زرگر خیل: ممه خیل ← میري ← کیوي ← شیتک.
- زرگوال، (لورلایي): د وینځي خیل ← سپین ← ترین.
- زرگون (زرغون) خیل: د گلي خیل ← ادم خیل ← اړيدي (ل)
- زرم خیل: سیفي خیل ← گلي ← ادم خیل ← ماپي ← عثمان (اړيدي)
- زرمو خیل: د میرا خیلو کورنۍ. ← شمي خیل ← جلال خیل ← نونا خیل ← بهلولزي ← مسعود (ل)
- زرو خیل: د ایمل خان خیلو کهول ← زنکا خیل ← علي خیل ← په اورکزيو کې اوسي (ل)
- زرو خیل: هاشم خیل ← خاځي.
- زرو (ظهور) خیل: حسن خیل ← حمزه خیل ← بلبل ← موسی خیل ← ساهنگ ← پني ← داني.
- زره خیل: د بویه کهول ← تپیزاد ← دور (ل)
- زره خیل: د پاینده خیلو کورنۍ. ← ملیاي ← خوازه زي ← اکوزي ← یوسفزي (ل)
- زریب خیل: د شمک خیلو کورنۍ. ← عبدلي ← ایمل خیل ← بهلولزي ← مسعود (ل)
- زري خیل: د بنگین خیلو کهول ← ابراهیم خیل ← استاني ← شابي خیل ← علیزي ← مسعود (ل)
- زري خیل: د چار خیلو خیل ← شهورشمن خیل ← شمن خیل ← مسعود (ل)
- زري خیل: د چهار خیلو خیل ← شمن خیل ← مسعود (ل)
- زرین: بادین خیل ← تره کي.

پښتنې قبيلې او خېلونه

زرين خيل: د مياخيلو کورنۍ. ← جنه خوري ← حسن خيل ← ادم خيل ←
اپريدي. (ل)

زرين خيل: د شتي خيلو کورنۍ. ← ماني خيل ← حسن خيل ← ميناخان خيل
← کوكي خيل ← اپريدي. (ل)

زرين خيل: عيسك خيل ← ميرداد خيل ← كشاخيل ← مماغيل ←
اچوخيل ← سنډر ← سلار ← مروت ← لواني.

زرين خيل: بادين خيل ← ترکي ← موسی ← ابراهيم ← غلزي.

زرين خيل: گندا خيل ← عمر انزي ← گنډاپور ← اوسترائي.

زريني: د هيبتي کورنۍ. ← توري خيل ← ابراهيم خيل ← اوتمانزي ←
درويش خيل ← وزير. (ل)

زعفران کور: د حياتي کور کورنۍ. ← شاه منصور خيل ← دادو خيل ←
ترکزي ← مومند. (ل)

زعفرخيل: تاني خيل ← عمرخيل ← مشاني ← نيازي.

زکرخيل: د زريني کورنۍ. ← هيبتي ← توري خيل ← ابراهيم خيل ←
اوتمانزي ← درويش خيل ← وزير. (ل)

زکوي (د ژمي د اسماعيل خان ديري په رود کې اوسي) کوچيان دي: د سن
خيلو خيل ← مياخيل ← لواني. (پوونده). (ل)

زکوبا (ذکو) خيل: د خوجل خيلو کورنۍ. ← بنادي خيل ← نصرالدين ←
کالو خيل ← احمدزي ← درويش خيل ← وزير. (ل)

زکوبا خيل، (د مستوري رود سره): د ماني خيلو خيل ← محمد خيل ←
اورکزي. (ل)

زکوباخيل: د ميتاخيلو کورنۍ. ← بديوبي ← خلي خيل ← شمن خيل ←
مسعود. (ل)

زکوبا خيل: عيسي خيل ← عمر ← خر ← نيازي.

زکوخيل: خروتي.

زکوخيل: د سکندر خيلو خيل ← کوكي خيل ← اپريدي. (ل)

زکوزي: مهيار ابوالفرح ← سني ← سرواني

زکوزي: عليکوزي ← زيرک

زکوزي، (چگي)، حسين ← پريخ. (ل-ب)

زکوزي: اوتخ ← پريخ

زلفوزي: کاکړ

زلو خيل: سنتيزي ← خيروخيل ← بادين خيل ← ترکي ← موسی ← ابراهيم ← غلزي

زلوزي: سدوزي ← اوتمانزي ← عثمان ← مندر

زلوزي، (سيوي): گوشي خيل ← خاجک ← پني. (ل)

زلي خيل: د بومي خيلو خانگه ← نصري ← کالو خيل ← احمدزي ← درويش خيل ← وزير. (ل-ب)

زمان خيل: نورنگ خيل ← بهاي خاني ← سليم خاني ← شمسي خيل ← شيخ فريد خيل ← شيخملي ← ممون خيل ← محمد ← عيسى خيل ← نيازي.

زمان خيل، (ژوب): د ساپيو يوه تپه ده. (ل)

زمان خيل: دمکي خيلو کورنی ← کتي خيل ← حسن خيل ← ميتاخان خيل ← کوکي خيل ← اپريدي. (ل)

زمان خيل، (د بنو سيمه کي): د علي خيلو کورنی ← موسی خيل ← هتيخيل ← سين خيل ← احمدزي ← درويش خيل ← وزير. (ل)

زمانه خيل: د اباخيلو کورنی ← لرسوليزي ← بايزي ← اکوزي ← د سوات يوسفزي. (ل)

زمان کور، (دانش کول): د راجي خيلو کهول ← يوسف خيل ← عيسى خيل ← مومند. (ل-ب)

زماني خيل: د شيبالکي خيلو کورنی ← زرگون خيل ← گللي ← ادم خيل ← اپريدي. (ل)

زماني خيل: د وزيرگي خانگه ← گيدي خيل ← مانزي ← عليزي ← مسعود. (ل)

زمانې خیل: ښادي خیل ← استان خیل ← کاسي خیل ← عمرخیل ←
مشاتي ← نيازي

زمانې خیل: موي خیل ← گرانې خیل ← نظم خیل ← زاخیل ← محمد خیل
← سپرکي ← کالوخیل ← احمدزي ← درويش خیل ← وزير

زموږي (میرسیان یا مزریان) (لورلایي): د میاني اولاده. (یو کوچنی کام دی
چې د لوني او جعفریانو سره اړیکې لري) د میرزیانو یو شمیر په
سپوږ کې د پنیو سره اوسپړي. (ل)

زموږي، (مزري وگورئ)

زمرياني یا ژمرياني: (جمرياني وگورئ)

زمښت: زمښت وگورئ.

زمښدي کور: خان کور ← خانشيخ علي خیل ← عمرخان خیل ←
اسماعیلخیل ← بهمري ← اوتمانخیل ← برهان.

زمور خیل: د یار کودې خیلو کهول ← بازوتي ← دولتزي ← اورکزي. (ل)

زمي خیل: د مستي خیلو کهول ← قمبرخیل ← اپرېدي. (ل)

زنخزي: کاکړې.

زنډه خیل: شينگي (سنگي) تني.

زنکا خیل، (د مستوري سیند سره): د علي خیلو پټنه ← په اورکزيو کې
اوسي. (ل)

زنکاخیل: د برات خیلو کورنۍ ← بېوزي ← بايزي ← اکوزي ← یوسفزي. (ل)

زنګي خیل: عمرزي ← مروت ← اوتمانخیل ← سپینګي ← ناصر.

زنګي خیل: مموخیل ← خدوخیل ← سندر ← سلار ← مروت ← لوانې.

زنګي خیل: سمعیل خیل ← علیزي ← اوتمانزي ← عثمان ← مندر.

زنګي خیل: فتح خان ← سلطان خیل ← سرهنگ ← الا ← خاکو ← نيازي.

زنګي خیل: محل خیل ← زني خیل ← بیدخیل ← خدران.

زنګي خیل (باقر خیل ← بوبو خیل ← سانډه خیل ← درې پلاري): تاخوري

← جانوخیل ← موسی خیل ← مروت ← لوانې

- زنګي خیل: ټیټې مده خیل ← اوتمانزي ← وزیر. (ل)
- زنګي خیل، (د ژمي د اسماعیل خان دیرې په گمان کې اوسې): د ناصرو پښه ← غلزي پوونده. (ل)
- زنګي خیل: د غیبې خیلوکھول ← بابکري ← سپاه ← اړیدي. (ل)
- زنه خیل: د مالي خیلوکھول ← سالارزي ← الیاسزي ← بونیروال. (ل)
- زني خیل: سوخیل ← تور ← مولي ← دور.
- زني خیل: پیرخیل ← خدران.
- زنيزي (زنیازي): سلیمانخیل ← ایزاب ← برهان ← غلزي.
- زنيکزي: کاني ← باميزي ← جیبزي ← پوليزي.
- زوالمخیل، (لورلایي): د خروټو پښه ← غلزي. (ل)
- زوبرخیل، (دویگر - زوی): وصلي وزیر. ویل کېږي چې دوی سادات دي. (ل)
- زوخیل: محمود خیل ← سپرکي ← کالمخیل ← احمدزي ← درویش خیل ← وزیر. (ل)
- زوخیل، (تور گوندي): ټیټې ← کښتني دور. (ل)
- زودي: خري خیل ← گریز ← مبارک ← خدري ← وزیر.
- زودین: خوني خیل ← شویک خیل ← میزایي ← خدران.
- زورنو خیل: بابکر خیل ← غلزي.
- زولمخیل، (لورلایي): د خروټو پښه ← غلزي. (ل)
- زولي خیل: د اوتمان کھول ← میرامشاه ← ټپیزاد ← دور. (ل)
- زوليزي خیل: د محمدخیلو کورنۍ ← سپرکي ← کالمخیل ← احمدزي ← درویش خیل ← وزیر. (ل)
- زونوال: غازي خیل ← گریز.
- زونه خیل: قنبر خیل ← میراحمد خیل ← فیروزخیل ← اولاخیل ← ماپي ← اړیدي.
- زوهرا کور: د زمان خیلوکورنۍ ← مکي خیل ← کتي خیل ← حسن خیل ← میتاخان خیل ← کوکي خیل ← اړیدي. (ل)

- زهروري، (ژوب) د بادينزيو کورنۍ، احمدزي، حسنزي، کيبرزي،
سنزر خيل، کاکړ (ل)
- زيارت خيل، جعفر خيل، بام خيل، خدو خيل، دريزي، سدوزي،
اوتمانزي، عثمان، مندر.
- زيباخيل، سوکړي، سناور، سمې، کيوي، شيتک.
- زيتون خيل: تاجيزي، بهرام، سلار، مروت، لواني.
- زيد خيل: مزيد خيل، بسو خيل، عمر خيل، زلوزي، سدوزي،
اوتمانزي، مندر.
- زيد خيل: پيله خيل، جبار خيل، شمن خيل، غليزي، مسعود.
- زيد خيل: عمر خيل، اباخيل، مشرانزي، عنايت خيل، کمالزي،
عثمانزي، مندر.
- زیده خيل: ملکزي، رزې، مندر.
- زيوا، (سيوی - لورلایي): د شیراني پښه، زرکون (زرغون).
- زيوا خيل: د مدخوزي کورنۍ، خدر خيل، محمت خيل (محمود خيل)،
اوتمانزي، درویش خيل، وزير (ل)
- زيوا خيل: د باندې خيل، تپيزاد، دور (ل)
- زيوا خيل: د امزوني خيل، ماليزاد، دور (ل)
- زيوا خيل: امخاني (امزوني)، دور (وصلي)، (ل)
- زيوک: ابدال
- زيوکزي، (لورلایي): د وينخي خيل، سپين، ترين (ل)
- زيوکي: د ماليزاد پښه، دور (ل - ب)
- زيو ماتي: غلزي
- زيوي: د بناديخيلو کورنۍ، لرلوري، لنډ، ملخ، ماليزاد، دور (ل)
- زيوي: اشکون، ميانه، شرخبون، سرپني، ساک.
- زيواني: غيزياخيل
- زيروکي: پيران، مبارک شي، کښتني دور (ل)

زيکواني، (لورلايي) د وينځي خيل ← سپين ← ترين. (ل)
زيق: اورمي.

زيمبست (زمنبت)، (زاواد غره سلسله کې - د کرمې سيند او ميرانزي سره):
د پښتنو يو کام دی، ځانگې يې خويداد خيل يا د ختيځ زمبست
او ماموزي يا لويديځ زمبست. (ل - ب)

زيمو خيل: ايب کور کورنۍ ← شيخ خيل ← ايب خيل ← سالارزي ←
الياسزي ← بونيروال. (ل)

زينکزي: کاني ← باميزي ← جيزي ← پوپلزي ← زيرک.

زينو کيلوال، (د ننگرهار روداتو په زينو کلي کې اوسېږي): دراني*.

زينه خان کور: ميروس خيل ← دعوت خيل ← بهمري ← اوتمانخيل ←
برهان.

زينه خيل: د رشاخيلو کورنۍ ← نيکي خيل ← خوازه زي ← اکوزي ←
يوسفزي. (ل)

ژبوکي: تیتې مده خیل ← اوتمانزي ← وزیر. (ل)
ژونوال: نې زي خیل ← گوربز

ACKU

پښتنې قبيلې او خېلونه

سساباکزي، (ژوب): د خوجکزي کهول ← عبدالله زي ← سنرزخيل ←
کاکړ (ل)

سابوزي، (لورلایي): د عمرزيو پښه ← ايسوتیان (ل)
ساپي (صافي)، (ژوب - سيوی): د پښتنو يو کام دی غرغښتي. (ل-ب)
ساپي خيل: د اباخيلو کورنۍ ← نيکپي خيل ← خوازه زي ← اکوزي ←
يوسفزي. (ل)

ساتي خيل: هاشم خيل ← هاشم خيل ← خاخي
ساح: د يحي زي خيل ← حسن خيل ← شيراني. (ل)
ساخيل، (ژوب): د اوباخيلو پښه ← شيراني. (ل)
سادات خيل: د بازیدخيلو کهول ← جواکي ← ادم خيل ← اپريدي. (ل)
ساذزي: ماني خيل ← محمد خيل ← دولتزي ← اورکزي.
ساداخيل: اسمعيلزي ← اورکزي (ل - ب)

سارخيل: سوگي ← مل خيل ← توري خيل ← ابراهيم خيل ← درويش خيل
← وزير.

سارنگ خيل: غازي ← يعقوب خيل ← پيرالي خيل ← لحمد ← عیسی
خيل ← نيازي.

سارنگزي خيل، (سيوی - کوته - پښين - ژوب): د هارونخيلو خيل ←
سنتا ← کاکړ. (ل)

ساروخيل: سور.

ساره خيل: اکازي ← اوتمانزي ← عثمان ← مندر.
ساړي: (خاړي وگورئ).

ساغري (ختک)، (شکرده - د سند په لويديځه برخه کې): بلاق ← لقمان
(ختک). (ل)

ساک: غلجي.

ساک: حسن ← مومند ← دولتیار ← غورياخيل.
ساک خيل: ترکي ← موسی ← ابراهيم ← غلزي.

- ساكزي: خليل ← غورياخيل.
 ساكزي (اسحاقزي)، (كوټه - پښين): د نورزيو خيل ← ابدال ←
 ترين (ل، ب)
 سالار: د گدون د دوو تپوڅخه يوه تپه ده. (ل - ب)
 سالارخيل: جلواني ← چاد ← شيراني.
 سالارخيل: تمرخيل ← سعید خيل ← برمزيد ← سکندر خيل ← خدو خيل
 ← سندر ← سلار ← مروت ← لواني.
 سالارخيل، (سيوی): د دهپال پښه ← پني (ل)
 سالارزي، (لورلايي): د حمزه زيوکهول ← عربي خيل ← سنزرخيل ←
 کاکړ (ل)
 سالارزي، (کوټه - پښين): د لامار پښه ← کاکړ (ل)
 سالارزي، (د بېو کراه او چارمنگ وادي - باجوړ): د ترکانيوله څلوروتپو
 څخه يوه تپه ده. (ل)
 سالارزي: الياسزي ← موسی ← يوسفزي.
 سالارزي: خليل ← غورياخيل.
 سارو خيل: سور.
 سالم خانزي، (ژوب): کپ پښه ← شيراني. (ل)
 سالم خانزي، (دغازيخان ديري لويديځه سيمه کې): جلالزيوکهول
 حسن خيل ← بل خيل ← موسی خيل ← پني. (ل)
 سالم خان کور: د کوز يا (خرپه وال) خيل ← برهان خيل ← مومند. (ل)
 سالوزي: لاغه خيل ← مميزي ← اباخيل ← شيراني. (ل)
 سالوکور: د سراو کهول ← بوشاخيل ← کمالي حلیمزي ← مومند. (ل)
 سام: زام وگورئ. (ل)
 سام خيل: کاکړ
 سامزي: کاسي

سامل خیل (حامل خیل): محمد خیل ← عمر خیل ← زلوزي ← سدوزي ←
اوتمانزي ← عثمان ← مندر.

سامي: پني ← داني

سامي خیل: جلوخیل ← فتح خان ← سلطانخیل ← سرهنگ ← الا ←
خاکو ← نیازي.

ساميزي: نورزي.

ساندي خیل: قره خیل ← بریاخیل ← محمودزي ← رزړ ← مندر.

سانده خیل: تاخوري ← جانوخیل ← موسی خیل ← مروت ← لوانې.

سانگ خیل: (سدن خیل وگوري)

سانيزي: د اوتمانخیلو له اتو تپو څخه یوه تپه ده. (ل)

ساوار، (لورلایي): خروټري ← زرکون (زرغون). (ل)

ساوت، خیل: دولت ← هوتک ← بارو ← توران ← غلزي.

ساوزي: ماني خیل ← محمد خیل ← دولتزي ← اورکزي.

ساهنگ: پني ← داني ← غرغښتي.

ساهوکور: نورمل خیل ← مغدود خیل ← کشرانزي ← عنایت خیل ←

کمالزي ← عثمانزي ← مندر.

ساي کور: گدي خیل ← حلیمزي ← لرمومند ← مومند.

سایني خیل: د ترخیلو کورنی ← خانخیل ← تختي خیل ← بکاخیل ←

ولي خیل ← اوتمانزي ← درویش خیل ← وزیر، (ل)

سایي: پني

سایي: علیزي ← اوتمانخیل.

سباخیل: د کریم خیلو کورنی ← گوري خیل ← دجي خیل ← پالي خیل ←

مانزي ← علیزي ← مسعود. (ل)

سبازي: سین ← بریخ

سباکور: د خلیل خیلو کهول ← قاسم خیل ← ترکزي ← مومند. (ل)

سبت کور د علي خان خیلو کورنۍ ← عليکراڼ ← مموزي ← لښکرزي ← اورکزي (ل)

سبرون: کاسي

سبري: (صبري وگورئ)

سبک خیل: د بناري خیلو کهول ← بوبک ← دنا ← بیتني (ل)

سبوچني: د خوازه زیو خیل ← اکوزي ← د سوات یوسفزي (ل)

سبوخیل: د بخشي خیلو کورنۍ ← مداخیل ← ابراهیم خیل ← اوتمانزي
← درویش خیل ← وزیر

سبورې خیل، (د مستوري سیند سره): د ماني خیلوخیل ← محمدخیل ← اورکزي (ل)

سبوگي: د سده خیلو کورنۍ ← سپرکي ← کالوخیل ← احمدزي ← درویشخیل ← وزیر (ل)

سپارخیل: د غلام خیلو کورنۍ ← هیبت خیل ← جواکي ← ادم خیل ← اپریدی (ل)

سپاه، (باري وادي - کجوري): د خیبر د اپریدیو له شپږو تپو څخه یوه تپه ده (ل)

سپاه (سه پای): د بايزيو پښه ← مومند (ل - ب)

سپاه: د کندهاري ساپيو خیل (په مومند وکې اوسي) (ل)

سپاه: د عليکراڼ کهول ← مموزي ← لښکرزي ← اورکزي ← (ازادخیل وگورئ) (ل)

سپاهي خیل: مهرخان ← خواص خیل ← عمرخانخیل ← سلیمان ← بهرام ← سلار ← مروت ← لوانی

سپاهي خیل: ملا خیل ← جبارخیل ← شمن خیل ← علیزي ← مسعود

سپاي: انډي خیل ← حصارکي ← اتي خیل ← درې نامي ← مریزي ← تني

سپاي خیل: مغول خیل ← بیزن خیل ← بنادي خیل ← نصري ← کالوخیل
← احمدزي ← درویش خیل ← وزیر

سپرکي: اتي خيل ← درې نامي ← مري زي ← نتي
سپرکي: (ايسپرکي وگوري)

سپرکي: محل خيل ← زني خيل ← بيدخيل ← خدران
سپرکي: والي خيل ← لگن خيل ← موسی ← ترکي ← موسی ← ابراهيم
غلزي

سپلمي خيل: گنډي خيل ← تورک خيل ← عمرزي ← سين خيل
احمدزي ← درويش خيل ← وزير

سپندزي: جلواني ← چاد ← شيراني

سپوگي: خجوري ← موسی خيل ← منگل

سپيرگي دره (سپيرکي دره): حاجي خيل ← منگل

سپين، (لورلايي - سيوی): د ترينو يوه تپه ده. (ل - ب)

سپين خوتي، (ژوب): د شينوارو پښه ← غلزي. (ل)

سپين خيل: توري خيل ← تپي ← ابراهيم ← دوړ

سپين خيل: د زاوخيلو کهول ← تپيائي ← تپيزاد ← دوړ. (ل)

سپيندزي: جلواني ← سپني

سپينزي، (لورلايي): د مولتزيو خيل ← ناصر ← غلزي. (ل)

سپينکي: ناصر

ستارخيل (ستاري خيل): دولتزي ← اورکزي

ستارعلي خانخيل، (دغه نوم د خررخيلو او نظرخيلو لپاره راځي): د علي

خان خيلو کورنۍ ← ترکي خيل ← مداخيل ← ابراهيم خيل ←

اوتمانزي ← درويش خيل ← وزير. (ل)

ستانزي، (لورلايي): د موريزيو پښه ← ايسوتيان. (ل)

ستانزي، (کوټه - پښين): د نورزيو خيل ← ابدال ← ترين. (ل - ب)

ستانکزي، (ننگرهار - لوگر): احمدزي ← سليمانخيل ← ايزب ← برهان ←

غلزي

- ستاني زي: سليمان خيل ← غلزي
 ستراندي خيل: اندي خيل ← حصاركي ← اتي خيل ← درې نامي ←
 مريزي ← ټني ← شيتك
 ستراني: (اوستراني وگورئ)
 سټك خيل: د ناصرو پښه ← غلزي (پوونده). (ل)
 سټن خيل: كشيدهيل ← نصرتي ← ايسوري ← ككي ← تورمان ← لقمان.
 (ختك)
 سټن خيل: وړه سپركي ← سپركي دره ← جاني خيل ← منگل
 ستوخيل: گلي ← آدم خيل ← ماپي ← عثمان. (اږيدي)
 ستوخيل: توري ← خوگياني.
 ستوري خيل، (مستوري سيند سره): د عليزيو خيل (ستوري خيل)
 دولتزي. (ل)
 ستورياني: سرپني. (ل)
 ستوري خيل (عليزي): اوركزي. (ل)
 ستوريزي: عليزي ← سمل ← بنگين.
 ستورياني: سرپني.
 سټي خيل: تاجي خيل ← بامي ← نصري ← كالوخيل ← احمدزي ←
 درويش خيل ← وزير.
 ستاني: شهابي خيل ← فتح خيل ← عليزي ← مسعود.
 سټل خيل: د غلام خيلو كورنۍ ← هيبټ خيل ← جواكي ← آدم خيل ←
 اږيدي. (ل)
 سحاق خيل: جانكي خيل ← احمد خيل ← عزيز خيل ← سهيل ←
 بازيدزي ← اكوزي.
 سحني خيل: د كوندي كورنۍ ← تور خيل ← عمرزي ← سين خيل ←
 احمدزي ← درويش خيل ← وزير. (ل)
 سحوگي: د قيمت خيلو كورنۍ ← حيدر خيل ← تور ← ټپيزاد ← دوږ. (ل)

پښتنې قبيلې او خېلونه

سخالي خيل: د بايخيلو کورنۍ، فيروزي، چغرزې، ماليزي، يوسفزي. (ل)

سخي خيل: بولي، توري خيل، براهيم خيل، اوتمازي، درويشخيل، وزير.

سخيزال، (کويټه - پښين): د اشيزي کهول، اخکزي، ابدال، ترين. (ل)
سخيزي، (سيوی): د لوني پښه، پني. (ل)

سدراڼي، (لورلايي): د عمراني پښه. (ل)

سدک خيل: د معروف خيلو کورنۍ، باسي خيل، کمال خيل، صاحب جان، اکاخيل، اپريدي. (ل)

سدکزي، (د غازيخان ديري لويديځه سيمه): د حمزه زيوخيل، بل خيل، موسی خيل، پني. (ل)

سدن خيل: د خويدادي خانگه، ملکشاهي، ايمل خيل، بهلولزي، مسعود. (ل)

سدوخيل: د مموزيو خيل، مشتیان (په اورکزيوکې اوسي). (ل)

سدوخيل، (ژوب): د خروټو پښه، غلزي. (ل)

سدوخيل: عثمان، موسی زي، مومند.

سدوخيل: صالح خيل، سليمانخيل، ايزب، برهان (ابراهيم)، غلزي.

سدوخيل: جمال خيل، فيروزي خيل، ترکي، موسی، ابراهيم، غلزي.

سدوخيل: پتي، ابي خيل، بنگي خيل، ساغري، بولات، لقمان (ختک).

سدوزي: د حيدرزيو کورنۍ، نوزي، دومر، سترخيل، کاکړ. (ل)

سدوزي: عمر، معروف، بهلولزي، کاني، باميزي، جيبزي، پوپلزي، زيرک.

سدوزي: توتيزي، بهرت، سرهنگ، الا، خاکو، نيازي.

پښتنې قبيلې او خېلونه

سدوزي: د حسينزيو(همسايه) کورنۍ ، برکزي ، ترغاره ، مسترزخيل ، کاکې (ل)

سدوزي، (د غازيخان ديري لويديځه سيمه کې): د مانگزيو خيل ، لهرزي ، موسی خيل (ل)

سدوزي، (د غازيخان ديري لويديځه سيمه کې): د جلالزيو کهول ، حسن خيل ، بل خيل ، موسی خيل (ل)

سدوزي، (ژوب): د ميرزيو خيل ، بېر ، شيراني (ل)

سدوزي: پوپلزي ، زيرک ، (دراني) ، ابدالين

سدوزي، (د لورلايي په انامبرکې) د پالو پښه ، لونې (ل)

سدوزي، (خمله او په نورو سيمو کې): د اوتمانزيو پښه ، د مندان يوسفزي (ل-ب)

سدوکور (نظر کور)، (بوهي ډاگ): د ميمنه خيلو خيل ، خويزي ، مومند (ل)

سده خيل، (د خانکي وادي): د اسماعيلزيو پښه ، اورکزي (ل)

سده خيل: د ميرداد خيلو کورنۍ ، عبدالرحمن خيل ، شيرخيل ، هيبت خيل ، نوناخيل ، بهلولزي ، مسعود (ل)

سده زي: د ماليزيو خيل ، رخنوال ، لونې (ل)

سدپانزي (پناده پانزي)، (لورلايي): د پالو پښه ، لونې (ل)

سدي خيل (بنو او شېخي): سپيرکي ، کالوخيل ، احمدزي ، درویش خيل ، وزير (ل-ب)

سدي خيل: بره خانخيل ، مغدود خيل ، کشرانزي ، عنايت خيل ، کمالزي ، عثمان ، مندر

سدپن، (د بيوکرا وادي - باجوړ)، د سالارزيو پښه ، ترکاني (ل)

سدپن، (سانگ) خيل، (له بنو څخه تر شاکي او برمل پورې): سپيرکي ، کالوخيل ، احمدزي ، درویش خيل ، وزير (ل-ب)

سراج خیل: بهدین (بادین) خیل ← اچوخیل ← سندر ← سلار ← مروت ←
لواني

سرادخیل: علي خیل ← بوبک ← دنا ← کجین ← بیتې
سراز: سمرز وگوری.

سراوار: (سیوی): د لوني پښه ← پني (ل)

سربازخیل: د بازید کهول ← جواکي ← ادم خیل ← اپریدی (ل)

سربازي: نورالدینزي ← بارکزي ← زیرک ← عیسی ← زخیر ← اودل ←
ترین

سربدر خیل: د مته خانخیلوخیل ← قمبرخیل ← اپریدی (ل)

سربدل کور: د مرادي خیلو کورنی ← دلخاکور ← دادوخیل ← ترکزي ←
مومند (ل)

سرپرکري: سلطان خیل ← سراز ← سلیمان خیل ← ایزب ← برهان ←
غلزي

سرخان: د نیکزام خیلو کورنی ← تور سپار ← گلي ← ادم خیل ←
اپریدی (ل)

سرخانخیل: قیصر ← بچه ← سلیمانخیل ← ایزب ← برهان ← غلزي

سرخیل: د مکي خیلو کورنی ← کتي خیل ← حسن خیل ← میتاخانیل ←
کوکي خیل ← اپریدی (ل)

سردارخیل: مموزي ← ذهب خیل ← لگن خیل ← موسی ← ترکی ← موسی
← ابراهیم ← غلزي

سردارخیل: پرېه ← خوگیانی

سردار خیل: عیسک خیل ← میردادخیل ← کشاخیل ← مماغیل ←
اچوخیل ← سندر ← سلار ← مروت ← لواني

سردار کور: عیسی خیل ← عثمان خیل ← بايزي ← برمومند ← مومند

سرداري خیل: د میردادخیلو کورنی ← عبدالرحمن خیل ← شیرخیل ←
هیبت خیل ← نونا خیل ← بهلولزي ← مسعود (ل)

پښتني قبيلې او خېلونه

سردې خيل، (بنو- شوال): د بكاخيلو كهول ← ولي خيل ← اوتمازي ←
درويش خيل ← وزير. (ل)

سرشودياكي: د شودياكي كورنۍ ← بومي ← نصرالدين ← كالوخيل ←
احمدزي ← درويش خيل ← وزير. (ل)

سرکافي: سپني.

سرکافي: اليکوزي ← زيرک.

سرکافي، (ارنگ): د شموزيو پښه ← اسماعيلزي ← اوتمازي، (ل)

سرکړي: کاکړ.

سرکزي: د پوونده د وتاڼيو له تپو څخه يوه تپه ده. (ل)

سرکون، (سيوی): د لوني پښه ← پني. (ل)

سرکي خيل: نقره دين خيل ← ميري ← کيوي ← شيتک.

سرکي خيل: ارغونډه ← مولي ← ددر (دور) ← شيتک.

سرکي خيل: شينواري ← کاسي.

سرکي خيل: نصري خيل ← خوني خيل ← عبدلي ← ميمل خيل ←
بهلوزي ← مسعود.

سرکي خيل: د سيني خيلو يوه څانگه ← احمدزي ← د وزيرو يوه پښه
ده. (ل)

سرکي خيل: د طاوس خيلو کورنۍ ← سوگي خيل ← محمد خيل ← ملخ
← ماليزاد ← دور. (ل)

سرکي خيل (واڼه - بنو - برم): د سين خيلو خيل ← احمدزي ← درويش
خيل ← وزير. (ل - ب)

سرکي خيل: کيټه خيل ← محمد خيل ← ملخ ← ماليزاد ← دور. (ل)

سرکي خيل: معروف خيل ← سليمانخيل.

سرکي خيل: د مداخيلو کهول ← ابراهيم خيل ← اوتمازي ← درويش خيل
← وزير. (ل - ب)

سرکي خيل: د ميراخيلو کورنۍ ← مدخوزي ← خدر خيل ← اوتمانزي ←
درويش خيل ← وزير. (ل)

سرکي خيل (رحيم خيل): د اخيلو خيل ← اسماعيلزي ← اورکزي. (ل)

سرکي خيل: احمدزي ← عمرزي ← دوتاني ← ابراهيم لودي.

سرگه: عمر خيل ← پرنگي ← سياني ← ابراهيم لودي.

سرگه، (کوټه ← پښين ← لورلايي ← ژوب): د کاکړو تپه. (ل)

سرگه خيل: د عليخاني کورنۍ ← بومي خيل ← نصرالدين ← کالوخيل

← احمدزي ← درويش خيل ← وزير. (ل)

سرگري کور، (بوټي ډاگه): د خدي خيل ← خوزي ← مومند. (ل)

سرگل خيل: د پيروال خيلو کورنۍ ← تتارخيل ← حسن خيل ← ادم خيل

← اپريدي. (ل)

سرگلي، (کر مه): د توريوله تپوڅخه يوه تپه ده. (ل)

سرگلي: نصردين ← گريز ← مبارک ← وزير.

سرگوخيل (سييو): د پنجپاي کهول ← نسوزي ← الياسزي ←

بونيروال. (ل)

سرگيوري (سرگه)، (کوټه - پښين - لورلايي - ژوب): د کاکړو تپه. (ل)

سرگين خيل: خواجه هوس خيل ← موسی خيل ← خدوخيل ← دريزي ←

سدوزي ← اوتمانزي ← عثمان ← مندر.

سرمست خيل: چهنډوخيل ← نقره دين ← عيسکي ← سمی ← کيوي ←

شيتک.

سرمست خيل: گيگا خيل ← هيبست خيل ← نوناخيل ← بهلولزي ←

مسعود. (ل - ب)

سرمست خيل: دادي خان ← کاسي خيل ← عمرخيل ← مشاني ← نيازي.

سرمست: مموزي ← اکاخيل ← علي خيل ← ايزب ← برهان ← غلزي.

سرمست خيل: بلدي (مدا) خيل ← دورداني ← ووژي خيل ← محمود خيل

← اوتمانزي ← موسی درویش ← خدری ← وزير.

پښتنې قبيلې او خیلونه

سرمست خیل : مچي خیل ، عبدال خیل ، بارک خیل ، محمود خیل ،
اوتمانزي ، موسی درویش ، خدري ، وزیر (ل-ب)

سرمست خیل : د میاخیلو کورنۍ ، جنه خوري ، حسن خیل ، ادم خیل ،
پریدي (ل)

سرمشي : د سلیمکي کهول ، خلي خیل ، شمن خیل ، مسعود (ل)

سرنې خیل : خرقې ، غورزي ، سورباني

سرنې خیل : د سموزیو خیل ، اسماعیلزي ، اوتمانخیل

سروانخیل : یعقوبزي ، گنده پور ، اوسترياني

سروانخیل ، (ژوب) : د سلیمان خیلو پښه ، غلزي (ل)

سروان خیل : د دادو خیلو خیل ، ناصر ، غلزي (پوونده) (ل)

سرواني : شاه حسین غوري

سروپ خیل : امنزي ، بارک ، یاسین خیل ، میري خیل ، برکویت ،

تري ، تورمان ، لقمان ، ختک)

سرور خیل : سشت ، تاجه خیل ، فاضل ، شاه بیگ ، بلو خیل ، ایسپ

، اسماعیل ، بوین ، بنادي خیل ، مندک ، ادریس ،

سرهنگ ، الا ، خاکو ، نیازی

سرور خیل : لنگر ، عبدالرحمن ، سلیم خاني ، شمسي خیل ، شیخ

فرید خیل ، شیخ ملي ، ممون خیل ، محمد ، عیسی خیل ،

نیازی

سرور خیل (دویگر- زوی) وزیر وصلي ویل کیږي چې دوی سادات دي (ل)

سرود خیل : د نیکزام خیلو کورنۍ ، تورسپار ، گلبي ، ادم خیل ،

پریدي (ل)

سرو: بابي

سروه: د بوشاخیلو کورنۍ ، کمالی حلیمزي ، مومند (ل)

سره: سینکي ، تبي

سره گنده، (ډنډ): ابراهیم وزیر ، وصلي (ل)

پښتني قبيلې او خېلونه

سره ناصر، (د ژمي د غازيخان ديري په چوتي کې اوسي): د ناصرو پښه
« غلزي پوونده (ل)

سرهنگ: الا « خاكو « نيازي

سريپال: سرواني « لودي

سري خيل: د بيري خيلو كهول « گليشاهي « برشمن خيل « شمن خيل
« مسعود. (ل)

سري خيل: شموزي « اوتمانخيل

سريدال خيل: برمي خيل « دعوت خيل « بهمري « اوتمانخيل « برهان
سربني: قيس (عبدالرشيد)، (كاس = ساك) (۱) « پكتيس (۲)

سربي خيل: خوتي « غرضي « سوياني « شيتك

سره مينه: عليزي « اوتمانخيل

سده (سه سده): (ماليزي « خويزي « اکوزي په کې شامل دي او کله کله
د يوسفزيو « سلطانخيل « پاينده خيل « نصرالدين خيل هم په
کې راځي). (ل)

سعداله خيل: مرادي خيل « بشر « زرین « عيسك خيل « ميردادخيل «
کشاخيل « مما « اچوخييل « سلار « سندر « مروت « لواني

سعدزي: عرب « هوتک

سعدنزي: سليمانخيل « ايزب « برهان « غلزي

مسعود خيل: ساني « پني « داني « عرغنتي

سعیدخيل: برمزيد « سکندر خيل « خدوخييل « سندر « سلار « مروت «
لواني

سعیدخيل: سوکړي (خوجري) « سناور « سمی « کيوي « شيتک

سعیدخيل: (سيدخيل وگورئ)

۱- زيار پوهاند محاور احمد پښتو او پښتانه

۲- حده قدرت الله، تواريخ پښتون افغان افغانستان

سعید خیل: بوزي (بازي) خیل ← مده خیل ← براهیم خیل ← اوتمانزي ←
درویش خیل ← وزیر.

سعید خیل: عمرزي ← سین خیل ← احمدزي ← درویش خیل ← وزیر.
سعید کور: لنگر خیل ← قابل خیل ← مبارک خیل ← دولتزي ← امازي ←
عثمانزي ← مندر.

سقر خیل: د غلام خیلو کورنۍ ← هیبت خیل ← جواکي ← آدم خیل ←
اپریدی. (ل)

سقرزي، (لورلایي- ژوب): د حمزه زیوکھول ← عربي خیل ← سنزرخیل ←
کاکړ. (ل)

سقرزي، (کوټه- پښین): د حمیدزیوکھول ← اخکزي ← ابدال ← ترین. (ل)
سقرزي: د بازي کھول ← هارون خیل ← سنتا ← کاکړ. (ل)
سقرزي، (سیوی- لورلایي): د ملکز یو خیل ← غونجي ← زرغون. (ل)
سقرزي: درې پلاره (گنډه پور) اوستریاني.

سفیدزي: غون ← هوتک ← بارو ← توران ← غلزي.
سکتري: اورمې.

سکراني، (لورلایي): د ماریاني خیل ← سپین ← ترین. (ل)
سکندر خیل: خدر خیل ← سندر ← سلار ← مروت ← لوانی.

سکندر خیل: ازغر (اغزر) خیل ← سپاهی خیل ← مهرخان ← خواص خیل
← عمرخان خیل ← سلیمان ← بهرام ← سلار ← مروت ← لوانی.

سکندر خیل: عبدلخیل ← بارک خیل ← محمود خیل ← اوتمانزي ←
درویش خیل ← وزیر.

سکندر خیل: بره خان خیل ← معدود خیل ← کشرانزي ← عنایت خیل
← کمالزي ← عثمانزي ← مندر.

سکندر خیل: چیت ← مندان ← سمی ← کیوي ← شیتک.
سکندر خیل: عیسکی ← سمی ← کیوي ← شیتک.

سکندر خیل: دوډه خیل ← حسینزي ← تري (گنډه پور) ← اوستراني.

- سکندر خیل: اسماعیلزي ← امازي ← عثمانزي ← مندر.
- سکندر خیل: دلتانخیل ← منظرخیل ← براهیم خیل ← اوتمانزي ← درویش خیل ← وزیر.
- سکندر خیل: برت خیل ← دادي خیل ← فیروز خیل ← میرداد خیل ← کشاخیل ← ماما ← اچوخیل ← سندر ← سلاز ← مروت ← لوانبي.
- سکندر خیل: جیب خیل ← بالخیزي ← چارسده ← اکازي ← اوتمانزي ← عثمان ← مندر.
- سکندر خیل: عربزي ← چارسده ← اکازي ← اوتمانزي ← عثمان ← مندر.
- سکندر خیل: د پللي کهول ← تپيايي ← تپيزاد ← دور. (ل)
- سکندر خیل: د بديوي کهول ← خلي خیل ← برشمن خیل ← مسعود. (ل)
- سکندر خیل: حسن خیل ← هاشم خیل ← خاخي.
- سکندر خیل: د خونې خیلو کورنۍ ← بنادي خیل ← نصري ← کالوخیل احمدزي ← درویش خیل ← وزیر. (ل)
- سکندر خیل: د پخي کهول ← بوډي ← زخه خیل ← اپريدي. (ل)
- سکندر خیل، (د درادر دره): د درادر مموزيوخیل ← اسماعيلزي ← اورکزي. (ل)
- سکندر خیل: د کوکي خیلو پښه ← اپريدي. (ل)
- سکندر خیل: گندي ← عیسی خیل ← مومند. (ل)
- سکندر کور خیل: د کمال خیل کورنۍ ← مدوخیل ← اسدخیل ← میتاخان خیل ← کوکي خیل ← اپريدي. (ل)
- سکندري خیل: علي خیل ← منظرخیل ← براهیم خیل ← اوتمانزي ← درویش خیل ← وزیر.
- سکني، (لورلايي): د لاسياني خیل ← سپين ← ترين. (ل)
- سکووال: راناخیل ← دولت خیل ← موسی ← ترکي ← موسی ← ابراهیم غلزي.
- سکه خیل: د سلیمکي کهول ← خلي خیل ← شمن خیل ← مسعود. (ل)

سکي خيل: د مموزيو خيل، مشيان (ل)

سکي خيل: بره خيل، شهاب الدين، دولت، عيسى خيل، عمرانزي،
گنده پور

سکوخيل: سور خيل، ابي خيل، بنگي خيل، ساغري، بولاق،
لقمان (ختک)

سلاراني، (لورلايي) عمرانني (ل)

سلارخيل: تفوت، کاکړ

سلار خيل: ماني خيل، محمد خيل، دولتزي، اورکزي

سلاک خيل، (ژوب-لورلايي): د عمرزيو خيل، ناصر، غلزي (ل)

سلاکزي (سالاکزي)، (ژوب-لورلايي): د حمزه زيو خيل، عربي خيل،
سنزرخيل، کاکړ (ل)

سلامت خيل: بده خيل، سرور، عيسکي، سمي، کيوي، شيتک

سلام خيل: يحيي خيل، احمدزي، سليمانخيل

سلتک: موسی خيل، مقبل، کرلايي

سلطان: اببي، موسی خيل، منگل

سلطان باستاينزي: سليمانخيل، ايزب، برهان، (ابراهيم)، غلزي

سلطانخيل: خاص خيل، اباخيل، سهيل، بازيدزي، اکوزي

سلطانخيل: عموخيل، خدوخيل، سندر، سلار، مرودت، لوانبي

سلطانخيل: مليزي، خواجوزي، اکوزي

سلطانخيل: توتيزي، بهرت، سرهنگ، الا، خاکو، نيازي

سلطانخيل: عيسى خيل، عمرانزي، مانيزي، رزر، مندر

سلطانخيل: د خرمنج خيلو کورنۍ، خواجه خيل، ميامي، کابل خيل،

ولي خيل، اوتمانزي، درویش خيل، وزير (ل)

سلطانخيل: د بوجياخيلو کورنۍ، شينگي، بهلولزي، مسعود (ل)

سلطانخيل، د ژمي د اسماعيل خان ديرې په جانلي او ژوب کې: د سلیمانخيلو پښه ← غلزي.

سلطانخيل: د حسن خيلو کورنۍ ← پخي ← بوډي ← زخه خيل اړيدي. (ل)

سلطانخيل: داني کهول ← بوډي ← زخه خيل ← اړيدي. (ل)

سلطانخيل: د سه پای کهول ← محمد خيل ← اورکزي. (ل)

سلطانخيل، (مهانې): د حسن خيلو کهول ← مداخيل ← عيسی زي ← يوسفزي. (ل)

سلطانخيل: د حمزه خيلو خيل ← د گنداو او کمالی حليمزي ← مومند (ل-ب)

سلطانخيل: د سورانخيل کهول ← بيکري ← سپاه ← اړيدي. (ل)

سلطانخيل: د شيرگلي خيل ← اکاخيل ← اړيدي. (ل)

سلطانخيل: عبدالخيلو کهول ← اورمزخيل ← سپاه ← اړيدي. (ل)

سلطانخيل، (پنجکوره-دير): د ماليزيو کهول ← خوازه زي ← يوسفزي. (ل)

سلطانخيل: د بازید خيلو کورنۍ ← شاموزي ← خوازه زي ← اکوزي ← يوسفزي. (ل)

سلطانخيل: د اکاخيلو کورنۍ ← اسماعيلزي ← دولتزي ← ماليزي ← بونيروال. (ل)

سلطانخيل: اکاخيل ← ماپي ← عثمان. (اړيدي)

سلطانخيل: مسعود خيل ← موسکي ← پوک ← سورياني.

سلطانخيل: سمراز (سراز) ← سلیمانخيل ← ايزب ← برهان ← غلزي.

سلطانخيل: اسماعيلزي ← سلیمانخيل ← ايزب ← برهان ← غلزي.

سلطانخيل: خرمزخيل ← خواجه خيل ← بيامي ← کابل خيل ← ولي خيل ← اوتمانزي ← درويش خيل ← وزير.

سلطانخيل: بازیدخيل ← تولاخيل ← خدران.

سلطانخيل: مموت خيل ← خالي خيل ← خوکني.

سلطانخيل: خاتونخيل ← واله دين ← عرضي ← سورياني.

پښتنې قبيلې او خپلونه

سلطانخيل: سه پاي ← محمد خيل ← دولتزي ← اورکزي

سلطانخيل: مچه خيل ← رانيزي

سلطانخيل: سرهنگ ← الا ← خاکو ← نيازي

سلطانخيل (سلطاني): مندوزي ← اکاخيل ← علي خيل ← ايزب ← برهان
← غلزي

سلطانخيل: د گنداو حليمزي ← عيسى ← موسی زي ← مومند

سلطانخيل: گوندي ← ادوخيل ← اديه خيل ← خروتي

سلطان نزي: د ناتوزيو کهول ← حسن خيل ← دومر ← ستررخيل
کاکړ (ل)

سلطانزي: (کوټه - پښين - ژوب): عيسى خيل ← سنيا ← کاکړ (ل)

سلطانزي: (لرغه): د ماليزيو خيل ← اوباخيل (ژوب) ← شيراني (ل)

سلطانکور: سکندر خيل ← بره خانخيل ← مغدودخيل ← کشرانزي ←
عنايت خيل ← کمالزي ← عثمان ← مندر

سلطانکه خيل (د سوات او پنجکوري د سيندونو د گليدو ختيځه او
جنوبي برخې کې): د برو رانيزيو خيل ← اکوزي ← د سوات
يوسفزي (ل)

سلطان محمد: د موسراخيلو کهول ← اشازي ← الياسزي ← بونيروال (ل)

سلطان محمد خيل: بسوخيل ← عمرخيل ← زلوزي ← سدوزي
اوتمانزي ← عثمان ← مندر

سلطان محمد کور: ملي خيل ← عمباره خيل ← دولتزي ← امازي
عثمانزي ← مندر

سلطاني: (سلطانخيل وگورئ)

سلطاني: شهبابي خيل ← فتح خيل ← عليزي ← مسعود

سلطاني خيل: مسکين خيل ← عمباره خيل ← دعوت خيل ← بهمري
اوتمانخيل ← برهان

سلطاني خيل: هيممل خيل ← هوتي ← ملي خيل ← سالارزي ← الياسزي
← موسی ← يوسفزي.

سلطانخيل: شينواري ← کاسي.

سلماني: کله کله دوی د خدر خيلو په نامه بلل کيږي خو په حقيقت کې
دوی ووژي خيل دي ← محمود خيل ← (حماگه يې په خدر
خيلو کې ده). (ل)

سلطاني خيل، (د کلات د غلزيو او جلال اباد سيمو کې): د غلزيو پوونده
سوداگرو تپو څخه يوه تپه ده. (ل - ب)

سلمي خيل: روزي خيل ← عمر خيل ← توران ← پايه خيل ← تتا ← کجين
← بيتهني.

سلواخيل: د مولاگانو خيل ← ماليزاد ← دور. (ل)

سليمان: عيدک ← کښتني دور. (ل)

سليمان خوا: خاتون ← ملکزې ← رزږ ← مندر.

سليمان خيل: توتيزي ← بهرام ← سلاږ ← مروت ← لواني.

سليمانخيل: حسن خيل ← هاشم خيل ← ځاڅي.

سليمانخيل: شيخمل خيل ← قنبر خيل ← ميراحمد خيل ← فيروز خيل ←
اولاخيل ← ماږي ← عثمان. (ايريدې)

سليمانخيل: سپين ← ترين.

سليمانخيل: تپي ← مروت ← لواني.

سليمانخيل: مداخيل ← بام خيل ← خدو خيل ← دريزي ← سدوزي ←
اوتمانزي ← عثمانزي ← مندر.

سليمانخيل: سرواخيل ← يعقوبزي ← گنده پور ← اوسترائي.

سليمانخيل: بازيد خيل ← حسام ← دولتزي ← امازي ← عثمان ← مندر.

سليمانخيل: ابراهيم ← بازيد ← مانيزي ← رزږ ← مندر.

سليمانخيل: ابراهيم خيل ← موسی خيل ← سليمانخيل ← احمدزي.

سليمانخيل: بهرام خيل ← جلم ← رانيزي.

پښتني قبيلې او خېلونه

- سليمانخيل مندو ، مومند ، دولتيار ، غورياخيل
سليمانخيل مريز ، تور ، مولي ، دور
سليمانخيل ، (د خانكي وادي) ، د سداخيلو خيل ، اسماعيلزي ،
اوركزي ، (ل)
سليمانخيل ، د شېخمل خيلو كهول ، قمبرخيل ، قمبرخيل ، اپريدي ، (ل)
سليمانخيل ، بهرامكه خيل كهول ، برراينيزي ، اكوزي ، د سوات
يوسفزي ، (ل)
سليمانخيل ، (ژوب ، لورلايي ، كوته ، پښين) ، د غلزيو تپه ، (ل - ب)
سليمانخيل : لوى ماموند ، ماموند ، تركاني
سليمانخيل ، (كوته - پښين) ، د ترغره پښه ، كاگر ، (ل)
سليمانزي : د سالار پښه ، گدون ، (ل - ب)
سليمانزي ، (لورلايي) ، محمدزيو پښه ، ايسوتيان ، (ل)
سليمانزي ، (كوته - پښين - لورلايي) ، د ناصرو پښه ، غلزي ، (ل)
سليمانزي ، (ژوب) ، د ببر پښه ، شيراني ، (ل)
سليمانزي ، (ژوب) ، د حسنزيو خيل ، كينزي ، سنزرخيل ، كاگر ، (ل)
سليمانزي ، (ژوب) ، د دعوتخيلو كهول ، حيدر خيل ، مندوخيل ،
پني ، (ل)
سليمانزي : جلالزي ، اود ، تركي ، موسى ، ابراهيم ، غلزي
سليمانزي : جيبزي ، گريز ، ساپي
سليمانزي : خضر خيل ، مليزي ، نوناخيل ، مروت ، لواني
سليمانزي : گوجنزي ، اخكزي
سليمانزي : زكوخيل ، خروتي
سليمان محمدزي : د اروزيو كهول ، احمد خيل ، حسن خيل ، شيراني ، (ل)
سليمانني ، د عبدلخيلو كورنۍ ، لنگرخيل ، خويداخيل ، گيډي خيل
، مانزي ، عليزي ، مسعود ، (ل)

سليم خان خيل: ماماخيل ← غرني خيل ← توتيزي ← بهرام ← سلار ← مروت ← لوانې.

سليم خان خيل: محمد خان خيل ← بابكر خيل ← كنازي ← اوتمانزي ← عثمانزي ← مندر.

سليم خان كور: سریدال خيل ← برمي خيل ← دعوت خيل ← بهمري ← اوتمانزي ← برهان.

سليم خاني: شمسي خيل ← شيخ فرید خيل ← شيخملي ← ممون خيل ← محمد ← عيسى خيل ← نيازي.

سليم خيل: حاتم خيل ← ناخيل ← تركي ← موسى ← ابراهيم ← غلزي.

سليم خيل: سكندر خيل ← عيسكي ← سمې ← كيوي ← شيتك.

سليم خيل: تاني خيل ← عمر خيل ← مشاني ← نيازي.

سليم خيل: فاضل ← شاه بيك خيل ← بلو خيل ← ايسپ ← اسماعيل ← بوبن ← بنادي خيل ← مندك ← ادریس ← سرهنگ ← الا ← خاكو ← نيازي.

سليمكي: د خلي خيل خانگه ← برشمن خيل ← شمن خيل ← مسعود. (ل)

سليمكي: د پنځه پلاره كورنۍ ← عبدلي (عبدالحي) ← ايمل خيل ← بهلولزي ← مسعود. (ل)

سليمكي: د خلي خيلو خيل ← شمن خيل ← مسعود. (ل)

سليمي خيل: بالاخيل ← هيبيك ← سورياني.

سليمي خيل: بوبلي ← توري خيل ← براهيم خيل ← اوتمانزي ← درویش خيل ← وزير.

سليمي خيل: د عمر خيلو خيل ← تتا ← بيتني. (ل)

سليمي خيل: د ډچي خيلو كورنۍ ← پالي خيل ← مانزي ← عليزي ← مسعود. (ل)

پښتني قبيلې او خېلونه

سليمي خيل: د جلال الدين كورنۍ ← شيخ بازيد خيل ← ايسپ خيل ←
زلي خيل ← بومي خيل ← نصري ← كالو خيل ← احمدزي ←
درويش خيل ← وزير. (ل)

سمایل خيل: بنادي خيل ← بوبك ← دينا ← كجين ← بيتني.

سم خيل: (ژوب): د سرگره پښه ← كاكړ. (ل)

سمراز (سراز): سليمان خيل ← ايزب ← برهان ← علزي.

سمروزي: لوري خيل ← دلازك ← كودي.

سمعيل خيل: پنجو خيل ← ايسپ خيل ← نصر خيل ← دولتخوازي ← بهرام
← سلار ← مروت ← لواني.

سمعيل خيل: برهيمزي ← اكازي ← اوتمانزي ← عثمانزي ← مندر.

سمعيل خيل: عليزي ← اوتمانزي ← عثمان ← مندر.

سمعيلزي: جيزي ← پوپلزي.

سمكوري: د عليوالو تپه. (ل)

سمل: بنگښ.

سمل (اسماعيل): د شموزيو كهول ← خوازه زي ← اكوزي ← د سوات
يوسفزي. (ل)

سملا خيل، (تورغر): د سوات د ديشيوالو تپه. (ل)

سمل خيل: د بانخيلو كورنۍ ← فيروزي ← چغرزي ← ماليزي ←
يوسفزي. (ل)

سمل خيل: حسن خيل ← عيسكي ← سمي ← كيوي ← شيتك.

سمل خيل: اچو خيل ← سندر ← سلار ← مروت ← لواني.

سملزي: مريم خيل ← دريه خيل ← دور. (وصلي)

سملهاني: مشواني.

سملزي: بنگښ. (ل)

سملې، (كوټه - پښين): د كاسيانو تپه ده. (ل)

سمنا خيل: دغولي خيلو کورنۍ ← عمبرخيل ← ميتاخان خيل ← قمبر خيل
← اږيډي (ل)

سمند، (لورلايي): د لونيانو د رکزيو پښه. (ل)

سمندر خيل: گنډ اخيل ← نصرتي ← ايسوري ← ککي ← تورمان ←
لقمان. (ختک)

سموخيل: عليزي ← اوتمانزي ← عثمان ← مندر.

سموزي: لودي خيل ← دلازاک ← کودي.

سموزي، (مستوره - خانکي او ميرانزيو سيمه): د شيخانو له دريو پښو
څخه يوه پښه ده په اورکزيو کې اوسي. (ل)

سمون خيل: بابکرخيل ← غلزي.

سمي: کيوي ← شيتک.

سمي خيل: منه خيل ← تپي ← ابراهيم ← دور.

سميلاني، (لورلايي): د ارواني خيل ← سپين ← ترين. (ل)

سميلزي: اسماعيلزي وگورئ، (ل)

سمين خيل: توتاخيل ← يوسف خيل ← اندر. (سهاک)

سن: د خاکيزيو کهول ← اشازي ← الياسزي ← بونيروال. (ل)

سن (سني خيل): د گدايزيو خيل ← الياسزي ← بونيروال. (ل)

سناخيل: سسده (سه سده) ← کنازي ← اوتمانزي ← عثمان ← مندر.

سنبل: زام (جام) ← تور ← حميم ← دکن ← جمال ← نيازي.

سنتا (سنتا)، (کوټه، پښين، لورلايي، سيوی، ژوب): د کاکړو تپه ده. (ل - ب)

سنتيزي: خيروخيل ← بادين خيل ← ترکي ← موسی ← ابراهيم ← غلزي.

سنجرخيل: موسگي ← درزي خيل ← محمودخيل ← اوتمانزي ← درويش
خيل ← وزير.

سنجرخيل: عمرخاني خيل ← سليمان خيل ← توتيزي ← بهرام ← سلار ←
مروت ← لواني.

سنجر خیل: گنډاري ← پر باد خیل ← کمبل خیل ← هاتي خیل ← سین خیل
← احمدزي ← درویش خیل ← وزیر.

سنجر خیل: خدر خیل ← جلو خیل ← فتح خان ← سلطان خیل ← سرهنگ
← الا ← خاکو ← نیازی.

سنجر خیل: د سده خیلو کورنۍ ← سپرکي ← کالو خیل ← درویش خیل ←
وزیر. (ل - ب)

سنجرزي: نصرتزي ← بارکزي.

سنخل خیل: اکا خیل ← ماڼي ← عثمان. (اږيډي)

سنخه خیل: موسی خیل ← امند ← زکو خیل ← خروتي.

سن خیل: د اباخیلو خیل ← تتا ← بيتني.

سن خیل، (د اسماعیل خان دیرې سیمه کې): د میانخیلو پښه ← لواني
(پوونده). (ل)

سن خیل: پتول ← ابراهیم ← سرمست ← ادهم ← عمر ← خواجه ← سنبل
← نیازی.

سندرا خیل: د شامي خیلو خانگه ← جلال خیل ← نونا خیل ← بهلولزي ←
مسعود. (ل)

سندرائي، (لورلایي): دا دواني خیل ← سپین ← ترین. (ل)

سندر خیل: شامو خیل ← زکو خیل ← خروتي.

سندي خیل: علي خان خیل ← مبارک خیل ← بهلول ← مانيزي ← رزږ ←
مندږ.

سندي خیل: بره خان خیل ← مغدود خیل ← کشرانزي ← عنایت خیل ←
کمالزي ← عثمانزي ← مندږ.

سنزر (سران) خیل، (کوټه - پښین - سیوی - لورلایي - ژوب): د کاکړو یوه
ستره تپه ده. (ل - ب)

سنزر خیل: د بوبلي کهول ← شینگی ← بهلولزي ← مسعود. (ل)

سنزر خيل: بايست خيل ← حسن خيل ← گوگي ← تاجيزي ← بهرام ← سلار
← مروت ← لواني.

سنزل خيل (سينيال خيل): د کمال خيل کهول ← صاحب جان ← اکاخيل
← اپريدي. (ل)

سنزي: غوره دره ← جاني خيل ← منگل.

سنزي: د عيسى زيو پښه ← ترکاني. (ل)

سنزي: د کيسو کهول ← وړوکي ← دينا ← بيتني. (ل)

سنگاسزي، (لورلبي): د مرغزاني پښه ← بيتني. (ل)

سنگرخيل، (دانش کول): د يوسف خيلو خيل ← عيسى زي ← مومند. (ل)

سنگرخيل: خرخين ← مده خيل. (وصلي). (ل)

سنگرخيل: قابل خيل ← Embare خيل ← دولتزي ← امازي ← عثمان ←
مند.

سنگوخيل: شينواري ← کاسي.

سنگوخيل: عبدالرحيم خيل ← شېلي خيل ← عبدالله ← بارک ← عثمان ←
شينواري ← کاسي.

سنگي: بره خان خيل ← بيزن خيل ← بنادي خيل ← نصري ← کالوخيل
احمدزي ← درويش خيل ← وزير.

سنگي (سينکي): تني.

سنگيت خيل: دريا خيل ← فتي خيل ← سودي خيل ← باقي خيل ← ولي
خيل ← اوتمازي ← درويش خيل ← وزير.

سنگي خيل: د جلال الدين کورنۍ ← شيخ بازيد خيل ← ايسپ خيل ←
زلي خيل ← بومي ← نصري ← کالوخيل ← احمدزي ← درويش

خيل ← وزير. (ل)

سنگي خيل: صبري ← کرلبي.

سني: سرواني.

سني خټک، (غربي تيري): د خټکو يوه څانگه ده. (ل)

- سټيرې، (سيوی)، د وينځي خيل ← سپين ← ترين. (ل)
- سواتهي: دلازاك (وصلي) ← سه سده ← بهمري ← اوتمانخيل ← برهان.
- سواتيان، (د سوات دره - پنجكوري نه تركوهستان پورې): دغه نوم د
اكوزيو دپاره چې د يوسفزيو تپه ده او په سوات كې اوسي،
راځي (ل)
- سوارخيل: گېگاخيل ← هېبت خيل ← نوناخيل ← بهلولزي ← مسعود.
- سواري: د منډال پښه ← اوتمانخيل. (ل)
- سواكي: د لنډي خيلو كورنۍ ← سډن خيل ← خويدادي ← ملكشاهي ←
ايمل خيل ← بهلولزي ← مسعود. (ل)
- سواني كور، (بوهي ډاگ): د خدي خيلو خيل ← خويزي ← مومند. (ل)
- سوپخيل: د جانبېگ خيلو كورنۍ ← علي خانخيل ← سركي خيل ←
مداخيل ← ابراهيم خيل ← اوتمانزي ← درويش خيل ← وزير. (ل)
- سوت (ايسوت) خيل: د مياخيلو پښه ← لواني. (پوونده). (ل - ب)
- سوت خيل: نورالدين ← ابو خيل ← اديه خيل ← خروتي.
- سوخيل: تور ← مولي ← دور. (ل)
- سوداخيل: د مير داد خيلو كورنۍ ← عبدالرحمن خيل ← نوناخيل ←
بهلولزي ← مسعود. (ل)
- سودي، (سيوی): د پني تپه. (ل)
- سودي، (سيوی): د مرغزاني پښه ← پني. (ل)
- سورخيل: ابي خيل ← بنكي خيل ← ساغري ← بولاق ← لقمان. (ختك)
- سور، (كوټه - پښين): تر غاره پښه ← كاكي. (ل)
- سور (سوري): اسماعيل ← سياني ← ابراهيم لودي.
- سوراب كور: د فاطمه كور كورنۍ ← شراغ خيل ← قدم خيل ←
فيروزخيل ← مشي خيل ← ماني خيل ← حسن خيل ← ميتاخان
خيل ← كوكي خيل ← ايرېدي. (ل)
- سوراخيل: جېگا خيلو كورنۍ ← نوناخيل ← بهلولزي ← مسعود. (ل)

- سورانخيل: د بابكري خيل ← سپاه ← اږيډي. (ل)
- سورانخيل: د خروټو پښه ← غلزي (پوونده). (ل)
- سورانخيل: نورادين ← الوخيل ← ايه خيل ← خروټي.
- سورانخيل: کاکړ.
- سوراني، (لورلايي): د خدراني پښه. (ل)
- سوراني، (سورياني): شيتک.
- سوريت خيل: د کولاخلو کهول ← ملک الدين خيل ← ملک الدين خيل ← اږيډي. (ل)
- سورت خيل: د سطلاني کهول ← شابي خيل ← عليزي ← مسعود. (ل)
- سورت کور: د ضاوالدين کهول ← بوډي ← زخه خيل ← اږيډي. (ل)
- سورخدخيل: د غيبي خيلو کهول ← بابکري ← سپاه ← اږيډي. (ل)
- سورخه کور، (پنديالی): د کور يا خرپه والو خيل ← برهانخيل ← مومند. (ل)
- سورخيل: د علي خيلو کهول ← اشوخیل ← ادم خيل ← اږيډي. (ل)
- سورخيل: خويدادی ← ملکشي ← ممل خيل ← بهلولزي ← مسعود.
- سوردودي خيل، (د بنو سيمه): د دودي خيلو کورنۍ ← خندر خانخيل ← هتي خيل ← احمدزي ← درويش خيل ← وزير. (ل)
- سورسرمشي: دخلي خيلو خانگه ← شهورشمن خيل ← شمن خيل ← مسعود. (ل)
- سورک خيل: ميري خيل ← گلشي ← شمن خيل ← عليزي ← مسعود.
- سورنگي: ريمي ← ممش خيل ← خوژک ← پوک ← سورياني.
- سوره خيل: د جيگا خيلو کهول ← نوناخيل ← بهلولزي ← مسعود. (ل)
- سوري، (کوټه - پښين): د سرنگزي کهول ← هارونخيل ← سنټيا ← کاکړ. (ل)
- سوري: (سواري و گوري). (ل)

سوري (پاو): د کلوټ خپلو خپل ← سميلزي ← ترکانې. (ل)
سوريا خپل: پاسني او بنکيني ← مهمندي (مومند) ← انوخيل ← برکويت
← تري ← تورمان ← لقمان (خټک)

سورياني: (سوراني وگورئ)

سوري خپل: تولاخيل ← خدران.

سوري خپل: باقي خپل ← ولي خپل ← اوتمازي ← درويش خپل ← وزير.

سوريزي: پيروي ← يونس خپل ← رهمند ← توخي.

سوفانزي، (کوټه - پښين کي): د عليزيو خپل ← تور ← ترين. (ل)

سوگني: حسزي ← تانوزي ← تور ← عيسي ← زختر ← ابدال ← ترين.

سوگي: مل خپل ← توري خپل ← براهيم خپل ← اوتمازي ← درويش خپل ←

وزير.

سوگي: د محمد خپلو کهول ← ملخ ← ماليزاد ← دور. (ل)

سوليزي: (برسوليزي او کوزسوليزي ← وگورئ). (ل)

سومات، (لورلايي): د خدراني پښه (ل)

سوني خپل: زرغون کهول ← گلي ← ادم خپل ← اپريدي. (ل)

سوهان خپل، (ژوب): د حيدر خپلو خپل ← مندوخيل ← پني. (ل)

سويل خپل: تره کي.

سهاب کور، (لوی شلمان): د دورمه کور کهول ← شاه منصور خپل ←

ترکزي ← مومند. (ل)

سهار: شموزي ← کيوي ← سنجر ← تفوت ← کاکړ.

سهاک: موسی ← ابراهيم ← غلزي.

سهالت خپل: نورنگ خپل ← بهاي خاني ← سليم خاني ← شمسي خپل ←

شيخ فريد خپل ← شيخ ملي ← ممون خپل ← محمد ← عيسي

خپل ← نيازي.

سه پا: بايزي ← موسی زي ← مومند

- سه پاي: او لاخيل ← ماپي ← عثمان (اپريدي)
- سه پاي: بازي خيل ← اود ← ترکي ← موسی ← ابراهيم ← غلزي.
- سه پاي، (د مستوري وادي): محمد خيل ← دولتزي ← اورکزي. (ل - ب)
- سه سده (سيسده): بهمري ← اوتمانخيل ← برهان.
- سه سده (سيسده): زیده خيل ← ملکزي ← زرې ← مندر.
- سه سده: دولت خيل ← اباخيل ← زلوزي ← سدوزي ← اوتمانزي ← عثمان
← مندر.
- سه سده: کنازي ← اوتمانزي ← عثمان ← مندر.
- سهيل خيل: بلي خيل ← بارک خيل ← محمود خيل ← اوتمانزي ← درويش
خيل ← وزير.
- سياني: خاکو ← نيازي.
- سياهزي: جلالزي ← يونس خيل ← رهمند ← توخي.
- سيبت خيل: د سبوخي کهول ← خوازه زي ← اکوزي ← يوسفزي. (ل)
- سيبزي: ابراهيمزي ← بنادزي ← عليزي ← دخيل خيل ← کاکړ. (ل)
- سيبزي، (ژوب کي): د سنزخيلو پښه ← کاکړ. (ل)
- سيپ خيل: زرگر خيل ← ممه خيل ← ميري ← کيوي ← شيتک.
- سيپل: عيبيزي ← کتاني ← زمند.
- سيپتا خيل: خرمزخيل ← خواجه خيل ← بيامي ← کابل خيل ← ولي خيل ←
اوتمانزي ← درويش خيل ← وزير.
- سيپت خيل: اريوزي ← تني ← شيتک.
- سيد، (کوټه - پښين کې): د بارکزيو خيل ← ترغاره ← کاکړ. (ل)
- سيدا احمد: د عليشيرزيو خيل ← کښکرزي ← اورکزي. (ل)
- سيدا احمد خيل: کمال خيل ← جيبيزي ← نسو خيل ← مروت ←
اوتمانخيل ← سپنگي ← ناصر.

سيدا احمد خيل: خواجه خيل ← ذهب خيل ← لگن خيل ← موسی ← ترکی
← موسی ← ابراهيم ← غلزي

سیدال (سیدان) خيل: درې پلاره ← بازگ خيل ← براهيميزي ← تري (گنده پور) ← اوستراني.

سیدال خيل: عیسی خيل ← عمرانزي ← گنده پور ← اوستراني.

سیدان درخوالو پښه ← لوني (ل)

سیدان خيل: سیدال خيل وگورئ.

سیداني: دم ← چاد ← شیراني.

سیدترمزي: د علیوالو یوه تپه ده، (ل)

سیدخان نمسي: د علیکران کهول ← مموزي ← لښکرزي ← اورکزي، (ل)

سیدخانزي: د ميزي کهول ← نس خيل ← سنزرخيل ← کاکړ، (ل)

سیدخاني: هیبوخيل ← برهيم خيل ← بوباخيل ← علیزي ← اوتمانزي ← عثمان ← مندر.

سیدخيل: سوت خيل ← میاخيل ← لواني.

سیدخيل: پیروزي ← یونس خيل ← رهمند ← توخي.

سیدخيل: ملاخيل ← غلزي ← (وصلي - کوچيان).

سید خيل: مامور ← داوودزي ← دولتيار ← غورياخيل.

سیدخيل: گنداخيل ← عمرانزي ← گنده پور ← اوستراني.

سیدخيل: ياره خيل ← شمروزي ← جفرزي ← رزر ← مندر.

سیدخيل: حیات خيل ← ممش خيل ← خوژک ← سورياني.

سیدخيل: خواجه خيل ← ذهب خيل ← لگن خيل ← موسی ← ترکی ← موسی ← ابراهيم ← غلزي.

سیدخيل براهيم (میراحمد) خيل ← محمدخيل ← دولتزي ← اورکزي.

سیدخيل يعقوب خيل ← پیرالي خيل ← لخمند ← محمد ← عیسی خيل
← نیازی.

سید خیل: شیخ رسول ← شیخ مخه ← شیخ احمد خیل ← شیخ عالی ← ملکیر ← ملتانی خیل ← بهادینزي ← محمد ← نیازي.

سید خیل، (سعید خیل): بازید خیل ← حسام ← دولتزي ← امازي ← عثمانزي ← مندر.

سید خیل: جیب خیل ← بالخیرزي ← چارسه ← اکازي ← اوتمانزي ← عثمانزي ← مندر.

سید خیل: سرکاني ← الیکوزي.

سید خیل: امد ← زکوخیل ← خروتي.

سید خیل: تروان کهول ← پله خیل ← تتا ← بیتني. (ل)

سید خیل، (بنو- کر مه): عمرزي ← سین خیل ← احمدزي ← درویش خیل ← وزیر. (ل)

سید خیل: سمیلزي ← ترکاني. (ل)

سید خیل، (پشین- لورلایي): د ناصرو کهول ← غلزي. (ل)

سید خیل، (د ژمي د اسماعیل خان د برې په گندي عمرخان کې اوسي): السوت خیلوخیل (کوچیان) ← میاخیل ← لوانې. (پوونده). (ل)

سیدزي، (کوته- پښین): د سرنگزیو کهول ← هارونخیل ← سنتیا ← کاکړ. (ل)

سیدزي، (لورلایي): د نوحزیو پښه ← ایسوتیان. (ل)

سیدزي، (لورلایي): د میرزیوخیل ← رخنوال ← لونې. (ل)

سیدزي، (ژوب): د مهتارزینو کهول ← هارونخیل ← سنتیا ← کاکړ. (ل)

سیدزي: د لادوخیل ← رخنوال ← لونیان. (ل)

سیدزي: د بارکزیو (همسایه) کهول ← ترغاره ← کاکړ. (ل)

سیدعلي خیل: پیرکزي ← چارسه ← اکازي ← اوتمانزي ← عثمانزي ← مندر.

سیدعلي خیل، (مهاېن): د حسن خیلوکهول ← مداخیل ← عیسی زي ← یوسفزي. (ل)

- سیدگي: د خانخيلو کورنۍ ← تختي خيل ← بکا خيل ← ولي خيل ←
اوتمانزي ← درویش خيل ← وزير. (ل)
- سیدوخيل: دولت ← شيخ فريد خيل ← شيخملي ← ممون ← محمد ←
عيسى خيل ← نيازي.
- سیدوخيل: بوزي خيل ← غوره دره ← جاني خيل ← منگل.
- سیدوخيل: محمد خيل ← خاتونخيل ← ملکزي ← رزپر ← مندر.
- سیدوخيل: د پخي کهول ← بودي ← زخه خيل ← اپريدي. (ل)
- سیدوخيل: سمعيل خيل ← عليزي ← اوتمانزي ← عثمان ← مندر.
- سیدي خيل: توران ← پاله خيل ← تتا ← کجين ← بيتي.
- سیدي خيل: يوسفزي خيل ← خضرزي ← رزپر ← مندر.
- سیدي خيل: توجي خيل ← تور ← سرگ ← عمر خيل ← سرنگي ← سياني
← ابراهيم لودي.
- سیره خيل: خرخين ← مده خيل (وصلي). (ل)
- سيف الدين خيل: برهان خيل ← سليمان ← ترکي ← موسی ← ابراهيم ←
غلزي.
- سيف الدين خيل: عليشير خيل ← بريا خيل ← محمودزي ← رزپر ← مندر.
- سيفلي: د کابل خيلو کهول ← اوتمانزي ← درویش خيل ← وزير. (ل - ب)
- سيفلي، (د بنوسيمه): د دودي خيلو کورنۍ ← خندر خان خيل ← هتي
خيل ← سين خيل ← احمدزي درویش خيل ← وزير. (ل)
- سيفي خيل: گلي ← ادم خيل ← ماپي ← عثمان. (اپريدي)
- سيکاک: محمدزي ← يونس خيل ← رهمند ← توخي.
- سيکي (سکي)، (کوټه - پښين): د تور پښه ← ترين. (ل - ب)
- سيلاني، (لورلايي): د مارياني خيل ← سپين ← ترين. (ل)
- سيلمزي، (لورلايي): د بل خيلو پښه ← موسی خيل ← پني. (ل)
- سيلمکي: علي خيل ← شمن خيل ← عليزي ← مسعود.

سيمانزي: د مسيزيو كورنۍ - هني - پاريزون - سنز خيل - كاكړ. (ل)
 سيماني، (لورلايي): د سپين پښه - ترين. (ل)
 سيمزي، (كوټه - پښين): د عليزيو خيل - تور - ترين. (ل)
 سيمن: د مالي خيلو كهول - عيدك - تپيزاد - دور. (ل)
 سيمن خيل: د پاللي كهول - تپيايي - تپيزاد - دور. (ل)
 سينال خيل (سنزل خيل): سنزل خيل وگورئ. (ل)
 سين خيل (سوين ياسيون): د كاكړو پښه ده (او د افغانستان د ميروت په سيمه كې اوسي). (ل - ب)

سين: پني

سين خيل (سن خيل يا حسين خيل): اوتمانزيو كهول - برانيزي - اكوزي - د سوات يوسفزي. (ل - ب)

سين خيل: مياخيل - لواني.

سين خيل: اباخيل - پاله خيل - تتا - كجين - بيتني.

سين خيل: گدايزي - تاجي - الياسزي - موسي - يوسفزي.

سين خيل: ميرانزي - رستم - رهمند - توخي.

سين خيل: حميم - عمر - دوم - چاد - شيراني.

سين خيل: مليزي - نوناخيل - مروت - لواني.

سين خيل، (شين خيل): د احمدزيو خيل - درويش خيل - وزير. (ل - ب)

سين خيل، (تورغر): د عزيز خيلو كهول - اكازي - عيسي زي - يوسفزي. (ل)

سينزي، (لورلايي): د بل خيلو - موسي خيل - پني. (ل)

سينزي: حمزه خيل - بلبل - موسي خيل - ساهنگ - پني.

سينزي، (لورلايي): د اسماعيل خيلو پښه - زمريان. (ل)

سينكزي: كونډي - عيسي - خاكو - نيازي.

سنكي: تني - شيتك.

پښتنې قبيلې او خپلونه

- سيني خيل: پايي خيل ← نصرتخيل ← ملخ ← دور. (وصلي)
سيني خيل: جنك شاه ← محس شاه ← كوتي ← بيتي.
سيني خيل: عمرزي ← ملخ ← دور. (وصلي).
سيني خيل: ذكرياخيل ← خوجل خيل ← بنادي خيل ← نصري ← كالوخيل
← احمدزي ← درويش خيل ← وزير.
سيني خيل: نرمي خيلو كورنۍ ← بكاخيل ← ولي خيل ← اوتمانزي ←
درويش خيل ← وزير. (ل)
سيني خيل: د ختي كورنۍ ← تايب خيل ← امزوني ← ماليزاد ← دور. (ل)
سيني خيل: د خدرخيلو كورنۍ ← مهتار خيل ← محمد خيل ← حسن
خيل ← محمود خيل ← اوتمانزي ← درويش خيل ← وزير. (ل)
سيني خيل: د خونياخيلو خيل ← بنادي خيل ← نصرالدين ← كالوخيل ←
احمدزي ← درويش خيل ← وزير. (ل)
سيني خيل: د ابراهيم خيلو كورنۍ ← استاني ← شابي خيل ← عليزي ←
مسعود.
سيني خيل: د لرلوري كورنۍ ← لنډ ← ملخ ← ماليزاد ← دور. (ل)
سيوركي: ناصر.

پښتنې قبيلې او خېلونه

شاهزاد (شاه باز) خیل: د سرمست خیلو کورنۍ ← بدی خیل ← دردوني ←
ووزي خیل ← محمود خیل ← اوتمانزي ← درويش خیل ←
وزير (ل)

شاهزاد (شهباز) خیل: د خرمنج خیلو کورنۍ ← خواجه خیل ← کالوخیل ←
ولي خیل ← اوتمانزي ← درويش خیل ← وزير. (ل)

شاهزاد (شهباز) خیل: د ایدل خیلو کورنۍ ← محمد خیل ← ملخ ← ماليزاد
← دوړ. (ل)

شابت خیل: لکن خیل ← موسی ← ترکی ← موسی ← ابراهیم ← غلزي.
شابدین (شهاب الدین) خیل: د پاللي کهول تپيايي ← تپيزاد ← دوړ. (ل)
شابدین (شهاب الدین) خیل: د گيراري کهول ← شومي خیل ← پالي خیل
← منزې ← عليزي ← مسعود. (ل)

شابل خیل: د عمرخیلو کورنۍ ← اني ← بودي ← زخه خیل ← اپريدي. (ل)
شابوخیل: حسن ← مومند ← دولتيار ← غورياخیل.

شابوزي (شاه بوزي)، (لورلايي): د مارماخیلو کهول ← عربي خیل ←
سنزخیل ← کاکړ. (ل)

شابوزي (شاه بوزي)، (سينجاوي): سنزخیل ← کاکړ. (ل)
شابوزي: بادينزي ← اڅکزي.

شابي خیل: د خرمنج خیلو کورنۍ ← شينگي ← بهلولزي ← مسعود. (ل)
شابي خیل: خدرخیل ← حسن خیل ← محمود خیل ← اوتمانزي ←
درويشخیل ← وزير.

شابي خیل: تورزي ← سه سده ← بهمري ← اوتمانخیل ← برهان.
شابي خیل: د عليزيو پښه ← مسعود. (ل)

شابي خیل: د کرون خانگه ← مامدي ← شينگي ← بهلولزي ←
مسعود. (ل)

شابي خیل: د منزرخیلو خانگه ← عزيزخیل ← نظر خیل ← ایمل خیل ←
بهلولزي ← مسعود. (ل)

پښتني قبيلې او خپلونه

شاه ابيزي، (لورلايي): د عيسى زيو كهول ← احمد خيل ← اوباخيل ←
شیراني.

شاهه كاله: د گنداو حلیمزي ← عيسى ← موسی زي ← مومند.

شاخوړي: پير خيل ← دولت خيل ← موسی ← تركي ← موسی ← ابراهيم ←
غلزي.

شاخيل: خندي خيل ← احمدزي ← سليمان خيل.

شادات كور: د ميمنه خيلو خيل ← خويزي ← مومند. (ل)

شادات خيل: اكيزي ← خټك خيل ← اوتمان خيل ← تپي.

شادي خيل: محمودزي ← يونس خيل ← سور.

شادي خيل (حصار شاهيوال وگورئ): (ل).

شادي خيل: متون (پښتني قبيلوي اتحاد).

شادي خيل: بايزي ← بنگښ.

شارن: ملاخيل ← غلزي.

شارات خيل: بهادر خان خيل ← سرکي خيل ← مده خيل ← ابراهيم خيل ←

اوتمانزي ← درویش خيل ← وزير.

شاري خيل: متون (پښتني قبيلوي اتحاد)

شاغوري: صالح خيل ← سليمان خيل ← ايزب ← برهان ← غلزي.

شاکي خيل: خويداد خيل ← موسی خيل ← ايزب ← يونس خيل ← رهمند

← توخي.

شاله خيل: (شاه علم خيل وگورئ)

شالهي خيل: جبار خيل ← گلي خيل ← متك ← عيسك خيل ← ميرداد

خيل ← كشاخيل ← مما ← اچوخيل ← سندر ← سلار ← مروت ←

لواني.

شاهه خيل: والي خيل ← لکن خيل ← موسی ← تركي ← موسی ← ابراهيم

← غلزي.

شالي خيل: تاجه خيل ← فاضل ← شاه بيگ ← بلو خيل ← ايسپ ←
اسماعيل ← بوين ← بنادي خيل ← مندک ← ادریس ← سرهنگ
← الا ← خاکو ← نيازي

شالي خيل: لگن خيل ← موسی ← ترکی ← موسی ← ابراهيم ← غلزي.
شالي خيل: مندوزي ← اکا خيل ← علي خيل ← برهان ← (ابراهيم) غلزي.
شالي خيل: عباس خيل ← متو خيل ← مارزک ← ادو خيل ← ادیه خيل ←
خروتي

شاهانزي: دولتزي ← منصور ← گدون ← کاکړ.
شاه محمد (شاه محمد) خيل: د برومي خيل کورنی ← خويداد خيل
گيدی خيل ← منزي ← عليزي ← مسعود. (ل)

شاهراد خيل: عسی خيل ← عثمان خيل ← بايزي ← برمومند ← مومند. (ل)
شاهراد خيل: ملا خيل ← غلزي. (وصلي)

شاهرخيل: سوکړي ← سناور ← سمي ← کيري ← شيتک.

شاهري: د پالي خيل خانگه ← مانزي ← عليزي ← مسعود. (ل)

شاهل خيل، (ژوب): د سليمان خيلو پښه ← غلزي. (ل)

شاهمو خيل: زکو خيل ← خروتي.

شاهموزي، (دغازي خان ديري لويديځه سيمه): کوديزي ← بل خيل ← موسی
خيل ← پني. (ل)

شاهموزي، (چگي): د مندوزيو پښه ← بريخ. (ل)

شاهموزي، (کوټه - پښين): د هارون خيلو خيل ← سنتا ← کاکړ. (ل)

شاهموزي، (د سوات سيند سره): د خواجه زيو خيل ← اکوزي ← د سوات
يوسفزي. (ل)

شاهمي: د براند خيلو کورنی ← چهار خيل ← برشمن خيل ← شمن خيل ←
مسعود. (ل)

شاهمي خيل: د شمسي خيلو کورنی ← شیک خيل ← تازي خيل ← بومي ←
نصري ← احمدزي ← درويش خيل ← وزير. (ل)

- شامي خيل: الدرزي ← متيزي ← منصور ← گدون.
- شامي خيل: د شاگي کورنۍ ← توري خيل ← ابراهيم خيل ← اوتمانزي ← درويش خيل ← وزير (ل)
- شامي خيل: د نوناخيل کهول ← تپيایي ← تپيزاد ← دور (ل)
- شامي خيل: د جلال خيلو خانگه ← نوناخيل ← بهلولزي ← مسعود (ل)
- شامير خيل، (کويته - پښين): د مشوانيو تپه (ل)
- شاميري، (لورلايي): د مسيزيو پښه ← استراني (ل)
- شاميري، (د هر نوي ويالې نه ترکو هستان پورې): د خوازه زيو خيل ← اکوزي ← د سوات يوسفزي (ل)
- شاميزي، (لورلايي): د حمزه زيو کهول ← عربي خيل ← سنزر خيل ← کاکړ (ل)
- شان خيل: پاله خيل ← تتا ← کجين - بيتني
- شان خيل: اولاخيل ← ماپي ← عثمان (اپريدي)
- شانخيل: د تتا پښه ← بيتني (ل-ب)
- شاووزي خيل: ايدل خيل ← درينامي ← مريزي ← تني
- شاوس خيل: عمرخيل ← پنجپاو ← عليزي ← اوتمانزي ← عثمان ← مندر
- شاولي خيل: سکندر خيلو کورنۍ ← عبدالخيل ← بوراخيل ← محمود خيل ← اوتمانزي ← درويش خيل ← وزير (ل)
- شاه بدینزی، (د غازيخان ديري لويديځه سيمه): د حمزه زيو خيل ← بل خيل ← موسی خيل ← پني (ل)
- شاه بيگ (خيل): د شهباز کورنۍ ← موسی خيل ← سپاه ← بايزي ← مومند (ل)
- شاه بيگ (خيل): بلو خيل ← ايسپ ← اسماعيل ← بوين ← بنادي خيل ← منډک ← ادریس ← سرهنگ ← الا ← خاکو ← نيازي
- شاه بيگ خيل: شاه حسن خيل ← فيروز خيل ← ميرداد خيل ← کشاخيل ← مما ← اچو خيل ← سندر ← سلار ← مروت ← لواني

شاه بيگ خيل: دفتح خيلو کورنۍ ← ميرخيل ← پخي ← بوډي ← زخه
خيل ← اپريدي. (ل)

شاه بيگ خيل: د رحيمداد خيلو کورنۍ ← عبدالرحمن خيل ← نونا خيل ←
بهلولزي ← مسعود. (ل)

شاه توري: شامو خيل ← زکو خيل ← خروتي.

شاه توري: سمرز (سرانه) ← سليمان خيل ← ايزب ← برهان ← غلزي.

شاه توري: خواجه خيل ← ذهب خيل ← لگن خيل ← موسی ← ترکي ←
موسى ← ابراهيم ← غلزي.

شاه توري: براهيمزي ← دولت خيل ← موسی ← ترکي ← موسی ← ابراهيم
← غلزي.

شاه جهان خيل: د جانبيگ خيلو کورنۍ ← علي خان خيل ← سرکي خيل
← مده خيل ← ابراهيم خيل ← اوتمانزي ← درويش خيل ←
وزير. (ل)

شاه جهان گنده: سپايي ← امډي خيل ← حصارکي ← اتي خيل ←
درينامي ← مريزي ← تني.

شاه حسن خيل: فيروز خيل ← ميرداد خيل ← کشاخيل ← مما ← اچو خيل
← سندر ← سلار ← مروت ← لواني.

شاه حسن خيل: يعقوبزي ← گنده پور ← استراني.

شاه خيل: د ابراهيم خيلو کهول ← گدايزي ← الياسزي ← بونيروال. (ل)

شاه داد خيل: د قمبر خيلو کهول ← بازوتي ← دولتزي ← اورکزي. (ل)

شاه دم خيل: خضر خان خيل ← برهيمزي ← اکازي ← اوتمانزي ← عثمان
← مندر.

شاهزي، (ژوب): د بناد وزيو کهول ← عليزي ← سنزر خيل ← کاکړ. (ل)

شاه عالمه خيل: پتي ← ابي خيل ← بنگي خيل ← ساغري ← بولاق ←
لقمان. (ختک)

شاه عبدالخيل: ستيتزي ← خيرو خيل ← بادين خيل ← ترکي ← موسی ←
ابراهيم ← غلزي.

- شاه علم (شالم) خيل، (لورلايي): د هوتك كهول ← غلزي. (ل)
شاه علم خيل: د قاسم خيلو كهول ← چهار خيل ← شمن خيل ← مسعود. (ل)
شاه گل خيل: د نعمت خيلو خيل ← تتا ← بيتني. (ل - ب)
شاه گل خيل: جمال خيل ← فيروز خيل ← تركي ← موسی ← ابراهيم ← غلزي.
شاه گل كور: د رسول كور كهول ← ولي بيگ كور ← د گنداو حليمزي ← مومند. (ل)
شاهليزي، (ژوب): د خوداد زيوكورنۍ ← بنادوزي ← عليزي ← سنزر خيل ← كاكړ. (ل ب)
شاه محمد خيل: د پيره خيلو كورنۍ ← جمال خيل ← ملكشاهي ← ولي خيل ← اوتمانزي ← درويش خيل ← وزير. (ل)
شاه مل خيل: د فيروز خيلو كورنۍ ← تورسپار ← گلي ← ادم خيل ← اږيدي. (ل)
شاه منصور خيل: تركزي ← عيسى ← موسی زي ← مومند.
شاه منصور خيل: د دادو خيلو كهول ← تركزي ← مومند. (ل)
شاه ميري: د درې پلاري كورنۍ ← توري خيل ← ابراهيم خيا، ← اوتمانزي ← درويش خيل ← وزير. (ل)
شاه نور كور: د زمان خيلو كورنۍ ← مكې خيل ← كتي خيل ← حسن خيل ← ميتاخيل ← كوكي ← اږيدي. (ل)
شاهو خيل: ناني خيل ← عمر خيل ← متاني ← نيازي.
شاهو خيل: اسحاق ← عمر خيل ← پرنكي ← سياني ← ابراهيم لودي.
شاهو خيل: باره خيل ← عزيز خيل ← سهيل ← بازيدزي ← اكوزي.
شاهو خيل: لاغري ← بابو ← توران ← غلزي.
شاوړي خيل: ابدل خيل ← درې نامي ← مري زي ← تني.
شاهوړي، (سيوي او لورلايي): د ملكزيو خيل ← غونجي ← زرغون. (ل)

- شاهوزي: د يحي زيوخيل ← حسن خيل ← شيراني. (ل)
- شاهوزي، (د غازيخان ديري لويديځه سيمه): د عمرزيوخيل ← زهرزي ← موسی خيل ← پني. (ل)
- شاهي خيل: د غلام خيلوکورني ← هيبت خيل ← جواکي ← ادم خيل ← اپريدي. (ل)
- شاهي خيل: د موسکي خيل ← ماليزاد ← دور. (ل)
- شاهي خيل: د پادي کورني ← تايب خيل ← امزوني ← ماليزاد ← دور. (ل)
- شاهي خيل: د وتيزو زمبستو کهول. (ل)
- شاهي خيل، (تورغر): د برت خيلوکهول ← اکازي ← عيسی زي ← يوسفزي. (ل)
- شاهي خيل: سوټ خيل ← مياخيل ← لواني.
- شاهي خيل: عيسک خيل ← ميردادخيل ← کشاخيل ← مماغيل ← اچوخيل ← سندر ← سلار ← مروت ← لواني.
- شاهي خيل: مندوزي ← اکاخيل ← علي خيل ← ايزب ← غلزي.
- شاهي خيل: عمرخانخيل ← ملکدين خيل ← ميراحمدخيل ← فيروزخيل ← اولاخيل ← ماپي ← اپريدي.
- شاهي خيل: عليشرخيل ← برياخيل ← محمودزي ← (ماموزي) ← رزپ ← مندر.
- شاهيزي (کويته - پنين): د سمونگلي پنبه ← کاسيان. (ل)
- شايب خيل: د دوني خيلوکورني ← متکي ← ملکشاهي ← ولي خيل ← اوتمانزي ← درويش خيل ← وزير.
- شايب خيل: عيسک خيل ← ميرداد خيل ← کشاخيل ← مما ← اچوخيل ← سندر ← سلار ← مروت ← لواني.
- شايب خيل: امند ← زکوخيل ← خروتي.
- شايب خيل: حسن خيل ← ناخيل ← ترکي ← موسی ← ابراهيم ← غلزي.
- شايبزي: خورزي ← منصور ← گندهون ← کاکړ.

پښتني قبيلي او خېلونه

شېبا خيل: د علي خيلو كهول ← برانيزي ← اكوزي ← د سوات
يوسفري (ل)

شېرخيل: سرمست خيل ← بدې خيل ← دورداني ← ووژي خيل ← محمود
خيل ← اوتمازي ← موسى درويش ← خدرې ← وزير

شېب خيل: د خرمنچ خيلو خيل ← مالي ← شينكي ← بهلولزي ←
مسعود (ل)

شېبكي خيل: گلان خيل ← گريز خيل ← تركي ← موسى ← ابراهيم ← غلزي
شېبكي خيل: سلطانخيل ← سمراز ← سليمانخيل ← ايزب ← برهان ←
غلزي

شېبكي: غلجي ← اوتماخيل

شېبوخيل: شيگي ← ټني

شېبي خيل: سروان خيل ← يعقوبزي ← گنده پور ← اوستراني

شېبي خيل: عبدالله ← بارك ← عثمان ← شينواري ← كاسي

شېبزي: گگلزي ← همپ ← ستراني

شېبي خيل: خضرخيل ← حسن خيل ← محمود خيل ← اوتمازي ← موسى
درويش ← خدرې ← وزير

شتوخيل (پپل): د بازي كورخيل ← داويزي ← مومند (ل)

شجاع خيل: سلطانخيل ← خانونخيل ← واله دين ← عرصزي ←
سورياني

شخارخيل، (د بنو سيمه كې): د كوندي كورنۍ ← پيربه خيل ← هتي خيل
← سين خيل ← احمدزي ← درويش خيل ← وزير (ل)

شخاري خيل: د خوجل خيل كورنۍ ← بنايي خيل ← نصري ← كالوخيل
← احمدزي ← درويش خيل ← وزير (ل)

شخال خيل: د باي خيلو خانگه ← مامدي ← شينگي ← بهلولزي ←
مسعود (ل)

شخال خيل: نصرخيل ← دولت خوازي ← بهرام ← سلار ← مروت ←
لواني

شخالي: د مچه کورنۍ ← مداخيل ← ابراهيم خيل ← اوتمانزي ← درويش خيل ← وزير. (ل)

شخالي خيل: اباخيل ← سهيل ← بازيدزي ← بايزي ← اکوزي.

شخرخيل: د موسکي کورنۍ ← ووزي خيل ← محمود خيل ← درويش خيل ← وزير. (ل - ب)

شخريه خيل: خوجل خيل ← بنادي خيل ← نصري ← کالوخيل ← احمدزي ← درويش خيل ← وزير. (ل)

شخړ خيل: گلاب خيل ← نظم خيل ← زوخيل ← محمد خيل ← سپرکي ← کالوخيل ← احمدزي ← درويش خيل ← وزير.

شخړخيل: مرزاخيل ← زوخيل ← محمد خيل ← سپرکي ← کالوخيل ← احمدزي ← درويش خيل ← وزير.

شخل خيل: کمي خيل ← هاتي خيل ← کوډي خيل ← امنزي ← بارک ← ياسين خيل ← ميري خيل ← برکوټ ← تري ← تورمان ← لقمان (ختک).

شخل خيل: نغل خيل ← تپي ← سمي ← کيوي ← شيتک.

شخل خيل: وره سپرکي ← سپرکي ډره ← جاتي خيل ← منگل شخمل خيل: کمبرخيل. (اږيډي). (ل)

شخه خيل: د خوشالي کورنۍ ← توري خيل ← ابراهيم خيل ← اوتمانزي ← درويش خيل ← وزير. (ل)

شخه خيل (شهې خيل): د سلیمکي خانگه ← خلي خيل ← برشمس خيل ← مسعود. (ل)

شخي: د ورسپون تپه ← بيتني. (ل)

شداد خيل: ضحاک ← خوبيزي ← گنده پور ← استراني.

شداد خيل: ذکرخيل.

شدرخيل: نورمل خيل ← معدودخيل ← کشرانزي ← عنایت خيل ← کمالزي ← عثمانزي ← مندر. (وصلي).

شدي خيل: سين ← پني ← داني.

- شېک خيل: د بایه کهول ← تپيزاد ← دور (ل)
- شېک کور: د حياتي کور کورنۍ ← شاه منصور خيل ← دادو خيل ← ترکزي
← مومند (ل)
- شېکي: د محمد خيلو کورنۍ ← سپرکي ← کالو خيل ← احمدزي ← درویش
خيل ← وزير (ل)
- شېدي: د نصري کهول ← کالو خيل ← احمدزي ← درویش خيل ← وزير (ل)
- شراغ خيل: د قدم خيلو کورنۍ ← فيروز خيل ← ماشي خيل ← مالي خيل
← حسن خيل ← ميتاخان خيل ← کوکي خيل ← اږيدي (ل)
- شراواني (شروني)، (لورلايي): د زرغون پښه (ل)
- شربت خيل: د پيپلي کورنۍ ← کابل خيل ← کابلي خيل ← ولي خيل ←
درویش خيل ← وزير (ل-ب)
- شرغاخيل: اباخيل ← سهيل ← بازیدزي ← اکوزي
- شرغه خيل: د اوتمانزيو کورنۍ ← اديتزي ← خویزي ← اکوزي ←
يوسفزي (ل)
- شرغه خيل: ديناخيل ← دولت خيل ← اباخيل ← زلوزي ← سدوزي ←
اوتمانزي ← مندر
- شرک: دولت خيل ← کشاخيل ← اچو خيل ← سنډر ← سلار ← مروت ←
لواني
- شري خيل: د قاسم خيلو کهول ← چهار خيل ← شمن خيل ← مسعود (ل)
- شري خيل: د بغداد خيلو کورنۍ ← کيمل خيل ← اورمز خيل ← سپاه ←
اږيدي (ل)
- شريف خيل: د چور خيلو کهول ← بازوتي ← دولتزي ← اورکزي (ل)
- شريف خيل: د حکيم خيلو کهول ← مبارکشاهي ← ماليزاد ← دور (ل)
- شريف خيل: باليست خيل ← حسن خيل ← گوگي ← ناجيزي ← بهرام ←
سلار ← مروت ← لواني
- شريف خيل: ايسپ خيل ← نصر خيل ← دولتخوازي ← بهرام ← سلار ←
مروت ← لواني

شريف خيل: عيسى خان ← گلېباز ← نواب خيل ← داود خيل ← اکاهي ←
مساني ← نيازي.

شريف خيل: جلال خيل ← شير خيل ← هيبت خيل ← نونا خيل ← بهلولزي
← مسعود.

شريف خيل: دلازاك ← (وصلي).

شريف خيل: شيرزي ← هوتك.

شريك خيل: ميرخان خيل ← مارزك ← ادو خيل ← اديه خيل ← خروتي.

ششپل خيل: غزني خيل ← لنگر خيل ← حسن خيل ← عيسكي ← سمي ←
كيوي ← شيتك.

شصتوال: موسى خيل ← كاكړ (د غلزيو سره يوځای شوي دي).

شغلزي، (کوټه - پښين): ملكيار خيل ← تور ← ترين. (ل)

شکتوي: اورمړ. (ل - ب)

شکنه خيل: د خلي خيلو خانگه ← شهورشمن خيل ← مسعود. (ل)

شکر خيل: ابا خيل ← پاله خيل ← تتا ← کجين ← بيتني.

شکر خيل: بدين خيل ← نصرتي ← اليسوري ← ککي ← تورمان ←
لقمان. (ختک)

شکر خيل: معروف خيل ← احمدزي ← سليمان خيل.

شکر د اد خيل: عنبر خيل ← امند ← زکو خيل ← خروتي.

شکرزي، (لرغه): د لنډ احمد کهول ← احمد خيل ← ژوبا خيل ← شيراني.

شکرزي: بريخ.

شکري خيل: رستم خيل ← کشرانزي ← عنايت خيل ← کمالزي ←
عثمانزي ← مندر.

شکل خيل: د هيبت خيلو کهول ← جواکي ← ادم خيل ← اپريدي. (ل)

شکمال خيل (لوارگي): د عليشير خيلو پښه ← شينواري. (ل)

شکور: اورمړ. (ل - ب)

شکورزي: اوتغ ← بريخ.

شکوندي خيل: (د مستوري خيل): دولتزي ← اورکزي. (ل)

شکون: نورزي

شکي خيل: د باند خيلو خيل ← بهلولزي ← مسعود. (ل)

شکي خيل: سلطان خيل ← سرانه ← سليمان خيل ← ايزب ← برهان ← غلزي

شکي خيل: مندوزي ← اکا خيل ← علي خيل ← ايزب ← برهان ← غلزي

شکو کور: د امبورا کورنۍ ← سنزل خيل ← کمال خيل ← صاحب جان ← اکا خيل ← اپريدي. (ل)

شلماني مومند، (لر او کم شلمان): دا په حقيقي ډول سره د شاه

منصور خيلو او منصور کور کهولونه دي ← دادو خيل ← ترکزي

او حلیمزي مومند په لوی شلمان کې او په کم شلمان کې د اصف

خيلو کورنۍ ← دلخاکور ← دادو خيل ← ترکزي ← مومند. (ل-ب)

شلمې کور: د رامې خيلو کهول ← کدي کور ← د گنداو حلیمزي ← مومند. (ل)

شليل خيل: د بادينزي کهول ← برشمن خيل ← مسعود

شمال خيل: بابکو خيل ← غلزي

شمالي خيل: د اخيلو خيل ← اسماعيلزي ← اورکزي. (ل)

شمایلي: صالح خيل ← سليمان خيل ← ايزب ← برهان ← (ابراهيم) غلزي

شمبوزي (لورلایي): د سمين خيل ← سپين ← ترين. (ل)

شم خيل: جيب خيل ← بالخيرزي ← چارسده ← اکازي ← اوتمانزي ← عثمان ← مندر

شمروزي: خضرزي ← رزر ← مندر

شمس الدين خيل: کيوي ← سنجر ← تفوت ← کاکړ

شمس خيل: سيلمکي ← علي خيل ← شمن خيل ← عليزي ← مسعود

شمسوکور: د مسعودو خيل ← ساپي (په مومندوکې اوسي): (ل)

شمسه خيل: ماني خيل (مالي خيل) ← عمرخيل ← زلوزي ← سدوزي ← مندر

شمسي (اډي) خيل: د عمادالدين خيلو کورنۍ ← ودين خيل ← خزرخيل
← علي خان خيل ← سرکي خيل ← مداخيل ← ابراهيم خيل ←
اوتمانزي ← درويش خيل ← وزير. (ل)

شمسي خيل: د جلال خيلو کورنۍ ← شيرخيل ← هيبت خيل ← نوناخيل
← بهلولزي ← مسعود. (ل)

شمسي خيل: شيخ فريد خيل ← شيخملي ← ممون ← محمد ← عيسى
خيل ← نيازي.

شمسي خيل: محمد خيل ← خاتون خيل ← ملکزي ← رزپ ← مندر.

شمسي خيل: د علي خيلو کهول ← حيدر خيل ← تپزاد ← دور. (ل)

شمسي خيل: د شيخ حسن خانگه ← تاجي خيل ← بامي ← نصري ←
کالوخيل ← احمدزي ← درويش خيل ← وزير. (ل)

شمسيزي: امازي ← يعقوب خيل ← دلاڙاک (دله زاک).

شمشاخيل: د موال خيلو کورنۍ ← هيبت خيل ← جواکي ← ادم خيل ←
اپريدي. (ل)

شمشان خيل: ملکزي ← جانوخيل ← موسی خيل ← مروت ← لواني.

شمشوزي: بادينزي ← اخکزي.

شمسه خيل: ماي خيل ← عمرخيل ← زلوزي ← سدوزي ← اوتمانزي ←
مندر

شمسي خيل: براهمزي ← دولت خيل ← موسی ← ترکي ← موسی ←
ابراهيم ← غلزي.

شمسي خيل: کوتي خيل ← اود ← ترکي ← موسی ← ابراهيم ← غلزي.

شمسي خيل: تاجي خيل ← بامي ← نصري ← کالوخيل ← احمدزي ←
درويش خيل ← وزير.

شمشير خانزي، (لورلايي): د پيروزيو پښه ← زرغون. (ل)

شمشيرخيل: د خدي خيل ← ماليزاد ← دور. (ل)

شمېش خيل: د ادياخيلو کورنۍ ← جاني خيل ← ولي خيل ← اوتمانزي ←
درويش خيل ← وزير. (ل)

شمشير خيل: موسی خيل ← کاکړ (د غلزيو د اندرو سره ملح شوي دي)
شمشيري خيل: خوشحال ← تاجه خيل ← فاضل ← شاه بيگ ← بلو خيل
ايسپ ← اسماعيل ← بوين ← بنادي خيل ← منديک ← ادریس ←
سرهنگ ← الا ← خاکو ← نيازي.

شمک خيل: خوني خيل ← عبدلي ← ايمل خيل ← بهلولزي ← مسعود.
(ل - ب)

شمکزي (کوټه - پښين): د اشيزيو کهول ← اخکزي ← ابدال ← ترين. (ل)
شملور خيل: ياسين خيل ← کيوي ← سنجر ← تفوت ← کاکړ.
شمکي خيل: سناخيل ← سه سده ← کنازي ← اوتمانزي ← عثمانزي ←
مندر.

شمکيوال خيل: برهان خيل ← سليمان ← ترکي ← ابراهيم ← غلزي.
شمل: سوخيل ← تور ← مولي ← دور. (ل - ب)

شمل خيل: دولت خيل ← کشاخيل ← ماما ← اچوخيل ← سندر ← مروت ←
لواني.

شمل خيل: بنادي خيل ← شيودي ← بلل خيل ← حسن خيل ← محمود
خيل ← اوتمانزي ← موسی درویش ← خدري ← وزير.

شمل خيل: درينامي ← بلل خيل ← حسن خيل ← محمود خيل ←
اوتمانزي ← موسی درویش ← خدري ← وزير.

شمل خيل: بنادي خيل ← استان خيل ← کاسي خيل ← عمرخيل ← شاني
← نيازي.

شمل خيل: بنادي خيل کورنۍ ← بلل خيل ← حسن خيل ← محمود خيل
← اوتمانزي ← درویش خيل ← وزير. (ل)

شمليزي، (ژوب): د توخي پښه ← غلزي. (ل)

شمليزي: يونس خيل ← رهنمد ← توخي.

شمليزي، (ژوب): د کييزي کهول ← سنزرخيل ← کاکړ. (ل)

- شمن خيل: د ميراخيل كورنۍ ← شامي خيل ← جلال خيل ← نوناخيل ← بهلولزي ← مسعود. (ل)
- شمن خيل: كودلي ← شيرزاد ← خوگياني.
- شمن خيل: عليزي ← مسعود (ل-ب)
- شموخيل: لوخان خيل ← عمر خيل ← مشاني ← نيازي.
- شموزي: خواجهوزي ← اكوزي.
- شموزي: گگلزي ← همپ ← سترياني.
- شموزي: دخله ← اوتمانخيل ← برهان.
- شموزي: اوتمانزي ← شمبزي ← حسيني ← ثورياني ← خوشكي ← زمند.
- شموزي: كيوي ← سنجر ← تقوت ← كاكړ.
- شموزي: ملكيسو ← يوسف خيل ← اسحاق ← عمر خيل ← پرنگي ← سياني ← ابراهيم لودي.
- شموزي، (كويته-پنين): د سرگري پښه ← كاكړ. (ل)
- شمي خيل: د جلال خيلو كورنۍ ← شيرخيل ← هببت خيل ← نوناخيل ← بهلولزي ← مسعود.
- شميرخيل: د راجي خيلو كورنۍ ← رحيمدادخيل ← عبدالرحمن خيل ← نوناخيل ← بهلولزي ← مسعود. (ل)
- شمبزي، (لورلايي): د زرخوال پښه ← لونيان. (ل)
- شمبزي: خواجهوزي ← اكوزي.
- شمبزي: حسيني ← ثورياني ← خوشكي ← زمند.
- شموخيل: گل بابا ← مشواني.
- شني (شال خيل): د زرخيلو پښه ← اپريدي. (ل)
- شواند (لورلايي): د زرغون تپه. (ل)
- شواوان: د سکندرخيلو كورنۍ ← بديوي ← خلي خيل ← برشمن خيل ← شمن خيل ← مسعود. (ل)

- شوباني: عمر ← دوم ← چاد ← شيراني
- شوپرخيل: خرمزخيل ← خواجه خيل ← بيامي ← کابل ← ولسي خيل ← اوتمانزي ← درويش خيل ← وزير
- شوبک خيل: د رحيمداد خيلو کورنۍ ← عبدالرحمن خيل ← شير خيل ← هيبث خيل ← نوناخيل ← بهلولزي ← مسعود. (ل)
- شوبکي: د گراړي کهول ← شومي خيل ← پالي خيل ← منزري ← عليزي ← مسعود. (ل)
- شوبه خيل: سينکي ← تني
- شوپ خيل: امندي ← خوژک ← پوک ← سورياني
- شوجه وال: د شوجه وال کهول ← مبارکشاهي ← ماليزاد ← دور. (ل)
- شو خيل: هاشم خيل ← هاشم خيل ← خاخي
- شودکي: د ليتا خيلو کورنۍ ← محمد خيل ← ملخ ← ماليزاد ← دور. (ل)
- شودي خيل: د غلام خيلو کورنۍ ← علي کاکا خيل ← بومي ← نصري ← کالوخيل ← احمدزي ← درويش خيل ← وزير. (ل)
- شودي خيل: (د ويگر - زوی): ابراهيم خيل وزير (وصلي). (ل - ب)
- شودي خيل: د غلپ خيلوله پنځوتپو څخه يوه تپه ده ← بادينزي ← شمن خيل ← مسعود. (ل)
- شودياکي: د بومي کورنۍ ← نصرالدين ← کالو خيل ← احمدزي ← درويش خيل ← وزير. (ل)
- شورمار خيل: د رحيمداد خيلو کورنۍ ← عبدالرحمن خيل ← شير خيل ← هيبث خيل ← نوناخيل ← بهلولزي ← مسعود. (ل)
- شوري خيل: خوگړي ← سناور ← سمې ← کيوې ← شينک
- شوزي (متوزي): قيصر ← بچه ← سليمانخيل ← ايزب ← برهان ← غلزي
- شوکي: د توري خيلو کهول ← ابراهيم خيل ← اوتمانزي ← درويش خيل ← وزير (ل)

شولي: کمي خيل ← خيدر خان خيل ← ماشي خيل ← اسماعيل ← گلزي ←
بارک ← ياسين خيل ← ميري خيل ← برکويت ← تري ← تورمان
← لقمان. (خټک)

شومي خيل: شاگي کورنۍ ← توري خيل ← ابراهيم خيل ← اوتمانزي ←
درويش خيل ← وزير. (ل)

شومي خيل: دگري خيلو کورنۍ ← باران خيل ← چهار خيل ← شمن خيل
← مسعود. (ل)

شومي خيل: د پالي خيل کهول ← مغزي ← عليزي ← مسعود. (ل)

شومي خيل: کم کتکي ← بسياخيل ← منداخيل ← سورياني.

شومه خيل، (د کونړ ولايت د ډنډونو په کلي کې استوگن او په باجوړ کې):

سلارزي. (*). (ل-ب)

شومير خيل: شدا د خيل ← ذکر خيل.

شوي خيل: دري خيل ← خواجه خيل ← خمکني.

شوي خيل: د نارمي خيلو کورنۍ ← بکاخيل ← ولي خيل ← اوتمانزي ←
درويش خيل ← وزير. (ل)

شوي خيل: د بوجياخيلو کورنۍ ← شينگي ← بهلولزي ← مسعود. (ل)

شويک خيل: ميزاي ← خدران.

شهاب الدين: دگراي کورنۍ ← شومي خيل ← پالي خيل ← مانزي ←
عليزي ← مسعود. (ل)

شهاب الدين خيل: د موسکي خيل ← ماليزاد ← دوپ. (ل)

شهاب الدين خيل: د منزري خيلو کورنۍ ← تور خيل ← عمرزي ←
سينخيل ← احمدزي ← درويش خيل ← وزير. (ل)

شهاب خيل: راجوخيل ← برمزید ← سکندر خيل ← خدوخيل ← سندر ←
سلار ← مروت ← لوانې.

شهابزي، (ژوب): د ماليزي کهول ← عبدالله زي ← سنزرخيل ← کاکړ. (ل)

(*) - ملك غلام دستگير رسولي، د کونړ د ډنډونو د کلي اوسېدونکی.

- شهابزوي: و توزي ← ثورياني ← خويشکي ← زمند.
شهابه خيل: علي خيل ← جلم ← رانيري.
شهابي: مندا ← نونا خيل ← بهلولزي ← مسعود.^۱
شهابي خيل: فتح خيل ← عليزي ← مسعود.
شهابي خيل: زنگي خيل ← فتح خيل ← سلطان خيل ← سرهنگ ← الا ←
خاکو ← نيازي.
شهالم خيل: کرم ← مند ← عمر ← جلال الدين ← قطب ← اسحاق ←
حسين ← ملکيار ← هوتک.
شهالم خيل: خواص خيل ← چوه خيل ← دريا ← بوبن ← بنادي خيل ←
مندک ← ادریس ← سرهنگ ← الا ← خاکو ← نيازي.
شهالمزي: احمدزي ← ادينزي ← احمد ← بلبل ← موسی خيل ← ساهنگ
← پني.
شهباز خيل: هاتهي خان خيل ← سکندر خيل ← عيسکي ← سمي ← کيوي
← شيتک.
شهباز خيل: فاضل ← شاه بيگ ← بلو خيل ← ايسپ ← اسماعيل ← بوبن
← بنادي خيل ← مندک ← ادریس ← سرهنگ ← الا ← خاکو ←
نيازي.
شهباز خيل: د برودي کورنۍ ← ملکشاهي ← ايمل خيل ← بهلولزي ←
مسعود.
شهباز خيل: سيفي خيل ← گلي ← ادم خيل ← ماپي ← عثمان. (اپريدي)
شهباز خيل: خير و خيل ← بادين خيل ← ترکي ← موسی ← ابراهيم ← غلزي.
شهباز خيل، (شهباز خاني): اسک خيل ← پيرو ز خيل ← مهندر خيل ←
مموخيل ← خدو خيل ← سنډر ← سلار ← مروت ← لواني. (ل)
شهباز خيل: مندوزي ← اکاخيل ← علي خيل ← ايزب ← برهان (ابراهيم)
غلزي.

۱ - شهابي - پيراخيل - مير احمد خيل د کوکړي خيل په نامه سره يادېږي.

- شهباز خیل: متوخیل ← مارزک ← ادوخیل ← ادیه خیل ← خروټي.
- شهباز کور، (میتي): د موسی خیلو کهول ← سپاه ← بایزي ← مومند. (ل-ب)
- شهباز کور، (دانش کول): د راجي خیلو کهول ← یوسف خیل ← عیسی خیل
← مومند. (ل)
- شهباس خیل: د میرسید خیلو کورنی ← سترز خیل ← کمال خیل ← اکاخیل
← اږیدی. (ل)
- شهباناکور: د سلطان خیل کهول ← حمزه خیل ← د گنداو حلیمزي ←
مومند. (ل)
- شه خاني: یحی خیل ← ال خیل ← زني خیل ← بیده خیل ← خدران.
- شه خیل: قیصر ← بچه ← سلیمان خیل ← ایزب ← برهان ← (ابراهیم) ←
غلزي.
- شهداد خیل: بره خیل ← شهاب الدین ← دولت ← عیسی خیل ← عمرانزي
← گنده پور.
- شهداد خیل: ستراندي خیل ← اندي خیل ← حصارکي ← اني خیل ←
درینامي ← مریزي ← تنهي.
- شهداد خیل: میتاخیل ← مندان ← سمي ← کیوي ← شیتک.
- شهداد خیل: د موتکي پښه ← اوتمان خیل. (ل)
- شهزاده خیل: موتي خیل ← دولت خیل ← اباخیل ← زلوزي ← سدوزي ←
اوتمان ← مندر.
- شهزاده خیل: لنگر خیل ← گللي خیل ← متک ← عیسک خیل ←
میرداد خیل ← کشاخیل ← ماما ← اچوخیل ← سنندر ← سلار ←
مروت ← لواني.
- شهو از خیل: د خواجه هوس خیلو خیل ← علي خیل ← (په اورکزيو کې
اوسي). (ل)
- شهو خان خیل: ډوډ خیل ← حسینزي ← گنده پور ← اوستراني.
- شهوزي: محمدزي ← زمند.

- شهيزي، (سينجوي): د کنوزيو کورنۍ ← نتوزي ← حسن خيل ← دومر ← سنگرخيل ← کاکړ (ل)
- شيبابي خيل: مندوزي ← خوگياڼي.
- شيب خيل (شعيب خيل): د مير احمد خيلو کهول ← عليشيزي ← لښکرزي ← اورکزي (ل)
- شيبالکي خيل: د زرغون خيلو کهول ← گلي ← ادم خيل ← اږيډي (ل)
- شيته خيل: د ايسوږي کهول ← ټپيزاد ← ډور (ل)
- شيتک: (ډور ← بنوڅي ← ټني)
- شېچه: څاري ← تتا ← کجين ← بيتني.
- شيخ، (سيوی): د بهرامزيو خيل ← خواجک ← پني (ل)
- شيخ، (سيوی): د عمرزيو خيل ← خواجک ← پني (ل)
- شيخ، (سيوی): د مخياني خيل ← تور ← ترين (ل)
- شيخ، (کويته - پښين): کاسيانو ټپه (ل)
- شيخ، (هډيزي)، (ژوب): د مندو خيلو پښه ← پني (ل)
- شيخ احمد خيل: شيخ عالي ← ملکمير ← ملتاني خيل ← بهاديزي ← محمد ← عيسى خيل ← نيازي
- شيخاخيل: خوشالي ← توري خيل ← براهيم خيل ← اتمانزي ← درويش خيل ← وزير
- شيخاخيل: هيت خيل ← اسماعيل خيل ← بهمري ← اوتمانخيل ← برهان شيخان: د قاسم خيلو کورنۍ ← سوران خيل ← بېکري ← سپاه ← اږيډي (ل)
- شيخان: د کروون خيلو کورنۍ ← اسد خيل ← ميتاخان خيل ← کوکي خيل ← اږيډي (ل)
- شيخان، (مستوره - د خانکي او ميرانزي وادي): په اورکزيو کې اوسي (ل)
- شيخان (مياگان): بابازي ← سه پاي ← بايزي ← برمومند ← مومند
- شيخان: شيرزاد ← خوگياڼي
- شيخان: د خدي خيل ← ماليزاد ← ډور (ل)

شېخان: شېرزاد ← خوگياڼي

شېخ باريډ خيل: د نيکراډ خيلو کورنۍ ← خويداد خيل ← گيدي خيل ←
منزي ← عليزي ← مسعود. (ل)

شېخ بازيد خيل: د ايسپ خيلو کورنۍ ← زلي خيل ← بومي ← نصري
کالوخيل ← احمدزي ← درويش خيل ← وزير. (ل - ب)

شېخ بدين خيل: دودين خيلو کورنۍ ← خزرخيل ← علي خان خيل ←
سرکي خيل ← مداخيل ← ابراهيم خيل ← اوتمانزي ← دورويش
← وزير. (ل)

شېخ بدين خيل: د سردې (سوري) خيلو کورنۍ ← بکاخيل ← ولي خيل ←
اوتمانزي ← دورويش ← وزير. (ل - ب)

شېخ بدين خيل: قلندر خيل ← علي خيل ← منظرخيل ← براهيم خيل ←
اوتمانزي ← دورويش ← وزير.

شېخ حسن: د تاجي خيلو کهول ← بومي ← نصري ← کالوخيل ← احمدزي
← درويش خيل ← وزير. (ل)

شېخ حيدر خيل: الهداد خيل ← براهيمزي ← گنده پور ← اوستراني.
شېخ خيل، (باجور): د عيسی زيو پښه ← ترکانې ← (داسې نظر شته چې
دوی د دې ځای اصلي اوسيدونکي دي). (ل)

شېخ خيل: د ايب خيلو کهول ← سالارزي ← الياسزي ← بونيروال. (ل)
شېخ خيل: د کمبير (کمبو) خيلو کورنۍ ← ايب خيل ← سالارزي ←
الياسزي ← بونيروال. (ل)

شېخ خيل، (د تلاش وادي لره خوا - پنج کورې کې): د اوساخيلو کورنۍ ←
ماليزي ← خوازه زي ← اکازي ← يوسفزي. (ل)
شېخزي: اسحاقزي ← سور ← سرگ ← عمرخيل ← پرنگي ← سياني ←
ابراهيم لودي.

شېخزي: د مسيزيو کورنۍ ← هني ← پيرزون ← سنزخيل ← کاکړ. (ل)
شېخزي، (ژوب): د هوتک پښه ← غلزي. (ل)

پښتني قبيلې او خېلونه

شېحري: عبدالخيل ← بارك خيل ← محمود خيل ← اوتمانزي ←
درويش خيل ← وزير.

شېخ عبدال خيل، (واڼه): د گانگي خيلو کورنۍ ← بومي ← نصري ←
کالوخيل ← احمدزي ← درویش خيل ← وزير. (ل)

شېخ عثمان خيل: علي خيل ← بوياخيل ← سور ← جاني خيل ← ولي خيل
← اوتمانزي ← درویش خيل ← وزير.

شېخ علي: درمي خيلو کورنۍ ← بکاخيل ← ولي خيل ← اوتمانزي ←
دورويش خيل ← وزير. (ل)

شېخ علي خيل: د اباخيلو کورنۍ ← لرسوليزي ← بايزي ← اکوزي ←
يوسفزي. (ل)

شېخ علي خيل: هوتي ← بتي خيل ← انوخيل ← برکويت ← تري ←
تورمان ← لقمان (ختک)

شېخ علي خيل: د کمرو (کمبر) خيلوپښه ← اپريدي. (ل)

شېخ عمر خيل: ملکيمير ← ملتاني خيل ← بهاديزي ← محمد ← عيسی
خيل ← نيازي.

شېخ عمري: د پيراخيلو کورنۍ ← جمال خيل ← ملکشاهي ← ولي خيل
← اوتمانزي ← دورويش خيل ← وزير. (ل)

شېخ فريد خيل: شېخ مهلي ← ممون خيل ← محمد ← عيسی خيل ←
نيازي.

شېخل خيل: خرمزخيل ← خواجه خيل ← بيامي ← کابل خيل ← ولي خيل
← اوتمانزي ← دورويش خيل ← وزير.

شېخ مچن: خاکو ← نيازي.

شېخمل خيل: قنبرخيل ← ميراحمدخيل ← فيروزخيل ← اولاخيل ← ماپي
← عثمان (اپريدي). (ل - ب)

شېخمل خيل: شينواري ← کاسي.

شېخملي خيل: د ابراهيم خيلو کورنۍ ← عليکران ← مموزي ←
کښکرزی ← اورکزي. (ل)

- شيخملي خيل: سينزي ← کنزي ← کته گرام ← کجين ← بنې.
 شيخملي خيل: پيرکزي ← چارسده ← اکازي ← اوتمانزي ← عثمان ← مندر.
- شيخ مميت خيل: اندس خيل ← بيزل خيل ← بنادي خيل ← نصري ← کالوخيل ← احمدزي ← درويش خيل ← وزير.
- شيخ مېرخيل: د جانبيگ خيل کورنۍ ← علي خان خيل ← سرکي خيل ← مداخيل ← ابراهيم خيل ← اوتمانزي ← موسی درويش ← خدري ← وزير.
- شيخ نور خيل: جمال خيل ← فيروزخيل ← ترکي ← موسی ← ابراهيم ← غلزي.
- شيخ ودي: بلي خيل ← بارک خيل ← محمود خيل ← اوتمانزي ← موسی درويش ← خدري ← وزير. (ل - ب)
- شيخي: ودير ← ساپي.
- شيخي: د گيراري کهول ← شومي خيل ← پالي خيل ← منزي ← عليزي ← مسعود. (ل)
- شيخي، (د پولي پورې لويديځ خواته): عليشير خيلو پښه ← شينواري. (ل)
- شيخي: داني کهول ← لوړي ← زخه خيل ← اپريدي. (ل)
- شيخي خيل: سفزي خيل ← خضرزي ← رزر ← مندر.
- شيخي: ابنزي ← ابازي ← نصرتزي ← بارکزي ← زيرک.
- شیده خيل: مداخيل ← داردني ← درزي خيل ← محمود خيل ← اوتمانزي ← دورويش خيل ← وزير.
- شير: د خواجه هوس خيلوخيل ← علي خيل ← (په اورکزيو کې اوسي). (ل)
- شير، (سيوی): د نودهاني پښه ← پني. (ل)
- شيراخيل: اعزرخيل ← هندال خيل ← نظرخيل ← خدرخيل ← جلوخيل ← فتح خان ← سليمانخيل ← غلزي.
- شيراحمد خيل: د سيفلي کورنۍ ← کابل خيل ← ولي خيل ← اوتمانزي ← دورويش خيل ← وزير. (ل)

شیراز خیل: د هلال خیلو خانګه ← نوناخیل ← بهلولزي ← مسعود. (ل)
شیرانزي: د بابوزیو کورنۍ ← ناتوزي ← دوومر ← سنزرخیل ← کاکړ. (ل)
شیرانې: شرخبون ← سربتي. (دوی ته مرانیان هم وايي. د سلیمان غره یا
تخت سلیمان شاوخوا سیمه کې اوسي). (ل - ب)
شیربای خیل: غازي خیل ← عمرخان خیل ← سلیمان ← بهرام ← سلار ←
مروت ← لوانې.

شیرین خیل: عمرخیل ← نوناخیل ← بهلولزي ← مسعود.
شیره خیل: د تورسپارکھول ← ګلي ← ادم خیل ← اړیدي. (ل)
شیربیګ خیل: لنگرخیل ← ګلي خیل ← متک ← عیسک خیل ←
میردادخیل ← کشاخیل ← ماما ← اچوخیل ← سنندر ← سلار ←
مروت ← لوانې.

شیرپانخیل: د مندیزیو کھول ← دولتزي ← ماليزي ← بونیروال. (ل)
شیرپاو: محمدزي ← زمند.
شیرپای: باستانزي ← سلیمانخیل ← ایزب ← برهان ← غلزي.
شیرخانخیل: بلي خیل ← بارک خیل ← محمودخیل ← اوتمانزي ←
درویشخیل ← وزیر.

شیرخانخیل: عزیزخیل ← فتح مسعود ← میري خیل ← مانده خیل ←
غرني خیل ← توتيزي ← بهرام ← سلار ← مروت ← لوانې.
شیرخانخیل: بلاجواخیل ← خاني خیل ← څوکني.
شیرخانخیل: براهمزي ← دولت خیل ← موسی ترکی ← موسی ← ابراهیم
← غلزي.

شیرخانخیل: جبارخیل ← ګلي خیل ← متک ← عیسک خیل ← میردادخیل
← کشاخیل ← ماما ← اچوخیل ← سنندر ← سلار ← مروت ←
لوانې.

شیرخانخیل: د خرمنج خیلو خیل ← خواجه خیل ← میامي ← کابل خیل ←
ولي خیل ← اوتمانزي ← دورویش خیل ← وزیر. (ل)

شیرخانخیل: د ملاخیلو له دویو کهولونوڅخه یو کهول ← چهارخیل ←
شمن خیل ← مسعود (ل-ب)

شیرخانخیل: دموسی خیلو کورنۍ ← مخوزي ← نسوزي ← الیاسزي ←
بونیروال (ل)

شیرخانخیل: د عمرخانخیلو کورنۍ ← ملک الدین خیل ← ملک الدینخیل
← اړیدی (ل)

شیرخانخیل: د قاسم خیلو کورنۍ ← کیمه خیل ← جواکي ← ادم خیل ←
اړیدی (ل)

شیرخانخیل: د مومندخیلو کورنۍ ← کتي خیل ← حسن خیل ←
میتاخانخیل ← کوکي خیل ← اړیدی (ل)

شیرخانخیل: اسماعیل خیل ← اباخیل ← سهیل ← بازیدزي ← اکوزي.

شیرخاني: شمسي خیل ← شیخ فریدخیل ← شیخ ملي ← ممون خیل ←
محمد ← عیسی خیل ← نیازي

شیرخیل: د رینامي ← بلل خیل ← حسن خیل ← محمود خیل ← اوتمانزي
← درویش خیل ← وزیر.

شیرخیل: نصردين ← گربز ← وزیر.

شیرخیل: دولت خوازي ← بهرام ← سلاز ← مروت ← لواني.

شیرخیل: محمود زي ← یونس خیل ← سور ← اسماعیل ← سیان ← ابراهیم
لودي ← نیازي.

شیرخیل: کمال خیل ← اکاخیل ← ماپي ← عثمان (اړیدی)

شیرخیل: سانگ خیل ← سپرکي ← کالو خیل ← احمدزي ← درویش خیل
← وزیر.

شیرخیل: ابوخیل ← اختون خیل ← ایسپ خیل ← بیدخیل ← خدران.

شیرخیل: د احمدیگ خیلو کورنۍ ← محب خیل ← شیخي ← اني ←
بوډي ← زخه خیل ← اړیدی (ل)

شیرخیل: د بهاخیلو کورنۍ ← مدوخیل ← اسدخیل ← میتاخانخیل ←
کوکي خیل ← اړیدی (ل)

شیرخیل: د غروخیلو کورنۍ، اشرف خیل، کمال خیل، صاحب جان، اکاخیل، اپریدی. (ل)

شیرخیل: د متخان خیلوخیل، قمبرخیل، اپریدی. (ل)

شیرخیل: د بریام خیلو خانگه، پټیاني، شایي خیل، علیزي، مسعود. (ل)

شیرخیل: د قیمت کهول، حیدر خیل، پیمزاد، دور. (ل)

شیرخیل: د زیرکي خیل، مالیزاد، دور. (ل)

شیرخیل: د هیبت خیلو کهول، نوناخیل، بهلولزي، مسعود. (ل - ب)

شیرخیل: اغزر خیل، هندال خیل، نظرخیل، حدرخیل، جلو خیل، فتح خان، سلطان خیل، سرهنگ، الا، خاکو، نیازی.

شیرخیل: ترکی، محمد خیل، حسن خیل، محمود خیل، اوتمانزي، موسی درویش، خدری، وزیر.

شیرخیل: منډن خیل، سپرکي، کالو خیل، احمدزي، درویش خیل، موسی درویش، خدری، وزیر.

شیرخیل: درینامي، بلل خیل، حسن خیل، محمود خیل، اوتمانزي، موسی درویش، خدری، وزیر.

شیردار خیل: جلال خیلو کورنۍ، شیرخیل، هیبت خیل، نوناخیل، بهلولزي، مسعود. (ل)

شیرزا خیل: شیرزاد، خوگیاني.

شیرزاد: خوگیاني.

شیرزاد خیل: ماني خیل، عمرخیل، زلوزي، سدوزي، اوتمانزي، منډ.

شیرزي: هوتک، غلزي.

شیرزي، (لورلایي): د علي خانزوکورنۍ، حمزه زي، سنزرخیل، کاکړ. (ل)

شیرزي: د حسن خیلو کهول، گدایزي، الیاسزي، بونیروال. (ل)

شیرعلي خیل: د نیکران خیلو کورنۍ ← نوناخیل ← بهلولزي ← مسعود (ل)

شیرعلي خیل: قلندر خیل ← علي خیل ← منظر خیل ← براهیم خیل ← اوتمانزي ← درویش خیل ← وزیر

شیرک خیل: ستررخیل (سنجر) ← سدي خیل ← سپرکي ← کالو خیل ← احمدزي ← درویش خیل ← وزیر (ل - ب)

شیرک خیل: د حسنزبو خیل ← مشتیان (په اورکزبوکې اوسي). (ل)
شیرک خیل: د موال خیلو کورنۍ ← هیبت خیل ← جواکي ← ادم خیل ← اپریدی. (ل)

شیرگل خیل: د یونس خیلو کورنۍ ← بوستي خیل ← گلي ← ادم خیل ← اپریدی. (ل)

شیرگل خیل: ترگلي خیل ← محمود خیل ← حسن خیل ← محمود خیل ← درویش خیل ← وزیر

شیرگل خیل: علي خیل ← شمن خیل ← عليزي ← مسعود
شیرگلي: د اکاخیلو پښه ← اپریدی. (ل)

شیرگه خیل: د اوتمانزيو کورنۍ ← ادينزي ← خوازه زي ← اکوزي ← د سوات یوسفزي. (ل)

شیرمحمد خیل: د میرحسني کورنۍ ← مچه ← مداخیل ← ابراهیم خیل ← اوتمانزي ← درویش خیل ← وزیر. (ل)

شیروخیل: والي خیل ← لگن خیل ← موسی ← ترکي ← موسی ← ابراهیم ← غلزي

شیروزي: بناديزي ← احمدزي ← ادينزي ← احمد ← بلبل ← موسی خیل ← ساهنگ ← پښي

شیره کي: د درې پلاري کورنۍ ← پايندي ← نصرالدين ← زخه خیل ← اپریدی. (ل)

شیره کي: گلي خیل ← ادم خیل ← اپریدی. (ل)

شيري خيل (عليزي)، (د مستوري سيندسره) : د دولتزويو پسته ←
اورکزي (ل)

شيري خيل: بيک خيل ← ميناخيل ← برمزيد ← سکندر خيل ← حدو خيل
← سندر ← سلار ← مروت ← لواني

شيري خيل: ياسين ← پني

شيري خيل: کهيو ← کلا ← نقره دين ← منديک ← ادريس ← سرهنگ ← الا
← خاکو ← نيازي

شيرين خيل: جمال خيل ← فيروز خيل ← ترکي ← موسی ← ابراهيم
غلزي

شيرين خيل: د عمر خيلو کهول ← نوناخيل ← بهلولزي ← مسعود (ل)

شپکوال: د پخي کهول ← بوډي ← زخه خيل ← اږيدي (ل)

شیکون، (لورلايي - سيوي): اوريازي خيل ← غونجي ← زرغون (ل)

شیلو خيل (شیلوي خيل): ميرزي ← بابي ← غور غښتي

شيماني (سيماني)، (لورلايي): دموراني پښه (ل)

شين خو: د خويداد زيوکورنۍ ← بناديزي ← عليزي ← سنزرخيل
کاکړ (ل)

شين سري کور: د حياتي کور کورنۍ ← شاه منصور خيل ← دادو خيل
ترکزي ← مومند (ل)

شينکي: د بابکي کهول ← حسو خيل ← ماليزاد ← دور (ل)

شينکي خيل: د سلطان خيلو کهول ← شيرگلي ← اکاخيل ← اږيدي (ل)

شينکي خيل: مموزي ← ذهب خيل ← لگن خيل ← موسی ← ترکي
موسى ← ابراهيم ← غلزي

شينکي: د بهلولزي تپه ← مسعود (ل - ب)

شیلوي خيل: ميرزي ← بابي

شينوار، (لورلايي): د غلزيو تپه (ل)

شينواري: کاسي، (ل - ب)

شيوې خيل: ترکي ← بنگي خيل ← ساغري ← بولاق ← لقمان (ختک)

- ښادمانخيل: براهيمزي ← کونډي ← عيسی ← خاکو ← نيازي.
- ښادوخيل: خر ← زام ← تور ← حميم ← دکن ← جمال ← نيازي.
- ښادوخيل: سور ← اسماعيل ← سياني ← ابراهيم لودي.
- ښادوزي، (لورلايي): د کيبيزي خيل ← سنزرخيل ← کاکړ. (ل)
- ښادوزي: د بلوزيو کورنۍ ← پانيزي ← هارونخيل ← سنتيا ← کاکړ. (ل)
- ښادوزي: د حسنزيو (همسايه) کهول ← برکزي ← ترغاره ← کاکړ. (ل)
- ښادوزي، (ژوب - لورلايي): د عليزيو خيل ← سنزرخيل ← کاکړ. (ل)
- ښادوزي: علي خيل ← سنجر ← تفوت ← کاکړ.
- ښاد ياني، (لورلايي): د پلاؤ خيل ← لونيان. (ل)
- ښاديبېگ خيل: لنگرخيل ← گلې خيل ← متک ← عيسک خيل ←
ميردادخيل ← کشاخيل ← ماما ← اچوخيل ← سندر ← سلار ←
مروت ← لواني.
- ښادي خيل: داوت خيل ← زنگي خيل ← مموخيل ← خدوخيل ← سندر ←
سلار ← مروت ← لواني.
- ښادي خيل: د بورا خيلو کورنۍ ← محمود خيل ← اوتمانزي ← درويش
خيل ← وزير. (ل)
- ښادي خيل: د سکندر خيلو کورنۍ ← منزرخيل ← ابراهيم خيل ←
اوتمانزي ← درويش خيل ← وزير. (ل)
- ښادي خيل: د بنداخيل ← تپيزاد ← دوړ. (ل)
- ښادي خيل: د شليل خيلو کورنۍ ← بادينزي ← برشمن خيل ← شمن خيل
← مسعود. (ل)
- ښادي خيل: د پوزه خيلو کورنۍ ← تورخيل ← عمرزي ← سين خيل ←
احمدزي ← درويش خيل ← وزير. (ل)
- ښادي خيل: د لرليري کورنۍ ← لنډ ← ملخ ← ماليزاد ← دوړ. (ل)
- ښادي خيل: د بوبک خيل ← دينا ← بيتني. (ل)
- ښادي خيل: د ابيي کهول ← حيدر خيل ← تپيزاد ← دوړ. (ل)

- ښادي خيل: سوت خيل ← مياخيل ← لوانې
ښادي خيل، (د ژمي د اسماعيل خان ديري په ميالي کې اوسي): د
ايسوت خيلو خيل (کوچيانو) لوانې پوونده (ل)
ښادي خيل: محبوب ← برته ← ميري ← کيوي ← شيتک
ښادي خيل (بښودي): بلل خيل ← حسن خيل ← محمود خيل ← اوتمانزي
← درويش خيل ← وزير (ل - ب)
ښادي خيل: ميرخان خيل ← مارزکر ← ادو خيل ← اديه خيل ← خروتي
ښادي خيل: نصري ← کالو خيل ← احمدزي ← درويش خيل ←
درويش خيل ← وزير
ښادي خيل: کوکو خيل ← سليمان خيل ← پني
ښادي خيل: استان خيل ← کاسي خيل ← عمر خيل ← مشاني ← نيازي
ښادي خيل: مندک ← ادریس ← سرهنگ ← الا ← خاکو ← نيازي
ښادي خيل: بارک ← خوگياني
ښادي خيل: لنډ ← ملخ ← دور ← (وصلي)
ښادي خيل: محمودزي ← يونس خيل ← سور ← اسماعيل ← ساني ←
ابراهيم لودي
ښاديزي: (لورلایي): د حمزه زيو خيل ← بل خيل ← موسی خيل ← پني (ل)
ښاديزي: موسی ← اوتمان خيل ← سپينکي ← ناصر
ښاديزي: لاتجي خيل ← گوندي ← ادو خيل ← اديه خيل ← خروتي
ښاديزي: احمدزي ← اديتزي ← احمد ← بلبل ← موسی خيل ← ساهنگ
← پني
ښاديزي، (لورلایي): د خروټو پښه ← غلزي (ل)
ښاديزي، (کوټه - پښين) د ملکيارو خيل ← تور ← ترين (ل)
ښاديزي، (ژوب - لورلایي): د ناصر و پښه ← غلزي
ښاديزي، (سوی): د کاريا زيو خيل ← خاجک ← پني (ل)
ښاديزي، (ژوب): د ببر پښه ← شيراني (ل)

پښتنې قبيلې او خېلونه

ښاديزي، (د ژمي داسماعيل خان ديري په موسی زيوکې اوسي): د ناصرو

پښه ← غلزي پوونده. (ل)

ښاديزي کچون، (کوټه - پښين): د ماليزبوخيل ← اخکزي ← ابدال ←

ترين. (ل)

ACKU

- صابوخیل: (ل) لوخیل ← ناخیل ← ترکی ← موسی ← ابراهیم ← غلزي.
- صابوخیل: شیخ عمرخیل ← ملکمیر ← ملتانی خیل ← بهادینزي ← محمد ← عیسی خیل ← نیازی.
- صابوخیل: بادیو ← مندان ← سمی ← کیوی ← شیتک.
- صابی خیل: تورزي ← سه سده ← بهمري ← اوتمانخیل ← برهان.
- صاحب جان: د اکاخیلو پښه ← اپریدی. (ل)
- صاحب خان کور: د هتي کورکهول ← محمدخان کور ← برهان خیل ← مومند. (ل)
- صاحب خیل: د صاحب خیلو کورنی ← شیخي ← اني ← بوډي ← زخه خیل ← اپریدی. (ل)
- صاحب خیل: د عمرخان خیلو کهول ← علیشیرزي ← لښکرزي ← اورکزي. (ل)
- صاحب خیل: د خلی خیلو کورنی ← بنگښ خیل ← ابراهیم خیل ← استانی ← شابی خیل ← علیزي ← مسعود. (ل)
- صاحب خیل: شیخي ← ورسپون ← بیتني.
- صاحب خیل: عاقل خیل ← سعیدخیل ← برمزید ← سکندرخیل ← خدوخیل ← سندر ← سلار ← مروت ← لواني.
- صاحبداد خیل: سنتيزي ← خيروخیل ← بادین خیل ← ترکی ← موسی ← ابراهیم ← غلزي.
- صاحبداد خیل: سکندرخیل ← دولتان خیل ← منظرخیل ← ابراهیم خیل ← اوتمانزي ← درویش خیل ← وزیر.
- صاحبداد خیل: مشت ← تاجه خیل ← فاجه خیل ← فاضل ← شاه بیگ ← بلوخیل ← ایسپ ← اسماعیل ← بوین ← بنادي خیل ← مندک ← ادریس ← سرهنگ ← الا ← خاکو ← نیازی.
- صاحبداد خیل: عيسک خیل ← میرداد خیل ← کشاخیل ← ماما ← اچوخیل ← سندر ← سلار ← مروت ← لواني.
- صاحبزي: ماکو ← زختر ← ابدال ← ترین.

- صاحبزي، کبزي ← بابي ← غور غښتي.
- صاحبوخيل: بېرم خيل ← دلاور ← شيرخان ← دلوخيل ← خواجه خيل ← زکوخيل ← عیسی خيل ← نيازي.
- صاحبې خيل: عربزي ← چارسده ← اکازي ← اوتمانزي ← عثمان ← مندر.
- صاحبې خيل: احمد خيل ← عمرزی ← حضرزی ← رزږ ← مندر.
- صادق: ميزاي ← خدران.
- صادقزي: د حسينزيو (همسايه) کورنۍ ← پاروکزي ← ترغاره ← سنزرخيل ← کاکړ (ل).
- صاف خيل: طاوس خيل ← ميرخان خيل ← مارزک ← ادوخيل ← اديه خيل ← خروتي.
- صالح خيل: گل بابا ← مشواني.
- صالح خيل: بادين خيل ← ترکي ← موسی ← ابراهيم ← غلزي.
- صالح خيل: صبري ← کرلايي.
- صالح خيل: سلیمانخيل ← ايزب ← برهان (ابراهيم) ← غلزي.
- صالح خيل: دشينکي خيلو کورنۍ ← بيبکي ← حسوخيل ← ماليزاد ← دوږ (ل).
- صالحزي، (کوټه - پښين): عليزي ← نصرتزي ← اخکزي ← ابدال ← ترين (ل - ب).
- صالحزي، (لورلايي): د رخنوال پښه ← لوني (ل).
- صالحزي، (کوټه - پښين): د پښيزي کهول ← هارونخيل ← سنتيا ← کاکړ (ل).
- صالحزي، (سيوی): د خوسي خيل ← خواجهک ← پني (ل).
- صالحزي، (سيوی): د سودي پښه ← پني (ل).
- صالحزي، (نورلايي): د رخنوال پښه ← لواني (ل).
- صالحکور: د خاني خيلو کهول ← قاسم خيل ← ترکزي ← مومند (ل).

صالحکور: د رحمتل کور کهول ← کدي کور ← د گنداو حلميزي ←
مومند (ل)

صايبزي: کتوري ← بابي ← غرغښتي

صبري (سبري): کرلبي

صبره خيل: ماني خيل ← محمد خيل ← دولتزي ← اورکزي ← کودي

صحت خيل: حسيني خيل ← دولتزي ← امازي ← عثمانزي ← مندر

صدر خان خيل: اچوخیل ← عمباره خيل ← دعوت خيل ← بهمري ←
اوتمانخيل ← برهان

صدر خيل: مندوري ← عبدک ← دوپ ← ووصلي

صدر خيل: عظمت خيل ← معيب خيل ← شهاب خيل ← راجوخیل ←

برمزید ← سکندر خيل ← خدوخیل ← سندر ← سلار ← مروت ←

لواني

صدر خيل: بدر خيل ← جبار خيل ← گلي خيل ← مټک ← عيسک خيل ←

ميرداد خيل ← کشاخیل ← مما ← اچوخیل ← سندر ← سلار ←

مروت ← لواني

صدري خيل: سړني خيل ← خوني ← غرضي ← سورياني

صدري خيل: امير ← لعل بيگ خيل ← غازي خيل ← پيروز خيل ← دادي

خان ← کاسي خيل ← عمر خيل ← مشاني ← نيازي

صديق خيل: بهلول ← مانيزي ← رزر ← مندر

صديق خيل: اباخیل ← مشرانزي ← عنايت خيل ← کمالزي ← عثمانزي

← مندر

صربخیل: گريز ← تره کي

صفاري: يوسف ← داودزي ← دولتیار ← غورياخیل

صمدینزي: د عیسی خیلوخیل ← سنتا ← کاکړ (ل)

صورت خيل: اسک خيل ← پيروز خيل ← مهندر خيل ← مموخیل ←

خدوخیل ← سندر ← سلار ← مروت ← لواني

پښتنې قبيلې او خپلونه

صیوخیل: نصرت خیل ← اباخیل ← زلوزي ← سدوزي ← اوتمانزي ←
عثمان ← مندر:

صیدقري، (کویته - پښین): د برکزيوخیل ← ترغاره ← کاکړ، (ل)

صیوخیل

ACKLU

پښتنې قبيلې او دېلونه

ضرب علي خيل، خگا خيل، عثمان خيل، بايزي، موسى زي،
مومند

ضياوالدين، عازي خيل، گريز

ضياالدين، بوډي خيل، زخه خيل، اپريدي (ل - ب)

ضاوالدين، شي زي، گوربز

پښتنې قبيلې او خپلونه

طالب خيل: د شيرخيلو خانگه ← هيت خيل ← نوناخيل ← بهلولزي ← مسعود (ل)

طام: سپين ← ترين

طاوس خاني: اوس خيل ← نصرت خيل ← اباخيل ← زلوزي ← سدوزي ← اوتمان ← مندر

طاوس خاني: ماني خيل ← عمر خيل ← زلوزي ← سدوزي ← اوتمان ← مندر

طاوس خيل: د سيني خيلو كهول ← گدايزي ← اليازي ← بونيروال (ل)

طاوس خيل: د بخشي خيلو كورنۍ ← مداخيل ← ابراهيم خيل ← اوتمانزي ← درويش خيل ← وزير (ل)

طاوس خيل، (بنوسيمه): د پيربه خيلو كورنۍ ← هتي خيل ← شين خيل ← احمدزي ← درويش خيل ← وزير (ل)

طاوس خيل: د حيدر خيلو خيل ← تپيزاد ← دوپ (ل)

طاوس خيل: د سوگي خيلو كورنۍ ← محمد خيل ← ملخ ← ماليزاد ← دوپ (ل)

طاوس خيل، (د اسماعيل خان ديرې سيمه كې): كوچيان د وړو كي كهول ← سين خيل ← مياخيل ← لواني (پوونده) (ل)

طاوس خيل: محمد خيل ← نصرت خيل ← ملخ ← دوپ (وصلي)

طاوس خيل: پرباد خيل ← كمبل خيل ← هاتي خيل ← سين خيل ← احمدزي ← درويش خيل ← وزير

طاوس خيل: هوتي خيل ← ملي خيل ← سالارزي ← اليازي ← موسی ← يوسفزي

طاوس خيل: ميرخان خيل ← مارزك ← ادوخيل ← ادبه خيل ← خروتي

طاوس خيل: سكندر خيل ← اسماعيلزي ← امازي ← عثمان ← مندر

طاوس خيل: ايززي ← سه سده ← بهمري ← اوتمان خيل ← برهان

طاوس كور: فتح خيل ← هوتي خيل ← ملي خيل ← سالارزي ← اليازي ← موسی ← يوسفزي

پښتني قبيلي او خېلونه

- طاهر خيل: ادين خان ← جوگي خان ← سيدو خيل ← سمعيل خيل ←
عليزي ← اوتمان ← عثمان ← مندر.
- طلب خيل: شير خيل ← هيبت خيل ← نونا خيل ← بهلولزي ← مسعود.
طوايف خيل: همزاني ← بردور. (ل)
طوطا خيل: اندر.
- طوطه خيل: شجاع خيل ← سلطان خيل ← خانون خيل ← واله دين ←
غرضي ← سورياني
- طوطه خيل: خواجه خيل ← فيروز خيل ← ميرداد خيل ← كشاخيل ←
مما ← اچو خيل ← سندر ← سلار ← مروت ← لواني.
- طوطيزي (توتيزي): بهرت ← سرهنگ ← الا ← خاكو ← نيازي.
طوطيزي (توتيزي): بهرام ← سلار ← مروت ← لواني.
- طوطيزي (توتيزي): شيروزي ← بناديزي ← احمدزي ← اديزي ← احمد ←
بلبل ← موسی خيل ← ساهنگ ← پني.
- طوطيه خيل: ميري خيل ← گلشي ← شمن خيل ← عليزي ← مسعود.
طوطيه خيل: باند خيل ← بهلولزي ← مسعود.
- طيسوري خيل: خواجه خيل ← فيروز خيل ← ميرداد خيل ← كشاخيل ←
مما ← اچو خيل ← سندر ← سلار ← مروت ← لواني.

ظريف خيل، (لورلايي): د شينوار پښه ، غلزي. (ل)

ظريف خيل: د شمك خيلوكهول ← عبدولي ← ايمل خيل ← بهلولزي ← مسعود. (ل)

ظريف خيل: د دوران كورنۍ ← خسروگي ← نصرالدين ← زخه خيل ← اپريدي. (ل)

ظريف خيل: باره خيل ← سه سده ← كنازي ← اوتمانزي ← عثمان مندر.

ظريف خيل: رحمان خيل ← خويداد خيل ← ميناخيل ← برمزيد ← سکندر خيل ← خدوخيل ← سندر ← سلار ← مروت ← لواني.

ظريف خيل: هوسي خيل ← ازار خيل ← مهندر خيل ← مموخيل ← خدوخيل ← سندر ← سلار ← مروت ← لواني.

ظريف كور: د خانخيلوكهول ← قاسم خيل ← تركزي ← مومند. (ل)

ظريف كور: د رحمت كور كورنۍ ← موسی خيل ← سپاه ← بايزي ← مومند. (ل)

ظفر خيل: منه خيل ← تپي ← ابراهيم ← دور.

ظفر خيل: نصر خيل ← دولخوازي ← بهرام ← سلار ← مروت ← لواني.

ظفر خيل: مايل خيل ← رمس خان ← عبدلخيل ← دولت خيل ← كشاخيل ← ماما ← اچوخيل ← سندر ← سلار ← مروت ← لواني.

ظفر خيل: قورتكيان ← مشواني.

ظفر خيل: جبار خيل ← گلي خيل ← متك ← عيسك خيل ← ميرداد خيل ← كشاخيل ← ماما ← اچوخيل ← سندر ← سلار ← مروت ← لواني.

ظفر خيل: د نونا خيلوكهول ← تپيائي ← تپيزاد ← دور. (ل)

ظهور خيل: (زروخيل و گوري).

بسنټي قبيلې او خېله نه

عابد خيل ممرخيل ، لغايزي ، مندوخيل ، سوراني
عابدخيل ، واله دين ، غورزي (غرضزي) ، سورياني
عادل خيل د بيري خيلو كهول ، گليشاهي ، برشمن خيل ، شمنخيل
← مسعود (ل)

عادلي ، (كويته - پنين) ، سرنگزيو كهول ، هارزخيل ، سنټيا ،
كاكر (ل)

عادلي خيل ، د ميرغت خيلو كورنۍ ، باسي خيل ، كمال ميل ، صاحب
خان ، اكاخيل ، اپريدي (ل)

عارفي : وتورزي ، ثورياني ، خوشكي ، زمند
عاشق (واشك خيل) : بره خان خيل ، بيزن خيل ، بنادي خيل ، نصربي
← كالجيل ، احمدزي ، درويش خيل ، وزير

عاشوزي : پيروي ، يونس خيل ، اهمند ، توخي
عاشه خيل : اباحيل ، پاله خيل ، تتا ، گجين ، بيتني
عافل خيل : سعيد خيل ، برمزيد ، سکندرخيل ، خدوخيل ، سندر ،
سلار ، مروت ، لواني

عالم بيگ خيل : عمرزي ، مروت ، اوتمانخيل ، سپينكي ، ناصر
عالم خان تهر : ملاخيل ، مسعود خيل ، موسكي ، پوك ، سورياني
عالم خان خيل : نانا خيل ، باعوان خيل ، بجل خيل ، احمد خيل ،
سپن خيل ، سپرکي ، احمدزي ، درويش خيل ، وزير
عالم خان خيل : شمشاخيل ، ملكزي ، جانوخيل ، موسي خيل ،
مروت ، لواني

عالم خان خيل : بدين خيل ، نصرتي ، ايسوري ، ككي ، نورمان
← لقمان (ختك)

عالم خيل : خونه خيل ، علي خيل ، منظرخيل ، براهيم خيل ،
اوتمانزي ، درويش خيل ، وزير

پښتنې فيلې او خپلونه

عالم خيل: دولت خيل ← گلاب خيل ← ملكدین خيل ← میراحمد خيل ←
فیروز خيل ← اولاخيل ← ماڀي ← عثمان (اڀریدي).

عالم خيل: اسماعيل خيل ← زنگي خيل ← مموخيل ← خدو خيل ← سندر
← سلار ← مروت ← لوانې.

عالم خيل: پای خيل ← اسماعيل ← بوين ← بنادي خيل ← مندک ←
ادريس ← سرهنگ ← الا ← خاکو ← نيازي.

عالم خيل: مملې خيل ← عمر خيل ← توران ← پاله خيل ← تتا ← کجين ←
بيتنې.

عالم خيل: خواص خيل ← چوهر خيل ← دريا ← بوين ← بنادي خيل ←
مندک ← ادريس ← سرهنگ ← الا ← خاکو ← نيازي.

عالم شاه خيل: خواجه خيل ← فیروز خيل ← میرداد خيل ← کشاخيل ←
مما ← اچو خيل ← سندر ← سلار ← مروت ← لوانې.

عالم گل تېر: ملاخيل ← مسعود خيل ← موسکي ← پوک ← سورياني.
عباس خيل (کوټه - پښين): د ترغره کاکړو پښه. (ل)

عباس خيل: د اباخيلو کورنۍ ← اسماعيلزي ← دولتزي ← ماليزي ←
بونيروال (ل)

عباس خيل: د کيتاخيلو کورنۍ ← محمد خيل ← ملخ ← ماليزاد ←
دور (ل)

عباس خيل: خوني خيل ← عبدلي ← ميمل خيل ← بهلولزي ← مسعود.
عباس خيل: د ملاخيل ← غلزي کوچيان. (وصلي)

عباس خيل: چوهر خيل ← دريا ← بوين ← بنادي خيل ← مندک ← ادريس
← سرهنگ ← الا ← خاکو ← نيازي.

عباس خيل: خونه خيل ← علي خيل ← منظر خيل ← براهيم خيل ←
اوتمانزي ← درویش خيل ← وزير.

عباس خيل: مهتر خيل ← دعوت خيل ← بهمري ← اوتمانخيل ← برهان
عبدالخيل: کوکي خيل ← اڀریدي. (ل - ب)

- عبدالخيل: درې نومې، تنې
 عبدالخيل: عيسى خيل، عثمان خيل، بايزي، برمومند، مومند.
 عبدالرحمن خيل: خوگياني.
 عبدالرحمن خيل: محمد خيل، نصرت خيل، ملخ، دور،
 (وصلي، ل-ب)
 عبدالرحمن خيل: د ايدر خيلو کورنۍ، علي خيل، حيدر خيل،
 محمود خيل، اوتمازي، درویش خيل، وزير، (ل)
 عبدالرحمن خيل، (تيرا): د بازید خيلو خيل، شيخان (په اورکزيو کې
 اوسي، ل)
 عبدالرحمن خيل: دشير خيلو کورنۍ، هيبث خيل، نوناخيل، بهلولزي
 مسعود، (ل)
 عبدالرحمن خيل: معروف خيل، احمدزي، سليمانخيل.
 عبدالرحمن خيل: د نوناخيلو خيل، بهلولزي، مسعود، (ل)
 عبدالرحمن خيل: د موسى خيلو کهول، ماموزي، لښکرزي،
 اورکزي، (ل)
 عبدالرحمن زي، (کوټه - پښين): د پيرزون خيل، سنزر خيل،
 کاکړ، (ل)
 عبدالرحيم خيل: شېلي خيل، عبدالله، بارک، عثمان، شينواري،
 کاسي.
 عبدالرحيم خيل: علي خيل، ايزب، برهان، غلزي.
 عبدالرحيم خيل: اسماعيلزي، سليمانخيل، ايزب، ابراهيم (برهان)،
 غلزي.
 عبدالرحيم خيل: د لندي خيلو خيل، سپاه، اپريدي، (ل)
 عبدالرحيم خيل: د بير خيلو کورنۍ، خوجه خيل، بنادي خيل،
 احمدزي، درویش خيل، وزير، (ل)
 عبدالرحيمزي، (کوټه - پښين): د مهترزيو کهول، هارونخيل، ستيا
 کاکړ، (ل)

عبدالرحيمزي، (رحيمزي) د ميرزيو كهول ← عليزي ← سنزر خيل ←
كاكړ (ل)

عبدالرحيمزي: احمدزي ← سليمانخيل.

عبدالرحيمزي: اتوزي ← سالار ← گدون ← كاكړ.

عبدالعزيز (ابدلزيخيل)، (د مستوري سره): محمد خيل ← دولتزي ←
اوركزي. (ل - ب)

عبدالكرېمزي، (كويته - پښين): د مهترزيو كهول ← هارونخيل ← سنتا
← كاكړ (ل)

عبدالويداني: د ملخ كهول ← منزي ← عليزي ← مسعود (ل)

عبداله خيل، (سيوي): د پني تپه (ل)

عبداله خيل: (بانډه وال وگورئ).

عبداله زي، (ژوب): د سنزر خيلو پښه ← كاكړ (ل)

عبداله زي: باركزي.

عبداله زي، (كويته - پښين): د اشازيو كهول ← اخكزي ← ابدال ← ترين (ل)

عبداله كور: د بهرام كور كورنۍ ← دلدار خيل ← مومند خيل ← كتي خيل

← حسن خيل ← ميتاخان خيل ← كوكي خيل ← اږيډي (ل)

عبدك: ايدك يا عيدك وگورئ

عبدلخيل: اسماعيل خيل ← هيبك ← سورياني.

عبدلخيل: دولت خيل ← كشاخيل ← ماما ← اچوخيل ← سندر ← سلار ←

مروت ← لواني

عبدلخيل: زيره خيل ← امخاني (امزوني) ← دور (وصلي)

عبدلخيل: علي خيل ← جلم ← رانيزي.

عبدلخيل: عمر خيل ← دولت خيل ← گلاب خيل ← ملكدين خيل ←

ميراحمد خيل ← فيروزخيل ← اولاخيل ← ماږي ← اږيډي.

عبدلخيل: احمدزي ← تپي.

عبدلخيل: سکندر ← خوبيزي ← گنده پور ← اوستراني.

عبدال

پستنی قبیلې او خپلونه

- عبدلخيل: بادينزي ← شمن خيل ← عليزي ← مسعود
عبدلخيل: د قاسم خيلو كهول ← بادينزي ← شمن خيل ← مسعود. (ل)
عبدلخيل: درينومي ← تني
عبدلخيل: د گنگي خيلو كورنۍ ← بومي خيل ← نصري ← كبالو خيل ←
احمدزي - درويش خيل ← وزير. (ل)
عبدلخيل: د لنگر خيلو كورنۍ ← كيدي خيل ← منزري ← عليزي ←
مسعود. (ل)
عبدلخيل: د اورمز خيلو خيل - سپاه - اوريدې. (ل)
عبدلخيل: د بوراخيلو كورنۍ ← محمود خيل ← اوتمازي ← درويش خيل
← وزير. (ل - ب)
عبدلخيل، (د خارمانه سيند): د مستوخيلو كهول ← مسوزي ← لښكرزي
← اوركزي. (ل)
عبدلزي، (گوټه - پښين): د بازي كهول ← هارون خيل ← سنتيا ← كاكړ. (ل)
عبدلزي: فتوخيل ← بازك خيل ← براهيمزي ← گنده پور ← اوستراني
عبدلي: ميمل خيل ← بهلولزي ← مسعود. (ل)
عبدلي خيل: تاني خيل ← عمر خيل ← مشاني ← نيازي
عبدو خيل: علي خيل ← بويك ← دينا ← كجين ← بيتي
عبدولاني (سيوي): د مخياتي خيل ← تور ← ترين. (ل)
عبست خيل: سرمست خيل ← چهنډو خيل ← نقردين ← عيسكي ←
(عيكې) ← سمې ← كيوې ← شيتك.
عثمان خان خيل: د ببيزي كهول ← شابي خيل ← عليزي ← مسعود. (ل)
عثمان خيل: عمرخان خيل ← سليمان ← بهرام ← سلار ← مروت ←
لواني
عثمان خيل: بادينزي ← شمن خيل ← عليزي ← مسعود
عثمان خيل: قورتكيان ← مشواني
عثمان خيل، (د بوهي ډاك): بايزي ← موسي زي ← مومند. (ل - ب)

پښتنې قبيلې او خپلونه

عثمان خيل: نور، ملك، عليشير، ملتاني خيل، بهادي نزي، محمد ←
عيسى خيل ← نيازي

عثمان خيل: توتابيل ← يرسف خيل ← انډرې (سهاك)

عثمان خيل: سورنگ خيل ← بهاي خاني ← سيلم خاني ← شمسي خيل ←
شيخ فېدخييل ← سېخمي خيل ← مومون خيل ← محمد ← عيسى خيل
← نوري

عثمان خيل: د تامل ← بري خيل ← براهيم خيل ← اوتمانزي ← درويش
خيل ← وزير

عثمان خيل: عيسى خيل ← عمرانزي ← گنده پور ← اوستراني

عثمان خيل: ملاخيل ← غازي (وصلي)

عثمان خيل: سکنډرخيل ← کوكي خيل ← اپريدي (ل)

عثمان خيل: د شني خيل ← زخه خيل ← اپريدي (ل)

عثمان خيل: د حسن خيلو كهول ← گدايزي ← الياسزي ← بونيروال (ل)

عثمان خيل: د خدو خيلو كهول ← سدوزي ← اوتمانزي ← د مندان
يوسفزي (ل - ب)

عثمان خيل: د بدين خيلو کورنۍ ← بنادي خيل ← نصرالدين ← کالوخيل
← احمدزي ← درويش خيل ← وزير (ل - ب)

عثمان خيل: لختي (نختي) خيلو کورنۍ ← بگاخيل ← ولي خيل ←
اوتمانزي ← درويش خيل ← وزير (ل - ب)

عثمان خيل: د ټپي خيلو كهول ← بادينزي ← شمن خيل ← مسعود (ل)

عثمان خيل: د باند خيلو خيل ← بهلولزي ← مسعود (ل)

عثمانزي، (ژوب): د کپپ پښه ← شيراني (ل)

عثمانزي: منډر

عثمانزي، (ژوب): د سليمانزيو خيل ← ببر ← شيراني (ل)

عثمانزي: نورزي

عثمانزي، (سنجوي): د کنوزيو کورنۍ ← تنوزي ← حسن خيل ← دوهر ←
سنزخيل ← کاکړ (ل)

بښتني قبيلې او خپلونه

عثمانزي، (کوبته - پښين)، د اشيزيوکھول ← اخکزي ← ايدال ←
ترين (ل، ب)

عثمانزي، (لورلايي): د غايزيو پښه ← ايسوتيان (ل)
عثمانزي، (خمله - مها بن): د مندان يوسفزوله دريو تپوڅخه يوه تپه
ده (ل)

عثمان کور: د خواجي کورنۍ ← خدين خيل ← عشازي ← الياسزي ←
بونيروال (ل)

عثماني، (سيوی): د پني تپه (ل)
عثماني خيل، (د سوات سيند ← د ملکند په شمالي اولويدیخ کې د
بررانيزيو خيل ← اکوزي ← د سوات يوسفزي (ل)

عثماني خيل: شمل خيل ← بنادي خيل ← استان خيل ← کاسي خيل ←
عمرخيل ← مښاني ← نيازي

عثماني خيل: مخه خيل ← رانيزي
عثماني کور، (د بوهي ډاک): د ميمنه خيلو خيل ← خويزي ← مومند (ل)

عجب خيل: د زيرکي خيل ← ماليزاد ← دور (ل)
عجب خيل، (سيوی): د هپال پښه ← پني (ل)

عجب خيل: تورزي ← سه سده ← بهمري ← اوتمانخيل ← برهان

عذر خيل: عبدالرحيم خيل ← شبلي خيل ← عبدالله ← بارک ← عثمان ←
شينواري ← کاسي

عدل کور: د حسني کور پښه ← محمدخان کور ← برهان خيل ←
مومند (ل)

عذر خيل: د حسني کور پښه ← محمدخان کور ← برهان خيل ←
مومند (ل)

عذر خيل: د سکندر خيلو کورنۍ ← بديوي ← خلي خيل ← برشمن خيل ←
شمن خيل ← مسعود (ل)

عراقي: پيروي ← يونس خيل ← اهمند ← توخي
عرب (غون): هوتک

عرب خيل: د غايبي خيلو کورنۍ، بهرامکه خيل، برراڼيزي، اکوزي، د سوات يوسفزي. (ل)

عربزي: چارسده، اکازي، اوتمانزي، عثمان، مندر.

عربزي، (د غازيخان ديري لويديځه سيمه کې): د محمدزيو کهول، احمدزي، يل خيل، موسی خيل، پني. (ل)

عربزي، (ژوب): د سليمانزيو خيل، دعوت خيل، مندو خيل، پني. (ل)

عربزي: د احمد خيلو خيل، ترغاره، په کاکړوکې اوسي. (ل)

عربي خيل، (لورلايي-ژوب): د سنزرخيل پښه، کاکړ. (ل)

عزت خيل: سعيد خيل، عمرزي، سين خيل، حمدزي، درويش خيل، وزير.

عزت خيل: بايزي، امير، گار، بنگښ.

عزرايل: بابي

عزمت خيل: د زيره کي خيل، ماليزاد، دور. (ل)

عزيز خان کور: جلال خيل، حمزه خيل، بازيد خيل، خان خيل، اباخيل، سهيل، بازيدزي، اکوزي.

عزيز خيل: سهيل، بازيدزي، اکوزي.

عزيز خيل: د بنادي خيلو کورنۍ، بوراخيل، محمود خيل، اوتمانزي، درويش خيل، وزير. (ل)

عزيز خيل: د نظر خيلو کهول، ايمل خيل، بهلولزي، مسعود. (ل-ب)

عزيز خيل: د دوربي خيلو کهول، کمبرخيل، اپريدي. (ل)

عزيز خيل: د عليشير خيلو کورنۍ، بابرخيل، کيمل خيل، اورمزخيل، سپاه، اپريدي. (ل)

عزيز خيل، (د مستوري وادي سره نږدې هنگوته): د مموزيو خيل، مشتبان (په اورکزيوکې اوسي). (ل)

عزيز خيل، (هنگوته نږدې): د ملاخيلو پښه، په اورکزيوکې اوسي. (ل)

عزيز خيل: د باش خيلو کورنۍ، شيره کي، گلي، ادم خيل، اپريدي (ل)

پېښتې قبيلې او خېلونه

عزيز خيل: د كړو خيلو كورنۍ، مالي خيل، سالارزي، الياسزي،
بونيروال (ل)

عربز خيل: د عليشير خيلو كهول، گدايزي، الياسزي، بونيروال (ل)
عزير خيل: د عثمان خيلو كهول، راييزي، اكوزي، يوسفزي (ل)
عزير خيل: د شموزيو كهول، خواره زي، اكوزي، يوسفزي (ل)
عزير خيل، (تورغر): د اكازيو خيل، عيسى زي، يوسفزي (ل)
عزير خيل: بلي خيل، بارك خيل، محمود خيل، اوتمازي، موسی
درويش، خدري، وزير.

عزير خيل: عثماني خيل، مخه خيل، راييزي.

عزير خيل: سه سده، ول، خيل، اباخيل، زلوزي، سدوزي، مندر.
عزير خيل: حيدر خان خيل، ماشي خيل، اسماعيل، كلزي، بارك،
ياسين خيل، ميري خيل، برکويت، تري، تورمان، لقمان
(ختک).

عزير خيل: اوتما خيل، برهان.

عزير خيل: بلي خيل، بارك خيل، محمود خيل، اوتمازي، درویش
وزير.

عزير خيل: فتح مسعود، ميري خيل، ماندي خيل، غرني خيل،
توتيزي، بهرام، سلار، مروت، لواني.
عزيرزي كناني، زمند.

عسک خيل: كوكو خيل، سليمان خيل، تپي.

عصمت خيل: عبر خيل، امند، زكو خيل، خروتي.

عطا خيل (لغمان)، عمرزي، ساپي.

عظمازي: د سالار پېښه، گدور، كاکم (ل)

عظمت خيل: معيب خيل، شهاب خيل، راجو خيل، برمزيد.

سکندر خيل، خدو خيل، سندر، سلار، مروت، لواني.

عظمت خيل: علي خان خيل، مبارک خيل، بهلول، مانيزي، رزې،

مندري.

- عظمت خيل: درت خيل ← احمدزي ← تپي.
- عظيم خان كور: د عمرخان خيلو كهول ← عليشيرزي ← لښكرزي ← اوركزي (ل)
- عظيم خيل: د خدي خيل ← ماليزاد ← دور. (ل)
- علازي: عمرزي ← كتاني ← زمند.
- علاول: لنډكي ← توتيزي ← بهرام ← سلار ← مروت ← لوانبي.
- علم بيگ خيل، (ژوب) د ناصرو پښه ← غلزي.
- علم خان خيل: د عليزيو كهول ← دارپه خيل ← ماليزاد ← دور (ل)
- علم خان خيل: مچي خيل ← شومي خيل ← پالي خيل ← مانزي ← عليزي ← مسعود. (ل)
- علم خان خيل: د ناصر خيلو كهول ← حيدر خيل ← تپيزاد ← دور. (ل)
- علم خانبي خيل: سمل خيل ← اچو خيل ← سندر ← سلار ← مروت ← لوانبي.
- علم خيل: د ياخيلو خيل ← ناصر ← غلزي ← (پوونده). (ل)
- علم خيل: د فيروز خيلو كورنۍ ← تورسپار ← گلي ← ادم خيل ← ايريدى. (ل)
- علم خيل: د كنزي كهول ← كته گرام ← تتا ← بيتني. (ل)
- علمزي، (لورلايې): د خروټو پښه ← غلزي. (ل)
- علم شيركور: د علي خيلو كهول ← اشو خيل ← ادم خيل ← ايريدى. (ل)
- علي: د كاكا خيلو خيل ← بومي ← نصريي ← كالو خيل ← احمدزي ← درويش خيل ← وزير. (ل)
- علي (سربازي): نورالدين ← باركزي.
- عليا خيل: (الياخيل وگورې).
- علي بيگ خيل: بارك خيل ← اود ← تركي ← موسى ← ابراهيم ← غلزي.
- علي بيگ خيل: (الي بيگ خيل وگورې).
- عليخان خيل: شاهي خيل ← سوت خيل ← مياخيل ← لوانبي.

پيڻسٽي قبيلي او خيلونه

عليخان خيل، اسماعيل خيل، اباخيل، سهيل، بازيدزي، اڪوزي،
علي خان خيل، د عليڪران ڪهول، مموزي، لڻڪرزي، اورڪزي (ل)
عليخان خيل، د باش خيلوڪورني، شيره ڪي، گلي، ادم خيل،
اڀريدي (ل)

عليخان خيل، د سرڪي خيلوڪورني، مداخيل، ابراهيم خيل، اوتمانزي
، درويش خيل، وزير، (ل-ب)

عليخان خيل، د براند خيلوڪورني، چارخيل، يرشمن خيل، شمن خيل
، مسعود، (ل)

عليخان خيل: عظمت خيل، معيب خيل، شهاب خيل، راجو خيل،
برمزيد، سڪندر خيل، خدو خيل، سندر، سلار، مروت،
لواني.

عليخان خيل: متون خيل، ترڪي، بنگي خيل، ساغري، بولاق،
لقمان، (خٺڪ)

عليخان خيل: مني خيل، حسيني خيل، دولتزي، امازي، عثمان،
مندڀ.

عليخان خيل: مبارڪ خيل، بهلول، مانيزي، رزڀ، مندڀ.

عليخان خيل: بدين خيل، نصرتي، ايسوري، ڪڪي، تورمان،
لقمان، (خٺڪ)

عليخان خيل: بده خيل، ميرانزي، گار، بنگڻ.

عليخان خيل: اڪا خيل، علي خيل، ايزب، برهان، غلزي.

عليخانزي، (ڙوب): د ماليزيو ڪهول، عبدلزي، سنزر خيل، ڪاڪڙ (ل)

عليخانزي، (سيوي): د بزمزي خيل، خواجڪ، پني، (ل)

عليخاني: د بومي خيل خانگه، نصرتي، ڪالو خيل، احمدزي،
درويش خيل، وزير، (ل-ب)

عليخاني: نوناخيل، بهلولزي، مسعود.

عليخاني: ڪمبل خيل، هاتي خيل، سين خيل، احمدزي، درويش خيل

، وزير

علي خاني: خوشالي ← تورخيل ← براهيم خيل ← اوتمازي ← درويش
خيل ← وزير

علي خاني: د کيکري کهول ← نونا خيل ← بهلولزي ← مسعود. (ل)
علي خواجه خيل: براهيم خيل (مير احمد خيل) ← محمد خيل ← دولتزي
← اورکزي. (ل)

علي خواجه خيل: د پنجپای کهول ← نسوزي ← الياسزي ← بونيرول. (ل)
علي خيل: ممرخيل ← خدو خيل ← سندر ← سلاز ← مروت ← لواني.
علي خيل: شان خيل ← اباخيل ← سهيل ← بازیدزي ← اکوزي. (ل - ب)
علي خيل: زکو ← مهرت ← سرهنگ ← الا ← خاکو ← نيازي.
علي خيل: شمن خيل ← عليزي ← مسعود.

علي خيل: گل بابا ← مشواني.

علي خيل: بوبک ← دنا ← کجين ← بيتني. (ل - ب)

علي خيل: ساهنگ ← پني. (ل - ب)

علي خيل: شيخمل خيل ← قنبرخيل ← مير احمد خيل ← فيروز خيل ←

اولاخيل ← ماپي ← عثمان (اپريدي). (ل - ب)

علي خيل: ادم خيل ← ماپي ← عثمان (اپريدي)

علي خيل: سوگي ← مل خيل ← توري خيل ← براهيم خيل ← اوتمازي ←

درويش خيل ← وزير.

علي خيل: سمو خيل ← عليزي ← اوتمان ← عثمانزي ← مندر.

علي خيل: شامو خيل ← زکو خيل ← خروتي.

علي خيل: برت خيل ← احمد خيل ← سدين خيل ← سپرکي ← احمدزي ←

درويش خيل ← وزير.

علي خيل: ايزب ← برهان (ابراهيم) ← غلزي.

علي خيل: زيره خيل ← اغاني ← دور. (وصلي)

علي خيل: بوياخيل ← سور ← جاني خيل ← ولي خيل ← اوتمازي ←

درويش خيل ← وزير.

- علي خيل (تورگوندي): عیدار خیل ← کښتنې دوړ (ل)
- علي خیل: موسوخیل ← کمبل خیل ← هاتي خیل ← سین خیل ← احمدزي
← درویش خیل ← وزیر (ل - ب)
- علي خیل: جلم ← رانیزي (ل - ب)
- علي خیل: تافي خیل ← عمرخیل ← مشاني ← نیازی
- علي خیل: خر ← زام ← تور ← حمیم ← دکن ← جمال ← نیازی
- علي خیل: سنجر ← نفوت ← کاکړ
- علي خیل: عبدالرحیمزي ← اتوزي ← سالار ← گډون ← کاکړ
- علي خیل: چوهر خیل ← دریا ← بوین ← بنادي خیل ← مندک ← ادریس ←
سرهنگ ← الا ← خاکو ← نیازی
- علي خیل: احمدخیل ← هاشم خیل ← خاخي
- علي خیل: حیدر خیل ← تور ← مولي ← دوړ (ل - ب)
- علي خیل: د کارنا خیلو خیل ← ملک الدین خیل ← اپریدی (ل)
- علي خیل: د خدرخیلو کهول ← محمود خیل ← اوتمانزي ← درویش خیل
← وزیر (ل)
- علي خیل: عمرخیل ← خاخي
- علي خیل: د ریدي خیلو کورنی ← جاني خیل ← ولي خیل ← اوتمانزي ←
درویش خیل ← وزیر (ل)
- علي خیل: د شاگی کورنی ← توري خیل ← ابراهیم خیل ← اوتمانزي ←
درویش خیل ← وزیر (ل)
- علي خیل: د شامي خیلو کورنی ← جلال خیل ← نوناخیل ← بهلولزي ←
مسعود (ل)
- علي خیل: د پوونده نیازیو یوه تپه ده (ل)
- علي خیل: د اشو خیلوخیل ← ادم خیل ← اپریدی (ل)
- علي خیل: مرکي خیل ← شیرزاد ← خوگیانی

- علي خيل، (د مستوري سيند سره). په اورکزيو کې ← د څلورو اوسيدونکو تپوڅخه يوه تپه ده (ل)
- علي خيل، (مستوري - باړي - خانکي او ميرانزي وادي): د سموزيو خيل ← شيخان (په اورکزيو کې اوسي). (ل)
- علي خيل: د لنډې خيلو خيل ← سپاه ← اړيدې. (ل)
- علي خيل: د جواکي کهول ← بېکري ← سپاه ← اړيدې. (ل)
- علي خيل: د تورخيلو کورنۍ ← اسد خيل ← ميتاخان خيل ← کوکي خيل ← اړيدې. (ل)
- علي خيل: د مست علي کورنۍ ← شيخ خيل ← ايپ خيل ← سالازي ← الياسزي ← بونيروال. (ل)
- علي خيل: د مخوزيو کهول ← نسوزي ← الياسزي ← بونيروال. (ل)
- علي خيل: د جنګي خيلو کورنۍ ← برسواليزي ← بايزي ← اکوزي ← يوسفزي. (ل)
- علي خيل: د کاکا خيلو کهول ← گلشاهي ← برشمن خيل ← شمن خيل ← مسعود. (ل)
- علي خيل: د براهيم خيلو کورنۍ ← زيره خيل ← امزوني ← ماليزاد ← دوپ. (ل)
- علي خيل، (لورلايي): د بل خيلو پښه ← موسی خيل ← پني. (ل)
- علي خيل، (ژوب): د ښادوزيو کهول ← عليزي ← سنزرخيل ← کاکړ. (ل)
- علي خيل: منظر خيلو کهول ← ابراهيم خيل ← اوتمانزي ← درويش خيل ← وزير. (ل)
- علي خيل، (وزيس): د خرمنج خيلو خانګه ← شينګي ← بهلولزي ← مسعود. (ل)
- عليداد خيل: د دلمارزيو کهول ← مسوزي ← اورکزي. (ل)
- عليدين خيل: عنبر خيل ← امند ← زکو خيل ← خروتي.
- عليزي: حسنزي ← تانوزي ← تور ← عيسی ← زختر ← ابدال ← ترين.
- عليزي: ضحاک ← خوبيزي ← ګنډه پور ← اوستراني

- عليزي: مامور ← داوودزي ← دولتيار ← غورياخيل.
عليزي: توري ← خوگياني.
عليزي: اورکزي.
عليزي: تورکي ← ماليو ← مندوخيل ← سورياني.
عليزي: شاه توري ← شاموخیل ← زکوخیل ← خروتي.
عليزي: غون ← هوتک.
عليزي: اوتمازي ← مندر ← يوسفزي. (ل - ب)
عليزي: شميرزي ← حسيتزي ← ثورياني ← خورشیکي ← زمند.
عليزي: سمل ← بنگش. (ل)
عليزي: درپه خيل ← هيک ← سوراني.
عليزي، (کرمه کې): د لنډيزيوخيل ← چاردي ← توريان. (ل)
عليزي: د دارپه خيلوخیل ← ماليزاد ← دور. (ل)
عليزي: د وزيرو مسعودو د دريو تپو څخه يوه تپه ده. (ل - ب)
عليزي، (کوټه - پښين): د پيروزيوخيل ← سنزرخيل ← کاکړ. (ل)
عليزي، (ژوب): د ميرزيو کهول ← عليزي ← سنزرخيل ← کاکړ. (ل)
عليزي، (ژوب - لورلايي): د سنزرخيلو پښه ← کاکړ. (ل)
عليزي، (ژوب - لورلايي): د سليمانخيلو پښه ← غلزي. (ل)
عليزي، (ژوب): عليزيو کهول ← سنزرخيل ← کاکړ. (ل)
عليزي، (سيوی): د ايسوتيانو تپه. (ل)
عليزي، (سيوی): د کودک پښه ← پني. (ل)
عليزي، (لورلايي): دوينچي (وينڅي) خيل ← سپين ← ترين. (ل)
عليزي، (لورلايي): د پيروزيو پښه ← زرغون. (ل)
عليزي، (لورلايي): د عمرخيلو پښه ← استراتي. (ل)
عليزي، (کوټه - پښين - لورلايي): د تور پښه ← ترين. (ل)
عليزي، (ژوب): د کبکزيو کورنۍ ← حسرتي ← کيښي ← سنزرخيل ← کاکړ. (ل)

پښتنې قبيلې او خېلونه

عليزي، (دمحار د غره شمال ته) د اوتمانخيلو له اتو تپو څخه يوه تپه ده.
(ل - ب)

عليزي (ستوري خيل) - (دمستوري په ۱۶ ميلي کې): د دولتزيو يوه تپه ده.
← اورکزي. (ل)

عليزي نصرتزي، (کويته - پښين): گوجنزي ← داڅکز يو خيل ← ابدال ←
ترين. (ل - ب)

علي سياني، (د کرمې او څمکنيو سيمه کې): څمکني. (ل)

عليشخيل: برياخيل ← محمودزي ← رزر ← مندر.

عليشو خيل: د سندرا خيلو کورنۍ ← شامي خيل ← جلال خيل ← نوناخيل
← بهلولزي ← مسعود. (ل)

عليشير خيل: متاني خيل ← بهاديزي ← محمد ← عيسى خيل ← نيازي.

عليشير خيل: ايپ خيل ← سالازي ← الياسزي ← موسی ← يوسفزي.

عليشير خيل: گدايزي ← تاجي ← الياسزي ← موسی ← يوسفزي.

عليشير خيل: جلازي ← اود ← ترکي ← موسی ← ابراهيم ← غلزي.

عليشير خيل: عبدالرحيمزي ← اتوزي ← سالاز ← گدون ← کاکړ.

عليشير خيل، (بونير): د نورزيو خيل ← الياسزي ← يوسفزي. (ل)

عليشير خيل: اسماعيل ← بوين ← بنادي خيل ← منديک ← ادریس ←
سرهنگ ← الا ← خاکو ← نيازي.

عليشير خيل: علي خيل ← ايزب ← (ابراهيم) برهان ← غلزي.

عليشير خيل: ورخان خيل ← ايپ خيل ← سالازي ← الياسزي ←
بونير وال. (ل)

عليشير خيل: د بابر خيلو کورنۍ ← کيمل خيل ← اورمز خيل ← سپاه ←
پريدي. (ل)

عليشير خيل، (لواړگي او پېښور): د شينوارو تپه. (ل - ب)

عليشير زي: شملزي ← يونس خيل ← (همند - توخي)

عليشيرزي، (خانکي او د کرم سيند سره او زواد غره سره): د لښکرزيو د
درې تپو څخه يوه تپه ← اورکزي. (ل - ب)

- عليشيزي (هنګو) ميرانزي ← بنگښ (ل)
- عليکران، (د خانګي د سنيډ سره): د مموزيو له دوه تپو څخه يوه تپه ←
 لښکرزي ← اورکزي (ل)
- عليکوزي: (الکوزي وګورئ).
- عليګي خيل: خواجه خيل ← ذهب خيل ← لګن خيل ← موسی ← ترکي ←
 موسی ← ابراهيم ← غلزي.
- علي محمد خيل: د لنگر خيلو خانګه ← ګيلوي خيل ← مانزي ← عليزي ←
 مسعود. (ل)
- علي محمد خيل: (حصار شاهيوال وګورئ).
- عليمرزي: عيسى ← موسی زي ← مومند.
- علي يايي، (ژوب-لورلايي): د ناصروپښه ← غلزي. (ل-ب)
- عمباره خيل (مبارک خيل): دولتزي ← امازي ← عثمانزي ← مندر.
- عمباره خيل: دعوت خيل ← بهمري ← اوتمانخيل ← برهان.
- عمباره خيل: سلطانخيل ← مخه خيل ← رانيزي.
- عمبر، (ليمن): د بلوکهول ← اصيل ← اسماعليزي ← اوتمانخيل. (ل)
- عمراخيل: دهپال ← پني.
- عمبرخيل: د مټه خان خيلو خيل ← قمبرخيل ← اپريدي. (ل)
- عمبرخيل: د سلطانګه خيلو کهول ← رانيزي ← اکوزي ← د سوات ←
 يوسفزي. (ل)
- عمبري خيل، (د مستوري وادې کې): د سپاه خيل ← محمدخيل ←
 اورکزي. (ل)
- عمبري خيل: د سنخل (سينال خيل) ← کمال خيل ← صاحب جان ←
 اکاخيل ← اپريدي. (ل)
- عمر: د موسارا خيلو کهول ← اشازي ← الياسزي ← بونيروال. (ل)
- عمران خيل: شيخ بدين خيل ← سوري خيل ← باقي خيل ← ولي خيل ←
 اوتمانزي ← درويش خيل ← وزير.

- عمران خيل: لگن خيل ← موسی ← ترکي ← ابراهيم ← غلزي.
 عمرانزي: گنده پور ← اوستراني.
 عمراني، (لورلايي): دجعفریانو تپه. (ل)
 عمر بيگ خيل: دشني خيل ← زخه خيل ← اپريدي. (ل)
 عمر خان: د موساراکهول ← اشازي ← الياسزي ← بونيروال. (ل)
 عمر خان خيل: ميري خيلوکورنی ← لنډ ← ملخ ← ماليزاد ← دوپ. (ل)
 عمر خان خيل: د عليکران خيل ← مخوزي ← لښکرزي ← اورکزي. (ل)
 عمر خان خيل: د ملکشاهي کورنی ← جاني خيل ← ولي خيل ←
 اوتمانزي ← درويش خيل ← وزير. (ل)
 عمر خان خيل: د بالي خيلوکورنی ← بنادي خيل ← بوراخيل ←
 محمودخيل ← اوتمانزي ← درويش خيل ← وزير. (ل)
 عمر خان خيل: سليمان ← بهرام ← سلار ← مروت ← لواني.
 عمر خان خيل: خر ← رام ← تور ← حميم ← دکن ← جمال ← نيازي.
 عمر خان خيل: اسماعيل خيل ← بهمري ← اوتمانخيل ← برهان.
 عمر خان خيل: مکلدين خيل ← ميراحمدخيل ← فيروزخيل ← اولاخيل ←
 ماپي ← غمان. (اپريدي). (ل ب)
 عمر خانخيل: علي خيل ← بوبک ← دينا ← کجين ← بيتني.
 عمر خانخيل: گدايي ← لنډ ← ملخ ← دوپ (وصلي)
 عمر خانزي: حضرخان ← اسماعيل ← نیک ← دارو ← سيفل ← نورالدينزي
 ← بارکزي.
 عمر خان کور: د برکزيوکهول ← دولتزي ← ماليزي ← بونيروال. (ل)
 عمر خاني: شمسي خيل ← شيخ فرید خيل ← شيخملي ← ممون خيل ←
 محمد ← عیسی خيل ← نيازي.
 عمر خاني: پتول ← ابراهيم ← سرمست ← ادهم ← عمر ← خواجه ← سنبل
 ← نيازي.

عمرخاني خيل: سليمان خيل ← توتيزي ← بهرام ← سلار ← مروت ←
لواني

عمرخيل پنجواو: غليزي ← اوتمانزي ← عثمانزي ← مندر.

عمرخيل: سدن (سدي) خيل ← سپرکي ← کالوخیل ← احمدزي ←
درويشخيل ← وزير (ل-ب)

عمرخيل (خيسو): پرنگي ← سياني ← ابراهيم لودي.

عمرخيل: لودي خيل ← دله زاک.

عمرخيل: مليزي ← نوناخيل ← مروت.

عمرخيل: ميرانزي ← بنگنس (ل)

عمرخيل: خاخي.

عمرخيل: مندوزي ← اکاخيل ← علي خيل ← ايزب ← برهان (ابراهيم) ←
غلزي.

عمر خيل: جبار خيل ← گلبي خيل ← متک ← عيسک خيل ← ميردادخيل
← شاخيل ← ماما ← اچوخیل ← سندر ← سلار ← مروت ←

لواني.

عمرخيل: بهاديزي ← محمد ← عيسى خيل ← ييازي.

عمرخيل: ييازي خيل ← شيخ عمر خيل ← ملکميز ← ملتاني خيل ←
بهاديزي ← محمد ← عيسى خيل ← ييازي.

عمر خيل: اباخيل ← مشرانزي ← عنايت خيل ← کمالزي ← عثمان ←
مندر.

عمرخيل: لالي خيل ← پيروزخيل ← مهندرخيل ← مموخيل ← خدوخیل ←
سندر ← سلار ← مروت ← لواني.

عمرخيل: عزيزخيل ← فتح مسعود ← ميري خيل ← مانديخيل ← غرني
خيل ← توتيزي ← بهرام ← سلار ← مروت ← لواني.

عمرخيل: زلوزي ← سدوزي ← اوتمانزي ← مندر.

عمرخيل: پاروخیل ← تولاخيل ← خدران.

عمرخيل: محمدزي ← بونس خيل ← اهمند ← توخي

پښتني قبيلي او خپلونه

- عمر خيل: محبوب + برته + ميري + كيوي + شيتك
عمر خيل: نيري + ككي + ميري + كيوي + شيتك
عمر خيل: كړي + برته + ميري + كيوي + شيتك
عمر خيل: توران + پاله خيل + تتا + كجين + بيتني
عمر خيل: دولت خيل + گلاب خيل + ملكدین خيل + ميراحمد خيل +
فيروز خيل + اولاخيل + ماپي + عثمان (اږيډي)
عمر خيل: حسيني + گنده پور + اوستراني
عمر خيل: دهپال + پني
عمر خيل: مشاني + نيازي
عمر خيل: د مستي خيلو كهول + قمبر خيل + اږيډي (ل)
عمر خيل: د لمارزي كهول + مسوزي + اوركزي (ل)
عمر خيل: د عبدالخيلو خيل + كوكي خيل + اږيډي (ل)
عمر خيل: دولت خيلو كورنۍ + غايب خيل + ملك الدين خيل + ملك
الدين خيل + اږيډي (ل)
عمر خيل: داني كهول + بوډي + زخه خيل + اږيډي (ل)
عمر خيل: د نوناخيلو خيل + بهلولزي + مسعود (ل - ب)
عمر خيل: مرجان خيلو كورنۍ + اوتمانزي + ادينزي + خوازه زي +
اكوزي + د سوات يوسفزي (ل)
عمر خيل: د ابراهيم خيلو كهول + اوتمانزي + برانيزي + اكوزي + د
سوات يوسفزي (ل)
عمر خيل: (اگره - چنگي - شكې - اونور) د شموزيو خيل + اوسماعيلزي
+ اوتمانخيل (ل)
عمر خيل: د اسن خيلو كورنۍ + اوتمانزي + رانيزي + اكوزي +
يوسفزي (ل)
عمر خيل: غلجي
عمر خيل: د كاكا زيو خيل + ماموند + تركاني (ل - ب)



- عمرخيل: د ميرحسن خيلو کورنۍ ← بېوخيل ← اوتمازي ← ادينزي
 ← خوازه زي ← اکوزي ← د سوات يوسفزي. (ل)
- عمر خيل: د شينگي خيل ← بهلولزي ← مسعود. (ل)
- عمر خيل: د نيکراب خيلو کورنۍ ← خويداد خيل ← گيدي خيل ← مانزي
 ← عليزي ← مسعود. (ل)
- عمرخيل: د علي خيلو کورنۍ ← خدرخيل ← محمود خيل ← اوتمازي
 درویش خيل ← وزير. (ل)
- عمرخيل: د شمسي خيلو کورنۍ ← شيخ حسن ← تاجي خيل ← بومي
 نصري ← احمدزي ← درویش خيل ← وزير. (ل)
- عمرخيل: د چيلي کهول ← مويما ← ورسپون ← بيتني
- عمر خيل: د حيدر خيلو کورنۍ ← مهتارخيل ← محمدخيل ← حسن خيل
 ← اوتمازي ← درویش خيل ← وزير. (ل)
- عمرخيل: د تتا پښه ← بيتني. (ل)
- عمرخيل: د استاني کهول ← شابي خيل ← عليزي ← مسعود. (ل)
- عمرخيل، (لورلايي): د استراني تپه. (ل)
- عمرزي، (بنو او رازمک): د سين خيلو خيل ← احمدزي ← درویش خيل
 وزير. (ل - ب)
- عمرزي: د احمدزيو پښه ← درویش خيل ← وزير (د کرمي د سيند په
 شمالي غاړه او نوروکي اوسي). (ل)
- عمرزي، (ژوب): د بادينزي کهول ← عبدلزي ← سنزرخيل ← کاکړ. (ل)
- عمرزي، (سيوي - لورلايي): د لهرزيو پښه ← موسی خيل ← پني. (ل)
- عمرزي، (لورلايي): د عليزيو پښه ← تور ← ترين. (ل)
- عمرزي: د بلوزيو کورنۍ ← پښيزي ← هارونخيل ← سنډا ← کاکړ. (ل)
- عمرزي، (لورسلايي): د دومرخيل ← سنزرخيل ← کاکړ. (ل)
- عمرزي، (لورلايي): د درکزيو پښه ← لواني. (ل)
- عمرزي، (ژوب): د هريپال پښه ← شيراني. (ل)

- عمرزي، (سيوي): د خواجه پښه ← پڼی. (ل)
- عمرزي، (ژوب- لورلايي): ناصرو پښه ← غلزي. (ل)
- عمرزي، (لورلايي): د لواني پښه. (ل)
- عمرزي، (لورلايي): د ايسوتيانو تپه. (ل)
- عمرزي: د عزيز خيلو کورنۍ ← شاموزي ← خواجه زي ← اکوزي ← د سوات يوسفزي. (ل)
- عمرزي، (مستوره- خانکي- او د ميرانزيو وادې گانې): (د شيخانو پښه چې په اورکزيوکې اوسي). (ل)
- عمرزي: دوتاني ← ابراهيم لودي.
- عمرزي: حسرتي ← سور ← سرگ ← عمر خيل ← پرنگي ← سياني ← ابراهيم.
- عمرزي: صيد ← موسی زي ← مومند.
- عمرزي: عيسکزي ← ملکيار ← هوتک.
- عمرزي: يوسف ← هوتک.
- عمرزي: متيزي ← منصور ← گدون ← کاکړ.
- عمرزي: سرکاني ← عليکوزي.
- عمرزي: سين خيل ← مياخيل ← لواني.
- عمرزي: کتاني ← زمند.
- عمرزي: محمدي ← زمند.
- عمرزي: خضرزي ← رزپ ← مندپ.
- عمرزي: ملخ ← دوپ. (وصلي)
- عمرزي: مروت ← اوتمانخيل ← سپينکي ← ناصر.
- عمرکټزي: احمدزي ← ادينزي ← احمدند ← بلبل ← موسی خيل ← ساهنگ ← پڼي.
- عمرکور: د حياتي کور کورنۍ ← شاه منصور خيل ← دادوخيل ← ترکزي ← مومند. (ل)

عمر کور: د سره کهول ← بوشاخيل ← کمالي حلیمزي ← مومند (ل)
عموحیل: اباخيل ← مشرانزي ← عنایت خيل ← کمالزي ← عثمانزي ← مندر

عنام خور: (اینام خور وگوري)

عنایت خيل: فتح خيل ← مندان ← سمی ← کیوي ← شیتک

عنایت خيل: کمالزي ← عثمانزي ← مندر

عنبر خيل: امند ← زکو خيل ← خروتي

عنتوزي: وتوزي ← ثورياني ← خویشکي ← زمند

عیاذ خيل: باره خيل ← عزیز خيل ← سهیل ← بازیدزي ← اکوزي *

عیدار خيل (تورگوندي): کښتني دور (ل)

عیدک: (ایدک وگوري)

عیدو خيل: لگن خيل ← موسی ← ترکی ← موسی ← ابراهیم ← غلزي

عیدو خيل: (د مستوري، کینه غاړه کې): دیارکولي خیلو کهول ← بازوتي

← دولتزي ← اورکزي (ل)

عیسب خيل: (حبيب خيل وگوري)

عیسپ خيل: بادینزي ← شمن خيل ← علیزي ← مسعود

عیسب خيل: تري خيل ← نوناخيل ← مروت ← لواني

عیسف خيل: علیزي ← ضحاک ← خوبيزي ← گنده پور ← اوستراني

عیسک خيل: میردادخيل ← کشاخيل ← مما ← اچو خيل ← سندر ← سلار

← مروت ← لواني

عیسک خيل: بسیاخيل ← منداخيل ← سوراني

عیسکزي: ملکيار ← هوتک

عیسکي (عیکي): سمی ← کیوي ← شیتک

عیسوزي نورزي ← ماليزي ← یوسفزي

عیسی خاني: پتول ← ابراهیم ← سرمست ← ادهم ← عمر ← خواجه ←

سنبل ← نيازي

- عيسى خيل: مرکي خيل ← شيرزاد ← خوگياني.
- عيسى خيل: ميرخانخيل - مارزک ← اډو خيل ← اديه خيل ← خروتي.
- عيسى خيل: تادکزي ← عيسى ← موسی زي ← مومند.
- عيسى خيل: خگا خيل ← عثمانخيل ← بايزي ← موسی زي ← مومند.
- عيسى خيل: احمدزي ← سليمانخيل ← ايزب ← (ابراهيم) برهان ← غلزي.
- عيسى خيل: عمر خيل ← مليزي ← نوناخيل ← مروت ← لواني.
- عيسى خيل: اتوزي ← سالار ← گدون ← کاکړ.
- عيسى خيل: عمرزي ← متيزي ← منصور ← گدون ← کاکړ.
- عيسى خيل: دولت خيل ← ياسين خيل ← ماماخيل ← لواني.
- عيسى خيل: ملاميرو ← سليمانخيل ← بازیدخيل ← حسام ← دولتزي ← امازي ← عثمانزي ← مندر.
- عيسى خيل: عمرانزي ← گنده پور ← اوستراني.
- عيسى خيل: ايدل خيل ← هاتي خيل ← سين خيل ← احمدزي ← درويش خيل ← وزير.
- عيسى خيل: سينکي ← تني.
- عيسى خيل: پيرخيل ← ملاميرو ← سلمانخيل ← بازیدخيل ← حسام ← دولتزي ← امازي ← عثمانزي ← مندر.
- عيسى خيل: څيني ← بتي خيل ← رخړ ← امير ← تري ← تورمان ← لقمان (ختک).
- عيسى خيل: د جينکي خيلو کورنۍ ← برسوليزي ← بايزي ← اکوزي ← يوسفزي. (ل)
- عيسى خيل، (پنډوالي او دانش کول): د مومندو تپه (اصلا د ترکزيو د تپي يوه څانگه ده اوس ورڅخه جلا شوې ده. دا د مومندو د تپو څخه يوه تپه ده). (ل)
- عيسى خيل، (جرويي): د عثمانخيلو کهول ← بيزي ← مومند. (ل - ب)
- عيسى خيل، (سمنه - دميشيتانو او علي خيلو څخه): د اسماعيلزيو پښه ← اورکزي. (ل)

عيسی خیل: د عمر خان خیلو کهول ← علی شیرزی ← لښکرزی ← اورکزي. (ل)

عيسی خیل: د دولک خیلو کورنی. ← دوسلي ← ووژي خیل ← محمود خیل
← اوتمانزي ← درویش خیل ← وزیر. (ل - ب)

عيسی خیل: د بيري خیل کهول ← گلشاهي ← شمن خیل ← مسعود. (ل)
عيسی خیل: د سيفلي کورنی. ← کابل خیل ← ولي خیل ← اوتمانزي ←
درویش خیل ← وزیر. (ل - ب)

عيسی خیل: د بکر خیلو کورنی. ← ایدل خیل ← هتي خیل ← سین خیل ←
احمدزي ← درویش خیل ← وزیر. (ل)

عيسی خیل، (کوټه - پښين - سيوی - او ژوب): د سنتيو (سنتيا) د دوو
سترو پښو څخه يوه پښه ← کاکړي.

عيسی خیل: د بامي خیلو کورنی. ← بسوزي ← بايزي ← اکوزي ←
يوسفزي. (ل)

عيسی زي (ايسوزي)، (باجور): د ترکانيو د څلوروتپو څخه يوه تپه ده چې
د جندول په وادی کې اوسي. (ل)

عيسی زي، (د اباسين سره - د تورغره او مهاښ په منځ کې): د يوسفزيو تپه
ده. (ل)

عيسی زي: د عليزيو پښه ← اوتمانخيل. (ل)

عيسی زي، (د غازيخان ديري لويديځه سيمه کې): د نخوزيو خیل ←
لهرزي ← موسی خیل ← پښي. (ل)

عيسی زي، (ژوب): د حيدر خیلو خیل ← مندو خیل ← پښي. (ل)

عيسی زي، (لورلايي): د ايسوت (ايسوتيانو) پښه. (ل)

عيسی زي، (لورلايي): د ديرگزيو پښه ← لوني. (ل)

عيسی زي: شميرزي ← حسينزي ← ثورياني ← خوشکي ← زمند.

عيسی زي: اکاخيل ← ماڼي ← عثمان. (اږيډي)

عيسی زي، (عينبزي): نورالدين زي ← بارکزي

عيسی زي: کاکړي.

عيسی زي: محمدزي ← یونس خیل ← اهمند ← توخي.

عيسی زي: بادينزي ← اخکزي.

عيسی زي: گوجينزي ← اخکزي.

غازنخيل: نکندرزي ← درې پلاره ← اوستراني.

غازي: يعقوب خیل ← پيرالي خیل ← لحمد ← محمد ← عيسی خیل ← نيازي.

غازي: مهلي ← مومند ← دولتیار ← غورياخيل.

غازي (بيگ کور): د ابراهيم خيلو خيل ← کمالی حيلمزي ← مومند (ل، ب).

غازي پک کور: کمالی ← حيلمزي ← عيسی ← موسی زي ← مومند.

غازيخان، (تورغر): د تاس خيلو کهول ← اکازي ← عيسی زي ← يوسفزي (ل).

غازي خاني: اسماعيل ← حسني خیل ← دولتزي ← امازي ← عثمانزي ← مندر.

غازي خیل: پيروز ← دادي خان ← کاسي خیل ← عمر خیل ← مشاني ← نيازي.

غازي خیل: شيخ عمر خیل ← ملکمير ← ملتاني خیل ← بهادينزي ← محمد ← عيسی خیل ← نيازي.

غازي خیل: عمرخاني خیل ← سليمان خیل ← توتيزي ← بهرام ← سلار ← مروت ← لواڼي.

غازي خیل: منديو ← ميري ← کيوي ← شيتک.

غازي خیل: گربز (وزير) (سرحدي قبایل).

غازي خیل: بنادي خیل ← بوبک ← دينا ← کجين ← بيتني.

غازي خیل: د قاسم خيلو کورنی ← چار خیل ← برشمن خیل ← مسعود (ل).

غازي خیل: د مامون کور کهول ← کندي ← عيسی خیل ← مومند (ل).

غازي خیل: داوت خيلو خیل ← خويزي ← مومند (ل).

پښتني قبيلې او خیلونه

غازي خيل: د بغداد خیلو کورنۍ، کيمل خيل، اورمز خيل، سپاه، اږيدي (ل)

غازي خيل: د ماني خیلو کورنۍ، حسن خيل، ميتاخان خيل، کوکي خيل، اږيدي (ل)

غازيزي: (کوټه - پټين)، د مهتر زيوکهول، هارون خيل، سنډيا، کاکړ (ل)

غازيزي: د شميرزي خيل، رخنوال، لواني (ل)

غازي کور: د دوربه خیلو کهول، حمزه خيل، د گنداو حلیمزي، مومند (ل)

غازي کور: د ياردل کور کهول، گدي کور، د گنداو حلیمزي، مومند (ل)

غازيکي: د پنځه پلاري کورنۍ، عبدلي، ايمل خيل، بهلولزي، مسعود (ل)

غالب خال خيل: د ملکدين خیلو خيل، ملکدين خيل، اږيدي (ل)

غالب خان کور: د علي خان خیلو کورنۍ، عليکران، مموزي، لښکرزي، اورکزي (ل)

غالب خيل: د بدنزي خيل، شمن خيل، مسعود (ل)

غاليزي، (لورلايي): د درگزيو پښه، لواني (ل)

غالب کور: د شهباز کور کورنۍ، موسی خيل، سپاه، بيزي، مومند (ل)

غالو خيل: خانخيل، دولت خوازي، بهرام، سلار، مروت، لواني

غاله خيل: محمد خان خيل، بابگر خيل، کنازي، عثمانزي، مندر

غالي خيل: بهريم، پهار خيل، شيخ فريد خيل، شېخملي، ممتون، محمد، عیسی خيل، نيازي

غالي خيل: جانکي خيل، احمد خيل، عزيز خيل، سهيل، بازیدزي، اکوزي

پښتې قبيلې او دېلوته

غالي خيل - باركدين خيل - كندي خيل - جلازي ، اود ، تركي ،
موسی ، ابراهيم ، غلزي

غالي خيل صېبو خيل - نصرت خيل - ابا خيل - زلوزي ، سدوزي
غالي خيل : د ابا خيلو کورنۍ - نيکپي خيل - خوازه زي - اکوزي -
يوسفزي. (ل)

غانرا خيل : د رحيم خيل - سنجر - احمد - سليمان - بهرام - سلار -
مروت - لوا نبي.

غايبي خيل : د بهرامکه خيلو کهول - برانيزي - اکوزي - د سوات
يوسفزي. (ل)

غايبي خيل : د بېکري خيل - سپاه - اپريدي. (ل)

غاييم کور : د سرو کهول - بوشاخيل - کمالی حليمزي - مومند. (ل)
غبازي : مندو - مومند - دولتيار - غوريا خيل.

غبرک خيل : ريمي - ممش خيل - خوژک ، پوک - سورياني.

غربينه : د اورکزيو کهول - لږدي او خپل نوم يې دلته ورکړی دی. اوس دوی
په مسوريو کې اوسي. (ل)

غرديزي : هارونزي - مملوني - تور - ترين.

غرغښت : قيس (عبدالرشيد)، (کاس = ساک) ، پکتيس^(۱)

غروني ، (د ژمي د اسماعيل خان ديري د کله کرم په سيمه کې اوسي) : د
پوونده کوچنيو تپو څخه يوه تجاره تپه ده. (ل)

غروني خيل : توتيزي - بهرام - سلار - مروت - لوا نبي.

غرواز خيل : د ميتاخيلو کورنۍ - بديوي - خلي خيل - شمن خيل -
مسعود. (ل)

غروخيل : د اشرف خيلو کورنۍ - کمال خيل - صاحب جان - اکاخيل -
اپريدي. (ل)

غريب : مشواني

(۱) - زيار، يوهاند محاور احمد پښتو او پښتانه

(۲) - حداد، فدر، سه، تواريخ پښتون، افغان، افغانستان

پښتنې قبيلې او خېلونه

غويخان: د اسماعيل خان كهول، گلزي، د برك خټك (په بنو كې اوسي). (ل)

غوي خيل: بابكر خيل، گلزي.

غويزي: (د ژمي په پهار پور كې اوسي): يوه تجاره تپه ده. (ل)

غرون: ورسپون، بيتني.

غزالمي: د پيران ډنكر خيلو كورنۍ، (په محمد خيلو كې اوسي) ملخ، ماليزاد، دور. (ل)

غزني خيل: ممه خيل، ميري، كيوي، شيتك.

غزني خيل: صبري، كراهي.

غزني خيل: لنگر خيل، حسن خيل، عيسكي، سمي، كيوي، شيتك.

غزني خيل: د اسماعيل خيلو كورنۍ، مخوزي، الياسزي، بونيروال. (ل)

غفار كور: عيسى خيل، عثمان خيل، بايزي، برمومند، مومند.

غفور خيل: تاجي خيل، ميراخيل، تپي.

غلات خيل، (د بنوسيمه كې): د كوندي كورنۍ، پيربه خيل، هتي خيل، شين خيل، احمدزي، درويش خيل، وزير. (ل)

غلام خيل: دهيبت خيلو كهول، جواكي، ادم خيل، اږيډي. (ل)

غلام خيل: د علي خيلو خانگه، كاكاخيل، بومي، نصري، كالو خيل، احمدزي، درويش خيل، وزير. (ل)

غلام خيل: د عليزي كهول، درپه خيل، ماليزاد، دور. (ل)

غلام خيل: د عمر خيلو كورنۍ، مده خيل، سپر كې، كالو خيل، احمدزي، درويش خيل، وزير. (ل)

غلام خيل: د بالاخيلو كورنۍ، شادي خيل، بوراخيل، اوتمانزي، درويش خيل، وزير. (ل)

غلام خيل: د اوتمانزيو خيل، د مندان يوسفزي. (ل)

غلام خيل: سيد خيل، سوت خيل، مياخيل، لوانې.

- غلام خيل: مني خيل ← مير اخيل ← تپي
- غلام خيل: حسن خيل ← ناخيل ← ترکي ← موسی ← ابراهيم ← غلزي
- غلام خيل: باره خيل ← شمروزي ← خضروزي ← رزږ ← مندر
- غلام خيل: تايب خيل ← امخاني (امزوني) ← دور ← وصلي
- غلام خيل: بابکرخيل ← کنازي ← اوتمانزي ← عثمان ← مندر
- غلام علي خيل: د غولي خيلو کورنۍ ← عمبرخيل ← متخانخيل ←
قمبرخيل ← اږيدي. (ل)
- غلبي، (لورلايي): د ايسوتيمانو تپه. (ل)
- غلسپ خيل: د دوسلي کورنۍ ← ووزي (ووزي) خيل ← محمود خيل ←
اوتمانزي ← دريش خيل ← وزير
- غلزي، (يو لوی پښتون کام دی چې د استوگنې ځای يې د کلات جنوب ته
تر کابل سيند پورې شمالي برخه کې او د گل کوه سلسلې د
لوېديځ نه تر د پخواني هند پولې پورې د ختيځ خوا پورې - لوی
لوی تپې يې اندر - هوتک - خروتي ← ناصر ← سليمانخيل ←
ترکي او توخي دي (پوونده وگورۍ). (ل - ب)
- غلزي کور: د مسودو خيل ← ساپي (په مومندوکې اوسي). (ل)
- غلي خيل (اړخي): خوازه خيل ← عثمان خيل ← بايزي ← برمومند ←
مومند
- غنډي خيل: خواجه خيل ← ذهب خيل ← لگن خيل ← موسی ← ترکي ←
موسى ترکي ← موسی ابراهيم ← غلزي
- غني خيل: صالح خيل ← سليمانخيل ← ايزب ← برهان (ابراهيم) ←
غلزي
- غني خيل: د ميرحسني کورنۍ ← مچه ← مده خيل ← ابراهيم خيل ←
اوتمانزي ← درویش خيل ← وزير. (ل)
- غني خيل: د کمال الدين کورنۍ ← شيخ بازید ← اليپ خيل ← زلي
خيل ← بومي ← نصري ← کالو خيل ← احمدزي ← درویش خيل
← وزير. (ل)

- غني زي، کوچن زي، احکزي،
غنيزي، (لورلبي)، د ناصرو پښه، غلزي (ل)
غوانې د درگزيو پښه، لوانې (ل)
غواره زي: (گومل)، د کاکرو تپه (ل)
غوبون: د درې پلارې کهول، شخی، ورسپون، بېتني، (ل)
غوتکري: د کره خيلو کورنۍ، غايبي خيل، بېکري، سپاه،
پريدي (ل)
غوتي خيل: خوجار خيل، برهيم خيل، تولاخيل، خدران.
غوتي گنده (دنده)، سادات (وصلي)، ابراهيم خيل، وزير، (ل)
غوث خيل: د محل خيلو خانگه، پټان، شابي خيل، عليزي
مسعود (ل)
غودل خيل: د عوت خيل، لنډکې، توتيزي، بهرام، سلار، مروت
لوانې
غوراني (غواراني)، (لورلبي): د دريگزيو پښه، لوانې (ل)
غورخيل: مروزي، بولاق، لقمان، خټک،
غورزي (غرضي)، سورياني
غورنيزي: امنزي، همې، سترپاني
غورياخيل: گند خرشبون، سربني
غورياخيل: سنجر بابړ، ودم، چاد، شيراني
غودي خيل: شاموخيل، زکوخيل، خروتي
غوريزي: علي خيل، سنجر، تقوت، کاکړ
غوريزي، (ژوب): د ناصرو پښه، غلزي
غوريزي، (ژوب): د عليزيو خيل، منزرخيل، کاکړ (ل)
غوريزي: نورزي
غوړه دره: جاني خيل، منگل
غوزک: ايبي، موسی خيل، منگل

- غوزکي: عبدلي، مامل خيل، بهلولزي، مسعود.
- غوزي (مريمزي): دولت شاه، مبار، مومند، دولتيار، غوري خيل
- غوزي خيل: مداخيل، بيامي، کابل، ولي خيل، اوتمانزي، درویش خيل، وزير
- غوزي خيل: د شاه علم کورنۍ، قاسم خيل، چارخيل، شمن خيل، مسعود (ل)
- غوکوزي: چرگ الکړه بدوي (خدران ندي) خپري خدران، عمرخيل، خاخي (وصلي)
- غولي خيل: د عمر خيلو کورنۍ، متيخان خيل، قمبرخيل، اپريدي (ل)
- غولي خيل: د قاسم خيلو کورنۍ، قيمت خيل، جواکي، ادم خيل، اپريدي (ل)
- غون: (عرب وگورۍ)
- غونجي، (سيوۍ اولورايي): د زرغون پښه (ل)
- غوندي: د براهيم خيلو کهول، امزوني، ماليزاد، دور (ل)
- غونده خيل: د نرنا خيلو کورنۍ، شتي خيل، ولي بيگ کور، د گنداو حلیمزي، مومند (ل)
- غوندي خيل: د لوی سلمان حلیمزيو پښه، مومند (ل)
- غوندي خيل، (د کرمي سيمه کې): د لنډيزيو خيل، چاردي، توريان (ل)
- غوندي خيل: توري، خوگياني
- غياني، (سيوۍ): د نودهاني پښه، پني (ل)
- غيبت خيل: يحي خيل، ال خيل، زني خيل، بيد خيل، خدران
- غيبوخيل: سلطان خيل، سمرز (سراز)، سليمانخيل، ايزب (حيجب) برهان، غلزي
- غيبي خيل: طاوس خيل، ميرخان خيل، مارزک، ادوخيل، اديه خيل، خروتي
- غيبي خيل: گربز، ساپي

پښتنې قبيلې او خېلونه

غيبې خيل خويداد خيل ← متو خيل ← مارزك ← ادو خيل ← اديه خيل ←
حروي

غيبې خيل: سنگيت خيل ← دريا خيل ← فتي خيل ← سوري خيل ← باقي
خيل ← ولي خيل ← اوتمازي ← درويش خيل ← وزير.

غيبې خيل: بهرام خيل ← جلم ← رانيزي
غيبزي، (کوټه - پښين): د بازيو کهول ← هارون خيل ← سنتيا ←
کاکړ (ل)

غيبزي: کتاني ← زمند

غيبزي، (کوټه - پښين): د ماليزيو کهول ← اڅکزي ← ابدال ← ترين (ل)
غيبزي: نورالدينزي ← بارکزي.

غيبزي: د دولتزيو کورنۍ ← بنادوزي ← عليزي ← سنزرخيل ← کاکړ (ل)
غيرت خيل: رحمان خيل ← خويداد خيل ← مينا خيل ← بزمزيد ←
سکندر خيل ← خدو خيل سندر ← مروت ← سلار ← لوانې.

غيرت خيل: حيات خيل ← ممش خيل ← خوژک ← پوک ← سورياني.

غيرت خيل: د بکر خيل کورنۍ ← ايده خيل ← هتي خيل ← سين خيل ←
احمدزي ← درويش خيل ← وزير (ل)

فاضل خيل: د بيو خيلو کورنۍ ← ادينزي ← خوازه زي ← اکوزي
← د سوات يوسفزي. (ل)

فاضل کور: د رسول کور کهول ← ولي بيگ کور ← د گنډاو حليمزي ←
مومند. (ل)

فاطمه: پيراخيل ← مندوزي ← اکاخيل ← علي خيل ← ايزب ← برهان ←
غلزي.

فاطمه خيل: د عمر خيلو کهول ← استاني ← شابي خيل ← مسعود. (ل).
فاطمه خيل: زا (زو) خيل ← محمود خيل ← سپرکي ← کالو خيل ←
احمدزي ← درويش خيل ← وزير. (ل - ب)

فاطمه زي: اوتمانزي ← شميرزي ← حسينزي ← ثورياني ← خويشکي ←
زمند.

قتاني (دوتاني): متوزي.

فتح اله خيل: يحي خيل ← احمدزي ← سليمان خيل.

فتح خان: سلطان خيل ← سليمان خيل ← غلزي.

فتح خان خيل: رستم ← ککي ← ميري ← کيوي ← شيتک.

فتح خان خيل: لغل بيگ خيل ← غازي خيل ← پيروز ← دادي خان

← کاسي خيل ← عمر خيل ← مشاني ← نيازي.

فتح خان خيل: د اوتمانخيلو خيل ← دولتزي ← اورکزي. (ل)

فتح خان خيل: د معروف خيلو خيل ← باسي خيل ← کمال خيل ←

صاحب جان ← اکاخيل ← اپريدي. (ل)

فتح خانزي (ژوب): د چهارخيلو پښه ← شيراني. (ل)

فتح خاني: پتول ← ابراهيم ← سرمت ← ادهم ← عمر ← خواجه ← سنبل ←

نيازي.

فتح خيل: مندان ← سمی ← کيوي ← شيتک.

فتح خيل: غزني خيل ← ممه خيل ← ميری ← کيوي ← شيتک.

فتح خيل: عباس خيل ← مهتر خيل ← دعوت خيل ← بهمري ←

اوتمانخيل ← برهان.

بستی قبلی او نیلونه

فتح خیل حوی ، بسی خیل ، انوخیل ، برکویت ، تری ، تورمان ،
لقمان (حل)

فتح خیل مموزی ، اکخیل ، علی خیل ، ایزب ، برهان (ابراهیم) ،
غلزی

فتح ، سل سلطانخیل ، سمراز ، سلیمان خیل ، ایزب ، برهان
ابراهیم ، غلزی

فتح خیل شیخی ، ورسبون ، بیثنی

فتح خیل بزم حل ، دلاور ، شیرخان ، دلوخیل ، خواجه خیل ،
زکوخیل ، عسی خیل ، نیازی

فتح خیل : شاه حس خیل ، فیروزخیل ، میردادخیل ، کشاخیل ، مما
، اچوخیل ، سندز ، سلار ، مروت ، لوانی

فتح خیل بندوخیل ، تور ، جانی خیل ، ولی خیل ، اوتمانزی ،
درویش خیل ، وزیر

فتح خیل دری حل ، خواجه خیل ، شوکنی

فتح خیل مچی خیل ، علی خانی ، نوناخیل ، بهلولزی ، مسعود

فتح خیل هوتی خیل ، ملی خیل ، سالارزی ، سبزی ، موسی

، یوسف زی

فتح خیل : بایست خیل ، توتیزی ، بهرام ، سلار ، مروت ، لوانی

فتح خیل ، د منداخیلوکورنی ، کیگری ، نوناخیل ، مسعود (ل)

فتح خیل د عزیز خیلو کورنی ، نظر خیل ، ایمل خیل ، بهلولزی

، مسعود (ل - ب)

فتح خیل : دامی خیلو کورنی ، ببوزی ، بایزی ، اکوزی ، یوسفزی (ل)

فتح خیل : د ابازی کهول ، خوازه زی ، اکوزی ، د سوات یوسفزی (ل)

فتح خیل : د ختی خیلو کورنی ، مالی خیل ، سالارزی ، الیاس زی ،

بونیروال (ل)

فتح خیل : د علی خیلو کهول ، برزانیزی ، اکوزی ، د سوات

یوسفزی (ل)

پستني قبلي او خبلونه

فتح خيل د سلطان خيلو كورنۍ ، سوران خيل ، بيكري ، سپاه ،
اپريدي (ل)

فتح خيل نصرالدين خيلو كورنۍ ، ماليزي ، خوازه زي ، اكوزي ،
يوسفزي (ل)

فتح خيل : د عبدالخيلو خيل ، كوكي خيل ، اپريدي . (ل)

فتح خيل : د صاحب خيلو كورنۍ ، شيخي ، اني ، بوډي ، زخه خيل ،
اپريدي (ل)

فتح خيل : د ميري خيلو كورنۍ ، يحيى ، بوډي ، زخه خيل ، اپريدي . (ل)
فتحزي (لورلايي) : د مرغزاني پښه ، ټني . (ل)

فتحزي ، (كويته - پشين) ، د حميدزيو كهول ، اڅكزي ، ابدال ، ترين . (ل)

فتح كور : د شهباز كور كورنۍ ، موسي خيل ، سپاه ، بيزي ، مومند . (ل)

فتح كور : د زامي خيلو كهول ، كدي كور ، د گنداو حليمزي ، مومند . (ل)

فتح مير خيل : د احمد بيگ خيلو كورنۍ ، محب خيل ، شيخي ، اني ،
بوډي ، زخه خيل ، اپريدي . (ل)

فتو خيل : باز كخيل ، براهيمزي ، تري ، اوستراني .

فتوزي : د ميرزي خانگه ، عليزي ، سنز خيل ، كاكړي . (ل)

فتي خيل : سوري خيل ، پكا خيل ، ولي خيل ، اوتمانزي ، درويش خيل
، وزير

فخر خيل : د سكندر خيل ، دولتان خيل ، منظر خيل ، براهيم خيل ،
اوتمانزي ، درويش خيل ، وزير

فرات خيل سنتيزي ، خبرو خيل ، بادين خيل ، تركي ، موسي ،
ابراهيم ، غلزي .

فرار خيل : مموزي ، اكا خيل ، علي خيل ، ايزب ، برهان (ابراهيم) ،
غلزي .

فرخ شاه خيل (سمنه او خانكي وادي) ، د رابي خيلو خيل ، اسماعيلزي ،
اوركزي (ل)

فرملي (پرمليان و گوري) .

فريد خيل: سليمان ← بهرام ← سلار ← مروت ← لوانې

فريد خيل: موسى خيل ← اسماعيل خيل ← ټپي

فريد خيل: كيدا خيل ← تر خيل ← توتيزي ← بهرام ← سلار ← مروت ← لوانې

فريد خيل: د اكا معروف كورنۍ ← بېوزي ← بايزي ← اكوزي ← يوسفزي (ل)
فريد خيل، (د خانكي وادي): د سده خيلو خيل ← اسماعيلزي ← اوركزي (ل)

فريدي: د حمزه خيلو كورنۍ ← گيدي خيل ← ماتزي ← عليزي مسعود (ل)
فضل خيل: ياري خيل ← لويه سپرگي ← سپرگي دره ← جاني خيل ← منگل

فقيران: يو خانگه ده په ابراهيم خيلو كې اوسي ← امزوني ← ماليزاد ← دوړ (ل)

فقيران: يوه خانگه ده او د ختي سره اوسي ← تايبخيل ← امزوني ← ماليزاد ← دوړ (ل)

فقير خيل: باتوزي ← مهتر خيل ← دعوت خيل ← بهمري ← اوتمان خيل ← برهان

فقيرزي، (كوټه - پښين): د مشوانې پښه (ل)

فقيرزي: محمدزي ← يونس خيل ← رهمند ← توخي

فقيرزي، (ژوب): د ماليزيو كهول ← عبدالزي ← سنزرخيل ← كاكړ (ل)

فقيرزي، (ژوب): د ميرزيو كهول ← عليزي ← سنزرخيل ← كاكړ (ل)

فقيرزي، (سيوې او لورلايي): د شرواني پښه ← زرغونيان (ل)

فقيرزي، (كوټه - پښين): د بازي كهول ← هارون خيل ← سنتيا ← كاكړ (ل)

فقيرزي، (كوټه - پښين): سيگي خيل ← تور ← ترين (ل)

فوتي خيل: د كټي خيلو كورنۍ ← حسن خيل ← ميتاخان خيل ← كوكي خيل ← اپريدي (ل)

فيروز خان كور: د عليخان خيلو كورنۍ ← عليكران ← ماموزي ← لښكرزي ← اوركزي (ل)

- فیروز خیل: د نعمت خیلو خیل ← تتا ← بیتني. (ل)
- فیروز خیل، (د اسماعیل خان د برې سیمه کې): (کوچیان) د بلوڅ خیلو
 کهول، ایسوت خیل ← میاخیل ← لوانی. (پوونده). (ل)
- فیروز خیل: د تور کهول ← سپاه ← گلی ← ادم خیل ← پریدی. (ل)
- فیروز خیل: د ماشي خیلو کورنۍ ← ماني خیل ← حسن خیل ← میتاخان
 خیل ← کوکي خیل ← اپریدی. (ل)
- فیروز خیل، (ملاگار او مستوري وادی): د دولتریو پښه ← اورکزي. (ل-ب)
- فیروز خیل: نعمت خیل ← توران ← پاله خیل ← تتا ← کجین ← بیتني.
- فیروز خیل: میرداد خیل ← کشاخیل ← ماماخیل ← اچو خیل ← سندر ←
 سلار ← مروت ← لوانی.
- فیروز خیل: جلالزي ← یونس خیل ← اهمند ← توخي.
- فیروز خیل: اولاخیل ← ماپی ← عثمان. (اپریدی).
- فیروز خیل: ترکی ← موسی ← ابراهیم ← غلزي.
- فیروز خیل: یحی خیل ← احمدزي ← سلیمان خیل.
- فیروز خیل: تپی ← ابراهیم ← دور.
- فیروز خیل: مندوري ← عبدک ← دور. (وصلی)
- فیروز زي: بوستانزي ← زنگي ← شکر ← الیکوزي. (علیکوزي)
- فیروز زي (فیروزي) ماکو ← زختر ← ابدال ← ترین.
- فیروز زي (فیروزي): اسحاق ← میر ← عیسی ← زختر ← ابدال ← ترین.
- فیروز زي، (د بونیر شمال ختیځ ته): د چغریو خیل ← ماليزي
 ← بونیروال. (ل)
- فیسوخیل: نصرالدین خیل ← ملیزي ← موسکي ← پوک ← سوریانی.
- فیصل، (د کویتي ختیځ ته): د دوهر پښه ← کاکړ. (ل)
- فیض الله کور: د رنراخیلو کورنۍ ← شتی خیل ← ولي بیگ کور ← د
 گنداو حلیمزي ← مومند. (ل)

بسنټي قبيلې او خېلو د

قابل خيل عمباره خيل ، دولټزي ، اصري ، عثمان ، مندرې
قابلزي، (ژوب) د حسرتو كهول ، كيزي ، سنزخيل ، كاكړ (ل)
قادر خيل ، عباس خيل ، هبټ خيل ، نونا خيل ، بهلولزي ،
مسعود (ل-ب)

قادر خيل ملاخيل ، غلزي (وصلې)
قادر خيل : د نصرالدين خيلو كورنۍ ، ماليزي ، خوازه زي ، اكوزي ،
يوسفزي (ل)

قادر كور: د خريه والو خيل ، برهان خيل ، مومند (ل)
قارون خيل خلور پلاره ، ميتاخيل ، كوكي خيل ، فيروز خيل ،
اولاخيل ، ماپي ، عثمان (اږيډي)
قاسم خيل: دولت خيل ، اباخيل ، زلوزي ، سدوزي ، اوتمانزي ،
عثمان ، مندرې

قاسم خيل ميتاخيل ، مندان ، سمي ، كيوي ، شيك
قاسم خيل: پيله خيل ، جبارخيل ، شمن خيل ، عليزي ، مسعود
قاسم خيل (خاني خيل) ، كشرانزي ، عنابت خيل ، كمالزي ، عثمانزي ،
مندري

قاسم خيل خدوخيل ، دريزي ، سدوزي ، اوتمانزي ، عثمان ، مندرې
قاسم خيل الدرزي ، متيزي ، منصور ، گدون ، كاكړ
قاسم خيل دايب كور كورنۍ ، شيخ خيل ، ايب خيل ، سلارزي ،
الياسزي ، بونيروال (ل)

قاسم خيل : قاسم خيل (د مچنۍ شمالي غونډيو ته او نور) : د تركزيو پښه
، مومند (ل-ب)

قاسم خيل د موسي خيلو كهول ، سپاه ، بيزي ، مومند (ل-ب)
قاسم خيل ، ريخته نډ ، د اوتمانزيو پښه ، مومند (ل)
قاسم خيل (سيوي) د دهپال پښه ، پني (ل)
قاسم خيل د بادينزيو خيل ، شمن خيل ، مسعود (ل)

پښتني قبيلې او خېلونه

- قاسم خيل : د چهار خيلو خيل ، شهور شمن خيل ، مسعود . (ل)
- قاسم خيل : سوران خيلو كهول ، بيكري ، سپاه ، ايريدى . (ل)
- قاسم خيل : شيرين خيلو خانگه ، عمر خيل ، نونا خيل ، بهلولزي ، مسعود . (ل)
- قاسم كور : د رحمتل كور كهول ، گدايي كور ، د گنداو حليمزي ، مومند . (ل)
- قاسي خيل : رستم خيل ، لقمان ، عزيز خيل ، سهيل ، بازيدزي ، اكوزي .
- قاضيان : د نيكي خيلو كورنى ، حسن خيل ، پخى ، بوډى ، زخه خيل ، ايريدى . (ل)
- قاضي خيل (كوزي خيل) : تپى ، محمود خيل ، سپركى ، كالو خيل ، احمدزي ، وزير . (ل)
- قاضي خيل : د محمود خيلو كورنى ، سپركى ، كالو خيل ، احمدزي ، وزير . (ل)
- قايم خيل : د سوران خيلو كهول ، بيكري ، سپاه ، ايريدى . (ل)
- قايم خيل : د شيخمل كهول ، قمبر خيل ، ايريدى . (ل - ب)
- قباد خيل : حيزو خيل ، بادين خيل ، تركي ، موسى ، ابراهيم ، غلزي .
- قتال خيل : بادين خيل ، تركي ، موسى ، ابراهيم ، غلزي .
- قتل خيل : ممتيزي ، احمدزي ، تپى .
- قتيل خيل : لله خيل ، خونى خيل ، عبدلي ، ميمل (ايمل) خيل ، بهلولزي ، مسعود .
- قجبر خيل (كجبر خيل) : ميراخان ، جنده خيل ، كورپى خيل ، امنزي ، بارك ، ياسين خيل ، ميراخيل ، بركويت ، ترى ، تورمان ، لقمان (خيا) .
- قدرى : د خيرك خيلو كورنى ، ودين خيل ، خزرخيل ، علي خان خيل ، سركي خيل ، اخيل ، ابراهيم خيل ، اوتمانزي ، درويش خيل ، وزير . (ل)

قدم خیل: د علي خیلو کهول، حیدر خیل، تپیزاد، دور، (ل)
 قدم خیل: د فیروز خیلو کورنۍ، ماشي خیل، ماني خیل، حسن خیل
 ، میتاخان خیل، کوکي خیل، اږیږیږی (ل)
 قدم خیل، (د مستوري سیند): د عبدالعزیز خیلو خیل، محمد خیل،
 اورکزی (ل)

قدم خیل: یعقوبزي، گنده پور.

قراخیل: مموزي، اکاخیل، علي خیل، ایزب، برهان، غلزي.
 قراخیل: میرخاني، نوناخیل، بهلولزي، مسعود.
 قراز خیل: عزیز خیل، فتح مسعود، میري خیل، مانده خیل، غزني
 خیل، توتيزي، بهرام، سلار، مروت، لوانی.
 قره خیل: بریاخیل، محمودزي، رزږ، مندر.
 قره خیل: بچگي، تور، جاني خیل، ولي خیل، اوتمانزي، درویش
 خیل، وزیر.

قریش: د مکسدخیلو (مخلوط خیلو) کورنۍ، مچي خیل، شومي خیل
 ، پالي خیل، مانزي، علیزي، مسعود.
 قسم: د خاکیزيو کهول، اشازي، الیاسزي، بونیروال، (ل)
 قسم خیل: د علي خیلو کهول، حیدر خیل، تپیزاد، دور، (ل)
 قسم خیل: د خدو خیل، دريزي، سدوزي، اوتمانزي، د مندان
 یوسفزي، (ل)

قسم خیل: د دور خیلو کورنۍ، بیکي، حسوخیل، مالیزاد، دور، (ل)
 قسم خیل (سیوی): د تره کو غلزيو پښه، (ل)
 قطب خیل (قطب کوتي خیل): سلطان باستانزي، سلیمانخیل، ایزب،
 برهان، غلزي.

قطب خیل، (میرانزي او د مستوري وادی): دخلي خیلو پښه (په اورکزیو
 کې اوسي)، (ل)

قطب خیل: د بلي خیلو کورنۍ، بنادي خیل، بوراخیل، محمود خیل،
 اوتمانزي، درویش خیل، وزیر، (ل)

قطبزي، (کويټه - پشین): د عليزيو کهول ← نصرتزي ← اڅکزي ← ابدال ←
ترين. (ل)

قلات خيل: د محمد خيلو کورنۍ ← سپرکی ← کالو خيل ← احمدزي
← درویش خيل ← وزير. (ل)

قلندرانې، (سيوی): دوينځي خيل ← سپين ← ترين. (ل)
قلندر خيل: علي خيل ← منظر خيل ← براهيم خيل ← اوتمانزي ← درویش
خيل ← وزير.

قلندر خيل: بنادي خيل ← کوکو خيل ← سليمان خيل ← تپي.
قلندر خيل: عبدالرحيمزي ← اتوزي ← سالار ← گدون ← کاکړ.
قلندر خيل: براهيمزي ← دولت خيل ← موسی ← ترکي ← موسی ← ابراهيم
← غلزي.

قلندر خيل: ممو خيل ← خدو خيل ← سندر ← سالار ← مروت ← لوانې.
قلندر خيل: ملا خيل ← غلزي ← کوچيان (وصلي).

قلندر خيل: قيصر ← بچه ← سليمان خيل ← ايزب ← برهان ← غلزي.
قلندر خيل: حسن خيل ← کته گرام ← کجين ← بيتني.

قلندر خيل: د علي خيلو کورنۍ ← مائزر خيل ← ابراهيم خيل ← اوتمانزي
← درویش خيل ← وزير. (ل)

قلندر خيل، (د بنوسيمه): د طاوس خيلو کورنۍ ← پيريه خيل ← هتي خيل
← سين خيل ← احمدزي ← درویش خيل ← وزير. (ل)

قلندر خيل: د بخشي خيلو کورنۍ ← مدا خيل ← ابراهيم خيل ← اوتمانزي
← درویش خيل ← وزير. (ل)

قلندر خيل: د بادزي کهول ← کته گرام ← تتا ← بيتني. (ل)

قلندر خيل: د شهباز کور کورنۍ ← موسی خيل ← سپاه ← بيبي ←
مومند. (ل)

قلندر خيل: د سادين کهول ← هلال خيل ← سالارزي ← ترکاني. (ل)

قلندرزي: بوسعيد ← حبيبيزي ← پوپلزي.

پستني قبلي او خېلونه

قلي (كلي خيل) اندس خيل ، بيزد خيل ، بنادي خيل ، نصريي ،
کالوخيل ، احمدزي ، درویش خيل ، وزير

قلي خيل: برت خيل ، دادي خيل ، فيروزخيل ، ميردادخيل ،
کشاخيل ، ماما ، اچوخيل ، سندر ، سلاز ، مروت ، لوانبي

قمبرخيل: د عمرزيو شيخانو له دوو خيلو څخه يو خيل. (په اورکزيوکې
اوسي). (ل)

قمبرخيل: د بزوتي خيل ، دولتزي ، اورکزي. (ل)

قمبرخيل: د قمبرخيلو پښه اړيدي. (ل)

قمبرخيل ، (شيلوبر- کهواو کجوره): د خيبر د اړيديو له شپږو پښو څخه
يوه پښه ده. (ل)

قمبرخيل: دورکان خيلو کورنۍ ، ايب خيل ، سالازي ، الياسزي ،
بونيروال. (ل)

قمبرخيل: د اصف خيلو کورنۍ ، دلخاکور ، دادو خيل ، ترکزي ،
مومند. (ل)

قمبرکور: د سلطان خيلو کهول ، حمزه خيل ، گنداو حلیمزي ،
مومند. (ل)

قمرالدين: خوني خيل ، شويک خيل ، ميزاي ، خدران

قمرخيل: شاهي خيل ، سوت خيل ، مياخيل ، لوانبي

قمرخيل: درې پلاره ، ازي خيل ، څوکني

قمرخيل: عمرزي ، متيزي ، منصور ، گدون ، کاکړ

قمرخيل: فاطمه خيل ، زاخيل ، محمود خيل ، سپرکي ، کالو خيل ،
احمدزي ، درویش خيل ، وزير

قمردين خيل: لنډگي ، توتيزي ، بهرام ، سلاز ، مروت ، لوانبي

قمني خيل: بسو خيل ، عمرخيل ، زلوزي ، سدوزي ، اوتمازي ،
عثمان ، مندر

قنبرخيل: ميراحمد خيل ، فيروز خيل ، اولاخيل ، ماپي ، عثمان
(اړيدي)

قندوخیل: فتوخیل ← بازك خیل ← براهمزي ← گنده پور ← اوستراني.

قورتکیان: مشواني.

قوال خیل: یوسفزي.

قورتکیان: مشواني.

قیامت خیل: حیدر خیل ← تور ← مولي ← دور.

قیصر: بچه ← سلیمان خیل ← ایزب ← برهان (ابراهیم) - غلزي.

قیمت خیل: د پنځه پلاره کورنۍ ← عبدولي ← ایمل خیل ← بهلولزي ←

مسعود. (ل)

قیمت خیل: د جواکي خیل ← ادم خیل ← اپريدي. (ل)

قیمت خیل (تورگوندي): د عید اخیل ← کښتني دور. (ل)

قیمت خیل: ځني خیل ← غوره دره ← جاني خیل ← منگل.

قیوم خیل: د اسماعیل خیلو کورنۍ ← بوزي خیل ← مداخلیل ←

ابراهیم خیل ← درویش خیل ← وزیر. (ل)

پښتني قبيلې او خپلونه

کابل خیل بالخيرزي ، چارسده ، اکازي ، اوتمانزي ، مندر ،
کابل خیل مرگي خیل ، هاتي خیل ، کوډي خیل ، امنزي ، بارک ،
باسين خیل ، مسيري خیل ، برکويت ، تري ، تورمان ،
لقمان (ختک)

کابل خیل ، (ژوب) د خروتو پښه ، غلزي (ل)
کابل خیل ، (کرمه - شوال او برمل) دولي خیلوخیل ، اوتمانزي ، درویش
خیل ، وزیر (ل - ب)

کابلزي: مليزي ، احمد ، بلبل ، موسی خیل ، ساهنگ ، پني ،
کابلزي ، (لورلایي) د لهرزیو پښه ، موسی خیل ، پني (ل)
کابلزي (بوري - ژوب) د اوتمانخیلو خیل ، سنزخیل ، کاکړ (ل)
کابلزي ، (ژوب) د پخیزيو کهول ، عبدالله زي ، سنزخیل ، کاکړ (ل)
کاجي خیل ، پوپلي ، کابل خیل ، ولي خیل ، اوتمانزي ، درویش خیل
، وزیر

کاچهي خیل ، (لورلایي) : د ناصر و پښه ، غلزي (ل)
کادوکور: د خلیل خیلو کهول ، قاسم خیل ، ترکی ، مومند (ل)
کارخیل : د احمد خیلو کورنۍ ، زیره خیل ، امزوتي ، مالیزاد ، دور (ل)
کارکانا: د کاکا خیلو کهول ، بومي ، نصريي ، کالوخیل ، احمدزي ،
درویش خیل ، وزیر (ل)

کارمندي خیل: د داخلو کورنۍ ، میامي ، کابل خیل ، ولي خیل ،
اوتمانزي ، درویش خیل ، وزیر (ل)
کارمنزخیل ، د مرسي خیلو کورنۍ ، عبدالخیل ، بوراخیل ، محمود خیل
، اوتمانزي ، درویش خیل ، وزیر (ل)

کارموخیل ، (د دیر سیمه) د پاینده خیلو کهول ، سدسده ، ماليزي ،
یوسفزي (ل)

کارمي خیل د گوري خیلو کورنۍ ، دچې خیل ، پالي خیل ، مانزي ،
عليزي ، مسعود (ل)

کارنا خیل د صدق اللهین خپلونه ، ایردي (ل)

كارون: د مامدي (محمدي) كهول، شينگي، بهلولزي، مسعود. (ل)
كارونخيل: د اسدخيلو كهول، ميتاخان خيل، كوكي خيل، اپريدي. (ل)
كاروي، (كويته - پشين): د پنيزيو كهول، هارونخيل، سنتا، كاكړي.
كاري (قاري) خيل: د سلطانكه خيلو كهول، رانيزي، اكوزي، د سوات
يوسفزي. (ل)

كاريزي، (لورلايي): د داودزيو پنبه، استراني. (ل)
كاريزي، (ژوب): د حيدر خيلو خيل، مندوخيل، پني. (ل)
كاريزي، (سيوي): د خواجك پنبه، پني. (ل)
كاريزي: امنزي، همري، سترياني.

كاريگران، (ژوب): د حيدر خيلو خيل، مندوخيل، پني. (ل)
كاروزي: نورزي.

كاسيان، (كويته - پشين): يو بينتون كام دي چې په سر پنيانو گډيږي،
خرشبون، سر پني. (ل)

كاسي خيل، (سيوي): د ميرزي پنبه، پني. (ل)
كاسي خيل: عمر خيل، مشاني، نيازي.
كاشي گور: د اصف خيلو كورنۍ، دلخاکور، دادو خيل، تركزي،
مومند. (ل)

كاغذي: كلزي، بنگښ.

كاكا خيل: د ايدر خيلو كورنۍ، علي خيل، خدوخيل، محمود خيل،
اوتمانزي، درويش خيل، وزير. (ل)

كاكاخيل: د نعمت خيلو خيل، تنا، بيتني. (ل)

كاكاخيل: د خير كورنۍ، تايب خيل، امزوني، ماليزاد، دور. (ل)

كاكاخيل (ډنډ): وصلي ابراهيم خيل وزير. (ل) - (ويل كيږي چې دوي
سادات دي). (ل)

كاكاخيل: د هرال خيلو كورنۍ، چهار خيل، برشن خيل، شمن خيل،
مسعود. (ل)

- کاکا خیل: د تورکي خیلو کهول ← شخي ← ورسپون ← بیتني.
- کاکاخیل: د بومي خیلو خانگه ← نصري ← کالو خیل ← احمدزي ← درویش خیل ← وزیر. (ل)
- کاکاخیل: د خټکو تپه ← د شیخ رحم کارا اولاده ← (داسې نظر شته چې دوی میاگان دي. دوی نو شېر ته نږدې اوسي او تجارت کوي). (ل)
- کاکاخیل، (تورغر): د حسنزیو خیل ← عیسی زی ← یوسفزي. (ل)
- کاکاخیل: رستم ← ککي ← مېري ← کیوي ← شیتک.
- کاکازي: حبیب زي ← گوربز ← ساپي.
- کاکازي، (باجور): د ماموندو خانگه ← ترکاني. (ل)
- کاکاکور: د میمنه خیلو خیل ← خويزي ← مومند. (ل)
- کاکړ، (کویتی نه ترگومل درې پورې): یو ستر پښتون کام دی ← داني ← غرغښتي. (ل - ب)
- کاکلزي: بدین ← الوخیل ← ادیه خیل ← خروتي.
- کاکوزي: بادینزي ← اڅکزي.
- کالاخلیل: علي خان خیل ← مبارک خیل ← بهلول ← مانيزي ← رزېر ← مندر.
- کالاخلیل: ادم خیل ← ماپي ← عثمان. (اپريدي)
- کالاخلیل: پنج پاو ← علیزي ← اوتمانزي ← عثمانزي ← مندر.
- کالوخیل: سمیلزي ← ترکاني.
- کالو خیل: محمدزي ← یونس خیل ← اهمند ← توخي.
- کالو خیل: جعفر خیل ← بام خیل ← خدو خیل ← دريزي ← سدو ← اوتمانزي ← عثمان ← مندر.
- کالو خیل: د سکندر خیلو کورنی ← عبدلخیل ← بوراخلیل ← محمود خیل اوتمانزي ← درویش خیل ← وزیر. (ل)
- کالوخیل: د احمدزیو پښه ← درویش خیل ← وزیر. (ل)

- کالوخیل: د موسی خیلو کورنی ← مخوزي ← نسوزي ← الیاسري ←
 بونیروال. (ل)
- کامران خیل: پوتی خیل ← لگن خیل ← موسی ← ترکی ← موسی ←
 ابراهیم ← غلزي.
- کامران خیل: یحی خیل ← احمدزي ← سلیمانخیل.
 کامرانی: سلطانخیل ← سلیمانخیل ← غلزي.
- کامل خیل: دخي ← خیبي خیل (خوبی خیل) ← مریزی ← ټنی.
 کانکه خیل: خدرخیل ← خوگیانی.
- کانوزي: ملیزي ← احمد ← بلبل ← موسی خیل ← ساهنگ ← پنی.
 کانی خیل، (نیمايي په مومندوکې اوسي اونیمايي یې په نوروخیونوکې
 اوسي): د قاسم خیلوخیل ← ترکیزي ← مومند. (ل)
- کافی گورم: اورم.
 کاوي خیل: نصرالدین ← گریز.
- کاین خیل: پره خیل ← کنزي ← کته گرام ← کچین ← بیټنی.
 کبانی (ژوب): درام خیل ← سپین ← ترین. (ل)
- کب خیل: د سلطانخیلو کهول ← شیرگلی ← اکاخیل ← اپریدي. (ل)
- کبوزي: بابي ← غرغنتي.
 کبری: سالارزي. (ل)
- کبلزي، (د غازیخان دیری لویدیځه سیمه کې): د نکوزیو خیل ← لهرزي ←
 موسی خیل ← پنی. (ل)
- کبیرخیل (د خانکی وادی): د سده خیلوخیل ← اسماعیلزي ← اورکزي. (ل)
- کبیرخیل: د توري خیل ← ټپیبایي ← ټپیزاد ← دور. (ل)
- کبیرخیل: بادین خیل ← ترکی ← موسی ← ابراهیم ← غلزي.
- کبیر خیل: بلند خان ← خواص خیل ← چوهرخیل ← دریا ← بوین ← بنادي
 خیل ← مندک ← ادريس ← سرهنگ ← الا ← خاکو ← نیازی.

کبير خيل اسماعيل خاني ، نقره دين ، عيسکي ، سمې ، کيوي ، شيتک

کبير خيل: شخريه خيل ، خوجل خيل ، شادي خيل ، نصريي ، کالو خيل ، احمدزي ، دريش خيل ، وزير

کبير خيل: توري خيل ، تپي ، ابراهيم ، دور

کبيرزي ، (کويته - پښين) د عيسی خيلو خيل ، سنډا ، کاکړ (ل)

کپيزي خيل: عمر ، ودم ، چادشپرانې ، (ل - ب)

کپور خيل: دلاور خان کور ، اسماعيل خيل ، حسيني خيل ، دولتزي ، امانزي ، عثمان ، مندر

کپپ کاکړ

کنار خيل: د عبدالخيلو کورنۍ ، لنگر خيل ، خويداد خيل ، کيدي خيل ، مانزي ، عليزي ، مسعود (ل)

کناسي زمند

کتل خيل د وليداد خيلو کورنۍ ، لعلي خيل ، عبدولي ، ايمل خيل ، بهلولزي ، مسعود (ل)

کتل خيل د کره کې خيلو کورنۍ ، بيد ، گنگي خيل ، بومي ، نصريي ، کالو خيل ، احمدزي ، درویش خيل ، وزير (ل)

کنلزي ، (لورايي) د خروټو پښه ، غلزي

کتوزي بابي

کنه خيل: مندوري ، عبدک ، دور (وصلي) ، (ل - ب)

کتبي خيل: دعوت خيل ، لنډکي ، توتيزي ، بهرام ، سلار ، مروت ، لواني

کت: کمال خيل ، اکا خيل ، ماپي ، عثمان (اپريدي)

کتا: بيتني

کت خيل: حکيم ، مبارکشاه ، مولي ، دور

کت خيل: احمدخان ، سلطان ، عليشهر خيل ، اسماعيل ، بوين

← بنادي خيل ← مندک ← ادریس ← سرهنگ ← الا ← خاکو ←

نيازي.

کتلي خيل: دسالزويو پښه ← ترکانې. (ل)

کتورزي، (باچور): د سميلزيو پښه ← ترکانې. (ل - ب)

کتورزي: گوجنزي ← اخکزي.

کته خيل: محمد خيل ← نصرت خيل ← ملخ ← دور. (وصلي)

کته خيل (لورلايي): د ديرکزيو پښه ← لوني. (ل)

کته خيل: دسيني خيلو کهول ← گدايزي ← الياسزي ← بوتيروال. (ل)

کته خيل: علي خيل ← عمر خيل ← خاخي.

کته سر: غيبي خيل ← گوربز ← ساپي.

کته سر: دکډل کور خيل ← گنداو حليمزي ← مومند. (ل - ب)

کته گرام: د تټا پښه ← بيتني. (ل - ب)

کته گرام: د توري خيلوسره يوه ناخرگنده تپه ← ابراهيم خيل ← اوتمانزي ←

درويش خيل ← وزير. (ل)

کتلي خيل: سور خيل ← ابي خيل ← بنگي خيل ← ساغري ← بولاق ←

لقمان (ختک)

کتلي خيل: کوده خيل ← تپي ← محمد خيل ← سپرکي ← کالو خيل ←

احمدزي ← درويش خيل ← وزير.

کتلي خيل: حسن خيل ← ميتاخان ← کوكي خيل ← فيروز خيل ← اولاخيل

← ماپي ← عثمان (پرايدي)، (ل - ب)

کتلي خيل: جلال خان ← لقمان ← عيسى خيل ← دولت خيل ← ياسين

خيل ← ماماخيل ← لوانې.

کتلي خيل: دري خيل ← بادينزي ← شمن خيل ← عليزي ← مسعود.

کتلي خيل: مسکين خيل ← عمباره خيل ← دعوت خيل ← بهمري ←

اوتمان خيل ← برهان

کتلي خيل: د سدر خيلو کورنۍ ← خويدادي ← ملکشاهي ← ايمل خيل ←

بهلولزي ← مسعود. (ل - ب)

- کتيزي: يوسف ← هوتک.
- کتبي مسيرخيل: د صاحب خيلو کورنۍ ← شيخي ← داني ← بوډي ← زخه خيل ← اږيډي. (ل)
- کشباني: يونس خيل ← رهمند ← توخي.
- کجري: د پالي خيلو کورنۍ ← شميري ← پالي خيل ← مانزي ← عليزي ← مسعود. (ل)
- کجبي خيل: د پيپلي کورنۍ ← کابل خيل ← ولي خيل ← اوتمانزي ← درويش خيل ← وزير. (ل)
- کجبي خيل: د کره کي خيلو کورنۍ ← بيډي ← گنگي خيل ← بومي ← نصري ← کالو خيل ← احمدزي ← درويش خيل ← وزير. (ل)
- کجبي خيل: د کریم خيلو کورنۍ ← گوري خيل ← دچي خيل ← پالي خيل ← مانزي ← عليزي ← مسعود. (ل)
- کجين: بيتني.
- کچوخیل: د ازي خيلو کورنۍ ← علي خيل ← بررائيزي ← اکوزي ← د سوات يوسفزي (دوی د رانيزيو خان) خيل دي. (ل)
- کخي: د بابا خيلو کهول ← گليشاهي ← برشمن خيل ← مسعود. (ل)
- کدوزي: بازي خيل ← سنتا ← کاکړ. (ل)
- کدي خيل: نصردين ← گوربز ← مبارک.
- کدي کور: د گنداو حلیمزي پښه ← مومند. (ل)
- کدينزي: يوسف ← هوتک.
- کديو خيل: اريوزی ← تني.
- کډيوال، (د ننگرهار د روداتو کډی): الکوزي ← دراني *
- کراچ خيل: د علي خان کورنۍ ← کيکري ← ثوناخيل ← مسعود. (ل)
- کراخيل خيل: مني خيل ← مشرانزي ← عنایت خيل ← کمالزی ← عثمانزي ← مندر.

- کرای: اوتمانخيل ← برهان.
- کرای خيل: د کرکتي کورنۍ ← کاکا خيل ← بومي ← نصرالدين ← کالوخيل ← احمدزي ← درويش خيل ← وزير.
- کرای خيل: د پايند خيلو کورنۍ ← ماليزي ← خوازه زي ← اکازي ← يوسفزي. (ل)
- کرباس خيل: علي خان ← زکو خيل ← عيسى خيل ← نيازي. کربوني: مشواني.
- کرتوخيل: دکوي خيلو کورنۍ ← تور ← سپار ← گلبي ← ادم خيل ← اپريدي. (ل)
- کرچ خيل: مداخيل ← زنگي خيل ← مموخيل ← خدوخيل ← سندر ← سلار ← مروت ← لوانبي.
- کرپه خيل: کندي خيل ← تورک ← عمرزي ← سين خيل ← احمدزي ← درويش خيل ← وزير.
- کوزي، (لورلایي): د ابراهيمزيو پښه ← زرغون. (ل)
- کرسوخيل: براهمزي ← دولت خيل ← موسی ← ترکي ← موسی ← ابراهيم ← غلزي.
- کرلاني*: قيس (عبدالرشيد)، (کاس = ساک)^(۱) ← پکتيس.^(۲)
- کرم، بيگ خيل: زردي خيل ← جاني خيل ← عثمان خيل ← تختي خيل ← بکاخيل ← ولي خيل ← اوتمانزي ← درويش خيل ← وزير.
- کرم خيل: ماني خيل (مالي خيل) ← عمرخيل ← زلوزي ← سدوزي ← اوتمانزي ← عثمان ← مندر.
- کرم خيل: بازي خيل ← اود ← ترکي ← موسی ← ابراهيم ← غلزي.
- کرم خيل: د خانخيلو کورنۍ ← برخوزي ← خدرخيل ← محمود خيل ← اوتمانزي ← درويش خيل ← وزير. (ل)

* - د پښتنو قبيلو شجري (سيال) مومند، ۹، مخ.

(۱) - زيار پوهاند مجاور احمد، پښتو او پښتانه.

(۲) - حداد قدرت الله، تواريخ پښتون، افغان، افغانستان.

پښتني قبيلي او خېلونه

کرمز خيل: د حسن بيگ خيلو کورنۍ، اوتمان خيل، ايسپ خيل، زالي،
خيل، بومي، نصري، کالو خيل، احمدزي، درویش خيل،
وزير (ل)

کرمزي، (ژوب): د احمد خيلو خيل، حسن خيل، شيراني، (ل)
کرمزي، شيروزي، بنادي زي، احمدزي، ادينزي، احمدند، بلبل،
موسی خيل، ساهنگ، پني.

کرم کور: د حسن کور، کهول، محمد خان کور، برهان خيل، مومند، (ل)
کرمنا خيل، مير احمد خيل، فيروز خيل، اولاخيل، ماپي، اپريدي،
کرمزي، (ژوب): د حسن خيل، شيراني، (ل)

کرموزي، (ژوب): د مهترزيو کهول، هارون خيل، سنتيا، کاکړ،
کرموزي، احمدزي، احمدزي، ادينزي، احمدند، بلبل، موسی خيل،
ساهنگ، پني.

کرمون خيل: محمدزي، يونس خيل، احمدند، توخي،
کره خيل: سلطان خيل، مخه خيل، رانيزي.

کره خيل: د حسن بيگ خيلو کورنۍ، اوتمان خيل، ايسپ خيل، زالي،
خيل، بومي، نصري، کالو خيل، احمدزي، درویش خيل،
وزير (ل)

کره خيل: د بنادي خيل کهول، بوبک، دينا، بيتيني،
کره کي خيل، د بيدي کورنۍ، گنگي خيل، بومي، نصري،
کالو خيل، احمدزي، درویش خيل، وزير، (ل)

کريازي، (سيوی): د خوجک پښه، پني، (ل)
کري خيل، مریز، تور، مولي، دور،
کري خيل، مايل خيل، رمس خان، عبدال خيل، دولت خيل،
کشاخيل، مما، اچو خيل، سندر، سلار، مروت، لوانې.

کري خيل: ساني، پني،
کري خيل: سکندر خيل، دولتان خيل، منظر خيل، براهيم خيل،
اوتمانزي، درویش خيل، وزير.

کري خيل: مندورې ← عبدک ← دور (وصلي)

کریم خيل: سوران خيل ← نورالدين ← الوخيل ← اديه خيل ← خروتي.

کریم خيل: يوسف خيل ← اکاخيل ← علي خيل ← ايزب ← برهان (ابراهيم) ← غلزي

کریم خيل: حسن خيل ← شيخ علي خيل ← هوتي ← بتي خيل ← انو خيل ← برکوټ ← تري ← تورمان ← لقمان. (ختک)

کریم خيل: چندوخيل ← جانو خيل ← موسی خيل ← مروت ← لوانې.

کریم خيل: د جمال خيلو کورنۍ ← ملکشاهي ← ولي خيل ← اوتمازي ← درويش خيل ← وزير. (ل)

کریم خيل: د علي خيل خانگه ← کاکا خيل ← بومي ← نصري ← کالوخيل ← احمدزي ← درويش خيل ← وزير. (ل)

کریم خيل: د فتح خيلو کورنۍ ← ابازي ← خوازه زي ← اکوزي ← د سوات يوسفزي. (ل)

کریمداد خيل: د مست علي خيلو کورنۍ ← شيخ خيل ← ايډ خيل ← سالارزي ← الياسزي ← بونيروال. (ل)

کریمداد خيل: د عبدالرحمن خيلو کهول ← نوناخيل ← بهلولزي ← مسعود. (ل)

کریمداد خيل: احمد خيل ← خاتون خيل ← ملکزي ← رزپ ← مندر.

کریمداد خيل: دامان خيل ← شيرخيل ← هيبست خيل ← نوناخيل ← بهلولزي ← مسعود.

کریمداد خيل: پتي ← ابي خيل ← بتگي خيل ← ساغري ← بولاق ← لقمان. (ختک)

کریمداد خيل: بنادي خيل ← کوکو خيل ← سليمان خيل ← تپي.

کریمزي، (ژوب): د مهترزو کهول ← هارون خيل ← سنتيا ← کاکړ. (ل)

کریم کور: د عمرخان خيلو کورنۍ ← عليکران ← مموزي ← لښکرزي ← اورکزي. (ل)

کروخيل: د مالي خيلو کهول ← سالارزي ← الياسزي ← بونيروال. (ل)

- کړوخیل: احمدزي ← سلیمانخیل ← ایزب ← برهان (ابراهیم) ← غلزي.
- کړوخیل: یوسف خیل ← اکاخیل ← علي خیل ← ایزب ← برهان ← غلزي.
- کړي: تورخیل ← دري نامي ← مري زي ← توی.
- کړي خیل: اورمزي خیل ← ماليزاد ← دوپ. (ل)
- کړي خیل: د مندوړي کهول ← عیدک ← ټپيزاد ← دوپ. (ل)
- کړي خیل: دغوله گان خیل ← ماليزاد ← دوپ.
- کزلاني: زبرزي ← عزیززي ← کتاني ← زمند.
- کسايي: کاکړ. (ل)
- کشاخیل: ماماخیل ← اچوخیل ← سندر ← سلار ← مروت ← لوانې.
- کشادي: مندک ← ادریس ← سرهنگ ← الا ← خاکو ← نیازي.
- کشانزي: عنایت خیل ← کمالزي ← عثمانزي ← د مندر یوسفزي. (ل-ب)
- کشمیري خیل: د مخي خیلوکورنی ← جنس ← کریم خیل ← علي ← کاکاخیل ← بومي ← نصري ← کالوخیل ← احمدزي ← درویش خیل ← وزیر. (ل)
- کشيانې: یونس خیل ← اهمند ← توخي.
- کشي خیل: شهبازخیل ← مندووزي ← اکاخیل ← علي خیل ← ایزب ← برهان ← غلزي.
- کشیدخیل: نصرتي ← ایسوري ← ککي ← تورمان ← لقمان. (ختک)
- کشي خیل: د نصرخیلو کهول ← حیدرخیل ← ټپيزاد ← دوپ. (ل)
- ککاخیل: خدوخیل ← سندر ← سلار ← مروت ← لوانې.
- ککا خیل: میرلزي ← ملیزي ← نوناخیل ← مروت ← لوانې.
- ککاخیل: نعمت خیل ← توران ← پاله خیل ← تتا ← کچین ← بیتني.
- ککاخیل: قلندرخیل ← حسن خیل ← کته گرام ← کچین ← بیتني.
- ککلیانې: کند ← خرشبون ← سرپني.
- ککوزي، (د کابل سیند ښی غاړې ته): د مومندو د ټپو څخه یوه ټپه

ککوزي، (کوټه - پشین): د بادینزي کهول ← اخکزي ← ابدال ← ترين. (ل)
ککه خیل: بابر (بوپر) خیل ← خوجل خیل ← بنادي خیل ← نصري ←
کالوخیل ← احمدزي ← درویش خیل ← وزیر.

ککه خیل: عمران خیل ← شیخ بدین خیل ← سوري خیل ← بکاخیل ←
ولي خیل ← اوتمانزي ← درویش خیل ← وزیر.

ککه خیل: زلي خیل ← بومي ← نصري ← کالوخیل ← احمدزي ← درویش
خیل ← وزیر. (ل)

ککي: کرلایي.

ککیانی: (مخ وگورئ)

ککیت خیل: عمران خیل ← شیخ بدین خیل ← سوري خیل ← بکاخیل ←
ولي خیل ← اوتمانزي ← درویش خیل ← وزیر.

کلاخیل: د اشوخیلوخیل ← آدم خیل ← اپریدی. (ل)

کلاخیل، (تورغر): د عزیز خیلو کهول ← اکازي ← عیسی زي ←
یوسفزي. (ل)

کلاخیل: قیصر ← بچه ← سلیمانخیل ← ایزب ← برهان ← غلزي.

کلاخیل: تري ← نوناخیل ← مروت ← لوانی.

کلاخیل: نصیر ← محب ← خوجه ← کلاچ ← لاچي ← تري ← زکو ← بهرت
← سرهنگ ← الا ← خاکو ← نیازی.

کللزي، (کوټه - پشین): د پاریزون خیل ← سنزرخیل ← کاکړ.

کلال خیل: هاتهي خیل ← تغل خیل ← تپي.

کلال کود: د رنراخیلو کورنی ← شتي خیل ← ولي بیگ کور ← د گنداو
حلیمزي ← مومند. (ل)

کلزي: بارک ← یاسین خیل ← میري خیل ← برگوټ ← تري ← تومان ←
لقمان (ختک)

کلگر: توتاخیل ← یوسف خیل ← اندر. (سهاک)

کلوت خیل (باجور): د اسماعیلزویو پښه ← ترکانی. (ل)

کله خيل: کرمتاخيل ← مير احمد خيل ← فيروز خيل ← اولاخيل ← ماڼي ← عثمان. (اږيدي)

کلي خيل: د باچاگي کورنۍ ← تور ← جاني خيل ← ولي خيل ← اوتمانزي ← درويش خيل ← وزير. (ل)

کلي خيل: د مورب خيلو کورنۍ ← عثمان خيل ← تختي خيل ← بکاخيل ← ولي خيل ← اوتمانزي ← درويش خيل ← وزير. (ل)

کلي خيل: داړه خيلو کورنۍ ← اوتمانخيل ← ايسپ خيل ← زلي خيل ← بومي ← نصري ← کالوخيل ← احمدزي ← درويش خيل ← وزير. (ل)

کلي خيل، (د سرحد لوېديځ لورته): د عليشير خيلو پښه ← شينواري. (ل) کليزي: گل بابا ← مشواني.

کمازي: د اوتمانزيو خيل ← د مندن يوسف زي. (ل)

کمال الدين: د شيخ بازيد خيلو کورنۍ ← ايسپ خيل ← زالي خيل ← بومي ← نصري ← کالوخيل ← احمدزي ← درويش خيل ← وزير. (ل)

کمال خانزي، (لورلايي): د پيروي پښه ← زرغون. (ل)

کمال خيل: د علي خيلو کهول ← خلي خيل ← شمن خيل ← مسعود. (ل)

کمال خيل، (د ژمي په ډرابن او اسماعيل خان ديري کې اوسي): د ناصرو پښه پوونده. (ل)

کمال خيل: د دري خيلو کهول ← بېبزي ← شابي خيل ← عليزي ← مسعود. (ل)

کمال خيل: د اوزبکي کهول ← شينگي ← بهلولزي ← مسعود. (ل)

کمال خيل: د ببوخيلو کورنۍ ← ادينزي ← خوازه زي ← اکوزي ← د سوات يوسفزي. (ل)

کمال خيل: د ابازيو کهول ← خوازه زي ← اکوزي ← يوسفزي. (ل)

کمال خيل: د کندهاري ساپيانو خيل دی په مومندوکې اوسي. (ل)

کمال خيل: د مدو خيلو کورنۍ ← اسد خيل ← ميتاخان خيل ← کوکي خيل ← اږيدي. (ل)

- کمال خيل: د صاحب جان خيل ← اکاخيل ← اپريدي. (ل)
- کمال خيل، (لورلايي) د ناصرو پښه ← غلزي. (ل)
- کمال خيل، (سيوی لورلايي-ژوب): د ناصرو پښه ← غلزي. (ل)
- کمال خيل: موسی خيل کاکړ (د غلزيو د اندرو سره يوځای شوي دي)
- کمال خيل: خوگړي ← سيناور ← سمی ← کيوي ← شيتک.
- کمال خيل: شکرزي ← اورکزي.
- کمال خيل: علي خان (علي بغان) خيل ← اکاخيل ← علي خيل ← ايزب ← برهان ← غلزي.
- کمال خيل: بازيدي ← ماليو ← مندوخيل ← سوراني.
- کمال خيل: ممتيزي ← احمدزي ← تپي.
- کمال خيل: هيمل خيل ← هوتي خيل ← ملي خيل ← سالارزي ← الياسزي ← موسی ← يوسفزي.
- کمال خيل: موسی خيل ← منگل.
- کمال خيل: محب خيل ← شيرخيل ← هيبت خيل ← نوناخيل ← بهلولزي ← مسعود.
- کمال خيل: محمدخيل ← خاتون خيل ← ملکزي ← رزړ ← مندر.
- کمال خيل: اکاخيل ← ماپي ← عثمان. (اپريدي)
- کمال خيل: ايدل خيل ← هاتي خيل ← سين خيل ← احمدزي ← درويش خيل ← وزير.
- کمال خيل: واړه دره (وړه دره) ← موسی خيل ← منگل.
- کمال خيل: سکندر ← خوبيزي ← گنده پور ← اوسترائي.
- کمال خيل: حبيبزي ← نسوخيل ← مروت ← اوتمانخيل ← سپنکي ← ناصر.
- کمال خيل: بايزي ← بنگش.
- کمالزي: د عثمانزيو پښه ← د مندن يوسفزي. (ل)
- کمالزي، (کويته - پشين)، د نورزيو خيل ← تور ← ترين. (ل)

- کمانزي، (ژوب): د ميرزيو کهول ← عليزي ← سنزر خيل ← کاکړ. (ل)
- کمانزي، (ژوب): د ميرزيو کهول ← عليزي ← سنزر خيل ← کاکړ. (ل)
- کمانزي (ژوب) د مارخيلو پښه ← شيراني. (ل)
- کمانزي، (سنجوي): د شابوزيو کهول ← حسن خيل ← دومر ← سنزر خيل ← کاکړ. (ل)
- کمانزي، (کويته پښين): د عليزيو خيل ← تور ← ترين. (ل)
- کمانزي، (سيوی): د کوشي خيل ← خواجک ← پني. (ل)
- کمانزي (د غازيخان ديري لوبديځه سيمه کې): د حمزه زيو خيل ← بل خيل ← موسی ← پني. (ل)
- کمانزي (د غازيخان ديري لوبديځه سيمه کې): د حسرتيو کهول ← احمدزي ← بل خيل ← موسی ← پني. (ل)
- کمانزي: عثمانزي ← مندر.
- کمانزي: مشاني ← نيازي.
- کمانزي: شمعون ← بنادوزي ← علي خيل ← سنجر ← تفوت ← کاکړ.
- کمانزي: سينزي ← حمزه خيل ← بلبل ← موسی خيل ← ساهنگ ← پني.
- کمال کور: حليمزي ← کوز مومند ← مومند.
- کمالي حمزه خيل: د کمالي حليمزيو پښه ← مومند. (ل)
- کمبر خيل (کامبو خيل): ايپ خيلو کورنۍ ← سالارزي ← الياسزي ← بونيروال. (ل - ب)
- کمپل خيل: ماندل ← اوتمان خيل.
- کمبل خيل: هاتي خيل ← سين خيل ← احمدزي ← درویش خيل ← وزير.
- کمپور خيل: د لاکان کور ← اسماعيل خيل ← حسن خيل ← دولتزي ← امازي ← عثمانزي ← مندر.
- کمر، (رودات کمر): اخوندزاده گان او دراني دي.
- کمر خيل: د کرمچ خيلو کورنۍ ← مالي خيل ← شينگي ← بهلولزي ← مسعود. (ل)

کمر خیل: (کمرې وگورئ). (ل)

کمر خیل: د گډې خیلو کورنۍ ← تتار خیل ← (اخوروال) حسن خیل ← ادم خیل ← اپریدي. (ل)

کمرې کمر خیل، (د سپاه اوزخه خیلوسره د بارې په وادې کې): د خیبر د اپریديو له شپږو تپو څخه یوه تپه ده. (ل)

کمکه خیل: موتي خیل ← پيلي خیل ← گلشي ← شمن خیل ← عليزي ← مسعود.

کمل خیل: اچوخیل ← سندر ← سلار ← مروت ← لوانې.

کمیت خیل: میرزاخیل ← زنگي خیل ← باقرخیل ← بوپو خیل ← سانده خیل ← (درې پلاره) ← تاخوري ← جانو خیل ← موسی خیل ← مروت ← لوانې.

کمي خیل: حیدرخان خیل ← ماشي خیل ← اسماعیل ← گلزي ← بارک ← یاسین خیل ← میري خیل ← برکویت ← تري ← تورمان ← لقمان. (ختک)

کمي خیل: هاتي خیل ← کورې خیل ← امنزي ← بارک ← یاسین خیل ← میري خیل ← برکویت ← تري ← تورمان ← لقمان. (ختک)

کمپل خیل، (کیمل خیل): هوتي ← بتي خیل ← انوخیل ← برکویت ← تري ← تورمان ← لقمان. (ختک).

کتازي: د اوتمانزېو پښه ← مندن ← یوسفزي. (ل - ب)

کنجري: د ډچي خیلو کورنۍ ← پالي خیل ← مانزي ← عليزي ← مسعود. (ل)
کنجوخیل: حریف خیل ← گربز خیل ← ترکي ← موسی ← ابراهیم ← غلزي.

کنداخیل: توتاخیل ← یوسف خیل ← اندر. (سهاک)

کنداو خیل: د اشو خیلو پښه ← ادم خیل ← اپریدي. (ل)
کنديزي: یوسف ← هوتک.

کندهاریان: د ساپیانو پښه (په مومندوکې اوسي). (ل)

کندي، (پندیالی کې): د عیسی خیلو پښه ← مومند. (ل)

- کندهاخیل: خان خیل ← اباخیل ← سهیل ← بازیدزي ← اکوزي
 کنډل خیل: احمدخان ← موسی خیل ← درې پلاره ← بهرت ← سرهنگ ←
 الا ← خاکو ← نیازی
 کنډي خیل: ضیاوالدین ← غازي خیل ← گربز.
 کنرون خیل: د محمدي کهول ← شینگی ← بهلولزي ← مسعود. (ل)
 کنزل خیل: د علیشیر خیلو کورنی ← موسی خیل ← نوريزي ← ماليزي
 بونیروال. (ل)
 کنزي: کته گرام ← کجین ← بیتني.
 کنزي، (لورلایي) د مارپني خیل ← سپین ← ترین. (ل)
 کنشي خیل: چیت ← مندان ← سمی ← کیوي ← شیتک.
 کنکي (کبگی خیل): بامی خیل ← نصري ← کالو خیل ← احمدزي ←
 درویش خیل ← وزیر.
 کنوزي، (لورلایي): د نتوزیو کورنی ← حسن خیل ← دومر ← سنزرخیل ←
 کاکړ. (ل)
 کنسوزي، (د غازیخان دیرې لوېدیځه سیمه کې): د مالیزو کهول ←
 احمدزي ← بل خیل ← موسی خیل ← پني. (ل)
 کنوزي، (لرغه): د حیدرزو کورنی ← عیسی زی ← احمدخیل ← ابوخیل
 ← شیرانی. (ل)
 کنه خیل: د شمک خیلو څانگه ← عبدولي ← ایمل خیل ← بهلولزي ←
 مسعود. (ل)
 کنه زي: تور ← ترین.
 کوبيزي: عبدالله ← بارک ← عثمان ← شینواري.
 کوترخیل: د هیندي خیلو کورنی ← تور ← جاني خیل ← ولي خیل ←
 اوتمانزي ← درویش خیل ← وزیر. (ل)
 کوتزي، (لورلایي): د داوود زیو پښه ← اوتراني. (ل)
 کوتني خیل: بندوخیل ← تور ← جاني خیل ← ولي خیل ← اوتمانزي ←
 درویش خیل ← وزیر.

- کوټه خیل: پایک ← کوکو ← مومند
- کوټي خیل: داودخیل ← محمودزي ← یونس خیل ← سور ← اسماعیل ← سیاني ← ابراهیم لودي.
- کوټي خیل: اود ← ترکی ← موسی ← ابراهیم ← غلزي.
- کوټي خیل: د سنازیو پښه ← (د سوات ختیځ لورته) اوتمانخیل. (ل)
- کوټيزي، (لورلایي): د موریزو تپه ← ایسوتیان. (ل)
- کوټي: سیدان وصلي. بیتني.
- کوټوال، (کمتیوال): سنجر (سنزرخیل) ← سدي خیل ← سپرکي ← کالوخیل ← احمدزي ← درویش خیل ← وزیر.
- کوټوال، (تورغر): د حسنزو خیل ← عیسی زي ← یوسفزي. (ل)
- کوټوال (کوټه - پشین): د کاسیانو تپه. (ل)
- کوټوال خیل: د ایخیلو کهول ← اشازي ← الیاسزي ← بونیروال. (ل)
- کوټولي پلوج خیل: بابکرخیل ← غلزي.
- کوټي: بیتني.
- کوټي خیل: د میرعلي خیلو کورنی ← ایديا خیل ← جاني خیل ← ولي خیل ← اوتمانزي ← درویش خیل ← وزیر. (ل)
- کوټي خیل: د نوارخیلو کهول ← میرانشاه ← تپیزاد ← دور. (ل)
- کوټي خیل (کوډي خیل): د عمرخان خیلو خیل ← ملک الدین خیل ← اپريدي. (ل)
- کونيزي: زنگي ← شکر ← الکوزي. (علیکوزي)
- کوجین: اڅکزي.
- کوچازي، (ژوب): د ببر پښه ← شیراني. (ل)
- کوچلي، (تورغر): د سوات د بنیوالو یوه تپه ده. (ل)
- کوچه خیل: حیدرخیل ← اسماعیل خیل ← کرلایي.
- کوچیانو: د مومندو سیمه - د هلمند پورته برخه. او ننگرهار پوونده دی او د مقیم (دیشین) سره توپیر لري. اوتمانزي ← داووزي ← مومند. په

ژمي دوی خپل فامیلونه په ننگرهار کې پرېږدي او تجارتي مالونه د کابل او پېښور په منځ سیمه کې وړي او راوړي، داووزي کوچیان په خیلونو ویش شوي (حسن خیل - مندووزي - هزاربوز) مربوطې تپې یې د زاخیل په نامه سره نومېږي. (ل - ب)

کوچیان، درخی: حاجي خیل ← تني.

کوچي خیل: اله دين خیل ← احمدزي ← سليمان خیل

کودرخیل: د مصري خیلو کورنۍ ← بوستي خیل ← گلي ← ادم خیل ← اږيدي. (ل)

کودزي، (لورلایي): د احمدزي خیل ← بل خیل ← موسی خیل ← پني. (ل)

کودزي، (ژوب): د شمنزيو کهول ← کيبيزي ← سنزخیل ← کاکړ. (ل)

کودی: شيزاد ← خوگياني.

کوده خیل: تپي ← محمد خیل ← سپرکی ← کالوخیل ← احمدزي ← درویش خیل ← وزير.

کوده خیل: د محمد خیلو کورنۍ ← سپرکی ← کالوخیل ← احمدزي ← درویش خیل ← وزير. (ل)

کوديزي، (لورلایي): د ميريم خیلو کهول ← عربي خیل ← سنزخیل ← کاکړ. (ل)

کوداخیل، (بوهي ډاک): د عثمان خیلو کهول ← بيبي ← مومند. (ل - ب)

کوداخیل: د عمرزيو خیل ← شيخان (په اورکزيو کې اوسي يوه تپه ده). (ل)

کورامزي، (ژوب): د حيدرزيو کورنۍ ← حسنزي ← کيبيزي ← سنزخیل ← کاکړ. (ل)

کورک: د پني تپه. (ل)

کورکه: مموت خیل ← خاني خیل ← شوکني.

کورمخیل: سليمان خیل ← غلزي.

کوروي: د تايبخیلو کهول ← امزوني ← ماليزاد ← دور. (ل)

کورپي خیل: نصرت خیل ← سليمان خیل ← تپي.

کوربيزي: نورزي.

کوچ

- کوزبرهانخيل (خرپه وال): د برهان خيلو پښه ← مومند. (ل)
- کوزپريخيل: د تپيايي کهول ← تپيرزاد ← دور. (ل)
- کوزخيل: د بولاگي خيلو کورنۍ ← ککرخيل (اخوروال) ← حسن خيل ← ادم خيل ← اږيډي. (ل)
- کوزسوليزي (لرسوليزي)، (د سوات د سيند کينې غاړې (تانې نه تر مونير پورې) د بايزيو خيل - اکوزي - د سوات يسفزي. درې خانگي لري (اباخيل، خانخيل او موسی خيل). (ل)
- کوزي خيل: د شيخ علي خيلو خيل ← کمري خيل ← اږيډي. (ل)
- کوشاب: د کنزل خيلو کورنۍ ← عليشيرخيل ← موسی خيل ← نوريزي ← ماليزي ← بونيروال. (ل)
- کوشاه خيل: د زخه خيلو خيل ← علي خيل (په اورکزيوکې اوسي). (ل)
- کوشي، (سيوی): د خواجک پښه ← پني. (ل)
- کوشي کور، (د کابل سنيد ميچنۍ لويديځه برخه او نور): د اصف خيلو کورنۍ ← دلخاکور ← دادوخيل ← ترکزي ← مومند. (ل ب)
- کوک: سپکي ← تور ← ترين.
- کوکاخيل: دريا ← محب ← خوجه ← کلاچ ← لاچي ← تري ← زکو ← بهرت ← سرهنگ ← الا ← خاکو ← نيازي.
- کوکل خيل: بازيدي ← ماليو ← مندوخيل ← سورياني.
- کوکوخيل: عيسپ خيل ← تري خيل ← نوناخيل ← مروت ← لوانې.
- کوکوخيل: سليمان خيل ← تپي.
- کوکي خيل (رحمک خيل): د منکي بخشي خيلو کورنۍ ← مداخيل ← ابراهيم خيل ← اوتمانزي ← درويش خيل ← وزير. (ل)
- کوکي خيل: برهمزي ← کونډي ← عيسی ← خاکو ← نيازي.
- کوکي خيل: فيروز خيل ← اولاخيل ← ماږي ← عثمان. (اږيډي)
- کوکي خيل، (بازه ميدان راجگل گودراو دلشوره وادي): د خيبر د اږيډيو له شپږو تپو څخه يوه تپه ده. (ل)

کولاخليل. د ملک الدين خيلوخيل ← ملک الدين خيل ← اږيډي. (ل)

کول کهول. درخي ← حاجي خيل ← تني.

کولي ايډل: ريډي خيل ← درينامې ← مريزي ← تني.

کولي: د شيراز خيلو کورنۍ ← جلاخيل ← نوناخيل ← بهلولزي ←

مسعود. (ل)

کولي خيل: د دلدار خيلو کورنۍ ← محمدخيل ← کتي خيل ← حسن خيل

← ميتاخان خيل ← کوکي خيل ← اږيډي. (ل)

کولي خيل: د شيخ علي خيلوخيل ← کمری خيل ← اږيډي. (ل)

کولي خيل، (ډاکه - گروي - پېښور او د هلمندبره برخه): پوونده اوتمانزيو

کوچينان پښه. مومند. (ل - ب)

کونډي: د سپن خيلو کورنۍ ← سپرکي ← کالوخيل ← احمدزي ← درويش

خيل ← وزير. (ل)

کونډي: د بيزن خيلو کورنۍ ← بناډي خيل ← نصرالدين ← کالوخيل ←

احمدزي ← درويش خيل ← وزير. (ل)

کونډي: (د بنو سيمه): د پيربه خيلو کورنۍ ← هتي خيل ← سين خيل ←

احمدزي ← درويش خيل ← وزير. (ل)

کونډي: د تور خيلو کورنۍ ← عمرزي ← سين خيل ← احمدزي ← درويش

خيل ← وزير. (ل)

کونډي: د جانبېگ خيلو کورنۍ ← علي خان خيل ← سرکي خيل ←

مداخيل ← ابراهيم خيل ← اوتمانزي ← درويش خيل ← وزير. (ل)

کونډيان، (د اسماعيل خان ډيري د مندر شمال لويديځه سيمه): کوچني

سوداگر پوونده کام دی. درې څانگې لري. (دچه خيل - چارگل او

ملاخيل). (ل)

کونډيزي: د حسن بيگ کورنۍ ← اوتمانخيل ← ايسپ ← زالي خيل ←

بومي ← نصري ← کالوخيل ← احمدزي ← درويش خيل ← وزير.

کونډيزي: اسحاقزي ← هوتک.

کونډي: متون ← د پښتني مختلفو قبيلواتحاد په نتيجه کي رامنځته شوي دي

کونډي: ميرال خيل ← موسی خيل ← منگل

کونډي خيل (د ويگر - خوی): وصلي وزير، ويل کهږي چې دوی سادات دي. (ل)

کونکراني: جلواني ← چاد ← شيراني

کونکري: مشواني ← سرپني

کونيخ: اورمړ

کوه خيل: مني خيل ← مشرانزي ← عنایت خيل ← کمالزي ← عثمانزي ← مندر

کوه خيل: تپي محمود خيل ← سپرکي ← کالوخيل ← احمدزي ← درويش خيل ← وزير

کوي خيل: د دوررکورني ← خسروگي ← نصرالدين ← زخه خيل ← اپريدي. (ل)

کوي خيل: د ملاخيل کهول ← چهارخيل ← شمن خيل ← مسعود. (ل)

کوي خيل (ابابکر): د تورکهول ← سپار ← گلي ← ادم خيل ← اپريدي. (ل)

کوبرخيل: تاجي خيل ← ميراخيل ← تپي

کهمان کور: د گوري پښه ← اوتمانخيل. (ل)

کهي خيل: د خويدادخيلو کهول ← گيدي خيل ← مانزي ← عليزاد. (ل)

کيبيزي، (ژوب لورلايي): د سنزخيل ← مانزي ← کاکړ. (ل)

کيبي: اسماعيل خيل ← هيبک ← سورياني

کيجزي (کشچيزي): د خوتي زوی بللي زوی ← غرضي ← سورياني

کي خيل: د گيدي خيلو کهول ← مانزي ← عليزي ← مسعود. (ل)

کيداخيل: تترخيل ← توتيزي ← بهرام ← سلار ← مروت ← لواني

کيدوخيل: ماندل ← اوتمانخيل

کيوچ خيل: د حکيم خيلو کهول ← مبارکشاهي ← ماليزاد ← دور. (ل)

کيسادين خيل: د سليمي خيلو کورنۍ. ← دچې خيل ← پالي خيل ← مانزي
← عليزي ← مسعود. (ل)

کيساما کور: د ممون کور کهول ← کندي ← عيسي خيل ← مومند. (ل)
کيسو: دورو کي کورنۍ. ← دينا ← بيتني. (ل - ب)

کيکري: د نونا خيلو خيل ← بهلولزي ← مسعود. (ل)

کيکي خيل: د محمد خيلو کهول ← ملخ ← ماليزاد ← دور. (ل)

کيگي خيل: (لنگي خيل وگورئ)

کيمل خيل: د اورمز خيلو خيل ← سپاه ← اږيډي. (ل)

کيمل خيل: مليا خيل ← علي خيل ← شمن خيل ← عليزي ← مسعود.

کيملزي، (کوټه - پشين): د ماليزيو کهول ← اخکزي ← ابدال ← ترين. (ل)

کيملزي، (سيو): د عمزبو خيل ← خواجک ← پني. (ل)

کيمي خيل: مغه خيل ← دولت خوازي ← بهرام ← سلار ← مروت ←
لواني.

کينزي: د شميربو خيل ← رخنوال ← لوني. (ل)

کيني خيل: رخدي کهول ← ماليزاد ← دور. (ل).

کيني خيل: گدای خيل ← منزې ← شيخ خيل ← عليزي ← مسعود

کيور: تفض ← مشواني.

کيوي خيل: امندي ← خوژک ← پوک ← سورياني.

ګار: بنگش. (ل)

ګاره خيل: د کوندي کورنۍ ← تورخيل ← عمرزي ← سين خيل ←

احمدزي ← درويش خيل ← وزير. (ل)

ګاره خيل: بهريم خيل ← جبار خيل ← شمن خيل ← عليزي ← مسعود.

ګاري: غلزي.

کاسي خيل: (حصار شاهيوال وګورئ).

ګاګازي (ګاګي زي): جبيزي ← ګرېز ← ساپي.

ګاګي: (ګګيانې وګورئ).

ګاګيزي: ګايزي ← ساپي.

ګاندازي: پره خمکني. (ل - ب)

ګاندي خيل: د ميرت خيلو کورنۍ ← شامي خيل ← جلال خيل ← نوناخيل

← بهلولزي. (ل)

ګانوزي، (کوټه - پښين): د حميدزيو کهول ← اخکزي ← ابدال ← ترين.

ګبري: سالرزي. (ل)

ګجوري، (لورلبي): د شميرزيو خيل ← رخنوال ← لونيان. (ل)

ګجي خيل: د سليمي خيلو کورنۍ ← دچي خيل ← پالي خيل ← مانزي ←

عليزي ← مسعود. (ل)

ګداخيل: يوسف خيل ← سهاک ← موسی ← ابراهيم ← غلزي.

ګداخيل: هندال خيل ← نظر خيل ← خدر خيل ← جلوخيل ← فتح خان ←

سلطان خيل ← سرهنگ ← الا ← خاکو ← نيمازي.

ګدازي: د غازيخان ديري لوبديڅه سيمه کې: د انزيو کهول ← حسن خيل

← بل خيل ← موسی خيل ← پښي. (ل)

ګدازي (کوټه - پښين): د کاسيانو تپه. (ل)

ګداکهول، (کوټه - پښين): د ماليزيو کهول ← اخکزي ← ابدال ← ترين. (ل)

ګدایي: وردګ.

ګدایي: لنډ ← ملخ ← دور. (وصلي)

پښتنې قبيلې او خېلونه

ګدای خیل، (ژوب): د عزیزو کورنۍ، سلیمانزي، دعوت خیل، مندوخیل، پني، (ل)

ګدای خیل: گنداخیل، عمرانزي، گنډه پور، استراني

ګدای خیل: توجي خیل، تور، سرګ، عمرخیل، پرنگي، سیاني، ابراهیم لودي.

ګدای خیل: منزي، فتح خیل، علیزي، مسعود

ګدایزي: تاجي، الیاسزي، موسی، یوسفزي.

ګدایزي، (لرغه): د لنډ احمد کهول، احمدخیل، ابوخیل، شیراني، (ل)

ګدایزي، (د ایلم او دوسري د غرو جنوبي برخوکې): د الیاسزيو پښه، بونیروال، (ل)

ګدون: کاکړ.

ګدي خیل: حلیمزي، کوزمومند، مومند.

ګدي خیل (دویګر - ځوی): ابراهیم خیل وزیر وصلي ویل کيږي چې دوی سادات دي، (ل)

ګدي خیل، (د اسماعیل دیرې کې) (کوچیان): د عمرزیو کهول، سن خیل، میاخیل، لواني، (پوونده)، (ل)

ګدي خیل: د بیزي کورنۍ، گنگي خیل، بومي، نصري، کالوخیل، احمدزي، درویش خیل، وزیر، (ل)

ګدینزي: یوسف، هوتک.

ګدیوخیل: اریوزي، تني.

ګدخیل: د شامي خیلو کورنۍ، جلالخیل، نوناخیل، بهلولزي، مسعود، (ل)

ګدو: د مندل پښه، اوتمانخیل، (ل)

ګدونیان، (مهالین): د پښتنو یو کام دی عینې یې د هزاره په سیمه کې اوسي، دوی پښې لري، منصور اوسالز، کاکړ، (ل - ب)

ګدي خیل: د قمبرخیلو کهول، بزوتي، دولتزي، اورکزي، (ل)

ګډې خیل: د تتار خیلو (اخوروال، کهول) ← حسن خیل ← ادم خیل ←
اپریدی. (ل)

ګران خیل: د حسن خیلو کورنۍ ← خرمنز ← نظر خیل ← ایمل خیل ←
بهلوزي ← مسعو. (ل)

ګران خیل: شهباز خیل ← خيروخیل ← بادین خیل ← ترکی ← موسی ←
ابراهیم ← غلزي.

ګراني خیل: نظم خیل ← زاخیل ← محمد خیل ← سپرګي ← کالوخیل ←
احمدزي ← درویش خیل ← وزیر. (ل)

ګربز (ګرباز): (دخوست جنوبي او د ډیورن کرښې هغه خوا اوسې) دوی
اصلاً وزیر دي خودوی خپلې قومي اپرګې ورسره لږې کړې دي.
د دوی څو کورنۍ تراوسه لاپه شوال کې اوسې، مبارک ← خدرې ←
وزیر. (ل - ب)

ګربز: د ساپیو د څلورو پښو څخه یوه پښه ده (په مومند وکې اوسې) (ل - ب)
ګربز: د خانخیلو کورنۍ ← تختي خیل ← بکاخیل ← ولي خیل ← اوتمانزي
← درویش خیل ← وزیر. (ل)

ګربز خیل: ترکی ← موسی ← ابراهیم ← غلزي.

ګربزي: د درپه خیلو کورنۍ ← ماليزاد ← دور. (ل)

ګرجيزي: نورالدینزي ← بارکزي.

ګرجيزي، (ژوب): د نکارانو کهول ← عبدلزي ← سنزخیل ← کاکړ. (ل)

ګردی موسی زي، (ژوب): د کبلزیوخیل ← سنزخیل ← کاکړ. (ل)

ګرځیل: (دویګر - ځوی): ابراهیم خیل وزیر (وصلې) ویل کیږي چې دوی
سادات دي. (ل)

ګرزي: زني خیل ← بیدخیل ← ځدران.

ګرګ: نورزي.

ګرګزي، (سیوی): د ساپیانو پښه ← پني. (ل)

ګرګي، (ژوب): د ناصر و غلزيو پښه. (ل)

ګوري خيل: د براند خيلو کهول ← چار خيل ← شمن خيل ← مسعود. (ل)
 ګرپري: کمال خيل ← اکا خيل ← ماڼي ← عثمان. (اږيډي)
 ګزر ګور: د عمر خان خيلو کهول ← عليشېرزي ← لښکرزي ← اورکزي. (ل)
 ګزلاني (غزلاني)، (لورلایي): ادواني خيل ← سپين ← ترين. (ل)
 ګزني: د خاکزيو کهول اشازي ← الياسزي ← بونيروال. (ل)
 ګشاخيل: ماما ← اچو خيل ← سندر ← سلار ← مروت ← لواني. (ل-ب)
 ګکي: د مندوږي خيلو ګورنۍ ← ووزي خيل ← محمود خيل ← اوتمانزي ←
 درويش خيل ← وزير. (ل)
 لګيا خيل: مسود.

ګکيانې (ګاکي): (مخ يامک وګورئ)
 ګل: د کريم خيلو ګورنۍ ← جمال خيل ← ملک شاهي ← ولي خيل ←
 اوتمانزي ← درويش خيل ← وزير. (ل)
 ګلاب خيل: د کرکتي ګورنۍ ← کاکا خيل ← بومي ← نصرالدين ←
 کالو خيل ← احمدزي ← درويش خيل ← وزير. (ل)
 ګلاب خيل: نظم خيل ← محمد خيل ← سپرکي ← کالو خيل ← احمدزي ←
 درويش خيل ← وزير. (ل)
 ګلاب خيل: ټيټي مده خيل ← اوتمانزي ← وزير. (ل)
 ګلاب خيل: ملکدين خيل ← مير احمد خيل ← فيروز خيل ← اولاخيل ←
 ماڼي ← عثمان (اږيډي)

ګلابزي، (لورلایي): د خروټو پښه ← زرغون. (ل)
 ګلابپور: د براهيم خيلو کهول ← امزوني ← ماليزاد ← ډور. (ل)
 ګل احمد خيل: بوله خيل ← پهار خيل ← ممو خيل ← خدو خيل ← سندر ←
 سلار ← مروت ← لواني.
 ګل احمد ګور: د خليل خيلو کهول ← قاسم خيل ← ترکزي ← مومند. (ل)
 ګلا خيل: حريف خيل ← ګربز خيل ← ترکي ← موسی ← ابراهيم ← غلزي.

ګلاخيل: دېل خيلو کورنۍ ← خويدادي ← ملکشاهي ← ايمل خيل ← بهلولزي ← مسعود. (ل)

ګلاخيل: د وليداد خيلو کورنۍ ← لعلي خيل ← عبدولي ← ايمل خيل ← بهلولزي ← مسعود. (ل)

ګلاخيل، (وانو): د زالي خيلو کورنۍ ← بومي خيل ← نصرالدين ← کالوخيل ← احمدزي ← درويش خيل ← وزير. (ل)

ګلازي، (کويته - پشين): د بازي کهول ← هارونخيل ← سنتيا ← کاکړ. (ل)
ګلانخيل: ګربز خيل ← ترکي ← موسی ← ابراهيم ← غلزي.
ګل بابا: مشواني.

ګل بيگ خيل: غازي خيل ← پيروز ← دادي خان ← کاسي خيل ← عمرخيل ← مشاني ← نيازي.

ګلپاو، (باجوړ): د کلوت خيلو کهول ← نورخيل ← اسماعيلزي ← ترکاني. (ل)
ګل خان خيل: عظمت خيل ← معيب خيل ← سهاب خيل ← راجوخيل ← برمزيد ← سکندر خيل ← خدوخيل ← سندر ← سلار ← مروت ← لواني.

ګل خان خيل: عزيزخيل ← فتح مسعود ← ميري خيل ← مانده خيل ← ګرني خيل ← توتيزي ← بهرام ← سلار ← مروت ← لواني.

ګل خان خيل: د کرکتي کورنۍ ← کاکا خيل ← بومي خيل ← نصرالدين ← کالوخيل ← احمدزي ← درويش خيل ← وزير. (ل)

ګل خيل: احمدخان ← داودشاه ← خوژک ← پوک ← سورياني.

ګل خيل: قيصر ← بچه ← سليمان خيل ← ايزب ← برهان ← غلزي.

ګلدادخيل: صالح خيل ← سليمان خيل ← ايزب ← برهان ← غلزي.

ګلدارخيل: د توري کورنۍ ← بديوي ← خلي خيل ← برشمن خيل ← شمن خيل ← مسعود. (ل)

ګلزاره خيل: دايب خيلو کورنۍ ← شيخ خيل ← ايب خيل ← سالارزي ← الياسزي ← بونيروال. (ل)

ګلزي: ګل بابا ← مشواني.

پښتنې قبيلې او خېلونه

گلزي، (خالياد): د برك خټك پښه (د بنو په سيمه كې په تيري كې اوسي. ل)

گلشاه خيل: بايزي ← امير ← گار ← بنگش.

گلشي خيل: تازه خان ← سجان خان ← كلاچ ← مشكه ← داو دخيل ← اگاهي ← مشاني ← نيازي.

گلشرخيل: ميرزاخيل ← خواجه خيل ← خوكني.

گلشیر خيل: نذري خيل ← سکندر ← استان خيل ← کاسي خيل ← عمر خيل ← مشاني ← نيازي.

گلشیر خيل: د بریم خیلو کورنۍ ← پتاني ← شابي خيل ← عليزي ← مسعود.

گلغرات (گلغاره)، (لورلازي): د عمر زيو كهول ← عليزي ← تور ← ترين. (ل) گلک خيل: نورالدين ← گربز.

گل كهول: تور خيل ← درينامی ← مريزي ← تني.

گلخان خيل: بايزي ← امير ← گار ← بنگش.

گل محمد: د علي خيلو كهول ← بوبك ← دينا ← بيتني. (ل)

گل مير خيل: د ميرت خيلو کورنۍ ← شامي خيل ← جلال خيل ← نوناخيل ← بهلولزي ← مسعود. (ل)

گل مير خيل: مچي خيل ← علي خاني ← نوناخيل ← بهلولزي ← مسعود. (ل) گلنام خيل: د پولي خيلو کورنۍ ← محمد خيل ← ملك خيل ← ماليزاد ←

دور. (ل)

گلو خيل، (يخاند): د اوتمانزيو پښه ← مومند (ل)

گلو خيل، (ژوب) د سليمان خيلو پښه ← غلزي. (ل)

گله خيل: د بويه خيل ← تپيزاد ← دور. (ل)

گله خيل: سدي خيل ← سپرکي ← کالو خيل ← احمدزي ← درويش خيل ← وزير.

گله خيل: نقره دين ← عيسکي ← سمي ← کيوي ← شيتک.

کله خیل: مصري خیل ← گراني خیل ← نظم خیل ← زاخیل ← محمود خیل ← سپرکي ← کالوخیل ← احمدزي ← درویش خیل ← وزیر

کله خيله خیل: عيسکي ← سمی ← کیوي ← شیتک.

کلي: د ادم خیلو پښه ← اږیډي. (ل - ب)

کلي خیل: وليگي ← علي خاني ← کمبل خیل ← هاتي خیل ← سین خیل

← احمدزي ← درویش خیل ← وزیر.

کلي خیل، (کوټه - پشین): داشیزيو کهول ← اخزي ← ابدال

← ترين. (ل)

کلي خیل، (د ژمي استوگه يې د اسماعیل خان ډیرې په دره بين کې ده):

د سليمان خیلو پښه ← غلزي (پوونده). (ل)

کلي خیل: د بوبک کهول ← دينا ← بيتني. (ل)

کلي خیل: جلال خیل ← شیرخیل ← هیبت خیل ← نوناخیل ← بهلولزي

← مسعود.

کلي خیل: متک ← عيسک خیل ← میرداد خیل ← کشاخیل ← مما ←

اچوخیل ← سندر ← سلار ← مروت ← لواني.

کلي خیل: خواجه خیل ← بیامي ← کابل ← ولي خیل ← اوتمانزي ←

درویش خیل ← وزیر.

کلي خیل: کودلي ← شیرزاد ← خوگیاني.

کلي شاهي: د بروشمن خیلو پښه ← علیزي ← مسعود. (ل)

گمارزي، (د غازیخان ډیرې لوېدیځه سیمه): د کبلزيو کهول ← نکوزي ←

لهري ← موسی خیل ← پني. (ل)

گمبرخیل: جلالزي ← اود ← ترکی ← موسی ← ابراهیم ← غلزي.

کنازي: خضرزي ← زرړ ← مندر.

کناري، (سیوی): د اسحاقزيو خیل ← خواجک ← پني. (ل)

گندهاخیل، (مهابن): د حسن باز خیلو کهول ← مدا خیل ← عیسی زي ←

یوسفزي. (ل)

کله خیل

ګندهاخیل: عمرانزي ← ګنده پور ← استراني
ګندهاخیل: نصرتي ← ايسوري ← ککي ← تورمان ← لقمان. (ختک)
ګندهازي: پرباد خيل ← کمبل خيل ← هاتي خيل ← سين خيل ← احمدزي
← درويش خيل ← وزير.

ګندهازي: مموزي ← اکاخیل ← علي خيل ← ايزب ← برهان ← غلزي.
ګنده پور (تري): استراني. (ل - ب)

ګندهي خيل: جلالزي ← اود ← ترکي ← موسی ← ابراهيم ← غلزي.
ګندهي خيل: ضياوالدين ← نيزيخيل ← ګوربز.

ګندهي خيل: تورک خيل ← عمرزي ← سين خيل ← احمدزي ← درويش
خيل ← وزير.

ګنگلزي، (لورلایي): د مسيزيو پښه ← استراني. (ل)

ګنگي خيل: د بومي خيلو کورنی ← نصرتي ← کالوخيل ← احمدزي ←
درويش خيل ← وزير. (ل)

ګنه خيل: د شمک خيلو کورنی ← عبدلي ← ايمل خيل ← بهلولزي ←
مسعود. (ل)

ګنه خيل: نصري خيل ← خوني خيل ← عبدلي ← ميمل خيل ← بهلولزي ←
مسعود.

ګوار خيل: عمرزي ← متيزي ← منصور ← ګدون ← کاکي.

ګوار خيل: د دوربي خيلو کهول ← قمبر خيل ← اپريدي. (ل)

ګو بيزي: دربه خيل ← هيبک ← سورياني.

ګوجنزي: اخکزي.

ګوجيزي: نورالدينزي ← بارکزي.

ګوډي خيل: عمرخان خيل ← ملکدين خيل ← ميراحمد خيل ← فيروز خيل
← اولاخيل ← مايي ← عثمان اپريدي.

ګوډي خيل: د برك د خټکوڅخه د مانزي پښه (د لوا يا ميداني غره د
جنوبي برخو په شاوخوا کې اوسي. (ل - ب)

ګورډي خيل: کهيو ← کلا ← نقره دين ← مدک ← ادریس ← سرهنگ ← الا
← خاکو ← نيازي.

ګورخيل: ګراني خيل ← نظم خيل ← زاخيل ← محمد خيل ← سپرکي ←
کالوخيل ← احمدزي ← درویش خيل ← وزير.

ګورخيل: فيروزخيل ← ترکي ← موسی ← ابراهيم ← غلزي.

ګورخيل: هيبت خيل ← ترکي ← بنکي خيل ← ساغري ← بولاق ← لقمان ←
ختک.

ګورکه خيل: مموت خيل ← خاني خيل ← څوکني.

ګوري، (باچور په سيمه کې استوګنه کوي): د اوتمانخيلو له اتو تپو څخه
يوه تپه ده. (ل)

ګوري خيل: ټيټي مده خيل ← اوتمانزي وزير. (ل)

ګوري خيل: دوچي خيلوګورنۍ ← پالي خيل ← مانزي ← عليزي ←
مسعود. (ل)

ګوري خيل: د شميري خانګه ← پالي خيل ← مانزي ← عليزي
← مسعود.

ګوليزي: پوک ← سورياني.

ګونډه خيل: ګوندي ← ادوخيل ← اديه خيل ← خروتي.

ګويدا خيل: اريوزي ← ټني.

ګهدازي: حسن خيل ← حمزه خيل ← بلبل ← موسی خيل ← ساهنگ ←
پني.

ګيتاخيل: د محمدخيلوګهول ← ملخ ← ماليزاد ← دوپ. (ل)

ګيدازي: مموزي ← اکاخيل ← علي خيل ← ايزب ← برهان (ابراهيم) ←
غلزي

ګيدي خيل: د کيدي خيلوګهول ← مانزي ← عليزي ← مسعود. (ل)

ګيدي خيل: د مانزي ګهول ← عليزي ← مسعود. (ل)

ګيډر خيل: ذګريا خيل خوخل خيل ← ښادي خيل ← نصري ← کالو خيل ← احمدزي درويش خيل ← وزير.

ګيواني خيل: د محمد خيلو کورنۍ ← سپرکي ← کالو خيل ← احمدزي ← درويش خيل ← وزير. (ل)

ګيګا (ګيو خيل): نونا خيل ← بهلولزي ← مسعود. (ل)

ګيګا: هيبت خيل ← بهلولزي ← مسعود.

ګيګياني، (د پيشور سيمه): هغه کام دی چې د دوا يا (هغه برخه کې اوسي چې د کابل او سوات د سيدونوپه منځ کې ده). (ل)

ګيګياني: د رنرا خيلو کوچني کهول ← شتي خيل ← ولي بيګ کور ← گنداو حلیمزي ← مومند. (ل)

- لات، (لورلایي): د پلاو تپه ← لوڼيان. (ل)
- لاحمير خيل: ستراندي خيل ← اندي خيل ← حصارکي ← اتې خيل ← درې نامي ← مري زي ← تنې.
- لاوود خيل: خرخين ← مده خيل. (وصلي)
- لاوه خيل، (دويگر ← ځوی) ملکا خيل ← وزير (وصلي) ويل کيږي چې دوی سادات دي. (ل - ب)
- لاس خيل: براهمزي ← دولت خيل ← موسی ← ترکي ← موسی ← ابراهيم ← غلزي.
- لالا خيل: راناخيل ← دولت خيل ← موسی ← ترکي ← ابراهيم ← غلزي.
- لال خيل (لول خيل): گلاب خيل ← نظم خيل ← زاخيل ← محمد خيل ← سپرکي ← کالوخيل ← احمدزي ← درویش خيل ← وزير.
- لال خيل: موسگي ← درزي خيل ← محمود خيل ← اوتمانزي ← درویش خيل ← وزير.
- لال خيل: خدوخيل ← دريزي ← سدوزي ← اوتمانزي ← عثمان ← مندر.
- لانکزي: موسی زي ← گگلزی ← همږ ← سترياني.
- لانکي خيل: فيروززي ← بوستانزي ← زنگي ← شکر ← اليکوزي.
- لالوخيل: علي خيل ← چوهر خيل ← دريا ← بوين ← بنادي خيل ← مندک ← ادریس ← سرهنگ ← الا ← خاکو ← نيازي.
- لالو خيل: ناخيل ← ترکي ← موسی ← ابراهيم ← غلزي.
- لاله خيل: نانا خيل ← باغوان خيل ← بجل خيل ← احمد خيل ← سډن خيل ← سپرکي ← احمدزي ← درویش خيل ← وزير.
- لالې خيل: وزير. (ل - ب)
- لالې خيل (لولي خيل): زوخيل ← محمد خيل ← سپرکي ← کالوخيل ← احمدزي ← درویش خيل ← وزير.
- لالې خيل (لولي خيل): موسکي ← ووژي خيل ← محمود خيل ← اوتمانزي ← موسی درویش خيل ← خدرې ← وزير.

- لالي خيل: لنگر خيل ← گلې خيل ← متك ← عيسك خيل ← ميرداد خيل
 ← كشاخيل ماما ← اچوخيل ← سندر ← سلار ← مروت ← لوانې.
 لالي خيل: بډه خيل ← ميرانزي ← گار ← بنگش.
 لالي خيل: پيروخيل ← مهندر خيل ← مموخيل ← خدوخيل ← سندر ←
 سلار ← مروت ← لوانې.
 لالي خيل: موسى خيل ← امند ← زكوخيل ← خروتي.
 لانجي: گونډوي ← ادوخيل ← اديه خيل ← خروتي.
 لاوس خيل (لويس خيل): د اوزبكي كهول ← شينكي ← بهلولزي ←
 مسعود. (ل)
 لايق خيل: د ميراخيلو كورنۍ ← مدخوزي ← خدرخيل ← محمود خيل ←
 اوتمانزي ← درويش خيل ← وزير. (ل)
 لتكي خيل: د مارسي خيلو كورنۍ ← عبدلخيل ← بوراخيل ← محمود
 خيل ← اوتمانزي ← درويش خيل ← وزير. (ل)
 لته خيل: سړني خيل ← خوتي ← غرضي ← سورياني.
 لتي خيل: د مخي خيلو كورنۍ ← جنس ← كريم خيل ← علي كاكاخيل بومي
 ← نصري ← كالوخيل ← احمدزي ← درويش خيل ← وزير. (ل)
 لجي خيل: تورخيل ← درينامي ← مريزي ← تني.
 لختي خيل: باقي خيل ← ولي خيل ← اوتمانزي ← درويش خيل ← وزير.
 لختي خيل: بريم خيل ← علي خيل ← منظرخيل ← براهيم خيل ←
 اوتمانزي ← درويش خيل ← وزير.
 لخري خيل (لنكي خيل)، (د مستوري سيند سره). د سپاه خيل ←
 محمدخيل ← اوركزي. (ل)
 لخي خيل: د عمرخيلو كهول ← استاني ← شابي خيل ← مسعود. (ل)
 لخي خيل: د پرېدو كهول ← اشوخيل ← ادم خيل ← اپرېدي. (ل)
 لدو (لادو)، (لورلايي). د رخنوال پښه ← لوني. (ل)

لدي خيل: دخانخيلو کورنۍ ← تختي خيل ← بکا خيل ← سرکي خيل ←
مداخيل ← ابراهيم خيل ← اوتمانزي ← درويش خيل ← وزير. (ل)

لدي خيل: د موسکي خيل ← ماليزاد ← دوپ. (ل)

لدي خيل: د لتي خيلو کورنۍ ← شيره گي ← گلي ← ادم خيل ←
اپريدي. (ل)

لدي خيل: احمدخان ← داودشاه ← خوژک ← پوک ← سورياني.

لدي: د تريتاکهول ← عبدک ← تپيزار ← دوپ. (ل)

لدي خيل: د نکزن خيلو کورنۍ ← نوناخيل ← بهلولزي ← مسعود. (ل)

لرامدک: سالازي ← ترکاني.

لرسدين: سالازي ← ترکاني.

لرلوري: د لنډ کهل ← ملخ ← ماليزاد ← دوپ. (ل)

لرم: وردگ.

لساني، (لورلايي): د خدراني پښه. (ل)

لسياني، (لورلايي): د سپين پښه ← ترين. (ل)

لسيزي، (لورلايي): د اوريازي خيل ← غونجي ← زرغون. (ل)

لبنکر خيل: اتمرخيل ← عثمان خيل ← بايزي ← برمومند.

لبنکرزي: د ميرزي خيل ← رخنوال ← لوني. (ل)

لبنکرزي، (د خانکي او خرمني وادي. د مسوزيو پښه هم ورسره ده. دا پښه

کله کله جلا گڼل کېږي): د اورکزيو د خلورو لويو تپو څخه يوه

تپه ده.

لبنکري: داوتمان کهول ← ميرامشاه ← تپيزاد ← دوپ. (ل)

لبنکري: بهمن ← دوتايي ← ابراهيم ← ورسبون ← بيتني.

لبنکري خيل: د ابراهيم خيلو کورنۍ ← عليکران ← مموزي ← لبنکرزي

← اورکزي. (ل)

لبنکري خيل: سه پاي ← محمد خيل ← دولتزي ← اورکزي.

لبنکري خيل: درې پلاره ← ازي خيل ← ځمکنی.

لښکري خيل: د مصري خيلو کورنۍ ← بوستي خيل ← گلي ← ادم خيل ← اږيدي. (ل)

لعلبي خيل: د مستوري خيلو کهول ← عليزي ← دولتزي ← اورکزي. (ل)

لعل بيک: عيسى خيل ← عثمان خيل ← بايزي ← برمومند ← مومند.

لعلبيگ خيل: غازي خيل ← پيروز ← داډي خان ← کاسي خيل ← عمرخيل ← مشاني ← نيازي.

لعلت کور: درامي خيلو کهول ← کډي کور ← گندا و حلیمزي ← مومند. (ل)

لعل خانزي، (کوږته - پښين): د عليزي کهول ← نصرتزي ← اخکزي ← ابدال ← ترين. (ل)

لعل خان کور: د سيدخان لمسي کورنۍ ← عليکران ← مموزي ← لښکرزي ← اورکزي. (ل)

لعل خيل: د نيکي خيلو کورنۍ ← حسن خيل ← نجي ← بوږي ← زخه خيل ← اږيدي. (ل)

لعل خيل: د عبدالخيلو کهول ← اورمزخيل ← سپاه ← اږيدي. (ل)

لعل خيل، (تورغر): د پاينده خيلو کهول ← اکازي ← عيسى زي ← يوسفزي. (ل)

لعلو خيل: قاسم خيل ← دولت خيل ← اباخيل ← زلوزي ← سدوزي ← اوتمانزي ← مندر.

لعلو خيل: وليد خيل ← ممه خيل ← دولت خوازي ← بهرام ← سلار ← مروت ← لواني.

لعله خيل: موسی خيل ← بابکر خيل ← کنازي ← اوتمانزي ← عثمان ← مندر.

لعليزي (للي): مندا خيل ← سورياني.

لعلي کور: د شهباز کور کورنۍ ← موسی خيل ← سپاه ← بيزي ← مومند. (ل)

لغوزي (لورلايي): د شمزيو خيل ← رخنوال ← لوني. (ل)

لغړ خیل، (د ودي خیل): د خزو خیلو کورنۍ ← عليخان خیل ← سرکي خیل
 ← مداخیل ← ابراهیم خیل ← اوتمانزي ← درویش خیل ←
 وزیر. (ل)

لغزي: هوتک.

لغمان خیل: د کرو خیلو کورنۍ ← مالي خیل ← سالارزي ← الياسزي ←
 بونیروال. (ل)

لغمانی: سمل ← بنگش. (ل)

لغمان (ختک): (ختک وگورۍ)

لغمان خیل: شیرزاد ← خوگیانی.

لغمان خیل، (د اباسین ښي لور او د تورغره مخامخ): د حسنزیوخیل
 عیسی زي ← یوسفزي. (ل)

لکر خیل: د بازیدخیلو کهول ← جواکي ← ادم خیل ← اپریدی. (ل)

لکن خیل: اندر ← ابراهیم ← غلجي.

لکهه خیل: ماماخیل ← غزني خیل ← توتيزي ← بهرام ← سلار ← مررت ←
 لوانی.

لکي: سور.

لکي کور: د ابراهیم خیلوخیل ← کمالی حلیمزي ← مومند. (ل)

لکاخیل: برهم خیل ← دریا خیل ← فتي خیل ← سوات خیل ← ولي خیل ←
 اوتمانزي ← درویش خیل ← وزیر.

لکاري: ایسوري ← ککي ← تورمان ← لغمان. (ختک)

لکن خیل: موسی ← ترکی ← موسی ← ابراهیم ← غلزي.

لکهه خیل: زلي خیل ← بامي ← نصريي ← کالوخیل ← احمدزي ← درویش
 خیل ← وزیر.

لکهه خیل: محمدخیل ← نصرت خیل ← ملخ ← دور. (وصلي)

لل (لعل): د تایب خیلو کورنۍ ← امزوني ← مالیزاد ← دور. (ل)

للکزي: د شموزیو کهول ← هارون خیل ← سنتا ← کاکړ. (ل)

للکزي، (ژوب): د امیزیو کهول ← عبدالله زي ← سنزرخیل ← کاکړ. (ل)

- للوزي: (سيوی): د کورک پښه ← پني. (ل)
 اللوزي، (سيوی): د عثمانی پښه ← پني. (ل)
 اللوزي، (سيوی): د عبدالله خيلو پښه ← پني. (ل)
 الله خيل: طاوس خيل ← پرياد خيل ← کمبل خيل ← هاتي خيل ← سين
 خيل ← احمدزي ← درویش خيل ← وزير.
 الله خيل: پاينده خيل ← بنادي خيل ← نصريي ← کالو خيل ← احمدزي ←
 درویش خيل ← وزير. (ل - ب)
 الله خيل: ابو خيل ← اختون خيل ← اليپ خيل ← بيد خيل ← خدران.
 الله خيل: خوني خيل ← عبدلي ← ايمل خيل ← بهلولزي ← مسعود.
 للي خيل: يه خيل ← خروتي.
 للي خيل: د خدي خيل ← ماليزاد ← دوپ. (ل)
 للي خيل: د تول خيلو کورنی ← عبدل خيل ← بورا خيل ← محمود ←
 اوتمازي ← درویش خيل ← وزير. (ل)
 للي خيل: د عبدولي کهول ← ايمل خيل ← بهلولزي ← مسعود. (ل)
 للي خيل: د راجي خيلو کورنی ← رحيمداد خيل ← عبدالرحمن خيل ←
 نونا خيل ← بهلولزي ← مسعود. (ل)
 لليزي، (د غازيخان ديري لوپديخه سيمه کې): د منگيزيو خيل ← لهرزي ←
 موسی خيل ← پني. (ل)
 لمر، (کوټيه - پشين): ټول کاکړ بلل شوي دي. (ل)
 لمر: د کسيو کهول ← وړوکی ← دينا ← بيتني.
 لمه خيل: د مريم خيلو کهول ← دريه خيل ← ماليزاد ← دوپ. (ل)
 لنډ: د اورمز خيل ← ماليزاد ← دوپ. (ل)
 لنډ: د ملخ خيل ← ماليزاد ← دوپ. (ل)
 لنډ: د برک خټکو يوه ستره څانگه ده په کوهات کې اوسي. (ل)
 لنډ احمد، (لرغه): د احمد خيلو خيل ← اوباخيل ← شيراني. (ل)
 لنډ پالي، (لورلايي): د ساليزيو خيل ← رخنوال ← لوني. (ل)

- لنډپالي، (لورلایي): د لهرزیو پښه ← موسی خیل ← پني. (ل)
- لنډوخیل: زکوخیل ← عیسی خیل ← نیازی.
- لنډه خیل: عثمانی خیل ← مخه خیل ← رانیزي.
- لنډي: ابدال خیل ← دري نامي ← مري زي ← ټپي.
- لنډي خیل: عزت خیل ← سعید خیل ← عمرزي ← سپین خیل ← احمدزي
← درویش خیل ← وزیر.
- لنډي خیل: ملیاخیل ← علي خیل ← شمن خیل ← علیزي ← مسعود.
- لنډي خیل: خري خیل ← گربز ← مبارک.
- لنډي خیل: د گدي خیلو کورنۍ ← تارخیل ← اخوروال ← حسن خیل ←
ادم خیل ← اړیدي. (ل)
- لنډي خیل: سملزي ← بنگښ.
- لنډي خیل: د سپاه د اړیديو پښه. (ل)
- لنډي خیل: د علي خیلو کهول ← ملي خیل ← شمن خیل ← مسعود. (ل)
- لنډي خیل: د سډن خیلو کهول ← خويدادي ← ملکشاهي ← ایمل خیل ←
بهلوزي ← مسعود. (ل)
- لنډي خیل: د جانیبگ خیلو کورنۍ ← علي خان خیل ← سپرکي خیل ←
مداخیل ← ابراهیم خیل ← اوتمازي ← درویش خیل ← وزیر. (ل)
- لنډي خیل: د سید خیلو کورنۍ ← عمرزي ← سین خیل ← احمدزي ←
درویش خیل ← وزیر. (ل)
- لنډي خیل: د علي خاني کورنۍ ← بومي خیل ← نصرالدین ← کالوخیل
← احمدزي ← درویش خیل ← وزیر. (ل)
- لنډیزي، (کرمه): (دغه نوم د غونډي خیلو او علیزيو شریک نوم دی). (ل)
- لنډیزي، (د خرمني سیند): د مسوزیو د خیلونو یوسترخیل دی لښکرزي
← اورکزي (د سیند په شمال کې) او د سیند جنوبي خواته. (ل)
- لنډیزي: صالح خیل ← سلیمان خیل ← ایزب ← برهان ← غلزي.
- لنډیوال خیل: د غلام خیلو کورنۍ ← هیبت خیل ← جواکي ← ادم خیل ←
اړیدي. (ل)

- لنگر خيل: متك ← عيسك خيل ← ميرداد خيل ← كشاخيل ← مмахيل ←
 اچوخيل ← سندر ← سلار ← مروت ← لواني.
- لنگر خيل: حسن خيل ← عيسكي ← سمى ← كيوي ← شيتك.
- لنگر خيل: عمرخاني خيل ← سليمان خيل ← توتيزي ← بهرام ← سلار ←
 مروت ← لواني.
- لنگر خيل: گدای خيل ← منزى ← فتح خيل ← عليزي ← مسعود. (ل-ب)
- لنگر خيل: يعقوبي ← زیده خيل ← ملكزي ← رزپ ← مندر.
- لنگر خيل: ميرزا خيل ← خواجه خيل ← خوكني.
- لنگر خيل: د مستي خيلو كورنى ← تاجيياخيل ← بومي خيل ← نصرالدين
 ← كالوخيل ← احمدزي ← درويش خيل ← وزير. (ل)
- لنگر خيل: ملاخيل ← غلزي. (وصلي کوچيان)
- لنگر خيل: د عزيز خيلو كورنى ← شادي خيل ← بوراخيل ← محمود خيل
 ← اوتمانزي ← درويش خيل ← وزير.
- لنگر خيل: د خويدادي كهول ← ملكشاهي ← يمل خيل ← بهلولزي ←
 مسعود. (ل)
- لنگر كور: د عمرخان خيلو كورنى ← عليكران ← مموزي ← لښكرزي ←
 اوركزي. (ل)
- لنگي خيل: د خروتي پښه ← غلزي. (پوونده). (ل)
- لوال خيل: ايدر خيلو كورنى ← علي خيل ← خدر خيل ← محمود خيل ←
 اوتمانزي ← دروش خيل ← وزير. (ل)
- لوانه (ليونې) - ژوب ← سيوى ← لورلايي: د پښو تپه. (ل)
- لواني (لوهاني): په عمومي ډول سره دغه نوم د ټولو پوونده ټپو لپاره
 راځي خو په سمه توگه دغه نوم د لواني يا لوهاني لپاره راځي. د
 ابراهيم لودي كړوسې دي چې د غلزي ورور دی. (ل-ب)
- لواني خيل: د پي خيلو كورنى ← محمد خيل ← ملخ ← ماليزاد ← دور. (ل)
- لوباخيل: د موسى خيلو كورنى ← كوز سوليزي ← بايزي ← اكوزي ←
 يوسفزي. (ل)

- لوټک خیل: سکندري خیل ← علي خیل ← منظر خیل ← براهیم خیل ←
 اوتمانزي ← درویش خیل ← وزیر.
- لوچي خیل: د درسلي (دوسلي) کورنۍ ← درزي خیل ← ووزي خیل ←
 محمود خیل ← اوتمانزي ← درویش خیل ← وزیر. (ل - ب)
- لوخان خیل: عمر خیل ← مشاني ← نيازي.
 لودي: متوزي.
- لودي خیل: سه سده (سيسده) ← دولت خیل ← اباخيل ← زلوزي ←
 سدوزي ← اوتمانزي ← مندر.
- لودي خیل: دله زاک.
- لودين، (کوټه - پشین): د مشوانيو تپه. (ل - ب)
- لوزي خیل: مموزي ← ذهب خیل ← لگني خیل ← موسی ← ترکي ←
 موسی ← ابراهيم ← غلزي.
- لولياخيل: د موسکي کورنۍ ← وزیخيل ← محمود خیل ← اوتمانزي ←
 درویش خیل ← وزیر. (ل)
- لولي خیل (لعلی خیل): د مخي خیلو کورنۍ ← جنس ← کریم خیل ←
 علي خیل ← کاکا خیل ← بومي ← نصري ← کالوخیل ← احمدزي
 ← درویش خیل ← وزیر(ل)
- لولي فقيران، (دویگر سادات. (ل)
- لونده خیل: د عثمانی خیلو کهول ← برانيزي ← اکوزي ← د سوات
 یوسفزي. (ل)
- لوټک خیل: ماماخیل ← غرني خیل ← توتيزي ← بهرام ← سلار ← مروت
 ← لواني.
- لوني، (سیوی): د پني تپه. (ل)
- لوني: د میاخیلو پښه ← لواني ← (پوونده). (ل - ب)
- لوانیان، (د بوري او تل خخه تر سلیمان غونډیو پورې): یو پښتون کام دی
 چې تر نږدې وختو پورې کوچیان وو. (ل)
- لوی ماموند: ماموند ← ترکانې.

- لويه سپرکي، سپرگي دره ← جاني خيل ← منگل.
لهرزي، (لورلايي): موسی خيل ← ساهنگ ← پني. (ل-ب)
لهون: پني.
لياسزي: د شموزيوکهل ← هارونخيل ← سنتيا ← کاکړ. (ل)
ليټ (لټ)، (لورلايي): د عمراني پښه. (ل)
ليدي: چيت ← مندان ← سمی ← کيوي ← شيتک.
ليدخيل: ترکزي ← کوزمومند ← مومند.
ليلي خيل، (دوی په وزيرو کې د سپين غر په شمال لويديخ کې اوسي): (ل)
ليواخيل: د عمرخيلو کورنۍ ← سده خيل ← سپرکي ← کالوخيل ←
احمدزي ← درويش خيل ← وزير. (ل)
ليون، (کويټه-پښين): د اشيزوکهل ← اڅکزي ← ابدال ← ترين. (ل)
ليسوان: براهمزي ← دولت خيل ← موسی ← ترکي ← موسی ← ابراهيم ←
غلزي.
ليون: غزني خيل ← ممه خيل ← ميري ← کيوي ← شيتک.
ليون خيل: شاموخيل ← زکوخيل ← خروتي.
ليون خيل: عمرخيل ← خاخي.
ليونې: خرخين ← مده خيل. (وصلي)

مابکر خیل: احمدزي سلیمان خیل ← ایزب ← برهان (ابراهیم) ← غلزي.
مات خیل (مدخیل): للي خیل ← بارک خیل ← محمود خیل ← اوتمانزي ←
موسی درویش ← خدري ← وزیر.

ماتک خیل: حسن خیل ← عيسکي ← سمی ← کيوي ← شيتک.
ماتبت خیل: هوس خیل ← ازار خیل ← مهندرخیل ← مموخیل ← خدوخیل
← سندر ← سلاز ← مروت ← لواني.

ماجوخیل: زلفوزي ← کاکړ.

ماچهي خیل: سلیم خاني ← شمسي خیل ← شیخ فرید خیل ← شیخملی
← ممون خیل ← محمد ← عيسی خیل ← نیازی.

مادي خیل: خدي ← مولي ← دور.

مارپني، (لورلایي): د سپین پښه ← ترین. (ل)

مارخوزي: د علیزیو تپه ← اوتمانخیل. (ل)

مارزک: ادوخیل ← الوخیل ← ادیه خیل ← خروتي.

مارکي خیل خورد: د موساره خیلوکھول ← اشازي ← الیاسزي ←
بونیروال. (ل)

مارکي خیل کلان: د موسری خیلوکھول ← اشازي ← الیاسزی ←
بونیروال. (ل)

مارورخیل: د پیره خیلوکورنی ← جمال خیل ← ملکشاهي ← ولي خیل ←
اوتمانزي ← درویش خیل ← وزیر. (ل)

ماریاخیل: د درپه خیلوخیل ← مالیزاد ← دور. (ل)

ماری کور: دهتی کور کھول ← محمد خان کور ← برهان خیل ←
مومند. (ل)

مازید خیل: د سکندر خیلوکھول ← کندي ← عيسی خیل ← مومند. (ل)

مازیدخیل: د هتي خیل کورنی ← مالي (مولي) خیل ← سالارزي ←
الیاسزي ← بونیروال. (ل)

مازي کور: د شهباز کور کورنی ← موسی خیل ← سپاه ← بیزي ←
مومند. (ل)

- مازي کور، (بوهي ډاگه): د میمنه خیلو خیل ← خویزي ← مومند.
- ماسم خیل، (معصوم خیل): قاسم خیل ← دولت خیل ← اباخیل ← زلوزي
← سدوزي ← اوتمازي ← مندر.
- ماسور خیل: بویاخیل ← دینا ← کجین ← بیتني.
- ماشنگزي: نورزي.
- ماشي خیل: اسماعیل ← کلزي ← بارک ← یاسین خیل ← میري خیل ←
برکویت ← تري ← تورمان ← لقمان. (ختک)
- ماشيزي، (ژوب): د سوهان خیلو کورنی ← مندوخیل ← پني. (ل)
- ماکو: زختر ← ابدال ← ترین.
- ماگي خیل: د ملک خیلو کورنی ← کاکاخیل ← بومي خیل ← نصرالدین ←
کالوخیل ← احمدزي ← درویش خیل ← وزیر. (ل)
- مالک خیل (الک خیل): ځیني ← بتي خیل ← انوخیل ← برکویت ← تري ←
تورمان ← لقمان. (ختک)
- مالک خیل: حسن خیل ← عيسکي ← سمی ← کیوي ← شیتک.
- مالي: د شینگی خیل ← بهلولزي ← مسعود. (ل)
- مالي خیل (مال خیل): د دچي خیلوخیل ← پالي خیل ← مانزي ← علیزي
← مسعود. (ل)
- مالي خیل: د عیدک خیل ← تپزاد ← دور. (ل)
- مالي خیل: د پیرمحمد خیلو کورنی ← حیدري ← چهارخیل ← شمن خیل
← مسعود. (ل)
- مالي خیل: د شیخ حسن خانگه ← تاجي خیل ← بومي خیل ← نصرالدین
← کالوخیل ← احمدزي ← درویش خیل ← وزیر. (ل)
- مالي خیل: د قاسم خیلو کورنی ← قیمت خیل ← جواکي ← ادم خیل ←
اپريدي. (ل)
- مالي خیل: یه خیل ← خروتي.
- ماليزاد: یوه د دوو پښو څخه (تپيزاد او ماليزاد) دور. (ل - ب)

ماليزي: درخوال پښه ← لونيان. (ل)
 ماليزي، (دغازيخان ديري لويديځه سيمه کې): داحمدزيوخیل ← بل خیل
 ← موسی خیل ← پني. (ل)
 ماليزي، (ژوب): د برورانيزيوکھول ← کيبيزي ← سنزرخیل ← کاکړ. (ل)
 ماليزي: د ايوب خیلوپښه ← زمري. (ل)
 ماليزي، (ديراو پنجکوړه کې): يوسترخیل ← خوازه زيو ← اکوزي
 يوسفزي. (ل)
 ماليزي، (بونيراو د ځملي شمالي برخه): د بونيروالو د دوو تپو څخه يوه تپه
 ده. (ل)

ماليزي: يوسفزي.

ماليزي: شيخ احمد ← شيخ علي شهباز ← شيخ مليح قبال ← احمد
 موسی ← محمود ← ابراهيم ← کهکور ← جعفر ← سريپال
 سرواني.

مالیک خیل: ميرخان خیل ← مارزک ← ادوخیل ← ادیه خیل ← خروتي.
 ماما خیل: سه پا ← بايزي ← موسی زي ← مومند.
 ماما خیل: د غلام خیلوکورنی. ← علي ← کاکا خیل ← بومي خیل
 نصری ← کالوخیل ← احمدزي ← درويش خیل ← وزير. (ل)
 ماماخیل: د مالي خیلوکھول ← عيدک ← تپيزاد ← دوړ.
 ماماخیل: د تريتان کھول ← عيدک ← تپيزاد ← دوړ. (ل)
 ماماخیل: د شاموزيوکھول ← خوازه زي ← اکوزي ← د سوات
 يوسفزي. (ل)

ماما خیل: د مالي خیلوکورنی. ← عيدک ← تپيزاد ← دوړ. (ل)

ماماخیل: احمدخیل ← هاشم خیل ← ځاخي.

مامازي: خورزي ← منصور ← گدون ← کاکړ. (ل)

مامازي: اسمعيلزي ← اورکزي. (ل)

مامازي: بابازي ← سه پای ← بايزي ← برمومند ← مومند.

- مامازي: کالا، مومند، دولتیار، غوریاخیل.
مامدخیل: بوت کور، اوتمانخیل.
مامدي یاممدي: (محمدي وگوري)
مامدي: د جنس کورنۍ، کریم خیل، علي، کاکاخیل، بومي،
نصرې، کالوخیل، احمدزي، درویش خیل، وزیر: (ل)
مامدي: د زیرکي خیل، مالیزاد، دوپ: (ل)
مامنزي، (د دیره اسماعیل خان سیمه): کوچیان، دمسوزیو کورنۍ،
سین خیل، میاخیل، لوانی (پوونده): (ل)
مامنزي: (محمدي وگوري): (ل)
مامورخیل: ملیزي، قیصرخیل، سلیمان خیل، غلزي.
ماموزي: قیصرخیل، بچه، سلیمانخیل، ایزب، برهان، غلزي.
ماموزي: لښکرزي، اورکزي.
ماموزي، (تورغر): دتاسن خیلوکهول، اکازي، عیسی زی،
یوسفزي: (ل)
مامولي کور: ولوخیل، جلال خیل، ملي خیل، سالارزي، الیاسيزي،
موسی، یوسفزي.
مامون: د نس خیلوخیل، سنزرخیل، کاکړ: (ل)
مامون خیل: مروزی، بولاق، لقمان، ختک.
ماموند، (باجور، وتلي وادي) خواصلي استوگنځي يې د ډیورن د کرنې
دواړو خواو ته دي: د ترکانیو دڅلورو تپو څخه یوه تپه ده. (ل-ب)
مامونزي: د علیزیو پښه، اوتمانخیل: (ل)
مامون کور: د کندي خیل، عیسی خیل، مومند: (ل)
مامي خیل (ممي خیل): شینګي خیل، بهلولزي، مسعود: (ل)
مامي خیل: خویداخیل، موسی خیل، یونس خیل، اهمند، توخي.
ماميزي: عیسکزي، ملکیار، هوتک.
ماميزي: دراني، زیرک.

- ماميه خيل: ملايي ← شنگی ← بهلولزي ← مسعود.
ماندر خيل: کاسي خيل ← عمر خيل ← مشاني ← نيازي.
ماندل: اوتمان خيل ← برهان.
مانه خيل: غرني خيل ← توتيزي ← بهرام ← سلار ← مروت ← لوانبي.
مانري خيل: د جنگي خيلو کورنۍ ← برسوليزي ← بايزي ← اکوزي ←
يوسفزي. (ل)
مانزي: د عليزيو د دوو سترو پښو څخه يوه پښه ← مسعود. (ل)
مانزي: د برك خټکو پښه چې نږدې تيرې ته د بنو په سيمه کې اوسي. (ل)
مانک خيل: شيخ بدين خيل ← شوري خيل ← بکا خيل ← ولي خيل ←
اوتمانزي ← درويش خيل ← وزير.
مانک خيل: ادمزي ← اوتمان خيل ← تپي.
مانکي خيل: سور خيل ← ابي خيل ← بنگي خيل ← ساغري ← بولاق ←
لقمان. (خټک)
ماني خيل: محمد خيل ← دولتزي ← اورکزي.
ماني خيل (مايي خيل): عمر خيل ← زلوزي ← سدوزي ← اوتمانزي ←
عثمان ← مندر.
ماني خيل: سنيزي ← کنزي ← کته گرام ← کجين ← بيتني.
ماني خيل: نصردين ← گريز ← مبارک.
ماني خيل: محمد خيل ← دولتزي ← اورکزي (د مستوري وادي اولندوکي
کې (ل - ب)
ماني خيل: د حسن خيلو کهول ← ميتاخان خيل ← کوكي خيل ← اپريدي. (ل)
ماني خيل: عيسى خيل ← احمدزي ← سليمان خيل.
مانيزي، (د غازيخان ديري لويديځه سيمه کې) د مغدوزبو خيل ← بل خيل
← موسی خيل ← پني. (ل)
مانيزي: ذکر يا خيل ← يعقوب خيل ← دله زاک.
مانيزي: رزږ ← مندر.

- ماټک خیل: مدرخیل ← زنگي خیل ← مموخیل ← خدوخیل ← سندر ←
سلار ← مروت ← لواني
- ماټک خیل: نعمت خیل ← حسینزي ← نسوخیل ← مروت ← اوتمانخیل ←
سپنکي ← ناصر
- مانوخیل: بابکرخیل ← غلزي
- ماني خیل: زاولي خیل ← عمرخیل ← جیبزي ← گنده پور ← اوستراني
- ماهي خیل: د نصرالدین خیلوکورنی ← ماليزي ← خواجه زي ← اکوزي ←
يوسفزي (ل)
- ماهي خیل، (لورلايي): د ناصر وپښه ← غلزي
- ماهين: عمر ← دوم ← چاد ← شیراني
- مايل خیل: رمس خان ← عبدال خیل ← دولت خیل ← کشاخیل ← ماما ←
اچوخیل ← سندر ← سلار ← مروت ← لواني
- مايل خیل: میرداد خیل ← گشت خیل ← ماما ← اچوخیل ← سندر ← سلار ←
مروت ← لواني
- مايي خیل: عمرخیل ← زلوزي ← سدوزي ← اوتمانزي ← عثمان ← مندر
- مباراخیل: د باش خیلوکورنی ← شیره کي ← گلي ← ادم خیل ← اپريدي (ل)
- مبارک خیل: د شیره کي کهول ← گلي ← ادم خیل ← اپريدي (ل)
- مبارک خیل: د میرغټ خیلوکورنی ← باسي خیل ← کمال خیل ←
صاحبجان ← اکاخیل ← اپريدي (ل)
- مبارک خیل: بهلول خیل ← مانيزي ← رزر ← مندر
- مبارکزي، (سيوی): د کوشي خیل ← خواجه ← پتي (ل)
- مبارکشاهي: د ماليزاد پښه ← دوړ (ل-ب)
- مېروخیل: قورتيان ← مشواني
- مپال: ايسوري ← ککي ← تورمان ← لقمان (ختک)
- مټا: د مندان پښه ← اوتمانخیل (ل)

متاخیل: فاطمه خیل ← زوخیل ← محمدخیل ← سپرکي ← کالوخیل ← احمدزی ← درویش خیل ← وزیر. (ل)

متاخیل: سلطان خیل ← سمراز ← سلیمانخیل ← ایزب ← برهان ← غلزي. متاکور: د سراه کهول ← بوشاخیل ← کمالي حلیمزي ← مومند. (ل)

متانې: د علي خیلو پښه په اورکزیکو اوسې. (ل)

متخانزي: د قمبرخیلو پښه اړيدي. (ل)

متخواري: د سالار پښه ← گډون ← کاکړ.

متخیل: د گلشاهي خیل ← برشمن خیل ← مسعود. (ل)

متک: عيسک خیل ← میردادخیل ← کشاخیل ← مما ← اچوخیل ← سندر ← سلاز ← مروت ← لوانې.

متکانې: مشوانې.

متکزي، (لورلایي): د حیدرزویو پښه ← استرانې.

متکي: د ملکشاهي کهول ← ولي خیل ← اوتمانزي ← درویش خیل ← وزیر. (ل)

متوخیل: مارزک ← ادوخیل ← ادیه خیل ← خروتي.

متوزيزي: د برو سولیزویو کهول ← بايزي ← اکوزي ← د سوات یوسفزي. (ل). متوزي: اورکزي.

متون: یو روحاني شخص دی چې د متون په غونډۍ ښخ دی لدې کبله هغه پښتانه قبیلې چې په دې غونډۍ کې اوسېږي د متونو په نامه یادېږي.

متون خیل: ترکي ← بنگي خیل ← ساغري ← بولاق ← لقمان. (ختک)

مته خیل: موسی خیل ← اسماعیل خیل ← تپي. (ل)

مته خیل: یعقوبي ← زیده خیل ← ملکزي ← رزب ← مندر.

متیاني، (لورلایي سیوی): د لسیاني خیل ← سپین ← ترین. (ل)

متي خیل: عبدالرحیم خیل ← اکاخیل ← علي خیل ← ایزب ← برهان ← غلزي ← اوتمانزي ← درویش خیل ← زیر.

متي خیل: بهادر خان خیل ← سرکي خیل ← مداخیل ← براهیم خیل ←
اوتمانزي ← درویش خیل ← وزیر.

متي خیل: بسوخیل ← عمرخیل ← زلوزي ← سدوزي ← اوتمانزي ←
مندپ.

متي خیل: گلي خیل ← خواجه خیل ← بیامي ← کابل ← ولي خیل ←
اوتمانزي ← درویش خیل ← وزیر.

متي خیل: میراخیل ← تپي ← سمی ← کیوي ← شیتک.

متي خیل: اچوخیل ← سنډر ← سلار ← مروت ← لوانی.

متي خیل: پيلي خیل ← گلشي ← شمن خیل ← علیزي ← مسعود.
متیزي: منصور ← گدون.

متیزي: مهلي ← مومند ← دولتیار ← غور یا خیل.

متیزي: خلیل ← غور یا خیل.

متین: اورمپ.

میتوال، (د اسماعیل خان دیرې سیمه کې): د وړوکي کهول ← کوچیان ←
سین خیل ← میاخیل ← لوانی (پوونده). (ل)

متاخیل، (ژوب): د سلیمان خیلو پینه ← غلزي. (ل - ب)

متاخیل: د اکامعروف کورنۍ ← بابوزي ← بایزي ← اکوزي ← یوسفزي. (ل)

متاخیل: د اشاخیلو کورنۍ ← نیکبي خیل ← خوازه زي ← اکوزي ←
یوسفزي. (ل)

متاخیل: خوگاخیل ← عثمان خیل ← بایزي ← برمومند ← مومند.

متاخیل: براهمزي ← دولت خیل ← موسی ← ترکی ← موسی ← ابراهیم ←
غلزي.

مته خانخیل: شملزي ← یونس خیل ← اهمند ← توخي.

متک: متون ← پښتني قبیلوی اتحاد.

متکزي: گوجنزي ← اڅکزي.

متور رازي: سلیمان ← بازیدزي ← اکوزي.

مته خاني: برهيم خيل ← بوباخيل ← عليزي ← اوتمانزي ← عثمان ← مندر.

مته خيل: بي بي خيل ← گلاب خيل ← ملکدين خيل ← ميراحمد خيل ← فيرزخيل اولاخيل ← ماپي ← اپريدي.

مجازي: اسماعيل ← يوسف ← يونس ← ابوالفوج ← سني ← سرواني.
مچا خيل: بهرام خيل ← جلم ← رانيزي.

مچرزي، (ژوب): د ميرزيوکهول ← عليزي ← شنزرخيل ← کاکړ. (ل)

مچري: ايسپ خان ← احمدخان ← موسی خيل ← درې پلاري ← بهرت ← سرهنگ ← الا ← خاکو ← نيازي.

مچگان: مده خيل ← براهيم خيل ← اوتمانزي ← درويش خيل ← وزير. (ل-ب)
مچوزي: کزلاي ← زبرزي ← عزيزي ← کتاني ← زمند.

مچه خيل: د بهرامکه خيلوکهول ← بررانيزي ← اکوزي ← د سوات يوسفزي. (ل)

مچه خيل: د سرشاديکي کورنۍ ← بامي خيل ← نصرالدين ← کالوخيل ← احمدزي ← درويش خيل ← وزير. (ل)

مچي خيل، (د خانکي وادي): د مموزيو خيل ← درادر ← اسماعيلزي ← اورکزي. (ل)

مچي خيل: د بوراخيلوکهول ← محمود خيل. ← اوتمانزي ← درويش خيل ← وزير. (ل)

مچي خيل: د مستي خيلوکورنۍ ← تاجياخيل ← بومي خيل ← نصرالدين ← کالوخيل ← احمدزي ← درويش خيل ← وزير. (ل)

مچي خيل: د شموخيلوکورنۍ ← پالي خيل ← مانزي ← عليزي ← مسعود. (ل)

مچي خيل: عيسپ خيل ← تري خيل ← نوناخيل ← مروت ← لواني

مچي خيل: عبدال خيل ← بارک خيل ← محمود خيل ← اوتمانزي ← موسی درويش ← خدري ← وزير.

مچي خيل: علي خاني ← نوناخيل ← بهلولزي ← مسعود.

مچي خيل: چمی خيل، دینا خيل، دولت خيل، اباخيل، زلوزي

سدوزي، اوتمانزي، مندر

مچي خيل اريوزي، نني

مچيزي: توخي

مخوري: چنچوراورياخيله بنځه، اوتمانخيل، حسن خيل، شيخ علي

هوتي، بتي خيل، انوخيل، برکويت، تري، تورمان،

لقمان (ختک)

محبت خان لواسه د وتيريز مښتوکهل. (ل)

محبتخيل: محمدي کهول، اشوخيل، ادم خيل، اپريدي. (ل)

محبت خيل: د کندوخيل کهول، اشوخيل، ادم خيل، اپريدي. (ل)

محبت خيل: سکندر خيل، عيسکي، سمی، کيوي، شيتک.

محبت خيل: شيرخيل، هيبت خيل، نوناخيل، بهلولزي، مسعود

محبت خيل: سرمست خيل، بدي خيل، درداني، ووژي خيل،

محمود خيل، اوتمانزي، درويش خيل، وزير.

محبور کور: د رسول کور کهول، ولي بيگ کور، د گنداو حلیمزي،

مومند. (ل)

محتشم کور: حمزه خيل، بره خان خيل، مغدود خيل، کشرانزي،

عنايت خيل، کمالزي، عثمانزي، مندر.

محرابزي، (کوټه - پښين): د بازي کهول، هارونخيل، ستيا، کاکړ. (ل)

محرابزي، (ژوب): د خويدازيو کورنۍ، بنادوزي، عليزي، سنزرخيل،

کاکړ. (ل)

محرم کور: محمد خيل، الهداد خيل، معدوخيل، کشرانزي، عنايت

خيل، کمالزي، عثمانزي، مندر.

محکزي، (کوټه - پښين): د حميدزيو کهول، اشکزي، ابدال، ترين. (ل)

محل خيل: د شيخي کورنۍ، اني، بوډي، زخه خيل، اپريدي. (ل)

محل خيل: زني خيل، بيده خيل، خدران.

- محل خیل: حکیم مبارکشاه ← مولي ← دور.
- محل خیل: قلندر خیل ← علي خیل ← منظر خیل ← ابراهيم خیل ←
اوتمانزي ← درویش ← وزیر
- محمت خان خیل: د تورکورنی ← جاني خیل ← ولي خیل ← اوتمانزي ←
درویش خیل ← وزیر (ل)
- محمت خیل: (محمود خیل وگوری)
- محمدپير: د عليزيو کهول ← درپه خیل ← ماليزاد ← دور (ل)
- محمدخان خیل: بابکر خیل ← کنازي ← اوتمانزي ← عثمان ← مندر.
- محمدخان خیل: ديگان خیل ← مغدود خیل ← کشرانزي ← عنایت خیل
← کمالزي ← عثمانزي ← مندر.
- محمد خان خیل: غازي خیل ← پيروز ← دادي خان ← کاسي خیل ←
عمر خیل ← مشاني.
- نيازي محمدخان خیل (گوشته): د خدي خیلو خیل ← خويزي
مومند (ل، ب)
- محمدخان کور، (پنديالي): د برهان خیلو پښه ← مومند. دوی په برهان
خیلو شهرت هم لري. (ل)
- محمدخان کور: ميروس خیل ← عمباره خیل ← دعوت خیل ← بهمري ←
اوتمان خیل ← برهان.
- محمد خیل: دولتزي ← اورکزي.
- محمد خیل: احمدزي ← عمرزي ← دوتاني ← ابراهيم لودي.
- محمد خیل: احمد خیل ← شاهو خیل ← اسحاق ← عمر خیل ← پرنگي ←
سياني ← ابراهيم لودي.
- محمد خیل: عليشير خیل ← اکا خیل ← علي خیل ← ايزب (ابراهيم) غلزي.
محمد خیل: خويزي ← برمومند ← مومند.
- محمد خیل: الوزي ← سالاز ← گډون.
- محمد خیل: اله داد خیل ← مغدود خیل ← کشرانزي ← عنایت خیل ←
کمالزي ← عثمانزي ← مندر.

- محمد خیل، عمر خیل، زلوزي، سدوزي، اوتمانزي، مندر،
 محمد خیل، قره خیل، بریاخیل، محمودزي، رزپ، مندر،
 محمد خیل، خاتون خیل، ملکزي، رزپ، مندر،
 محمد خیل، سروان خیل، یعقوبزي، گنډپور،
 محمد خیل، مامور، داودزي، دولتیار، غوریاخیل،
 محمد خیل، د اسماعیل خیلو کورنۍ، مخوزي، نسوزي، الیاسزي،
 بونیروال، (ل)
 محمد خیل، (لورلایي): د مولا تریوخیل، ناصر، غلزي، (ل)
 محمد خیل، (ژوب - لورلایي): د خروټو پښه، غلزي، (ل)
 محمد خیل، (لورلایي): د پیروزیو پښه، زرغون، (ل)
 محمد خیل، (لورلایي): د زمریو تپه، (ل)
 محمد خیل، (کوټه - پښین): د مشوانیو پښه، (ل)
 محمد خیل، شکرخیل، (کوټه - پښین): د مشوانیو تپه، (ل)
 محمد خیل، (دخانکي رود): د خدیزوخیل، اسماعیلزي، اورکزي، (ل)
 محمد خیل، سیدخیل، (کوټه - پښین): د مشوانیو تپه، (ل)
 محمد خیل: د زرغون خیلو کهول، گللي، ادم خیل، اپریدي، (ل)
 محمد خیل، (د مستوري وادي او د لنډو کي دره): د اورکزیو له څلورو تپو
 څخه ده دغه تپه کې محمد خیل، مني خیل، شامل دي. سپاه،
 عبدالعزیز خیل او بر محمد خیل، (ل)
 محمد خیل: د نوناخیلو کهول، تپیايي، تپیزاد، دوپ، (ل)
 محمد خیل: د مچي خیلو کورنۍ، شومي خیل، پالي خیل، مانزي،
 علیزي، مسعود، (ل)
 محمد خیل: د ملخ خیل، مالیزاد، دوپ، (ل - ب)
 محمد خیل: د خدي خیل، مالیزاد، دوپ، (ل)
 محمد خیل (ممد خیل): د حسن خیلو کهول، محمود خیل، اوتمانزي،
 دوریش خیل، وزیر، (ل - ب)

محمد خیل: غرني خیل، (کوټیه - پښین): د مشواښو تپه. (ل)
محمدزي: کاسي.

محمدزي، (د پېښور سیمه): هغه گام دی چې د اشغریه سیمه کې اوسي.
دوی د مومندزیو یا مامتزیو په نامه سره هم یادېږي. (ل)

محمدزي: عمرخانزي ← خضرخان ← اسماعیل ← نیک ← دارو ← سیفل ←
نورالدینزي ← بارکزي.

محمدزي: نورالدینزي ← بارکزي.

محمدزي: وتوزي ← سوریاني ← خویشکي.

محمدزي (ممنزي): زمند.

محمدزي: یونس خیل ← رهمند ← توخي.

محمدزي، (د غازيخان ډیرې لوېدیځه سیمه): د احمدزیو خیل ← بل خیل
← موسی خیل ← پني. (ل)

محمدزي، (کوټیه - پښین): دسیگي خیل ← تور ← ترین. (ل)

محمدزي، (لرغه): د مردانزیو کورنۍ ← عیسی زی ← احمد خیل ←
ژوباخیل ← شیراني.

محمدزي، (سیوی): د باروزیو پښه ← پني. (ل)

محمدزي: د اسماعیلزیو کهول ← علیزي ← سنزخیل ← کاکړ. (ل)

محمدزي: (موزي) د مښتوته مراجعه وکړی.

محمدعلي خیل: عیسی خیل ← احمدزي ← سلیمان خیل.

محمدی: شنګي ← بهلونزي ← مسعود. (ل - ب)

محمدی: آدم خیل ← ماپي ← عثمان. (اږیدي)

محمدی: سوخیل ← تور ← مولي ← دور.

محمدی: د اشوخیلو خیل ← آدم خیل ← اږیدي. (ل)

محمدیارکور: درامي خیلو کهول ← کدي کور ← د گنداو حلیمزي ←
مومند. (ل)

محموتي: مروزي ← بولاق ← لقمان. (ختک)

- محمود خان خیل: د خاني خیلو پښه ← څوکني
محمود خان خیل: تور ← جاني خیل ← ولي خیل ← اوتمانزي ← درویش
خیل ← وزیر
محمود خیل: (میت خیل یا محمت خیل): اوتمانزي ← موسی درویش ←
خدری ← وزیر (ل - ب)
محمود خیل: برمزید ← سرمست خیل ← دادی خان ← کاسی خیل ←
عمر خیل ← مشانی ← نیازی
محمود خیل: (محمد خیل): سپرکي ← کالوخیل ← احمدزي ← درویش
خیل ← وزیر (ل - ب)
محمود خیل: میرا محمد خیل ← فیروز خیل ← اولاخیل ← ماپی ← عثمان
(اږیدی)
محمود خیل: حسن خیل ← شیخ علي خیل ← هوتي ← بتي خیل ← انوخیل
← برکویت ← تري ← تورمان ← لقمان (ختک)
محمود خیل: دکاروخیلو کورنی ← مالي خیل ← سالارزي ← الیاسزي ←
بونیروال (ل)
محمود خیل: دکاکاز یوخیل ← ماموند ← ترکانی (ل)
محمود خیل: د ایب کور کورنی ← شیخ خیل ← سالارزي ← الیاسزي ←
بونیروال (ل)
محمود خیل: د شامیز یو کهول ← خوازه زي ← اکوزي ← یوسفزي (ل)
محمود خیل: پږه ← څوگیانی
محمود خیل: (ژوب): د سلیمان خیلو پښه ← غلزي (ل - ب)
محمود خیل (محمد خیل): د زمږیو تپه (ل)
محمودزي: تور ← سرگ ← عمر خیل ← پږنگي ← سیانی ← ابراهیم لودي
محمودزي (ماموزي): رزپ ← مندر ← یوسفزي
محمودزي: یونس خیل ← سور ← اسماعیل ← سیانی ← ابراهیم لودي
محمودزي: داود خیل ← محمودزي ← یونس خیل ← سور ← اسماعیل ←
سیانی ← ابراهیم لودي

محمودزي، (لورلايي): د عمرزيو کهول ← عليزي ← تور ← ترين. (ل)

محمورا (محورا)، (لورلايي): د خدراني پښه (ل)

محموزی (لورلايي): د حمزه زيو خيل ← سنزرخيل ← کاکړ. (ل)

مخ (مک) (ککياني د ده د نسله دي): خشي ← کند ← خرشبون ← سربني

مخترم: متون خيل ← ترکي ← بنگي خيل ← ساغري ← بولاق ← لقمان (ختک)

مخري: د عمرزيو خيل ← لهرزي ← موسی خيل ← پني. (ل)

مخ کور، (د ميچنی د غونډيو شمال لوېديځ ← هانکي ← گنداو): د اصف

خيلو کورنی، ← دلخاکور ← دادو خيل ← ترکزي ← مومند. (ل)

مخل: د قيمت خيلو کورنی، ← حيدر خيل ← ټييزاد ← دور. (ل)

مخل خيل: د پتاني کهول ← شابي خيل ← عليزي ← مسعود. (ل)

مخل خيل: جنه خيل ← گوري خيل ← امزي ← بارک خيل ← ياسين خيل

← ميري خيل ← برکويت ← تري ← تور مان ← لقمان (ختک)

مخل خيل: ميرقوج ← داود شاه ← خواجک ← پوک ← سورياني.

مخلزي: د سرنگزيو کهول ← هارون خيل ← سنتيا ← کاکړ. (ل)

مخن خيل: د داد خيلو کورنی، ← ميرحسني ← مچه ← مده خيل ←

ابراهيم خيل ← اوتمانزي ← درویش خيل ← وزير. (ل)

مخوزي، (د يوران او د دوه سري د غره ختيځ ته): د نسوزيو خيل ← الياسزي

← بونيروال. (ل - ب)

مخه خيل: رانيزي.

مخي: د ابي کورنی، ← حيدر خيل ← ټييزاد ← دور. (ل)

مخي: د جنس کورنی، ← کریم خيل ← علي ← کاکا خيل ← بومي ← نصري

← کالو خيل ← احمدزي ← درویش خيل ← وزير. (ل)

مخياني، (سيوی): د تور پښه ← ترين. (ل)

مخي خيل: د وزيرگيو يوه خانگه ← گيدي خيل ← مانزي ← عليزي ←

مسعود.

مداخیل: بلي خیل ← بارک خیل ← محمود خیل ← اوتمانزي ← درویش -
خیل ← وزیر.

مداخیل: همسایه ← اورکزې. (ل)

مداخیل، (مهانې): د عیسی زیو پښه ← یوسفزي ← د سرحدې پیژندنې له
مخې په دوو برخوسره ویشل شوي دي اود دوی د مهمو کلیو په
نومونو سره نومول شوي دي. میره او مینجه کوټ. (ل)

مداخیل: د علي والو (الیوالو) تپه. (ل)

مداخیل: د بای خیلو کورنۍ ← فیروزي ← چغرزې ← ماليزي ←
بونیروال. (ل)

مداخیل: د جلا الدین کورنۍ ← شیخ بازیدخیل ← ایسپ خیل ← زالي خیل
← بومي ← نصري ← کالوخیل ← احمدزي ← درویش خیل ←
وزیر. (ل)

مداخیل، (توچي اود شوال وادی): د ابراهیم خیلوخیل ← اوتمانزي ←
درویش خیل ← وزیر (ل - ب)

مداخیل: د مکه خیلو کورنۍ ← مالي خیل ← شیخ حسن ← تاجي خیل ←
توچي خیل بومي ← نصري ← احمدزي ← درویش خیل ←
وزیر. (ل)

مداخیل: د سلیمي خیلو کورنۍ ← دچي خیل ← پالي خیل ← مانزي ←
عليزي ← مسعود. (ل)

مداخیل: د شیرگلي کهول ← اکاخیل ← اپریدی. (ل)

مداخیل، (بدي خیل): درداني ← درزي خیل ← محمود خیل ← اوتمانزي
← درویش خیل ← وزیر.

مداخیل: میای (بیامي) ← کابل خیل ← ولي خیل ← اوتمانزي ← درویش -
خیل ← وزیر.

مداخیل: یعقوبزي ← عیسی ← یوسفزي.

مداخیل: اکاخیل ← ماپي ← عثمان. (اپریدی).

مداخیل: ابدال ← کوکي خیل ← فیروزخیل ← اولاخیل ← ماپی ← عثمان (اپريدي)

مداخیل: بام خیل ← خدوخیل ← دريزي ← اوتمانزي ← عثمان ← مندر.
مداخیل: بلوخیل ← ایسپ ← اسماعیل ← الا ← خاکو ← نیازی.
مداک خیل: فتوخیل ← بازک خیل ← براهیمزي ← گنده پور ← اوستراني.

مدبېگ خیل: لنگرخیل ← گلي خیل ← متک ← عيسک خیل ← میرداد
خیل ← کشاخیل ← ماما ← اچوخیل ← سندر ← سلار ← مروت ← لوانی.

مدخوزي: د خدرخیلو کهول ← محمود خیل ← اوتمانزي ← درویش خیل ← وزیر. (ل)

مددخیل: خوجارخیل ← برهیم خیل ← تولاخیل ← خدران.

مدرخیل: بادینزي ← شمن خیل ← علیزي ← مسعود.

مدرخیل: د دوتانی تپه ← پوونده. (ل)

مدرخیل: د عبدالخیلوخیل ← کوکي خیل ← اپريدي. (ل)

مدرخیل: زنگي خیل ← مموخیل ← خدوخیل ← سندر ← سلار ← مروت ← لوانی.

مدس خیل: ایسوخیل ← بیزن خیل ← بنادي خیل ← نصريي ← کالوخیل ← احمدزي ← درویش خیل ← وزیر.

مدک (ببوکره وادي): د سلار زیوپتبه ← ترکانی. (ل)

مدک: د بداکهول ← اصیل ← اسماعیلزي ← اوتمانخیل.

مدک خیل (دویگر - خوی): وزیر ← وصلي. (ل)

مدک خیل: خدرخان خیل ← علي خانی ← کمبل خیل ← هاتي خیل ← سین خیل ← احمدزي ← درویش خیل ← وزیر.

مدکي خیل: د باش خیلو کورنی ← اني ← بوړي ← زخه خیل ← اپريدي. (ل)

مدوخیل: د اسدخیلو کهول ← میتاخان خیل ← کوکي خیل ← اپريدي. (ل)

مدوخیل: اسماعیل خیل ← زنگی خیل ← مموخیل ← خدوخیل ← سندر
← سلا ← مروت ← لوانی

مدوخیل: شاموخیل ← زکوخیل ← خروټی

مدوخیل: حسن خیل ← دوټانی ← ابراهیم لودی

مدوخیل: خویدادخیل ← برهیمزی ← اکازی ← اوتمانزی ← عثمان ←
مندر

مدوخیل: څلور پلاره ← میتاخیل ← کوکی خیل ← فیروزخیل ← اولاخیل
← ماپی ← عثمان (اږیدی).

مدوخیل (مغدودخیل): د خدکزیو کهول ← خوازه زی ← اکوزی ←
یوسفزی (ل)

مدوزی، (سیوی): د دولتزیو خیل ← خواجک ← پنی (ل)

مده خیل: زیدخیل ← پیله خیل ← جبار خیل ← شمن خیل ← علیزی ←
مسعود

مده خیل: د خدکزیو کهول ← خوازه زی ← اکوزی ← دسوات یوسفزی (ل)

مده نامه: د مده خیلوخیل ← عیسی زی ← یوسفزی (ل)

مدی خیل: علی خیل ← بوبک ← دینا ← کجین ← بیټنی

مدی خیل: مموت خیل ← خانی خیل ← څوکنی

مدی خیل: قلندرخیل ← علی خیل ← منظرخیل ← براهیم خیل ←
اوتمانزی ← درویش خیل ← وزیر

مدی خیل: زردی خیل ← جانی خیل ← عثمان ← لختی ← بکاخیل

ولي خیل ← اوتمانزی ← درویش خیل ← وزیر

مدی خیل: جادل ← مچري ← ایسپ خان ← احمدخان ← موسی خیل

← دري پلاري ← بهرت ← سرهنگ ← الا ← خاكو ← نیازی

مدی خیل: د اوتمانزیو کهول ← برانیزی ← اکوزی ← یوسفزی ← د سوات
یوسفزی (ل - ب)

مدی خیل: د زری خیلو کهول ← چارخیل ← شمن خیل ← مسعود (ل)

- مدي خيل او دور: د بيزن خيلو کورنۍ ← بنادي خيل ← نصرالدين ←
کالوخيل ← احمدزي ← درويش خيل ← وزير. (ل)
مدي خيل، (د بنوسيمه): د جبرکي کورنۍ ← پيربه خيل ← هتي خيل
← سين خيل ← احمدزي ← درويش خيل ← وزير. (ل)
مدي خيل: د هيتي کورنۍ ← توري خيل ← ابراهيم خيل ← اوتمانزي ←
درويش خيل ← وزير. (ل - ب)
مدي خيل: د ملک خيلو خيل ← ميراخيل ← لنډ ← ملخ ← ماليزاد ←
دور. (ل)
مدي خيل: د عزيز خيلو کورنۍ ← بنادي خيل ← بوراخيل ← محمود خيل
← اوتمانزي ← درويش خيل ← وزير. (ل)
مديديزي: موسی زي ← گگلزي ← همږ ← سترياني.
مدير خيل: بوله خيل ← سرکي خيل ← سين خيل ← احمدزي ← درويش
خيل ← وزير.
مديوخيل: د اداخيلو کورنۍ ← اوتمانخيل ← ايسپ خيل ← زالي خيل ←
بومي خيل ← نصری ← کالوخيل ← احمدزي ← درويش خيل ←
وزير. (ل)
مديزي: ملکدينزي ← نورالدينزي ← بارکزي.
مديزي: نورزي.
مديزي: يوسف ← هوتک.
مرادي خيل: بشر ← زرین ← عيسک خيل ← ميرداد خيل ← کشاخيل ←
مما ← اچوخيل ← سندر ← سلار ← مروت ← لوانبي
مرام خيل: د حسن بيگ خيلو کورنۍ ← اوتمانخيل ← ايسپ خيل ← زالي
خيل ← بومي خيل ← نصری ← کالوخيل ← احمدزي
← درويش خيل ← وزير. (ل)
مراني، (لورلبي): د وينچي خيل ← سپين ← ترين. (ل)
مرجاخيل: ترخيل ← الهداد خيل ← مغدود خيل ← کشرانزي ← عنايت
خيل ← کمالزي ← عثمانزي ← مندر.

- مرجانخیل: علي خان خیل ← اکاخیل ← علي خیل ← برهان ← ایزب
← غلزي
- مرجان خیل: د اوتمانزیو کورنی ← ادیتزي ← خوازه زي ← اکوزي ← د
سوات یوسفزي (ل)
- مرجانزي، (لورلایي): د دیرگزینو پښه ← لویمان (ل)
- مرجانزي، (لورلایي): د سرگري پښه ← کاکړ (ل)
- مرچي خیل: احمدخیل ← مشاهوخیل ← اسحاق ← عمرخیل ← پرنگ ←
سانی ← ابراهیم لودي
- مرچي خیل: عبدل خیل ← بارک خیل ← محمودخیل ← اوتمانزي ←
درویش خیل ← وزیر
- مرحیل (مرهیل) (برغه - لرغه): د شیرانیو تپه (ل)
- مرخان خیل: قیصرخیل ← سلیمانخیل ← غلزي
- مرخون: خجوري ← موسی خیل ← منگل
- مردان خیل: د سلطانکه خیلو کهول ← بررائیزي ← اکوزي ← د سوات
یوسفزي (ل - ب)
- مردانخیل: علي خانخیل ← مبارک خیل ← بهلول ← مانيزي ← رزږ ←
مندږ
- مردانزي، (ژوب او لورلایي): د ښادوزیو کهول ← علیزي ← سترخیل ←
کاکړ (ل - ب)
- مردانزي، (لرغه): د عیسی زیو کهول ← احمدخیل ← آباخیل ← شیرانی (ل)
- مردانه: حسین ← بریخ
- مردک، (لورلایي): د خروټو پښه ← غلزي (ل)
- مردودخیل: د هیال ← پنی
- مرسک: د خروټو پښه ← غلزي (پوونده) (ل)
- مرسل: د گزیري کهول ← شومي خیل ← پالي خیل ← مانزي ← علیزي ←
مسعود (ل)

مرسي: د گريزي کورنۍ ← شومي خيل ← پالي خيل ← مانزي ← عليزي ← مسعود. (ل)

مرسي خيل: د عبدلخيلو کورنۍ ← بوراخيل ← محمود خيل ← اوتمانزي ← درويش خيل ← وزير. (ل)

مرسينزي: مليزي ← احمد ← بلبل ← موسی خيل ← ساهنگ ← پني.

مرسينزي، (لورلايي): د ايسوتيانو تپه. (ل)

مرشن خيل: بيه خيل ← پيرخيل ← خدران.

مرغچې: بختيار (مرغه کي دايمي اوسي)

مرغزاني، (سيوی اولورلايي): د پني تپه. (ل - ب)

مرغستن: پني.

مرغه خيل: بهرامي ← شهابي خيل ← فتح خيل ← عليزي ← مسعود.

مرغي کور: هتي کور ← محمد خان کور ← برهان خيل ← مومند. (ل)

مرکي خيل: د متي خيلو کهول ← گلشاهي ← شمن خيل ← مسعود.
مرکي خيل: شیرزاد ← خوگياني.

مرگي: لښکرزي ← اورکزي.

مرگي: موسی خيل ← منگل.

مرگي خيل: هتي خيل ← گوډي خيل ← امنزي ← بارک ← ياسين خيل ←

ميري خيل ← برکويت ← تري ← تورمان ← لقمان. (ختک)

مرمه خيل (مريم خيل) (لورلايي): د عربي خيلو خيل ← سنزر خيل ← کاکړ. (ل)

مروت: لواني.

مروت: اوتمانخيل ← سپينکي ← ناصر.

مروت خيل: جلواني ← چار ← شیراني.

مروت خيل: زاخيل ← تپي ← ابراهيم ← دور.

مروت خيل: سلطانخيل ← سليمان خيل ← غلزي.

- مروتیان: د لودي يوه څانگه ده ← سترې پښې يې موسی خیل ← اچو خیل ←
خودا خیل ← بهرام (پېي) د بنو په جنوب ختیځ کې اوسې (ل، ب)
مرو د خیل: دهپال ← پني
مروزي: بولاق ← لقمان (ختک)
مروزي: (ژوب): د بنادور يو خیل ← عليزي ← سنزرخیل ← کاکړ (ل)
مري: لغمانی ← سمل ← بنگش
مري خیل: موسی خیل ← مقبل ← کرلایي
مري خیل: د مومن خیلو کهول ← منظري خیل ← عزیز خیل ← نظر خیل ←
ایمل خیل ← بهلولزي ← مسعود (ل)
مري خیل: هاشم خیل ← ځاخي
مريد خیل: د میا خیلو کورنی ← جنه خوري ← حسن خیل ← ادم خیل ←
اپريدي (ل)
مريپي: اوستراني (ستور ياني)
مريپي: درې پلاره (گنده پور) ← اوستراني
مريپي: شودياني ← عمر ← دوم ← چاد ← شیراني
مريز: تور ← مولي ← دور
مريز خیل: اسماعیل خیل ← تورک خیل ← عمرزي ← سین خیل ← احمدزي
← درویش خیل ← وزير
مريزي: تنی ← شیتک
مري گمت خیل: خويداد خیل ← متوخیل ← مارزک ← ادوخیل ← ادیه خیل
← خروتي
مريم خیل: تپي ← ابي خیل ← بنگي خیل ← ساغري ← بولاق ← لقمان
(ختک)
مريم خیل: دريه خیل ← بردور (ل)
مريم خیل: د غالب خیلو کهول ← بدینزي ← شمن خیل ← مسعود (ل)

مریم خیل د شلیل خیلو کورنۍ ← بادینزي ← برشمن خیل ← شمن خیل
← مسعود. (ل)

مریمزي: (بارک وگورۍ)

مهمل. بکا ← جمال ← نیازی

مزرزي، (کوټه - پښین): د مهترزيو کهول ← هارونخیل ← سنتیا ← کاکړ. (ل)
مزري (زمري)، (سیوی): پښي. (ل - ب)

مزریان: (زمري وگورۍ). (ل)

مزیدخیل: بسوخیل ← عمرخیل ← زلوزي ← سدوزي ← اوتمانزي ← مندر.
مزیدخیل: هوتي خیل ← ملي خیل ← سالارزي ← الیاسزي ← موسی ←
یوسفزي.

مزیدخیل: شیخ میل خیل ← پیرکزي ← چارسده ← اکازي ← اوتمانزي ←
عثمان ← مندر

مزید خیل: غلام خیل ← بابکرخیل ← کنازي ← اوتمانزي ← عثمان ←
مندر.

مزين خیل: د پریديو کهول ← اسوخیل ← ادم خیل ← اپردي. (ل)
مزيوال: د خويداد زمبستو کهول. (ل)

مسا، (ژوب): د شمالي سترز خیلو پښه ← کاکړ. (ل)

مستان خیل: بازید خیل ← خټک خیل ← اوتمانخیل ← تپي.

مست خیل، (باجور): د عیسی زیو پښه ← ترکانی. (ل)

مست علي: د شیخ خیلو کورنۍ ← ایب خیل ← سالارزي ← الیاسزي ←
بونیروال. (ل)

مست علي خیل مالي خیل ← محمد خیل ← دولتزي ← اورکزي

مستکزي، (لورلای): د پیروزیو پښه ← زرغون. (ل)

مستوخیل، (کرمه): د سرگلي پښه ← توریان. (ل)

مسود: سایي.

مستوره زي، (داووزي)، (پاي خیل وگورۍ).

- مستي (نواسه): دوتيزي ← زمبنت كهول. (ل)
- مستي خيل: تاجي خيل ← بامي ← نصريي ← كالو خيل ← احمدزي ←
درويش خيل ← وزير.
- مستي خيل: اچو خيل ← سندر ← سلار ← مروت ← لواني.
- مستي خيل: عبدالرحيم خيل ← اكاخيل ← علي خيل ← ايزب ← برهان ←
غلزي.
- مستي خيل (برمست خيل): د تورك خيلو كهول ← شخي ← ورسپون ←
بيتني. (ل)
- مستي خيل: د بوي خيلو كورنۍ ← ممدي ← شينگي ← بهلولزي ←
مسعود. (ل)
- مستي خيل: د بومي خانگه ← نصريي ← كالو خيل ← احمدزي ← درويش
خيل ← وزير. (ل)
- مستي خيل: د درې پلاره كورنۍ ← سركي خيل ← مداخيل ← ابراهيم خيل
← اوتمانزي ← درويش خيل ← وزير. (ل)
- مستي خيل: د كرمندي خيلو كورنۍ ← خواجه خيل ← ميمي ← كابل خيل
← ولي خيل ← اوتمانزي ← درويش خيل ← وزير. (ل)
- مستي خيل: د بابر خيلو كورنۍ ← كيمل خيل ← اورمز خيل ← سپاه ←
اپريدي. (ل)
- مستي خيل: د قمبر خيلو خيل ← قمبر خيل ← اپريدي. (ل)
- مستي كور: د رامې خيلو كورنۍ ← كدي كور ← د گنداو حلیمزي ←
مومند (دوی سره د يوسف خيلو يوه کوچنۍ خانگه اوسي). (ل)
- مسرخيل: د بويه خيل ← دينا ← بيتني. (ل)
- مسريزي، (كويته - پشين): د مشوانيو تپه. (ل)
- مسريزي، (كويته - پشين): د اشيزيو كهول ← اخكزي ← ابدال ← ترين. (ل)
- مسعود (مسود يا مسيد): مسعود وزير يو ستر پښتون كام دی چې د
گوملې د کنډو شمال ته اوسي دوی درویش خیلو وزیرو په شان
نسب لري. (ل - ب).

- مسعود خیل: سنجر ← بابر ← ودم ← چاد ← شیراني.
 مسعود خیل: لوی ماموند ← ماموند ← ترکاني.
 مسعود خیل: سامي ← پني.
 مسعود خیل: موسکي ← پوک ← سورياني.
 مسعود خیل: مندوري ← عبدک ← دور (وصلي).
 مسعود خیل: میراخیل ← مانډخیل ← غرني خیل ← توتيزي ← بهرام ←
 سلار ← مروت ← لواني.
 مسکين خیل: عمباره خیل ← دعوت خیل ← بهمري ← اوتمانخیل ←
 برهان.
 مشواني خیل: شهبازخان ← خادي خان ← محمدخیل ← الهداد خیل ←
 مغدودخیل ← کشرانزي ← عنایت خیل ← کمالزي ← کمالزي ←
 عثمانزي ← مندر.
 مسود کور، (د بدمني درې شمال ختيځ ته): د ساپيو پښه ده ← په
 مومندوکي اوسي. (ل)
 مسول کور (مسول کور)، (د مچني شمال لويديځ ته): د اصف خيلو کورنی.
 ← دلخاکور ← دادوخیل ← ترکزي ← مومند. (ل)
 مسولمانري، (لورلايي) دوینځي خیل ← سپين ← ترين. (ل)
 مسون خیل (مسن خیل): د اخیلوخیل ← اسماعيلزي ← اورکزي. (ل)
 مسيزي (مسوزي) (کرمې ته نږدې خرمانۍ سره) د لښکرزيو له دريو پښو
 څخه يوه لويه پښه ← اورکزي. ځينې روايتونه مسيزي جلا تپه
 گڼي.
 مسيزي، (کوټه - پشين) د عليزيو خیل ← نصرتزي ← اخکزي ← ابدال ←
 ترين. (ل)
 مسيزي، (کوټه - پشين): د نورزيو خیل ← تور ← ترين. (ل)
 مسيزي، (کوټه - پشين): د پيريزون خیل ← سنزر خیل ← کاکړ. (ل)
 مسيزي، (لورلايي): استراني خانگه. (ل)

متسيزي (مچازي - متسيزي)، د شاموزيو کورنۍ، « بنادوزي »، « عليزي »، « ستروخيل »، « کاکړ (ل)»

مش: ناعز، « داني»

مشاني (موشاني وگورۍ)

مشتي، «د مستوري وادي نږدې هنگو ته تر مرکزي صوبه سرحد پورې): په اورکزيو کې د څلورو اوسيدونکو تپو څخه يوه تپه ده. (ل)

مش (وش) خپل: اکاخيل، « علي خيل، « ايزب، « برهان (ابراهيم)»، « غلزي

مش: ماشي خپل، « اسماعيل، « کلزي، « بارک، « ياسين خيل، « ميري خيل، « برکويټ، « تري، « تورمان، « لقمان (ختک)

مشرانزي: د کمالزيو خپل، « عنمانزي، « مندان، « يوسفزي (ل - ب)

مشرک: اکوزي

مشري خپل د جلال خيلو کورنۍ، « مالي خيل، « سالاززي، « الياسزي، « بونيروال (ل)

مشکه: داود خيل، « اکاهي، « مشاني، « نيازي

مشکي: د شکل خيلو کورنۍ، « هيبت خيل، « جواکي، « ادم خيل، « ايريدۍ (ل)

مشکي خپل: کيجزي (کشچيزي)، « خوتي (زوی بللی زوی)، « غرضزي، « سورياني

مشنگي: د سرشودياکي کورنۍ، « بومي، « نصرالدين، « کالو خيل، « درویش خيل، « وزير. (ل)

مشواني، (کوټه پښين): په افسانوي ډول سيدان بلل کېږي خو په حقيقت کې کاکړ دي.

مشواني د هزاره په پولوکې د اوتسانزيو سره اوسي، او په باجوړ کې د عيسی زيو ترکاڼيو فرعي پښه تشکيلوي. په برکنر کې د ساپيو

سره اوسي او د خپلو قبيلو اړيکي د ساپيو سره نښي او ځان د ساپيو څلورم ورور گڼي (ل - ب)

مشوري قبصر، « بچه، « سليمان خيل، « ايزب، « برهان (ابراهيم)، « غلزي

مشتي: همسابه - اورکزي (ل)

مشوي: اورمړ

مشي خان: د اسماعيل کهول - گلزي - د تيري برک - خټک چې د بنو په

سيمه کې اوسي (ل)

مشي خيل: (د اسماعيل خان ديري په سيمه کې)، (کوچيان): د سين خپلو

خيل - ميا خيل - لواني (پوونده) (ل)

مشي خيل: د ماني خيلو کورنۍ - حسن خيل - ميتاخان خيل - کوکي

خيل - اوريدی (ل)

مشي خيل: يوسف خيل - اکاخيل - علي خيل - ايزب - برهان -

غلزي

مشيزي: امنزي - همپ - سترياني

مصر خيل: مانده خيل - غرني خيل - توتيزي - بهرام - سلار - مروت -

لواني

مصري: خاني خيل - جلالزي - اندر

مصري خيل: گراي خيل - نظم خيل - زاخيل - محمد خيل - سپرکي

- کالو خيل - احمدزي - درويش خيل - وزير (ل)

مصري خيل: علي خيل - عمر خيل - خاخي

مصري خيل: جلال خيل - ملي خيل - سالارزي - الياسزي - يوسفزي

مصري خيل: ناخيل - ترکي - موسی - ابراهيم - غلزي

مصري خيل: انيخل - سيناور - سمی - کيوي - شيتک

مصري خيل: مایار - وردگ

مصري خيل: د سمناخيلو کورنۍ - غولي خيل - عمبر خيل - متخان خيل

- قمبر خيل - اوريدی (ل)

مصري خيل: د بوستي خيلو کهول - گلي - ادم خيل - اړېدي (ل)

مصري خيل: د عمرخان خيلو کهول - عليشيري - لښکرزي

- اورکزي (ل)

مصري خیل: شرادخیل ← ذکرخیل

مصري خیل: د حسنزبوخیل ← مشتی ← داورکزبوسره اوسي (ل)

مصري خیل: د بنادي خیلوکورنی ← لرلوري ← لنډ ← ملخ ← ماليزاد

دور(ل)

مصطفي خیل: بلاجورخیل ← خاني خیل ← شوکني

مصطفي خیل: لیوني ← عمرخیل ← خاخي

معروف: بهلولزي ← کاني ← باميزي ← حببزي ← پویليزي

معروف خیل: بابوزي ← بازیدزي ← اکوزي

معروف خیل: درگاري ← ورپسون ← بیتني

معروف خیل: احمدزي ← سلیمان خیل ← ایزب ← برهان (ابراهیم) ←

غلزي

معروف خیل: مبارک خیل ← دولتزي ← امازي ← عثمان ← مندر

معروف خیل: براهیم خیل ← دولت خیل ← اباخیل ← زلوزي ← سدوزي ←

اوتمانزي ← عثمان ← مندر

معروف خیل: طاوس خیل ← پربادخیل ← کمبل خیل ← هاتي خیل ← سین

خیل ← احمدزي ← درویش خیل ← وزیر

معروف خیل: عثمان خیل ← لختي خیل ← بکاخیل ← ولي خیل ←

اوتمانزي ← درویش خیل ← وزیر

معروف خیل: سه سده (سیسده) ← زیده خیل ← ملکزي ← رزپ ← مندر

معروف خیل: د بازیدخیلوکورنی ← شاموزي ← خوازه زي ← اکوزي ←

یوسفزي (ل)

معروف خیل: د باسي خیلوگورنی ← کمال خیل ← صاحب جان ← اکاخیل

← اپریدي (ل)

معروف خیل: دورگره خیل ← دینا ← بیتني(ل)

معروفزي: دولتیار ← هوتک

معروفزي، (ژوب): د بادینزیوکهل ← عبدالله زي ← سنزخیل ← کاکپ (ل)

معروفزي، (لرعه): د براهیمزیو کورنۍ ← چیزی ← گهیازی ← حسن خیل ← شیراڼي. (ل)

معیار (مایار): وردگ

معیب خیل: شهبار خیل ← راجو خیل ← برمزید ← سکندر خیل ← خدو خیل ← سندر ← سلار ← مروت ← لوانی.

مغدود خیل: ابا خیل ← بابوزی ← بازیدی ← اکوزی.

مغدود خیل: کشرانزی ← عنایت خیل ← کمانزی ← عثمان ← مندر،
مغدودزی: رهمند ← توخي.

مغدودزی: حمزه خیل ← بلبل ← موسی خیل ← ساهنگ ← پني.

مغدوزی، (د غازیخان دیرې لویدیخ ته): د بل خیلو پښه ← موسی خیل ← پني. (ل)

مغدوزی، (کوټیه - پښین): د پیریزون خیل ← سنزر خیل ← کاکړ. (ل)

مغزی: د تاری خیلو کهول ← موي ← ورسپون ← بیتني. (ل)

مغلکی: قورتکیان ← مشوانی.

مغول خیل: د برمی خیلو خیل ← کمر خیل ← اپردی. (ل)

مغول خیل (مغل خیل): عیسی خیل ← عثمان خیل ← بایزی ← برمومند
← مومند.

مغول خیل: د پیره خیلو کورنۍ ← میر حسنی ← مچه ← مدا خیل ← ابراهیم
خیل ← اوتمانزی ← درویش خیل ← وزیر. (ل)

مغول خیل: د بنادی خیلو کهول ← بویک ← دینا ← بیتني. (ل)

مغول خیل: د بیزن خیلو کورنۍ ← بنادی خیل ← نصرالدین ← کالو خیل ←
درویش خیل ← وزیر.

مغول خیل: د منزر خیلو کورنۍ ← تور خیل ← عمرزی ← سین خیل ←
احمدزی ← درویش خیل ← وزیر. (ل)

مغول خیل: د دانی خیلو کورنۍ ← متکی ← ملکشاهی ← ولي خیل ←
اوتمانزی ← درویش خیل ← وزیر. (ل)

مغول خیل، (د بنوسیمه) د دولت خیلو کورنۍ، ← علي خیل ← موسی خیل
← هني خیل ← سین خیل ← احمدزي ← درویش خیل ← وزیر (ل)
مغول خیل: د عثمان خیلو کورنۍ، ← شني ← بودي ← زخه خیل ←
اپريدي (ل)

مغول خیل: قاضي خیل ← تپي ← محمد خیل ← سپرکي ← کالو خیل ←
احمدزي ← درویش خیل ← وزیر

مغول خیل: باستانزي ← سلیمان خیل ← ایزب ← برهان (ابراهیم) ← غلزي
مغول خیل: ممیزی ← احمدزي ← تپي

مغول خیل: صديو ← نورپ ← میري ← کيوي ← شیتک
مغولزي: میرانزي ← رستم ← رهمند ← توخي

مغولزي، (کوټه-پشین): د سرنگزیو کهول ← هارون خیل ← سنتا ← کاکړ (ل)
مغولکي: دببزي کهول ← شابي خیل ← علیزي ← مسعود (ل)

مقام خیل: همیش خیل ← اکاخیل ← علي خیل ← ایزب ← برهان (ابراهیم)
← غلزي

مقبل: یو سوني پښتون توکم دی چې کرمه کې د توریو سره اوسي. په
عمومي ډول د تیتو غونډیو له پاسه د سیند د غاړې په اوږدو کې
اوسي ← کرلایي (ل-ب)

مقرب خیل: مندوزي ← اکاخیل ← علي خیل ← ایزب ← برهان ← غلزي
مقري: مقري د بختیارو یو بناخ دی چې پوونده دي. دوی په لومړۍ مرحله
کې په مقركې میشته وو نو ځکه د مقریو په نامه یادېږي. (ل-ب)
مکاخیل: درې تپي ← صیبوخیل ← نصرت خیل ← اباخیل ← زلوزي ←
سدوزي ← اوتمانزي ← عثمان ← مندر

مکچیزی، (ژوب): د ممیزیوخیل ← مندوخیل ← پني (ل)
مکران: کاکړ

مکري، (د ژمي د اسماعیل په دیره کې اوسي). د بختیارخیل ← لوانی
(پوونده). (ل)

مکریز: شجاول ← مبارکشاه ← مولی ← دوپ

- مکسدخیل، (گډ خیل یا مخلوط خیل)، د مچي خیل ← شومي خیل ← پالي
 خیل ← مانزي ← عليزي ← مسعود. (ل)
- مکوري خیل: ساغري ← بولاقي ← لقمان. (ختیک)
- مکوزي (لورلایي): د مار پاني خیل ← سپين ← ترين. (ل)
- مکه خیل: د ملي خیلوکورنی ← تازي خیل ← بومي ← نصري ← کالوخیل
 ← احمدزي ← درویش خیل ← وزير. (ل)
- مکي خیل: د فیروز یوکوهول ← چغري ← ماليزي ← بونیروال. (ل)
- مکي خیل: دکتي خیلوکورنی ← حسن خیل ← میتاخان خیل ← کوكي
 خیل ← پریدی. (ل)
- مکيزي: حسن خیل ← حمزه خیل ← بلبل ← موسی خیل ← ساهنگ
 پني
- مکل خیل: د یونس خیلوکورنی ← بوستي خیل ← گلي ← ادم خیل ←
 پریدی. (ل)
- مکي خیل: د گریري کهول ← شومي خیل ← پالي خیل ← مانزي ← عليزي
 ← مسعود. (ل)
- مکي خیل: میري خیل ← گلشي ← شمن خیل ← عليزي ← مسعود.
- ملاخیل: تاجي خیل ← بامي خیل ← نصري ← کالوخیل ← احمدزي ←
 درویش خیل ← وزير. (ل)
- ملاخیل: دم ← ثریاني ← ورسپون ← بیتهنی.
- ملاخیل: دولت خیل ← کشاخیل ← ماما ← اچوخیل ← سندر ← سلار ←
 مروت ← لوایي.
- ملاخیل: بهرام خیل ← جلم ← رانیزي.
- ملاخیل: (لنگر خیل ← ادن خیل ← عباس خیل ← حوزه خیل ← رضاخیل
 ← سیدخیل ← عثمانخیل ← قلندرخیل ← پروزخیل ← حکمت) ←
 عزلي ← پونده.

- ملاخيل: سکندر ← خوبيزي ← گنپه پور.
- ملاخيل: مسعود خيل ← موسکي ← پوک ← سورياني.
- ملاخيل: سوت خيل ← مياخيل ← لواني.
- ملاخيل: جبار خيل ← شمن خيل ← عليزي ← مسعود.
- ملاخيل: د پوونده کونديانو کام يوه تپه ده. (ل)
- ملاخيل: (مولاخيل وگوري). (ل)
- ملاخيل: د چهار خيلو خيل ← شمن خيل ← مسعود. (ل)
- ملاخيل: (دوی په اصل کي په بويه ورگډيزي، خو اوس يې خپلې اړيکې ور سره شلولي دي. د بيتنيو په سيمه کې د لرزان درې ته نږدې اوسي). (ل)
- ملاخيل: د اورمز شيخانوله دوو تپوڅخه يوه تپه ده ← په اورکزيو کې اوسي. (ل).
- ملاخيل: د زرغون خيلو کهول ← گلي ← ادم خيل ← اږيډي. (ل)
- ملاخيا: د مستوري خيلو کهول ← عليزي ← دولتزي ← اورکزي. (ل)
- ملاخيل: د سلطان خيلو کورنۍ ← ماليزي ← خوازه زي ← اکوزي ← يوسفزي. (ل)
- ملاخيل: (ژوب): خروټو پينه ← غلزي. (ل)
- ملاخيل: (ژوب): د غلزيو تپه. (ل)
- ملازي (بوري - تحصيل کې): د کوديزيو کورنۍ ← مارمه خيل ← عربي خيل ← سنزرخيل ← کاکړ. (ل)
- ملازي: د پنيزيو کهول ← هارونخيل ← سنټيا ← کاکړ. (ل)
- ملازي: عمرزي ← کتاني ← زمند.
- ملازي (مليزي): نونا ← مروت ← لواني.
- ملاقات: اورمې.
- ملا کور: د سراه کهول ← بوشاخيل ← کمالې حليمزي ← مومند. (ل)
- ملا کور: د سلطانخيلو کهول ← حمزه خيل ← گنداو حليمزي ← مومند. (ل)

- ملاکور: د مبارک خیلو کورنۍ ← شیرکي ← گلي ← ادم خیل ← اپريدي. (ل)
- ملاگوريان (تارتره): د مومندو یوه بزگره تپه ده. (ل)
- ملاگوري کور: د راجي خیلو کور کهول ← یوسف خیل ← عیسی خیل ← مومند. (ل)
- ملایي: شنکي ← بهلولزي ← مسعود. (ل)
- ملتان خیل: مصري خیل ← گراني خیل ← نظم خیل ← زاخیل ← محمد خیل ← سپرکي ← کالو خیل ← احمدزي ← درویش خیل ← وزیر. (ل)
- ملتانې خیل: د ذکي خیلو کهول ← سکندر خیل ← کوکي خیل ← اپريدي. (ل)
- ملجاني، (لورلایي): د وینچي خیل ← سپین ← ترین. (ل)
- ملخ: د ماليزادو د اتو تپو څخه یوه تپه ده. دوپ (وصلي). (ل - ب)
- مل خیل: توري خیل ← براهیم خیل ← اوتمانزي ← درویش خیل ← وزیر.
- ملک اکور خیل: اوریا خیل ← چنجو ← اوتمان خیل ← حسن خیل ← شیخ خیل ← هوتي ← بتي خیل ← انوخیل ← برکویت ← تري ← تورمان ← لقمان. (ختک)
- ملکان: سوخیل ← کښتني دوپ. (ل)
- ملکاخیل: (د ویگر - حوی) ابراهیم خیل ← وزیر دوی سادات دي. (ل)
- ملک خیل: بهریم خیل ← جبار خیل ← شمن خیل ← علیزي ← مسعود.
- ملک خیل: قلندر خیل ← حسن خیل ← گته گرام ← کجین ← بیتني.
- ملک خیل: گدایي ← لنه ← ملخ ← دوپ (وصلي)
- ملک خیل: علي خیل ← بویاخیل ← سور ← جاني خیل ← ولي خیل ← اوتمانزي ← درویش خیل ← وزیر.
- ملک خیل: د طاوس خیلو کورنۍ ← سوگي خیل ← محمد خیل ← ملخ ← ماليزاد ← دوپ. (ل)
- ملک خیل: د سکندر خیلو کورنۍ ← عبدالخیل ← پوره خیل ← محمود خیل ← اوتمانزي ← درویش خیل ← وزیر. (ل)

بېستني قبيلې او خټلونه

ملک خیل: د کاکا خیلو کهول + بومي خیل + نصري + کالوخیل + احمدزي + درویش خیل + وزیر. (ل)

ملک خیل: (دویگر-خوی): وزیر (وصلي)، ویل کپړې چې دوی سادات دي. (ل)
ملک خیل: د میري خیلو کورنۍ + لنډ + ملخ + مالیزاد + دور. (ل)

ملک خیل: د موسی خیلو کورنۍ + کور + سوليزي + بايزي + اکوزي + د سوات یوسفزي. (ل)

ملکدادخیل: د پیرداد خیلو کورنۍ + عبدالرحمن خیل + نوناخیل + بهلولزي + مسعود. (ل)

ملکدین: خوني خیل + شوبک خیل + میزایي + خدران.

ملکدین خیل: رستم خیل + لقمان + عزیز خیل + سهیل + بازیدزي + اکوزي.

ملکدین خیل: مناخیل + اکوخیل + رزر + مندر.

ملکدین خیل: میراحمد خیل + فیروزخیل + اولاخیل + ماپی + عثمان. (اږیدي)

ملکدین خیل: شهبازخیل + خيروخیل + بادین خیل + ترکی + موسی + ابراهیم + غلزي.

ملکدین خیل: د پنجپایي کهول + نسوزي + الیاسزي + بونیروال. (ل)

ملکدین خیل: د ملکدین خیلو پښه + اږیدي. (ل)

ملکدین خیل (میدان - تیرا - چوره - کجوره): د خیبر د اږیدو د شپږو تپو څخه یوه تپه ده. (ل)

ملکدینزي: نورالدینزي + بارکزي.

ملکدیني: د مانزي خیل + علیزي + مسعود. (ل)

ملکزي (سیو - لورلایي): د غونجي پښه + زرغون. (ل)

ملکزي، (کوټه - پښین): د علیزیوکهل + اڅکزي + ابدال + ترین. (ل)

ملکزي، (کوټه - پښین): د نورزیوخیل + تور + ترین. (ل)

ملکزي، (خمله): د رزر پښه + مندان + یوسفزي. (ل - ب)

- ملکزي، (لورلایي): د اوتمانخیلو کهول ← سنزرخیل ← کاکړ (ل)
 ملکزي، (لورلایي): د بل خیلو پښه ← موسی خیل ← پني (ل)
 ملکزي، (لورلایي): د عمرخیلو پښه ← استراني (ل)
 ملکزي، (د غازيخان دیرې لوېدیځه سیمه): د منگیزیو خیل ← لهرزي ←
 موسی خیل ← پني (ل)
 ملکزي: د لېورخنالو پښه ← لونیان (ل)
 ملکزي: (جانوخیل ← موسی خیل ← مروت ← لوانی)
 ملکزي: (له غور څخه خپرو شوو غوریانو پښه چې د ننگرهار د بنیوی او د
 کونړ په نرنګ، تانګو او ځینو نور سیمو کې او د صوبه سرحد په
 سوابی کې اوسېږي) ← لودیان.
 ملکشاهی (ملکزي) (تورغره - اوکرمه کوچیان): د ولي خیلوخیل ←
 اوتمانزي ← درویش خیل ← وزیر (ل)
 ملکشاهی: د جانوخیلو کهول ← ولي خیل ← اوتمانزي ← درویش خیل ←
 وزیر (ل - ب)
 ملکشاهی (ملکشي): ایمل خیل ← بهلولزي ← مسعود (ل - ب)
 ملکیان (د اکوروشمال کې): د تیکریوالو یوه تپه ده ← سواتیان (ل)
 ملکیار: هوتک.
 ملکیار: شهباز ← جعفر ← سرپال ← سروانزي
 ملکیار: هارونزي ← ملموني ← تور ← ترین.
 ملکیارخیل: معیار (مایار): وردګ.
 ملکینزي: نورالدینزي ← بارکزي.
 ملکرائي: د سپین پښه ← ترین (ل)
 ملم خور، (د خانکي سیمه): د خدیزیو خیل ← اسماعیلزیو ← اورکزي (ل)
 ملمني، (لورلایي، سیوی): د وینځي (وینچي) خیل ← سپین ← ترین (ل)
 ملموني - تور ← ترین.

⁽³⁾ ډاکټر محمد فرید بزگر، د کونړ د نرنګ د چهارقلعه اوسیدونکی.

پښتني قبيلې او خیلونه

ملمی خیل: خویداد خیل ← موسی خیل ← باسیوخیل ← مغدودخیل ←
اهمند ← توخي.

ملنگ خیل: د تورانگ خیلوکورنی ← لالی خیل ← عبدولي ← ایمل خیل
← بهلولزي ← مسعود (ل)

ملنگ خیل: بره خیل ← شهاب الدین ← دولت ← عیسی خیل ← عمرانزي
← گگنده پور.

ملنگزي، (لورلایي): د نوحزیو پښه ← ایسوتیان. (ل)

ملوانزي: د لهوخیل ← رخنوال ← لونیان. (ل)

ملوخیل: گلي خیل ← خواجه خیل ← بیامي ← کابل ← ولي خیل ←
اوتمانزي ← درویش خیل ← وزیر. (ل)

ملوک خیل: باتوزي ← مهترخیل ← دعوت خیل ← بهمري ← اوتمانخیل
← برهان.

ملوک خیل (ملیک خیل): گراني خیل ← نظم خیل ← زاخیل ← محمدخیل
← سپرکي ← کالوخیل ← احمدزي ← درویش خیل ← وزیر.

ملوي خیل: اسحاقزي ← هوتک.

ملهی: میانه ← شرخبون ← سربنی.

ملهيزي: د هپال ← پني.

ملهيزي: اوتغ ← پریش.

ملیا خیل: علي خیل ← شمن خیل ← علیزي ← مسعود.

ملیاکي: خرشین ← مده خیل (وصلی)، (ل).

ملي خیل: مبارک خیل ← عماره خیل ← دولتزي ← اماتزي ← عثمان ←
مندر.

ملي خیل: علي خیل ← جلم ← رانیزي.

ملي خیل: عبدک ← دور. (وصلی)

ملي خیل: خضرخیل ← خاني خیل ← محمود خیل ← رزر ← مندر.

ملي خیل: بویاخیل ← سور ← جاني خیل ← ولي خیل ← اوتمانزي ←
درویش خیل ← وزیر.

- ملي خیل: سالارزي ← الياسزي ← موسی ← یوسفزي.
- ملي خیل: سعید خیل ← برمرید ← سکندر خیل ← خدو خیل ← سندر ← سلار ← مروت ← لوانې.
- ملي خیل: بتک خیل ← کوکو خیل ← سلیمان خیل ← تپي.
- ملي خیل: اوتمان خیل ← حسن خیل ← شیخ علي ← هوتي ← بتي خیل ← الو خیل ← برکویت ← تري ← تورمان ← لقمان. (خټک).
- ملي خیل: د علي خیلو کهول ← برانيزي ← اکوزي ← د سوات یوسفزي. (ل)
- ملي خیل، (کوچیان): حمزه خیلو کهول ← توریان. (ل)
- ملي خیل: کودلي ← شیرزاد ← خوگیانې.
- مليزي، (کوټه - پشین): د پیریزون خیل ← سنز خیل ← کاکړ. (ل)
- مليزي، (کوټه - پشین): د هارون خیلو خیل ← ستا ← کاکړ. (ل)
- مليزي، (لورلایي): د بل خیلو پښه ← موسی خیل ← پني. (ل)
- مليزي، (ژوب): د عبداله زي خیل ← سنز خیل ← کاکړ. (ل)
- مليزي، (کوټه - پشین): د ابوبکر خیل ← تور ← ترين. (ل)
- مليزي، (کوټه - پشین): د اخکزيو خیل ← ابدال ← ترين. (ل - ب)
- مليزي، (کوټه - پشین): د حمیدزيو کهول ← اخکزي ← ابدال ← ترين. (ل)
- مليزي، (لورلایي - سیوی - ژوب): د ناصرو پښه ← غلزي. (ل)
- مليزي: خواجوزي ← اکوزي.
- مليزي: نوناخیل ← مروت ← لوانې.
- مليزي: پرپه ← خوگیانې.
- مليزي: بازیدی ← ماليو ← مندو خیل ← سوریانې.
- مليزي: احمد ← بلبل ← موسی خیل ← ساهنگ ← پني.
- مليزي: بریخ.
- مليزي: موسکي ← پوک ← سوریانې.
- مليزي: سپینکي ← ناصر.

- مليزي: دهپال ← پني.
 مليزي: قيصر خيل ← سليمانخيل ← غلزي.
 مليزي: يوسف ← هوتك.
 مليک خيل: تغل خيل ← تپي ← سمې ← كيوي ← شيتك.
 مليک خيل: سرمست خيل ← جهنډو خيل ← نقره دين ← عسکي ← سمې
 ← كيوي ← شيتك.
 مليه خيل: خومنخ خيل ← نظر خيل ← ايمل خيل ← بهلول زي ← مسعود.
 مليه خيل: سکندر خيل ← عيسکي ← سمې ← كيوي ← شيتك.
 ماما: اچو خيل ← سندر ← سلار ← مروت ← لوانې.
 ماما خيل: لوانې
 ماما خيل: غرني خيل ← توتيزي ← بهرام ← سلار ← مروت ← لوانې.
 ماما خيل: زلفوزي ← کاکړي.
 ماما خيل: مهمندي ← انو خيل ← برگويت ← تري ← تورمان ← لقمان ←
 (ختک).
 مامارس خيل: دکيکري کهول ← نوناخيل ← بهلولزي ← مسعود.
 ممامزي: سمل ← بنگش.
 ممامزي: اسماعيلزي ← اورکزي.
 ممامزي: اسماعيل خيل ← هيبک ← سورياني.
 ممامک: وردگ.
 ممامتيزي: احمدزي ← تپي.
 ممامدي (مامدي): د شينکي خيل ← بهلولزي ← مسعود (ل).
 ممامخيل: لعليزي ← منداخيل ← سورياني.
 ممامريو خيل: ملاخيل (بلي خيل): درداني ← درزي خيل ← محمود خيل ←
 اوتمازني ← موسی درويش خيل ← خدري ← وزير.
 ممامريو خيل، (د بنو سيمه): د باريم خيلو کورنۍ ← خندر خان خيل ← هتي
 خيل ← سين خيل ← احمدزي ← درويش خيل ← وزير (ل).

پښتني قبيلې او خیلونه

ممریز خیل، (د ژمي د اسماعیل دیرې په مومندو کې اوسې): د نیاز یوه پوونده پښه ده. (ل)

ممریز خیل، (ژوب): د توخي پښه ← غلزي. (ل)

ممش خیل: خوژک ← پوک ← سوریاني.

ممک: وردگ.

ممگري: زکو ← بهرت ← سرهنگ ← الا ← خاکو ← نیازی.

ممل خیل: د درې کورنۍ ← چار خیل ← برشمن خیل ← شمن خیل ←

مسعود. (ل)

ممل خیل: د سوران خیلو کهول ← بیکري ← سپاه ← اپریدی. (ل)

مملی خیل: عمر خیل ← توران ← پاله خیل ← تتا ← کجین ← بیتني

(ل، ب)

مهند خیل: امند ← زکو خیل ← خروتي.

مملهاني: مشواني.

مموت خیل: خاني خیل ← شوکني.

مموت خیل: سلطان خیل ← سرانه ← سلیمان خیل ← ایزب ← برهان ←

غلزي.

مموخیل: خدوخیل ← سندر ← سلار ← مروت ← لواني.

مموخیل: د حسنزبوخیل ← عیسی زي ← یوسفزي. (ل)

مموخیل: د ملکشاهي کورنۍ ← جاني خیل ← ولي خیل ← اوتمانزي ←

درویش خیل ← وزیر. (ل)

مموزي: اکازي ← علي خیل ← ایزب ← برهان ← غلزي.

مموزي: ذهب خیل ← لکن خیل ← موسی ← ترکی ← موسی ← ابراهیم ←

غلزي.

مموزي (محمدزي): زمښت: د زمښتو له دوو تپو څخه یوه تپه ده. (ل)

مموزي (د سمپوغي دکنډو سره): د میشینانو دڅلورو پښو څخه یوه پښه

ده په اورکزیکو کې اوسې. (ل)

پښتني قبيلې او خیلونه

- مموزي، (خانکي) د لښکرزيو د دريو پښو څخه يوه پښه ده ←
اورکزي. (ل)
- مموزي د رادار، (د خانکي شمال ته): د اسماعيلزيو يوه پښه ←
اورکزي. (ل)
- ممون خيل: محمد ← علي خيل ← نيازي.
- ممه خيل: ملي خيل ← عبدک ← دوپ (وصلي)
- ممه خيل: مچي خيل ← عبدل خيل ← بارک خيل ← محمود خيل ←
اوتمانزي ← درويش خيل ← وزير.
- ممه خيل: دولت خوازي ← بهرام ← سلار ← مروت ← لوانې.
- ممي: الياسزي ← موسی ← يوسفزي.
- مميت خيل: د مچي خيلو کورنۍ ← شومي خيل ← پالي خيل ← ماتزي ←
عليزي ← مسعود. (ل)
- ممي خيل: پالي خيل ← نصرت خيل ← ملخ ← دوپ (وصلي).
- مميزي، (د غازيخان ديري لوبديڅه سيمه): د کابلزيو خيل ← لهرزي ←
موسي خيل ← يني. (ل)
- مميزي، (ژوب): د حيدر خيلو خيل ← مندو خيل ← پني. (ل)
- مميزي، (لرغه): د ابو خيلو پښه ← شيراني. (ل)
- مميزي: دهپال ← پني.
- مناوال: د محمود زيو پښه ← زمښت. (ل)
- مناخيل: اکو خيل ← رزر ← مندر.
- منادي خيل: زلفوزي ← کاکړ.
- مناکي: د بخشي خيلو کورنۍ ← مداخيل ← ابراهيم ← اوتمانزي ← درويش
خيل ← وزير. (ل)
- منتک: درخي ← حاجي خيل ← تني.
- منتکزي (کويته - پشين): د نصر تزيو کهول ← اخکزي ← ابدال ← ترين. (ل)
- منتوي: اورمر ← شرخون ← سرپني.

منجرخیل: داودخیل ← ناصر ← غلزي پوونده. (ل)
 منچدن خیل، (ژوب): د ناصر و پښه ← غلزي. (ل)
 منداخیل: مشاني ← نیازي.
 منداخیل (مندوخیل): سوریاني ← شیتک.
 مندارخیل: پوپلي ← کابل ← ولي خیل ← اوتمانزي ← درویش خیل ← وزیر.

مندازي: د دولتزیوخیل ← ماليزي ← بونیروال. (ل)
 مندازي: مندو ← مومند ← دولیتار ← غوریاخلیل.
 مندازي، (ژوب): د سرگري پښه ← کاکړ. (ل)
 مندان: پاله خیل ← تتا ← کجین ← بیتني.
 مندان: د برک ختیکو یوه اصلي څانگه ده. د کرېنې هغه خوا کې د تیرا په سیمه کې اوسي. (ل)

مندان: د محمدزیو یوه پښه ده ← زمښت. (ل)
 مندان (منډن) د مندان (منډر) (د پښور په سیمه کې): د یوسفزیوکام دی. (ل - ب)

مندان خیل: د جنکي خیلو کورنۍ ← سوليزي ← اکوزي ← یوسفزي. (ل)
 مندراخیل: د میشتیانو د ازدي خیلوخیل. (ل)
 مندراخیل: د دلدار خیلو کورنۍ ← مومند خیل ← کتي خیل ← حسن خیل
 ← میتاخان خیل ← کوکي خیل ← اړیدي. (ل)
 مندراخیل: د علي خیلو کهول ← اشوخیل ← ادم خیل ← اړیدي. (ل)
 مندراني، (سیوی): د نودهاني پښه ← پني. (ل)

مندرزې، (ژوب): د لوانې پښه ← پني. (ل)
 مندرک خیل: د فیروز خیلوخیل ← دولتزي ← اورکزي. (ل)
 مندره خیل: تغل خیل ← تپي ← سمې ← کیوي ← شیتک.
 مندریشي کور: د سره کهول ← بوشاخیل ← کمالی حلیمزي ← مومند. (ل)
 مندر (لمن): د اسماعیلزیو پښه ← اوتمانخیل. (ل)

- مندې: عمر ← مند ← خشي ← کند ← خرشبون ← سرېني
مندې: يوسف ← داوودزي ← دولتيار ← غورياخيل.
مندې (مندهن): گلزي ← بارک ← ياسين خيل ← ميړي خيل ← برکويت ←
تري ← تورمان ← لقمان (ختک)
مندې خيل: جانگي خيل ← احمد خيل ← عزيز خيل ← سهيل ← بازېدي ←
اکوزي.
مندې خيل: د ايسوت خيلو خيل ← ميا خيل ← لواني (پوونده). (ل)
مندک خيل: ميرزاخيل ← زاخيل ← محمد خيل ← سپرکي ← کالو خيل ←
احمدزي ← درويش خيل ← وزير.
مندک خيل: د مندي خيلو (لنگي خيلو) کورنۍ ← مدخوري ← خدر خيل ←
محمود خيل ← اوتمانزي ← درويش خيل ← وزير. (ل)
مندکي: داوودزي ← دولتيار ← غورياخيل
مندل: د اوتمانخيلو له اتو تپو څخه يوه تپه ده. (ل)
مندل خيل: محل خيل ← زني خيل ← بيد خيل ← خدران.
مندو خيل: مندو ← غورغښتي.
مندو خيل، (دخرماني سره): د خواجه خيلو کهول ← مسوزي ← لښکرزي ←
اورکزي. (ل)
مندو خيل (ژوب): د پښو تپه ده. (ل)
مندو خيل (بنيوی - لورلايي): د ناصرو پښه ← غلزي. (ل)
مندو خيل: بايزي ← بنگښ. (ل)
مندو خيل: حمند ← توخي
مندوره خيل: بده خيل ← ميرانزي ← گار ← بنگش.
مندوري: عبدک ← دور (وصلي). (ل - ب)
مندوزي: دولت خيل ← ياسين خيل ← ماما خيل ← لواني.
مندوزي: عيسى خيل ← دولت خيل ← ياسين خيل ← ماما خيل ← لواني.
مندوزي: اکاخيل ← علي خيل ← ايزب ← برهان (ابراهيم) ← غلزي.

مندوزي: خوگیانی.

مندوزي: زلفوي ← کاکړ.

مندوزي (د کابل سیند سره په چاردهي کې - پېښور او برهلمند) کوچیان

(پوونده): د داودزیو پښه ده ← مومند. کوچیان. (ل - ب)

مندوزي (چگي): د پريخو تپه ده. (ل - ب)

مندوزي (د حمزه زیوخیل ← سترخیل ← کاکړ. (ل)

مندوي: مندهن (مندې) ← گلزي ← بارک ← یاسین خیل ← میري ←

برکويټ ← تري ← تورمان ← لقمان. (ختک).

مندهن: (مندې وگورئ).

مندې خیل: ووژي خیل ← محمودخیل ← اوتمانزي ← موسی درویش ←

خدري ← وزیر. (ل - ب).

مندې خیل: متون. (پښتني قبيلوي اتحاد)

مندې خیل: راناخیل ← دولت خیل ← موسی ← ترکی ← موسی ← ابراهیم

← غلزي.

مندې خیل: وسده خیلوکورنی ← سپرکي ← کاخیل ← احمدزي ←

درویش خیل ← وزیر. (ل)

مندې خیل: د چپلي کهول ← مولي ← ورسپون ← بيتني. (ل)

مندې خیل: متون ← پښتني قبيلوي. (اتحاد)

مندې خیل: د مد خوزي کورنی ← خدر خیل ← محمود خیل ← اوتمانزي

← درویش خیل ← وزیر. (ل)

مندې خیل: د نوناخیلو کهول ← تپيایي ← تپيزاد ← دور.

منديزي: ذکر یاخیل ← يعيقوب خیل ← دله زاک.

منديزي: ملموني ← تور ← ترين.

منديزي: ماليو ← منداخیل ← سورياني.

منديزي: عبدالله ← بارک ← عثمان ← شينواري ← کاسي.

مندې زي: اوتغ ← بريخ.

منديزي، (باجور): د عیسی زي پښه ← ترکانې. داسې ویل کېږي چې دوی په اصل کې لومړنۍ توکم دی چې دلته اوسي (ل)

منديزي، (د غازيخان ډیرې لوېدیځه سیمه): د اورزیو کهول ← نکوزي ← لهرزي ← موسی خیل ← پني (ل)

منديزي، (د غازيخان ډیرې لوېدیځه سیمه): دلهرزیو کهول ← موسی خیل ← پني (ل)

منديزي، (ژوب): د حیدرخیلو خیل ← مندوخیل ← پني (ل)

مندي کهول: د ببر پښه ← شیراني (ل)

مندین خیل: عیسکزي ← ملکيار ← هوتک

منډا: نوناخیل ← بهلولزي ← مسعود

منډوره: چچا ← وته خیل ← ادريس ← سرهنگ ← الا ← خاکو ← نیازي

منډه خیل: ترکزي ← کوز مومند ← مومند

منډيزي خیل: دولتزي ← ماليزي ← یوسفزي

منزخوکی، (لوارگي-خرگلي-در بند): د علي شیر خیلو پښه ← شینواري (ل)

منزرخیل: د عزیزخیلو کورنۍ ← نظرخیل ← ایمل خیل ← بهلولزي ←

مسعود (ل)

منزري خیل: د میتا خیلو کورنۍ ← بدیوي ← خلي خیل ← شمن خیل ←

مسعود

منزی: غوره دره ← جاني خیل ← منگل

منزي، (لورلایي): د لونیانو د درگزیو پښه (ل)

منزي، (ژوب): د سلیمان خیلو پښه ← غلزي (ل-ب)

منزي: فتح خیل ← علیزي ← مسعود

منسري: د سکندر خیلو خانگه ← بدیوي ← خلي خیل ← برشمن خیل ←

شمن خیل ← مسعود (ل)

منسوم خیل، (د بنو سیمه): د برمي خیلو کورنۍ ← خندر خان خیل ← هتي

خیل ← شین خیل ← احمدزي ← درویش خیل ← وزیر (ل)

منصور: د گډو نیاانو تپه ده. (ل - ب)

منصور: پتول ← ابراهیم ← سرمست ← ادهم ← عمر ← خواجه ← سنبل ← نیازی.

منصور خیل: موسی خیل ← احمدزي ← سلیمان خیل.

منصور خیل: ایزبزي ← سیسده ← بهمري ← اوتمان خیل ← برهان.

منصور خیل: عزیزي ← چارسده ← اکازي ← اوتمانزي ← عثمان ← مندر.

منصور خیل: صیبوخیل ← نصرت خیل ← اباخیل ← زلوزي ← مندوزي ←

اوتمانزي ← توخي.

منصورزي: توخي.

منصورزي: زلوزي.

منظر خیل: مریز خیل ← اسماعیل خیل ← تورک خیل ← عمرزي ← سین

خیل ← احمدزي ← درویش خیل ← وزیر. (ل)

منظر خیل، (توچی - خیسوري): دا ابراهیم خیلوخیل ← اوتمانزي ← درویش

خیل ← وزیر. (ل - ب)

منظور خیل: د تور خیل کورنی ← عمرزي ← سین خیل ← احمدزي ←

درویش خیل ← وزیر. (ل)

منغي کور: د جبار خیلو کورنی ← موسی خیل ← سپاه ← بیزي ←

مومند. (ل)

منکزي، (کویتیة - پشین): داشیزو کھول ← اڅکزي ← ابدال ← ترین. (ل)

منکزي، (کویتیة - پشین): د حمیدزیو کھول ← اڅکزي ← ابدال ← ترین. (ل)

منکلزي: د هرپال پښه ← لوني. (ل)

منگر خیل: خويدادي ← ملکشي ← ایمل خیل ← بهلولزي ← مسعود. (ل)

منگس: متون ← (پښتني قبيلوي اتحاد)

منگل: کودي ← کرلاني. (ل - ب)

منگلزي: ملموني ← تور ← ترین.

منگلي: سینکزي ← کونوي ← عیسي ← خاکو ← نیازی.

منص

پښتني قبيلې او خیلونه

منګي خیل: د بابا خیلو خانګه ← ګلشاهي ← برشمن خیل ← مسعود (ل)
منګي خیل: بېرخیل ← موتي خیل ← پيلي خیل ← ګلشي ← شمن خیل ←
عليزي ← مسعود

منګيزي، (کويته - پشین): د بازي کهول ← هارونخيل ← سنتيا ← کاکړ (ل)
منګيزي، (لورلايي): کوچيان، د لهرزيو پښه ← موسی خیل ← پني (ل)
منه خیل: ټپي ← ابراهيم ← دور

مني خیل: حسيني خیل ← دولتزي ← امانزي ← عثمانزي ← مندر
مني خیل: مشرانزي ← عنایت خیل ← کمالزي ← عثمانزي ← مندر
مني خیل: میراخیل ← ټپي

مسيرخیل: د وليداد خیلو کورنۍ ← للي خیل ← عبدولي ← ایمل خیل ←
بهلولزي ← مسعود (ل)

مواد خیل: د کمالدين کورنۍ ← شيخ بازیدخیل ← ایسپ خیل ← زالي خیل
← بومي ← نصري ← کالوخیل ← احمدزي ← درویش خیل ←
وزیر (ل)

موال خیل: د هېبت خیلو کهول ← جواکي ← ادم خیل ← اپريدي (ل)
موت خاني (مت): شېخمل خیل ← قنبرخیل ← میراحمدخیل ← فیروزخیل
← اولاخیل ← ماپي ← عثمان (اپريدي)
موتکي، (د جندول او باجوړ جنوبي برخو کې): د اوتمانخیلوله اتو ټپونه
یوه ټپه ده (ل)

موتي خیل: پيلي خیل ← ګلشي ← شمن خیل ← عليزي ← مسعود
موتي خیل: دولت خیل ← اباخیل ← زلوزي ← سدوزي ← اوتمانزي ←
عثمان ← مندر

موتيزي: ذکریاخیل ← يعقوب خیل ← دله زاک

موت خیل: سرازخیل ← سليمانخیل ← غلزي

موتي خیل: مليزي ← نوناخیل ← مروت ← لواني

مود خیل: د بنادي خیلو کورنۍ ← پوراخیل ← محمود خیل ← اوتمانزي ←
درویش خیل ← وزیر (ل)

مودزي، (ژوب): د میرزي خیل ← ببر ← شیراني، (ل)
 مورادي (مراډي): د دلخا کور کهول ← دا دوخیل ← ترکیزي ← مومند، (ل)
 مورچه خیل (لعلپوره - کمه ډاکه اونور - د کابل سیندپه غاړه): د درمه
 کور کورنی ← شاه منصورخیل ← دادوخیل ← ترکیزي ← مومند.
 (ل - ب)

مورچه خیل: تارکزي ← عیسی ← موسی زي ← مومند
 مورسنزي، (د غازيخان دیرې لوېدیځه سیمه): د ماليزي کهول ← احمدزي
 ← بل خیل ← موسی خیل ← پني، (ل)
 مورگه خیل: د مکسد (کډ یا مخلوط) خیلو کورنی ← مچي خیل ←
 شوميخیل ← پالي خیل ← مانزي ← علیزي ← مسعود
 مورگي کور: د هڅي کور کهول ← محمدخان کور ← برهان خیل ← پنډیالي
 ← مومند، (ل)

مودیب خیل: د عثمانخیلو کورنی ← تختي خیل ← بکاخیل ← ولي خیل
 ← اوتمانزي ← درویش خیل ← وزیر، (ل)
 موريزي، (لورلایي): د ایسوتیانو پښه، (ل)
 موريزي: د عیسی خیلوخیل ← سنډیا ← کاکړ، (ل)
 موريزي، (د غازيخان دیرې لویدیځه سیمه): د ماليزیو کهول ← احمدزي ←
 بل خیل ← موسی خیل ← پني، (ل)
 موزي، (لورلایي) درخوال پښه ← لونیان، (ل)
 موزه دین تېر: د مامون کور کهول ← کندي ← عیسی خیل ← مومند، (ل)
 موساره خیل: عایشه زي ← ممي ← الیاسزي ← موسی ← یوسفزي
 موسام خیل: د سکندر خیلو کورنی ← منزرخیل ← ابراهیم خیل ←
 اوتمانزي ← درویش خیل ← وزیر، (ل)
 موس خیل: حمیم ← عمر ← ودم ← چاد ← شیراني
 موسري: د اشازیوخیل ← الیاسزي ← بونیروال، (ل)
 موسکي: د مالیزاد پښه ← دور، (ل)

موسکي: و وړي خیل ← محمود خیل ← اوتمانزي ← درویش خیل ←
خدری ← وزیر

موسکي: پوک ← سوریاني

موسم خیل: ریډي خیل ← اختون خیل ← الپ خیل ← بید خیل ← خدران

موسم خیل: دولتان خیل ← منظر خیل ← براهیم خیل ← اوتمانزي ←
درویش خیل ← وزیر

موس مرغه: عمر خیل ← مشانی ← نیازی

موسو خیل: کسبل خیل ← هتي خیل ← سین خیل ← احمدزي ← درویش خیل
← وزیر (ل)

موسیاني، (سیوی) د نودهاني پښه ← پني (ل)

موسی خیل: سلیمان ← بازیدزي ← اکوزي

موسی خیل: قنور ← لواني

موسی خیل: درې پلاري ← بهرت ← سرهنگ ← الا ← خاکو ← نیازی

موسی خیل: یونس خیل ← رهمند ← توخي

موسی خیل: اتي خیل ← درینامي ← مریزي ← تني ← شیتک

موسی خیل: مروت ← لواني

موسی خیل: مشرانزي ← عنایت خیل ← کمالزي ← عثمانزي ← مندر

موسی خیل: زرگر خیل ← ممه خیل ← میري ← کیوي ← شیتک

موسی خیل: احمد ← کوکو ← مومند

موسی خیل، (د بنو سیمه): د هتي خیلو کهول ← سین خیل ← احمدزي ←
درویش خیل ← وزیر (ل)

موسی خیل: ساهنگ ← پني

موسی خیل: خدو خیل ← دريزي ← سدوزي ← اوتمانزي ← عثمان ← مندر

موسی خیل: اسماعیل خیل ← تپي

موسی خیل: ابراهیم ← بازید ← مانيزي ← زرر ← مندر

موسی خیل: درې پلاره ← برهم خیل ← تولاخیل ← خدران

موسی خیل: منگل.

موسی خیل: بابکر خیل ← کنازی ← اوتمانزي ← عثمان ← مندر.

موسی خیل: امند ← زکوخیل ← خروتي.

موسی خیل: عثمان خیل ← بايزي ← موسی زي ← مومند.

موسی خیل: احمدزي ← سلیمان خیل ← ایزب ← برهان (ابراهیم) ← غلزي.

موسی خیل: شمل خیل ← بنادي خیل ← استان خیل ← کاسي خیل ←

عمرخیل ← مشاني ← نیازي.

موسی خیل: ذهب خیل ← لگن خیل ← موسی ← ترکی ← موسی ←

ابراهیم ← غلزي.

موسی خیل: کاکړ.

موسی خیل: د بوبلي کورنی ← شیتگی ← بهلولزي ← مسعود. (ل)

موسی خیل: د نرمي خیلو کورنی ← بکاخیل ← ولي خیل ← اوتمانزي ←

درویش خیل ← وزیر. (ل)

موسی خیل: د سیني خیلو کهول ← گدایزي ← الیاسزي ← بونیروال. (ل)

موسی خیل: بازیدخیل ← اندر.

موسی خیل: د نوریزو خیل ← ماليزي ← بونیروال. (ل)

موسی خیل: د ورکم خیلو کورنی ← ایب خیل ← سالارزي ← الیاسزي ←

بونیروال. (ل)

موسی خیل، (میتي): د سپاه خیل ← بیزي ← مومند. (ل)

موسی خیل: د مخوزو کهول ← نسوزي ← الیاسزي ← بونیروال. (ل)

موسی خیل: د کوزو سولیزو کهول ← بايزي ← اکوزي ← د سوات

یوسفزي. (ل)

موسی خیل: علیوالوالی والو تپه (ل)

موسی خیل: بامی خیلو کورنی ← بیوزي ← بايزي ← اکوزي ←

یوسفزي. (ل)

موسی خیل، (باجور): د عیسی زیو پښه ← ترکانی. (ل)

موسی خیل: د خدي خیل + ماليزاد + دور. (ل)
موسی خیل، (د غازيخان ديري لوېديځه سيمه): د پښو پښتنو يو کام
دی (ل)

موسی خیل: د منتوال زمبست کهول. (ل)
موسی خیل: د يارعلي خیلو خیل + کمروي خیل + اپريدي. (ل)
موسی خیل: مقبل + کرلایي.
موسی خیل: د مصري خیلو کورنی. + بوستي خیل + گلي + ادم خیل
+ اپريدي. (ل)

موسی درویش: (درویش خیل وزير وگورئ)
موسی زي: سین خیل + میاخیل + لوانی. (ل - ب)
موسی زي: دولت خیل + یاسین خیل + ماما خیل + لوانی.
موسی زي: محمدزي + یونس خیل + اهمند + توخي.
موسی زي: گگلزي + همږ + سترایي.
موسی زي: وړوکی + دینا + کجین + بیتني.
موسی زي: سرکانی + علیکوزي.
موسی زي: زیرک.
موسی زي: کودی + کرلانی
موسی زي: اسحاقزي + سور + سرگ + عمرخیل + پرنګي + سیانی +
ابراهیم لودي.

موسی زي: اورکزي. (ل)
موسی زي: مومند + دولتیار + غوریاخیل.
موسی زي: کالا + مومند + دولتیار + غوریاخیل.
موسی زي: شمیزی + حسینزي + ثوریانی + خویشکي + زمند.
موسی زي: غیبیزي + کتانی + زمند.
موسی زي (کوټه - پشین): د کاسیانو تپه. (ل)
موسی زي، (لرغه): د ممیزبوخیل + اباخیل + شیرانی.

- موسی زي، (لورلایي): د اوستراڼی تپه. (ل)
- موسی زي، (ژوب): د سلیمانخیلو پښه ← غلزي. (ل)
- موسی زي، (دغازیخان دیرې لوېدیځه سیمه): د بل خیلوپښه ← موسی خیل
← پښي. (ل)
- موسی زي، (لورلایي): د نوخري پښه ← ایسوتیان. (ل)
- موسی زي: د منصور پښه ← گدون ← کاکړ. (ل)
- موسی زي: د ناصرو پښه ← غلزي (پوونده). (ل)
- موسی کور، (بوهری ډاگه): د میمنه خیلوخیل ← خويزي ← مومند. (ل)
- موشاکي: د مچه کورنۍ ← مداخیل ← ابراهیم خیل ← اوتمانزي ← درویش
خیل ← وزیر. (ل)
- موشیاني (موساني): خاکو ← نیازي
- موگل بابا خان خیل: د خواجه خدین خیلوکورنۍ ← اشازي ← الیاسزي ←
بونیروال. (ل)
- موگي: واره دره (وره دره) ← موسی خیل ← منگل.
- مولا: د ورسپون پښه ← بیتني.
- مولاخیل (ملاخیل د ژمي داسماعیل خان دیرې په شمال لوېدیځ په پنیال
کې وي): لږ پوونده سوداگرکام دی (پوونده وگورئ). (ل)
- مولاخیل: د ایاخلوکهول ← اشازي ← الیاسزي ← بونیروال. (ل)
- مولاخیل: د مروتو پښه (په مرکزي سیمه کې اوسي). (ل)
- مولا نزي (سیوی): د ساپیو پښه ← پښي. (ل)
- مولانزي، (ژوب - لورلایي): د ناصرو پښه ← غلزي. (ل)
- مولاکان: د ابي حیدرخیلوکهول ← تپیزاد ← دوړ. (ل)
- مولي خیل: د شپري خیلوکورنۍ ← قاسم خیل ← چهارخیل ← شمن خیل
← مسعود. (ل)
- مولي خیل: شداد خیل ← ذکرخیل.
- موليزي زمري (مزري): پښي.

پښتنې قبيلې او خیلونه

مومین خیل: دلازک (وصلی) سیسده ← بهمري ← اوتمانزي ← برهان

مومین خیل: حصار شاهيوال وگورئ

مومند (لورلايي): د خروتو پښه ← زرغون. (ل)

مومند (مهمند): دوی اصلي څلور پښې دي: حلیمزي ← ترکزي ← بیزي

او خویزي. نورې مربوطې تپې يې کوكيزي ← داودزي ← او

اوتمانزي دي: دولتیار ← غورياخيل. (ل-ب)

مومند خیل: د کني خیل کورنۍ ← حسن خیل ← ميتاخان خیل ← کوكي

خيل ← اپريدي. (ل)

مومند خیل: د دولت خیلو کورنۍ ← عیب خان خیل ← ملك الدين خیل ←

اپريدي. (ل)

مومندزي: (محمدزي وگورئ)

مومنزي، (لورلايي): د پیروزيو پښه ← زرغون. (ل)

مومین خیل: د منزر خیلو خانگه ← عزیز خیل ← نظر خیل ← ایمل خیل ←

بهلولزي ← مسعود. (ل)

مون خیل: د ملك ديني کهول ← مانزي ← عليزي ← مسعود. (ل)

مونده خیل: د کيکيري کهول ← نوناخيل ← بهلولزي ← مسعود. (ل)

مویب خیل: د سرمست خیلو کورنۍ ← دردوني ← ووژي خیل ← محمود

خيل ← اوتمانزي ← درویش خیل ← وزیر. (ل)

مویک خیل: بابرخيل ← امند ← زکوخيل ← خروتي.

موینه خیل: (موناخيل): حسن خیل ← ميتاخان ← کوكي خیل ←

فیروز خیل ← اولاخيل ← ماپي ← عثمان. (اپريدي)

مهار: جلواني

مهان خیل، (لورلايي): د ناصرو پښه ← غلزي. (ل)

مهتر خیل: محمد خیل ← حسن خیل ← محمود خیل ← اوتمانزي ← موسی

درویش ← خدري ← وزیر. (ل-ب)

مهتر خیل: دعوت خیل ← بهمري ← اوتمان خیل ← برهان.

مهتر خیل: سروان خیل ← يعقوبزي ← گنده پور ← اوستراني.

مهترداد خیل: هیمل خیل ← هوتي خیل ← ملي خیل ← سالارزي ←
الياسزي ← موسی ← یوسفزي.

مهترزي، (کوتیه - پښين - ژوب): د هارونخیلو خیل ← سنتیا ← کاکړ. (ل)
مهراالدين کور: د یاردل کور کهول ← گدي کور ← د گنداو حلیمزي ←
مومند. (ل)

مهراڼي، (سیوی): د وینځي خیل ← سپين ← ترين. (ل)
مهراڼخیل: درسلي ← درزي ← محمود خیل ← اوتمازي ← درویش خیل
← وزیر.

مهراڼخیل: د بلي خیلو کورنۍ ← بنادي خیل ← بوراخیل ← محمود خیل ←
اوتمازي ← درویش خیل ← وزیر.

مهراگل خیل: متک ← عيسک خیل ← میرداد خیل ← کشاخیل ← ماما ←
اچوخیل ← سندر ← سلار ← مروت ← لوانې.

مهراگل خیل: هیت خیل ← ترکي ← بنگي خیل ← ساغري ← بولاق ←
لقمان. (ختک)

مهراگل خیل: ببوخیل ← سرمست خیل ← دادي خان ← کاسي خیل ←
عمرخیل ← مشاني ← نیازی.

مهروان خیل: عاقل خیل ← سعید خیل ← برمزيد ← سکندر خیل ←
خدوخیل ← سندر ← سلار ← مروت ← لوانې.

مهلي: مومند ← دولتیار ← غوریاخیل.

مهماتي، (لورلایي): د وینځي خیل ← سپين ← ترين. (ل)

مهمندي: زمند ← سرپني.

مهندر خیل: مموخیل ← خدوخیل ← سندر ← سلار ← مروت ← لوانې.

مهيار: جلوانې ← چاد ← شیرانې.

مياخل: لوانې.

مياخیل: پرپه ← خوگیانې.

مياخیل: بازي خیل ← اود ← ترکي ← موسی ← ابراهیم ← غلزي.

پښتني قبيلې او خیلونه

- مياخيل: زيرکي ← علي خاني ← کمبل خيل ← هتي خيل ← سين خيل ← احمدزي ← درویش خيل ← وزير.
- مياخيل: اسماعيل ← گلزي ← بارک ← ياسين خيل ← ميري خيل ← برکويت ← تري ← تورمان ← لقمان (ختک)، مياخيل: غوره دره ← جاني خيل ← منگل.
- ميا خيل: ميرزاخيل ← زنگي خيل ← باقرخيل ← بوبوخييل ← سانده خيل ← (درې پلاره) ← تاخوري ← جانوخييل ← موسی خيل ← مروت ← لواني.
- ميادادخيل: مهابت ← شيرخاني ← خواص خيل ← عمرخاني خيل ← سليمانخيل ← توتيزي ← بهرام ← سلار ← مروت ← لواني.
- مياداد خيل: ميتاخيل ← مندان ← سمی ← کيوي ← شيتک.
- ميار (معيار): مومند ← دولتيار ← غورياخيل.
- ميارخيل: عمرخيل ← دولت خيل ← گلاب خيل ← ملک دين خيل ← ميراحمد خيل ← فيروزخيل ← اولاخيل ← ماپي ← عثمان (پريدي).
- مياگل خيل، (ډند): ابراهيم خيل وزير. (وصلي).
- ميا گل خيل: گندهاري ← پريادخيل ← کمبل خيل ← هتي خيل ← سين خيل ← احمدزي ← درویش خيل ← وزير.
- ميامي (بيامي): کابل خيل ← ولي خيل ← اوتمانزي ← درویش خيل ← وزير.
- ميامي خيل: د عبدالرحمن خيلوخييل ← محمدخيل ← ملخ ← ماليزاد ← دور. (ل ب).
- ميان خان خيل، (د بنو سيمه): د چيره کي کورنی. ← پيربه خيل ← هتي خيل ← سين خيل ← احمدزي ← درویش خيل ← وزير. (ل).
- ميان خانزي، (کوټه - پښين) د عليزيو کهول ← نصرتزي ← اخکزي ← ابدال ← ترين. (ل).
- ميان خانزي (بارانزي وگوري)، (ل).

- میان خانزي، (کوټه - پشین)، د مشوانیو تپه (ل)
- میان خیل: د بیزودي کورنۍ ← ملکشاهي ← ایمل خیل ← بهلولزي ← مسعود (ل)
- میان خیل: د جنه خوري کهول ← حسن خیل ← ادم خیل ← اپريدي. (ل)
- میان خیل: د مل خیل کهول ← عیدک ← تپیزاد ← دور. (ل)
- میان خیل: دبره خوزي کورنۍ ← خدرخیل ← محمودخیل ← اوتمانزي ← درویش خیل ← وزیر. (ل)
- میان خیل: د عمرخیلو کورنۍ ← داني ← بوري ← رخه خیل ← اپريدي. (ل)
- میان خیل: شهاب خیل ← راجوخیل ← برمزيد ← سکندرخیل ← خدوخیل ← سندر ← سلار ← مروت ← لوانی.
- میان خیل: د ملکشاهي کورنۍ ← جاني خیل ← ولي خیل ← اوتمانزي ← درویش خیل ← وزیر. (ل)
- میان خیل: د داد خیلو کورنۍ ← میرحسني ← مچي ← مداخیل ← ابراهیم-خیل ← اوتمانزي ← درویش خیل ← وزیر. (ل)
- میانداد خیل: مهابت ← شیرخان ← خواص خیل ← عمرخان خیل ← سلیمان ← بهرام سلار ← مروت ← لوانی.
- میان زي: جلال زي: یونس خیل ← رهمند ← توخي.
- میانکي خیل: سینزي ← کنزي ← کته گرام ← کجین ← بیتني.
- میان گل خیل: اندس خیل ← بیزن خیل ← بنادي خیل ← نصری ← کالوخیل ← احمدزي ← درویش خیل ← وزیر.
- میانگل خیل، (د بنو سیمه): د کندي کورنۍ ← پیربه خیل ← هتي خیل ← سین خیل ← احمدزي ← درویش خیل ← وزیر. (ل)
- میانوالي: د دودخیلو کورنۍ ← میرحسني ← مچه خیل ← مداخیل ← ابراهیم خیل ← اوتمانزي ← درویش خیل ← وزیر. (ل)
- میافه، (میرانزي - ویهوا)، (د اباسین لوېدیځ ته یواوسیدونکي کام دی، هغه کورنۍ چې د سرحد په اوږدو کې تیت او پرک ژوند کوي ځینې یې د بنگښو او ځینې یې د خترانو سره اوسي). (ل)

- مياني، (ژوب): د ناصرو پټه ← غلزي. (ل)
- مياني: د درې پلاره کهول ← شيخي ← ورسپون ← بيتي. (ل)
- ميانيان، (د اسماعيل خان په ديره کې د گوملې په سيمه کې نږدې پټه او هيللا کې اوسي): يوه سوداگره لږ پوونده کام دی. (ل)
- مياني خيل: د بغداد خيلو کورنۍ ← کيمل خيل ← اورمز خيل ← سپاه ← ايريدی. (ل)
- ميانه: شرخون ← سرپني.
- مياني: دوم ← شيراني.
- مياولي: سملزي ← بنگين. (ل)
- ميता خان خيل: د کوکي خيلوپښه ← ايريدی. (ل)
- ميता خان خيل، (ابلن کېدو ته نږدې): سپاه خيل ← محمد خيل ← اورکزي. (ل)
- ميता خيل: د بيزن خيلو کورنۍ ← بنادي خيل ← نصرالدين ← کالو خيل ← احمدزي ← درويش خيل ← وزير. (ل)
- ميता خيل: د ايسوري خيل ← ټپيزاد ← دور. (ل)
- ميता خيل: د بدويو کهول ← خلي خيل ← شمن خيل ← مسعود. (ل)
- ميता خيل: د شمل کهول ← حسو خيل ← ماليزاد ← دور. (ل)
- ميता خيل: د خرمنجي خيلو کورنۍ ← خواجه خيل ← ميمي خيل ← کابل خيل ← ولي خيل ← اوتمازي ← درويش خيل ← وزير. (ل)
- ميता خيل: مندان ← سمي ← کيوي ← شيتک.
- ميता خيل: قابل خيل ← مبارک خيل ← دولتزي ← امازي ← عثمان ← مندر.
- ميता خيل: ماڼي ← عثمان. (ايريدی)
- ميताزي، (لرغه): د خدرزيو خيل ← اوباخيل ← شيراني.
- مي تو خيل: د باريد خيلو کورنۍ ← مستوري خيل ← عليزي (مستوري خيل) دولتزي ← اورکزي. (ل)

میتان (د ژمي داسماعیل خان دیرې په شمال لویدیځ د پهار پور په منطقه کې اوسې): یو کوچني لږ پوونده کامو څخه یو کام دی. (ل)
میتي خیل: د حمزه خیلو کورنۍ. ← گیدی خیل ← مانزي ← علیزي ← مسعود. (ل)

میتاخان: کوكي خیل ← فیروز خیل ← اولاخلیل ← ماپی ← عثمان. (اپریدي)
میتا خیل: موسی خیل ← بابکر خیل ← کنازي ← اوتمانزي ← عثمان ← مندر.

میتاخیل: شرغاخلیل ← اباخیل ← سهیل ← بازیدزي ← اکوزي.
میتاخیل: خوگاخیل (خگاخیل) ← عثمان خیل ← بايزي ← موسی زي ← مومند.

میتاخیل: سلطانخیل ← سرانه ← سلیمانخیل ← ایزب ← برهان (ابراهیم) غلزي.

میته گان: نصرالدین خیل ← ملیزي ← موسکي ← پوک ← سوریاني.
میتاقزي، (کویته - پشین): د پنیز یو کهول ← هارونخیل ← سنتیا ← کاکړ. (ل)
میچي خیل: د ولیداد خیلو کورنۍ ← مل خیل ← دچې خیل ← پلي خیل ← مانزي ← علیزي ← مسعود. (ل)

میچي خیل: یوه کوچۍ پوونده او سوداگره نیازی پښتنو پښه ده چې خانگړې کیرونه (شپولونه) ته لري او د نورو پوونده سره اوسې. (ل)
میچني خیل: د مروتو (مرکزي سیمه کې) سره ورته والې لري. (ل)
مي خیل (میاخلیل) (د ژمي داسماعیل دیرې په کله گر کې اوسې): د نیازیو تپه (پوونده). (ل - ب)

مي خیل: حسني خیل ← دولتزي ← امازي ← عثمانزي ← مندر.
میدادخیل: بازدي خیل ← حسن خیل ← کته گرام ← کجین ← بیتني.
میدادخیل: علیزي ← ضحاک ← خویزي ← گنډه پور.
میدادخیل: نظر خیل ← خدر خیل ← جلوخیل ← فتح خان ← سلطانخیل ← سرهنگ ← الا ← خاکو ← نیازی.

میداني خان: اورمې.

- میدود: بنده خیل ← حاجي خیل ← تني
میراب خیل، (د بنو سیمه) د طاوس خیلو کورنۍ ← پیربه خیل ← هتي
خیل ← سین خیل ← احمدزي ← درویش خیل ← وزیر (ل)
میراث خیل: د اسماعیل خیلو کورنۍ ← قیمت خیل ← جواکي ← ادم خیل
← اړيدي (ل)
میراحمد خیل: ملک الدین خیل او کمبر خیل اړيدي (دواړه په همدغه نامه
سره یادېږي). (ل)
میراحمد خیل: د علی شیرزیو خیل ← لښکرزي ← اورکزي (ل)
میراحمد خیل، (حسین خیل): د فیروز خیلو خیل ← دولتزي ← اورکزي (ل)
میراحمد خیل، (تور غر): د حسنزویو خیل ← عیسی زی ←
یوسفزي (ل، ب)
میراحمد خیل: د اکاخیلو کورنۍ ← اسماعیلزي ← دولتزي ← مالیزی ←
بونیروال (ل)
میراحمد خیل: د ابراهیم خیلو کهول ← گدایزي ← الیاسزي ←
بونیروال (ل)
میراحمد خیل: سه پای ← محمد خیل ← دولتزي ← اورکزي
میراحمد خیل: خاص خیل ← اباخیل ← سهیل ← بازیدزي ← اکوزي
میراحمد خیل، (هنگو): عمر ← میرانزي ← گار ← بنگښ (ل)
میراحمد خیل: منډا ← نوناخیل ← بهلولزي ← مسعود
میراحمد خیل: فیروز خیل ← اولاخیل ← ماږي ← عثمان ← اړيدي (ل)
میراحمد خیل: دريزي ← سدوزي ← اوتمانزي ← عثمان ← مندر
میراخان خیل: جنډاخیل ← کوډي خیل ← امتزي ← بارک ← یاسین خیل
← میراخیل ← برکویت ← تري ← تورمان ← لقمان (خټک)
میراخیل: اباخیل ← بابوزي ← بازید ← اکوزي

۱ - میراحمد خیل، پیراخیل، شهابي د کوکري په نامه یادېږي

میراخیل: باغوان خیل ← بجل خیل ← احمد خیل ← سادون خیل ← سپرکي
← احمدزي ← دروېش خیل ← وزیر.

میراخیل: فتحو ← مصري ← جهان ← مچري ← ایسپ خان ← احمد خان
← موسی خیل ← درې پلاری ← بهرت ← سرهنگ ← الا ← خاکو
← نیازی.

میراخیل: عیسی خیل ← عمرانزي ← گنده پور.

میراخیل: تپی ← سمی ← کیوي ← شیتک.

میراخیل: یایست خیل ← توتيزي ← بهرام ← سلار ← مروت ← لوانی.

میراخیل: د بلي خیلو کورنی ← بنادي خیل ← بوره خیل ← محمود خیل ←
اوتمانزي ← درویش خیل ← وزیر.

میراخیل: د شاموزيو کهول ← خوازه زي اکوزي ← د سوات یوسفزي. (ل)

میراخیل: د پنجپایي کورنی ← موسی خیل ← نوريزي ← ماليزي ←
بونیروال. (ل)

میراخیل: د مد خوزي کورنی ← خدر خیل ← محمود خیل ← اوتمانزي ←
درویش خیل ← وزیر. (ل)

میراخیل: د علي خیلو کورنی ← شاکي ← توري خیل ← ابراهیم خیل،
اوتمانزي ← درویش خیل ← وزیر (ل)

میراداد خیل (میرداد خیل): اوریاخیل ← چنجو ← اوتمانخیل ← حسن
خیل ← شیخ علي، هوتي ← بتي خیل ← انوخیل ← برکویت ← تري
← تورمان ← لقمان. (ختک)

میرازي خیل: براحمد خیل ← محمد خیل ← دولتزي ← اورکزي.

میرال خیل: موسی خیل ← منگل.

میرامشاه: د تپیرزاد پشه ← دوپ. (ل-ب)

میران: بنده خیل ← خبي خیل ← مريزي ← تني ← شیتک.

میران: د نوار خیلو کهول ← میرانشاه ← تپیزاد ← دوپ. (ل)

میران خیل: د کره خیلو خیل ← ملک الدین خیل ← اپريدي. (ل)

میران خیل: د شیخ مل خیلو کهول ← قمبر خیل ← اپريدي. (ل-ب)

- میرانخیل: د کریم خیلو کورنۍ، جمال خیل، ملکشاهي، ولي خیل،
اوتمانزي، درویش خیل، وزیر، (ل)
میرانزي: د پالو پښه، لونیان، (ل)
میرانزي: گار، بنگش، (ل)
میرانزي: یونس خیل، اهنند، توخي.
میراني: (شیراني وگورۍ)، (ل)
میرباز: شیخي، ورسپون، بیتني
میرباز خیل: شیخ حاصل، جنه خیل، گوډي خیل، امنري، بارک،
یاسین خیل، میري خیل، برکویت، تري، تورمان، لقمان،
(ختک)
میرباز کور: د راني خیلو کهول، کدي کور، د گنداو حلیمزي،
مومند، (ل)
میرباش خیل: د اسماعیل خیلو کورنۍ، قیمت خیل، جواکي، ادم
خیل، اپریدی، (ل)
میرباش خیل: د شکل خیلو کورنۍ، هیبت خیل، جواکي، ادم خیل
، اپریدی، (ل)
میربتي: سلطاني، شهابي خیل، فتح خیل، علیزي، مسعود.
میربیگ خیل، (د بنو سیمه): د توري خیلو کورنۍ، موسی خیل، هتي
خیل، سین خیل، احمدزي، درویش خیل، وزیر، (ل)
میربیگ خیل: د پیروال خیلو کورنۍ، تتارخیل، اخوروال، حسن خیل
، ادم خیل، اپریدی، (ل)
میرت خیل (مراب خیل): د شمي خیلو خانگه، جلال خیل، نو ناخیل،
بهلولزي، مسعود، (ل)
میرحسن خیل: چندوخیل، جانوخیل، موسی خیل، مروت، لوانبي.
میرحسن خیل: د بابوخیلو کورنۍ، ادينزي، خوازه زي، اکوزي.
، د سوات یوسفزي، (ل)

میر حسن خیل: میر احمد خیلو کهول ← (میر حسن خیل) ← فیروز خیل ← دولتزي ← اورکزي. (ل)

میر حسني: د مچہ کورنۍ ← مداخيل ← ابراهيم خيل ← اوتمانزي ← درويش خيل ← وزير. (ل)

میر حسین خیل: فیروز خیلو خیل ← دولتزي ← اورکزي. (ل)
میر خان: خواص خیل ← عمرخاني خیل ← سليمان خیل ← توتيزي ← بهرام ← سلار مروت ← لوانې.

میر خان (نواسه): د وتيزي زمبنت کهول. (ل)
میر خان خیل: اسد خیل ← و وژي خیل ← محمود خیل ← اوتمانزي ← موسی درويش ← خدري ← وزير. (ل - ب)

میر خان خیل: بلي خیل ← بارک خیل ← محمود خیل ← اوتمانزي ← درويش خیل ← وزير.

میر خان خیل: مارزک ← ارو خیل ← ادیه خیل ← خروتي.
میر خان خیل: عبدالرحيم خیل ← اکاخيل ← علي خیل ← ايزب ← برهان (ابراهيم) ← غلزي.

میر خان خیل: علي بغان خیل ← اکا خیل ← علي خیل ← ايزب ← برهان (ابراهيم) ← غلزي.

میر خان خیل: علي خیل ← جلم ← رانيزي.
میر خان خیل: د دورار کورنۍ ← خسروگي ← نصرالدين ← رخه خیل ← اپريدي. (ل)

میر خان خیل: د عثمان خیلو کهول ← سکندر خیل ← کوکي خیل ← اپريدي. (ل)

میر خان خیل: د مداخيلو کهول ← شیرگلي ← اکاخيل ← اپريدي. (ل)
میر خان خیل: د خوشالي کورنۍ ← توري خیل ← ابراهيم خیل ← اوتمانزي ← درويش خیل ← وزير. (ل)

میر خان خیل: د شاهي خیلو کورنۍ ← منزر خیل ← عزيز خیل ← نظر خیل ← ایمل خیل ← بهلولزي ← مسعود. (ل)

میرخانخیل: د سدرخیلو کورنۍ ← خويدادي ← ملکشاهي ← ایمل خیل ← بهلولزي ← مسعود. (ل)

میرخانخیل: د علي خیلو کهول ← بررائيزي ← اکوزي ← د سوات یوسفزي. (ل)

میرخان خیل: نورمل خیل ← مغدودخیل ← کشرانزي ← عنایت خیل ← کمالزي ← عثمانزي ← مندر.

میرخان خیل: د پیرداد خیلو کورنۍ ← عبدالرحمن خیل ← شیرخیل ← هیبت خیل ← نونا خیل ← بهلولزي ← مسعود. (ل)

میرخانزي، (ژوب): د سلیمانخیلو پښه ← غلزي. (ل)

میرخانزي: دولیانې خیل ← رخنوال ← لونیان. (ل)

میرخاني: د کیکري کهول ← نوناخیل ← بهلولزي ← مسعود. (ل - ب)

میرخاني: نورمل خیل ← مغدود خیل ← کشرانزي ← عنایت خیل ← کمالزي ← عثمانزي ← مندر.

میرخوني: د خدي خیل ← ماليزاد ← دور. (ل)

میرخه خیل: د برومي کهول ← شابي خیل ← عليزي ← مسعود. (ل)

میرخیل: د اکامعروف کورنۍ ← بیوزي ← بايزي ← اکوزي ← یوسفزي. (ل)

میرخیل، (د خانکي رود سره): د خديزیو خیل ← اسماعيلزي ← اورکزي. (ل)

میرخیل: مبارک خیل ← بهلول ← مانيزي ← رزږ ← مندر.

میرخیل: وردگ.

میرخیل: سلار ← ماني خیل ← محمدخیل ← دولتزي ← اورکزي.

میرخیل: محمد خیل ← عمرخیل ← زلوزي ← اوتمانزي ← عثمانزي ← مندر.

مندر.

میرداد: سلیمانخیل ← بازید خیل ← حسام ← دولتزي ← امازي ← عثمان

← مندر.

میرداد خیل: شینواري ← کاسي.

میردادخیل: کشاخیل ← مما ← اچوخیل ← سنذر ← سلار ← مروت ←

لوانې.

میرداد خیل: اوريا خیل ← چنجو ← اوتمان خیل ← حسن خیل ← شیخ علي خیل ← هوتي ← بتي خیل ← انوخیل ← برکویټ ← تري ← تورمان ← لقمان. (ختک)

میرداد خیل: دامان خیل ← شیرخیل ← هیبت خیل ← نوناخیل ← بهلولزي ← مسعود.

میرداد خیل: احمد خیل ← خاتون خیل ← ملکزي ← رزر ← مندر. میرداد خیل: د عبدالرحمن خیلو کورنۍ ← نوناخیل ← بهلولزي ← مسعود. (ل)

میردادزي، (ژوب - لورلایي): د بنادوزیوکھول ← علیزي ← سنزر خیل ← کاکړ. (ل)

میردادزي، (لورلایي): د اډواني خیل ← سپین ← ترین (ل) میردادزي، (د غازیخان دیرې لوېدیځه سیمه): د جلالزیو کھول ← حسن خیل ← کابل خیل ← موسی خیل ← پني. (ل)

میردادزي، (کوټه - پشین): د بازي کھول ← هارونخیل ← سنتا ← کاکړ. (ل)

میرداد کور: د بازید خیلو خیل ← شیخان ← په اورکزیوکې اوسې. (ل) میرزابیگ خیل: د متخان خیلوخیل ← قمبرخیل ← اپریدی. (ل) میرزابیگ خیل: محمود خیل ← میراحمد خیل ← فیروزخیل ← اولاخیل ← ماپی ← عثمان. (اپریدی)

میرزاخیل: د سلطاني کھول ← شابي خیل ← علیزي ← مسعود. (ل) میرزاخیل: دخواجک خیلوټسه ← څوکني. (ل) میرزاخیل: د محمدخیلو کورنۍ ← سپرکي ← کالوخیل ← احمدزي ← درویش خیل ← وزیر. (ل)

میرزاخیل: (د خټکو او اوتمانخیلو څانگه اوس په مرکزي برخه کې د مروتو په نامه سره یادېږي. (ل)

میرزاخیل: د کندهاري خیل ← ساپی. (ل)

میرزاخیل: مموزی ← اکاخیل ← علی خیل ← ایزب ← برهان (ابراہیم) ← غلزی

میرزاخیل: سیدخیل کورنی ← عمرزی ← سین خیل ← احمدزی ← درویش خیل ← وزیر (ل)

میرزاخیل: اسدخیل ← ووژی خیل ← محمود خیل ← اوتمانزی ← موسی ← درویش ← خدری ← وزیر (ل - ب)

میرزاخیل: عیسک خیل ← کوکوخیل ← سلیمانخیل ← پتی

میرزاخیل: دریاخان خیل ← بازیدخیل ← ختک خیل ← اوتمانخیل ← پتی

میرزاخیل: زنگی خیل (باقرخیل ← بوبوخیل ← سائہ خیل) (دری پلارہ) ← تاخوری ← جانو خیل ← موسی خیل ← مروت ← لوانی

میرزاخیل: شیخ رسول ← شیخ مخہ ← شیخ احمدخیل ← شیخ عالی ← ملکمیرو ← ملتانی خیل ← بہادینزی ← محمد ← عیسی خیل ← نیازی

میرزاخیل: خوازہ خیل ← عثمان خیل ← بایزی ← برمومند ← مومند

میرزاخیل: جلوخیل ← شہالم ← بنادی خیل ← استان خیل ← کاسی خیل ← عمرخانی ← مشانی ← نیازی

میرزاخیل: زوخیل ← محمود خیل ← سپرکی ← کالوخیل ← احمدزی ← درویش خیل ← وزیر

میرزاخیل: عمل خیل ← سعید خیل ← عمرزی ← سین خیل ← احمدزی ← درویش خیل ← وزیر (ل)

میرزاخیل: خواجہ خیل ← خوکنی

میرزاخیل: پتی ← ابی خیل ← بنگی خیل ← ساغری ← بولاق ← لقمان (ختک)

میرزالی خیل: حسین ← چچا ← وتہ خیل ← ادریس ← سرہنگ ← الا ← خاکو ← نیازی

میرزای خیل: میراحمد خیل ← محمد خیل ← دولتزی ← اورکزی

میرزوخیل: زکوخیل ← عیسی خیل ← نیازی

- میرزوکي: درخي ← حاجي خیل ← تبي
 میرزي: علي خیل ← سنجر ← تفوت ← کاکړ (ل - ب)
 میرزي: بابي.
 میرزي، (کوټه - پښين): د کاسیانو تپه. (ل)
 میرزي (سیوی): د میرزي پښه ← شیراني. (ل)
 میروس خیل: د بخشي خیلو کورنۍ ← مداخیل ← ابراهیم خیل ← اوتمانزي
 ← درویش خیل ← وزیر. (ل)
 میوسنزي: نورزي.
 میرسید خیل: د سنزر خیل (سینال خیلو کورنۍ) ← کمال خیل ← صاحب جان
 ← اکاخیل ← اپریدی. (ل)
 میرسید کور (پپیل): د حسن خیلو خیل ← داوړي ← مومند. (ل)
 میرعزیز خیل: د بر محمد خیلو خیل ← محمد خیل ← اورکزي. (ل)
 میرعلي: توري خیل ← پراهیم خیل ← اوتمانزي ← درویش خیل ← وزیر. (ل)
 میرعلي خیل: د ایدیا خیلو کورنۍ ← جاني خیل ← ولي خیل ← اوتمانزي
 ← درویش خیل ← وزیر. (ل)
 میرعلي خیل: د درزي خیلو کورنۍ ← بر سوليزي ← بايزي ← اکوړي ←
 یوسفزي. (ل)
 میرعلي خیل، (ژوب): د حیدر خیلو خیل ← مندو خیل ← پني. (ل)
 میرعلي خیل: د میرکلان خیلو کورنۍ ← موسی خیل ← مموزي ←
 لښکرزي ← اورکزي. (ل)
 میرعلي خیل، (لغمان): عمرزي ← ساپي.
 میر علي خیل: د ابراهیم خیلو کورنۍ ← علیکران ← مموزي ← لښکرزي ←
 اورکزي. (ل)
 میر علي خیل: د بروتي خیلو خیل ← دولتزي ← اورکزي (ل)
 میرعلیزي، (کوټه - پښين): د نورزیو خیل ← ابدال ← ترین. (ل)

پښتني قبيلې او خیلونه

میرغمت خیل: د باسي خیلو کورنۍ ← کمال خیل ← صاحب جان ←
اکاخیل ← اړیدي (ل)

میرغټوي، (ژوب): د کبیزوخیل ← سنزر (سنجر) خیل ← کاکړ (ل)

میرقلم تبار: ممرخیل ← لعلیزی ← منداخیل ← سوراني

میوک خیل: متي خیل ← پيلي خیل ← گلشي ← شمن خیل ← علیزي ←
مسعود

میوک خیل، (ډاکه - گردی - پښور او هلمند): (کوچیان) ← د اوتمانزیو پښه
کوچیان (ل - ب)

میوک کور: د داود خیلو کهول ← کدي کور ← گنداو حلیمزي ← مومند (ل)

میرکلان خیل: د موسی خیلو کهول ← مموزي ← لښکرزي ← اورکزي (ل)

میرکلان خیل: درې پلازي کورنۍ ← خسروگي ← نصرالدین ← زخه خیل
← اړیدي (ل)

میرگلي خیل: د بزوتي خیل ← دولتزي ← اورکزي (ل)

میرگت خیل: کودلي ← شیرزاد ← خوگیانی

میرگل خیل: د سکندر خیلو خانگه ← بدیوي ← خلي خیل ← شمن خیل ←
مسعود

میرگل خیل: کشیدخیل ← نصرتي ← ایسوي ← ککي ← تورمان ← لقمان
(ختک)

میرگل خیل: تپي ← نورر ← میري ← کیوي ← شیتک

میرگي: نورزي

میرول خیل: موسی خیل ← منگل

میرلزي: ملیزي ← نوناخیل ← مروت ← لواني

میرمانخیل، (په خدر خیلو سره شهرت لري): د دوسلي کورنۍ ← ووژي خیل
← محمود خیل ← اوتمانزي ← درویش خیل ← وزیر (ل)

میرمدوس خیل: ملامیرد ← سلیمان خیل ← بازیدخیل ← حسام ←
دولتزي ← امانزي ← عثمان ← مندر

میرواعظ خیل: سلار خیل ← ماني خیل ← محمد خیل ← دولتزي ← اورکزي

میرواعظ خیل، (په مستوري کې) د مالي خیلو خیل ← محمد خیل ← اورکزي. (ل)

میروخیل: د مموزيو خیل ← میشتیان (په اورکزيو کې اوسي). (ل)
میروخیل: قورتيان ← مشوانې.

میروخیل: د سپاه خیل ← بيزي ← مومند. (ل - ب)

میروخیل، (د رادر وادی): د مموزيو خیل ← درادر ← اسماعيلزي ← اورکزي. (ل)

میروزي (کوټه - پشین): د مهترزيو کهول ← هارونخیل ← سنتا ← کاکړ. (ل)

میروزي: بايزي ← امير ← گار ← بنگش.

میروش خیل: د شمل کورنی ← حسوخیل ← ماليزاد ← دور. (ل)

میروکور: د علي خیلو کهول ← اشوخیل ← ادم خیل ← اړيدي. (ل)

میرويس خیل: عمباره خیل ← دعوت خیل ← بهمري ← اتمانخیل ← برهان.

میرويس خیل: د زنگي خیل کهول ← علي خیل (په اورکزيو کې اوسي). (ل)
میرويس خیل: دشاميزي کهول ← خوازه زي ← اکوزي ← د سوات یوسفزي. (ل)

میرويس خیل: د پنجپاي کورنی ← موسی خیل ← نوريزي ← ماليزي ← بونيروال. (ل)

میرویش خیل: د سکندر خیلو خانگه ← بديوي ← خلي خیل ← برشمن خیل ← شمن خیل ← مسعود. (ل)

میرویش خیل: د کاکا خیلو کهول ← گلشاهي ← برشمن خیل ← شمن خیل ← مسعود. (ل)

میره خیل: سنگيت خیل ← درياخیل ← فتحی خیل ← سوري خیل ← باقي خیل (بکاخیل) ← ولي خیل ← اوتمانزي ← درویش خیل ← وزير.

میره خیل د بیري خیلو کهول ← گلشاهي ← برشمن خیل ← شمن خیل ← مسعود. (ل)

میره خیل د چارخیلو کورنۍ ← لنډ ← ملخ ← مالیزاد ← دور. (ل)
میره هوس خیل: پیرخیل ← ملامیرو ← سلیمانخیل ← بازید خیل ← حسام
← دولتزي ← امازي ← عثمانزي ← مندر.

میري خیل: کمال خیل ← اکاخیل ← ماپي ← عثمان. (اپريدي)
میري خیل: کرمناخیل ← میراحمد خیل ← فیروز خیل ← اولاخیل ← ماپي
← عثمان. (اپريدي)

میري خیل: جنگشاه ← محسن شاه ← کوتي (سید زاده) ← بیتني (لمسي)
میري خیل: عثمان خیل ← خدوخیل ← دريزي ← سدوزي ← اتمانزي ←
عثمانزي ← مندر.

میري خیل: (دویگر - خوی): ابراهیم خیل وزیر (وصلي) دوی سادات
دي. (ل)

میري خیل: برکویت ← تري ← تورمان ← لقمان. (ختک)
میری خیل: گلشي ← شمن خیل ← علیزي ← مسعود.
میري خیل (احمدزي دي): هده خیل ← عمرخیل ← خاخي.
میري خیل: ماپي ← عثمان. (اپريدي)
میري خیل: حریف خیل ← گربزخیل ← ترکی ← موسی ← ابراهیم
غلزي.

میري خیل: مانده خیل ← غرني خیل ← توتيزي ← بهرام ← سلار ← مروت
← لوانتي.

میري خیل (مرخیل): محمدخیل ← عمرخیل ← زلوزي ← سدوزي ←
اوتمانزي ← عثمانزي ← مندر.

میري خیل: خوشخال ← کلاچ ← مشکه ← داود خیل ← اکاهي ← مشاني
← نیازي.

میري خیل: بيک خیل ← میناخیل ← برمزيد ← سکندرخیل ← خدوخیل ←
سندر ← سلار ← مروت ← لوانتي.

میري خیل: عظمت خیل ← معیب خیل ← شهاب خیل ← راجوخیل ←
برمزید ← سکندرخیل ← خدوخیل ← مندر ← سلار ← مروت ←
لوانی.

میري خیل: د سوران خیلو کهول ← بیکري ← سپاه ← اړیدی. (ل)

میري خیل: د اکاخیلو پښه ← اړیدی. (ل)

میري خیل: د زرغون خیلو کهول ← گلي ← ادم خیل ← اړیدی. (ل)

میري خیل: د لنډه کهول ← ملخ ← مالیزاد ← دور. (ل)

میریوال: براهمزي ← دولت خیل ← موسی ← ترکی ← موسی ← ابراهیم ←
غلزي.

میزایی: خدران.

میږي: د ناس خیلوخیل ← سنزخیل ← کاکړ. (ل)

میږي: هوتي ← بتي خیل ← انوخیل ← برکویت ← تري ← تورمان ← لقمان.
(ختک).

میساکي: د ووژي خیلوخیل ← محمود خیل ← اوتمانزي ← درویش خیل ←
وزیر.

میس خیل: چاوزي ← منداخیل ← سوریانی.

میسوزي، (کوټه - پښین): د اشیزو کهول ← اخکزي ← ابدال ← ترین. (ل)

میسون خیل (د ویگر - خوی): ابراهیم خیل وزیر (وصلي) ویل کېږي چې
دوی سادات دي. (ل)

میشتک خیل: د کارونخیلو کورنۍ ← اسد خیل ← میتاخانیل ← کوکي
خیل ← اړیدی. (ل)

مشی خیل: د ختي تایب خیل ← امزوني ← مالیزاد ← دور. (ل)

میکی خیل: د جلال الدین کورنۍ ← شیخ بازید ← ایسپ خیل ← زالي خیل
← بومي ← نصري ← کالوخیل ← احمدزي ← درویش خیل ←
وزیر. (ل)

میلازي: زکوزي ← الیکوزي (علیکوزي)

میم خیل: حسن خیل ← شیخ علي خیل ← هوتي ← بتي خیل ← انوخیل ←
برکویت ← تري ← تورمان ← لقمان. (ختک)

- میم خیل: عیسی خیل ← عثمان خیل ← بایزي ← بر مومند ← موند.
 میمنه خیل، (بوہی ډاک): د خویزو پښه ← مومند. (ل)
- میمي: د کابل خیلو کهول ← ولي خیل ← اوتمازي ← درویش خیل ← وزیر. (ل)
- میمي خیل: اریوزي ← تني.
- میناخیل: برمزید ← سکندر خیل ← خدوخیل ← سندر ← سلار ← مروت ← لوانی.
- مینا خیل: نصرت خان ← جیل خان ← احمد خیل ← بارک خیل ← براهمزي
 ← تري ← گنده پور ← اوستراني.
- مینا خیل: جنډاخیل ← کوډي خیل ← امنزي ← بارک ← یاسین خیل ← میري خیل ← برکویت ← تري ← تورمان ← لقمان. (ختک)
- میناخیل: رستم ← ککي ← میري ← کیوي ← شیتک.
- مینا خیل: د گوربزي کهول ← دربه خیل ← مالیزاد ← دوپ. (ل)
- میناخیل: د سکندر خیلو کورنی ← بدیوي ← خلی خیل ← شمن خیل ← مسعود. (ل)
- میناخیل: د ملکشاهي کورنی ← جاني خیل ← ولي خیل ← اوتمازي ← درویش خیل ← وزیر. (ل)
- مینجي خیل: د شابي خیلو کورنی ← منزرخیل ← عزیزخیل ← نظرخیل ← ایمل خیل ← بهلولزي ← مسعود. (ل)
- مین خیل، (ژوب): د ناصرو پښه ← غلزي. (ل)
- مین خیل، (غزني اوډیره جات کې): د لوانی پوونده کام دی (ل - ب)
- مین کور: د شهباز کور کورنی ← موسی خیل ← سپاه ← بيزي ← مومند. (ل)
- مین خیل: سینکي ← تني ← شیتک.
- میوب خیل: د سادت خیلو (سعادت خیلو) کورنی ← درې پلاره ← سرکي خیل ← مداخیل ← ابراهیمزي ← درویش خیل ← وزیر. (ل)
- میوه خیل: د پلالي کهول ← تپيایی ← تپیزاد ← دوپ. (ل)
- میوه خیل: میراخیل ← تپي ← سمی ← کیوي ← شیتک.
- میوه خیل: سرني خیل ← خوتي ← عرضي (غورزي) ← سوریانی.

- ناجوخيل: جلالزي ← يونس خيل ← رهمند ← توخي.
 ناخيل: ترکي ← موسی ← ابراهيم ← غلزي.
 نادرخيل: ريس ← سيدال ← دولت خيل ← کشاخيل ← مماغيل ←
 اچوخيل ← سندر ← سلار ← مروت ← لوانبي.
 نادرخيل: پره خيل ← کنزي ← کته گرام ← کجين ← بيتني.
 نادرکور: د ياردل کور کهول ← گدايي کور ← د گنداو حليمزي ← مومند. (ل)
 ناده زي، (کوټه - پشين): د ماليزيو کهول ← اڅکزي ← ابدال ← ترين. (ل)
 نارمي خيل، (بنو او شوال): د بکاخيلو کهول ← ولي خيل ← اوتمانزي ←
 درویش خيل ← وزير. (ل)
 نازک خيل: د پيردار خيلو کهول ← عبدالرحمن خيل ← نوناخيل ← بهلولزي
 ← مسعود. (ل)
 نازم خيل: د قاسم خيلو کورنی ← چهارخيل ← برشمن خيل ← شمن خيل ←
 مسعود. (ل)
 نازوخيل: د ابازيو کهول ← خواجه زي ← اکوزي ← يوسفزي. (ل)
 نازوخيل: د خواجه هوس خيلو خيل ← علي خيل ← په اورکزيو کې اوسي. (ل)
 نازوخيل: د ايمل خان خيلو خيل ← زنگه خيل (په اورکزيو کې اوسي). (ل)
 نازي خيل: د پيره خيلو کورنی ← ميرحسني ← مچه ← مداخيل ← ابراهيم
 خيل ← اوتمانزي ← درویش خيل ← وزير.
 نازي خيل: د ابدال خيلو کهول ← ارمزخيل ← سپاه ← اپريدي. (ل)
 نازي خيل: د مغول خيلو کورنی ← عثمان خيل ← شني ← زخه خيل ←
 اپريدي. (ل)
 ناس خيل: (ژوب - لورلايي): د جنوبي برخې د سنزر خيلو پښه ← کاکړ. (ل)
 ناسي کور: د عظم خان کورخيل ← عمرخان خيل ← عليشيرزي ←
 اورکزي. (ل)
 ناصر، (د کال په اوږدو کې د خراسان په ديره جاتو کې تگ اوراتگ لري): د
 غلزيو سوداگره پښه (پوونده دي). (ل - ب)

ناصر: اوتمانخيل ← حسن خيل ← شيخ علي خيل ← هوتي ← بتي خيل ←
انو خيل ← برکويټ ← تري ← تورمان ← لقمان (خټک)

ناصر خيل: پټول ← ابراهيم ← سرمست ← ادهم ← عمر ← خواجه ← سنبل ←
نيازي.

ناصر خيل: زهوخيل ← تپيايي ← تپيزاد ← دور: (ل)

ناصر خيل: د عمر خيلو کهول ← نوناخيل ← بهلولزي ← مسعود: (ل)

ناصر خيل: دموسکي کورنۍ ← مچه ← مداخيل ← ابراهيم خيل ←
اوتمانزي ← درويش خيل ← وزير: (ل)

ناصرزي، (لورلايي): د انزرا خيلو پښه ← زمري: (ل)

ناصرزي، (لورلايي): د خروټو پښه ← زرغون: (ل)

ناصر کور: د رسول کور کهول ← ولي بيگ کور ← د گنداو حلیمزي ←
مومند: (ل)

ناصر خيل: د سني خيلو کورنۍ ← زرغون خيل ← گلي ← ادم خيل ←
اپريدي.

ناغر: داني ← غرغښتي.

ناگوال: خانخيل ← اباخيل ← سهيل ← بازیدزي ← اکوزي.

نام خيل: سراز خيل ← سليمان خيل ← غلزي.

ناناخيل: بوله خيل ← سرکي خيل ← سين خيل ← احمدزي ← درويش خيل
← وزير.

ناناخيل: ميرزاخيل ← اسدخيل ← درزي خيل ← محمود خيل ← اوتمانزي
← موسی درويش ← خدري ← وزير.

ناناخيل: باغوال خيل ← بجل خيل ← احمدخيل ← سلين خيل ← سپرکي ←
احمدزي ← درويش خيل ← وزير.

نانوخيل: جلالزي ← يونس خيل ← رهمند ← توخي.

ناني خيل: عليزي ← دريه خيل ← دور: (وصلي)

ناني خيل: بالاخيل ← هيبيک ← سورياني.

ناني خيل: لنډ ← ملخ ← دور: (وصلي) (ل)

- نانيزي: اكيڙي ← خټك خيل ← اوتمانخيل ← تپي.
- ناورخيل: عباس خيل ← متوخيل ← مارزك ← اډوخيل ← اديه خيل ← خروټي.
- ناورخيل: رمس خان ← عبدال خيل ← دولت خيل ← كشاخيل ← ماما ← اچوخيل ← سنډر ← سلار ← مروت ← لوانې.
- نسات خيل (نمبوت خيل): بره خان خيل ← بيزن خيل ← بنادي خيل ← نصري ← كالوخيل ← احمدزي ← درويش خيل ← وزير.
- نباديزي: يوسف ← هوتك.
- نبري خيل: د بويه خيل ← تپيزاد ← ډور. (ل)
- نچوخيل: عمرزي ← مروت ← اوتمانخيل ← سپينكي ← ناصر.
- نتازي: علي ← موسی زي ← مومند.
- نتوخيل: بي بي خيل ← گلاب خيل ← ملكدين خيل ← ميراحمد خيل ← فيروزخيل ← اولاخيل ← ماڀي ← عثمان. (اږيډي)
- نتوخيل: د غالب خان خيلو كهول ← ملك الدين خيل ← اږيډي. (ل)
- نتوخيل، (ژوب): د ناصرو پښه ← غلزي. (ل)
- نتوزي، (سنجوي): د حسن خيلو خيل ← ډومر ← سنزرخيل ← كاكر. (ل)
- نتوزي: يونس خيل ← رهنمد ← توخي.
- نتوزي: الهدادخيل ← براهمزي ← تري (گنده پور) ← اوستراني.
- نته خيل: حصار شاهيوال وگوري.
- نجات خيل: احمدخيل ← عمرزي ← خضرزي ← رزپ ← منډر.
- نجيزي: ميرزي ← بابي ← غرغښت.
- نچوزي، (ژوب): د عبدلزي خيل ← سنزرخيل ← كاكر. (ل)
- ندي خيل: زيركي ← علي خاني ← كمبل خيل ← هاتي خيل ← سين خيل ← احمدزي ← درويش خيل ← وزير.
- نديزي، (كويته - پښين): د حميدزيو كهول ← اخكزي ← ابدال ← ترين. (ل)

نذر خیل: بارکدین خیل ← گنډې خیل ← جلالزي ← اود ← ترکي ← موسی
← ابراهیم ← غلزي.

نذر علي خیل: د مدي خیلو کورنۍ ← اوتمانزي ← برانيزي ← اکوزي ← د
سوات یوسفزي. (ل)

نذري خیل: سکندر ← استان خیل ← کاسي خیل ← عمر خیل ← مشاني ←
نیازي.

نرگوزي، (ژوب): د ماليزیو کهول ← عبدالله زي ← ستر خیل ← کاکړ. (ل)

نرنگ خیل: د بولاکي خیلو کورنۍ ← تار خیل ← حسن خیل ← ادم خیل ←
اپریدي. (ل)

نروخیل، (کوټه - پشین): د بیزو کهول ← هارون خیل ← سنتا ← کاکړ. (ل)
نوروي: د سوات د تیکریو الوتپه. (ل)

نریزي (ژوب): د حیدر خیلو خیل ← مندوخیل - پني. (ل)

نریزي: د ککوزیو پښه (په مومندوکې اوسي). (ل)

نزل خیل: مرچې خیل ← عبدال خیل ← بارک خیل ← محمود خیل ←
اوتمانزي ← موسی درویش ← خدري ← وزیر. (ل - ب)

نزوخیل: جلال خان ← شهباز خان ← خادي خان ← محمد خیل ←
الهداد خیل ← عثمانزي ← مندر.

نسرکي خیل: د گډې خیلو کورنۍ ← بیدي ← گنگي خیل ← بومي ←
نصري ← کالوخیل ← احمدزي ← درویش خیل ← وزیر. (ل)

نسوخیل: بارکدین خیل ← گنډې خیل ← جلالزي ← اود ← ترکي ←
موسی ← ابراهیم ← غلزي.

نسوخیل: قیصر ← بچه ← سلیمان خیل ← ایزب ← برهان (ابراهیم) غلزي.

نسوخیل: مروت ← اوتمان خیل ← سپنکي ← ناصر.

نسوخیل: د دوتانیو (پوونده) پښه. (ل)

نسوزي: د دومه د غره لویدیځ ته: د الیاسزیو د څلورو پښوڅخه یوه پښه
← بونیروال چې دوه خیلونه یې پنجپای او مخوزي دي. (ل)

نسوزي: عمرزي ← دوتاني ← ابراهیم لودي.

نسوزي: زنگي ← شکر ← اليکوزي.

نصرازي (د خرمانې سيند): د خواجه خيلو خيل ← مسوزي ← اورکزي. (ل)
نصرالدين (واڼه - اومرکزي سيمه): د کالو خيل ← احمدزي ← دروېش خيل
← وزير. (ل)

نصرالدين: گربز ← وزير.

نصرالدين: زخه خيل ← اپريدي. (ل)

نصرالدين خيل (دير - ميدان): د ماليزيو کهول ← خوازه زي ← اکوزي ←
يوسفزي. (ل - ب)

نصرت خيل: بي بي خيل: گلاب خيل ← ملکدين خيل ← ميراحمد خيل ←

فيروز خيل ← اولاخيل ← ماپي ← عثمان. (اپريدي)

نصرت خيل: گنداخيل ← عمرانزي ← گنده پور ← اوستراني.

نصرت خيل: ملخ ← دوړ. (وصلي)

نصرت خيل: اباخيل ← زلوزي ← سدوزي ← اوتمانزي ← مندر.

نصرت خيل: سليمان خيل ← تپي.

نصرت خيل: د غالب خان خيلو کهول ← ملک الدين خيل ← اپريدي. (ل)

نصرت خيل، (تور غر): د حسنزو خيل ← عيسى زي ← يوسفزي. (ل)

نصرت خيل، (د اباسين ختيخ لور او د بونير شمال ختيخ ته): د چغريزو خيل

← ماليزي ← يوسفزي (دوی بونير وال دي). (ل)

نصرتزي: (عليزي نصرتزي)، (کوټه - پشين): د اخکزيو خيل ← ترين. (ل)

نصرتزي: بارکزي ← زيرک.

نصرتي: ايسوري ← ککي ← تورمان ← لقمان. (ختک)

نصر خيل: د حيدر خيلو خيل ← تپيزاد ← دوړ. (ل - ب)

نصر خيل: درپه خان خيل ← ازي خيل ← خوکتني.

نصر خيل: دولت خوازي ← بهرام ← سلار ← مروت ← لوانې.

نصر خيل: بره خان خيل ← بيرن خيل ← بنادي خيل ← نصريي ← کالو خيل

← احمدزي ← دروېش خيل ← وزير.

نصروخیل: جبیل خان ← احمدخیل ← بارک ← پراهمزي ← تري ← گنده پور ← اوستراني.

نصرزي: زمري (مزري) ← پني.

نصرتیان: د خټکوکهول ← (شین غره د لمنې په یوه تنگه دره کې اوسي). (ل) نصروخیل: تترخیل ← توتيزي ← بهرام ← سلار ← مروت ← لوانبي.

نصري: د کالوخیلوخیل ← احمدزي ← درویش خیل ← وزیر. (ل-ب)

نصري (نصري خیل): د باندخیلوخیل ← بهلولزي ← مسعود. (ل)

نصري خیل: خوني خیل ← عبدلي ← میمل خیل ← بهلولزي ← مسعود.

نصري خیل: د برکام کورنۍ ← حسوخیل ← تور ← مالیزاد ← دور. (ل)

نصري خیل: د پنځه پلاره کورنۍ ← عبدولي ← ایمل خیل ← بهلولزي

← مسعود. (ل)

نصري خیل: استان خیل ← کاسي خیل ← عمرخیل ← مشاني ← نيازي.

نظام خیل: ډوډخیل ← حسینزي ← تري (گنده پور) ← اوستراني.

نظام خیل: میراخیل ← تپي ← سمي ← کيوي ← شیتک.

نظام خیل: د قاسم خیلوکهول ← چارخیل ← شمن خیل ← مسعود. (ل)

نظام خیل، (ژوب): د سلیمانخیلو پښه ← غلزي. (ل)

نظام خیل: د حکیم خیلوکهول ← مبارکشاهي ← مالیزاد ← دور. (ل)

نظربېگ خیل: بدین خیل ← بنادي خیل ← نصري ← کالوخیل ← احمدزي

← درویش خیل ← وزیر. (ل-ب)

نظربېگ خیل (دویگر - خوی): وزیر (وصلي). (ل)

نظروخیل: د علي خان خیلو کورنۍ ← سرک خیل ← مداخیل ← ابراهیم خیل

← اوتمانزي ← درویش خیل ← وزیر. (ل)

نظروخیل: د عزیزخیلو کورنۍ ← بنادي خیل ← بوراخیل ← محمود خیل ←

اوتمانزي ← درویش خیل ← وزیر. (ل)

نظروخیل: د ایمل خیلوخیل ← بهلولزي ← مسعود. (ل-ب)

نظروخیل، (کوټه - پښین): د مشوانني تپه. (ل)

نظر خيل: سه پا ← بايزي ← موسی زي ← مومند.

نظر خيل: عالم خيل ← دولت خيل ← گلاب خيل ← ملکدين خيل ←
میراحمد خيل ← فیروز خيل ← اولاخيل ← ماپي ← عثمان
(اپريدي).

نظر خيل: سيفي خيل ← گلي ← ادم خيل ← ماپي ← عثمان. (اپريدي)
نظر خيل: اسماعيل خيل ← هيبک ← سورياني.

نظر خيل: علي خان خيل ← سرکي خيل ← مده خيل ← براهيم خيل ←
اوتمازي ← درويش خيل ← وزير. (ل)

نظر خيل: خدر خيل ← جلو خيل ← فتح خان ← سلطان خيل ← سرهنگ ← الا
← خاکو ← نيازي.

نظر خيل: اختر خيل ← برهم خيل ← تولاخيل ← خدران.

نظر خيل: موسی خيل ← يونس خيل ← رهمند ← توخي.

نظرزي: د پوونده بختيار ويو بناخ دی چې په سوداگری بوخت دي. (ل)

نظرزي: براهيمزي ← امنزي ← هم ← سترباني.

نظر کور: (سدوکور وگوري). (ل)

نظم خيل: پيله خيل ← جبار خيل ← شمن يخل ← عليزي ← مسعود.

نظم خيل: زاخيل ← محمد خيل ← سپرکي ← کالوخيل ← احمدزي ←
درويش خيل ← وزير.

نظم خيل: جلو خيل ← فتح خان ← سلطان خيل ← سرهنگ ← الا ← خاکو
← نيازي.

نعمت خيل: توران ← پاله خيل ← تنا ← کجين ← بيتني.

نعمت خيل: علي خان خيل ← سرکي خيل ← براهيم خيل ← اوتمازي ←
درويش خيل ← وزير (ل - ب)

نعمت خيل: حبیبزي ← نسوخيل ← هروت ← اوتمانخيل ← سپنکي ←
ناصر.

نعمت خيل، (کويته - پښين - ژوب او پوونده يې د اسماعيل خان ديرې په
رابندکې په ژمي اوسي): د ناصر وپښه ← غلزي. (ل)

نعمت خيل: د تتا پښه ← بيټني. (ل)

نعمتي: سينكي ← تني ← شيتك.

نعيم شير (کور)، (خانکي سره): د خديزو خيل ← اسماعيلزي ← اورکزي. (ل)

نقره خيل: حسن خيل ← گوگي خيل ← تاجيزي ← بهرام ← سلار ← مروت

← لوانبي.

نقره دين خيل: منديو ← ميري ← کيوي ← شيتک.

نقره دين خيل: پيرخيل ← ملاميرو ← سليمان خيل ← بازيد خيل ← حسام

← دولتزي ← امازي ← عثمانزي ← مندر.

نقشبند کور (خانکي سره): د سده خيلو خيل ← اسماعيلزي ← اورکزي. (ل)

نقيب خيل، (ژوب): د هرپال پښه ← شيراني. (ل)

نکتدازي: درې پلاره ← اوستراني.

نکتی: يعقوب ← مومند ← دولتيار ← غوريا خيل.

نکوه خيل: نصر خيل ← بره خان خيل ← بيزن خيل ← بنادي خيل ← نصري

← کالو خيل ← احمدزي ← درويش خيل ← وزير.

نکوزي: کوتيزي ← زنگي ← شکر ← اليکوزي.

نکنده زي: حسرتي ← تانوزي ← تور ← عيسى ← زختر ← ابدال ← ترين.

نکو خيل: برياخيل ← محمودزي ← رزر ← مندر.

نگري، (سيوی): د کرک پښه ← پني. (ل)

نگريزي: کوزي ← زنگي ← شکر ← اليکوزي (عليکوزي)

نمبري خيل: د وجي خيلو کورنۍ ← حيدري ← چهار خيل ← شمن خيل ←

مسعود. (ل)

نمري: اسماعيل خيل ← گلزي ← بارک ← ياسين خيل ← ميري خيل ←

برکويت ← تري ← تورمان ← لقمان. (ختک)

نمري خيل: د بويه خيلو کورنۍ ← مالي خيل ← شيخ حسن ← تاجي خيل

← بومي ← نصري ← احمدزي ← درويش خيل ← وزير. (ل)

نمري خيل: د درې کورنۍ ← چهار خيل ← برشمن خيل ← شمن خيل ← مسعود. (ل)

نندر (تېر): تورکي ← ماليو ← مندوخييل ← سورياني

نندر خيل: د پيپلي کورنۍ ← کابل خيل ← ولي خيل ← اوتمانزي ← درويش خيل ← وزير. (ل)

ندهاريان (د هزاره د سيمې شمال ته د نندهار سيمه): په اصل کې د سوات د سيمې کام دی. (ل)

ننگر خيل: عمرخان خيل ← سليمان خيل ← بهرام ← سلار ← مروت ← لواني.

ننوخيل: د تورغره مخامخ د اباسين ښي غاړه کې: حسزي ← عيسی زي ← يوسفزي. (ل)

ننوزي: مشاني ← نيازي.

نني خيل: د عليزيو کهول ← درپه خيل ← ماليزاد ← دوپ. (ل)

ننيزي، (ژوب): د غوريزيو کهول ← عليزي ← سترخيل ← کاکړ. (ل)

نواب (کور): د رحمتل کور کهول ← گدايي کور ← د گنداو حليمزي ← مومند. (ل)

نواب خيل: غازي خيل ← تني.

نواب خيل: ني زي ← گوربز.

نواب خيل: داود خيل ← اکاهي ← مشاني ← نيازي.

نوار خيل: د زيره خيلو کهول ← امزوني ← ماليزاد ← دوپ. (ل)

نوار خيل: د سليمي خيلو کورنۍ ← وچي خيل ← پالي خيل ← مانزي ← عليزي ← مسعود. (ل)

نوار خيل: د نوار خيل کهول ← ميرامشاه ← تپيزاد ← دوپ. (ل)

نواز خيل: د سني خيلو کورنۍ ← زرغون خيل ← گلبي ← ادم خيل ← ابريدي. (ل)

نواز خيل: تايب خيل ← امزوني ← ماليزاد ← دوپ و صلي. (ل)

نوتي، (لورلايي): زام خيل ← سپين ← ترين. (ل)

- نودهاني، (سيوی): د پني تپه (ل)
- نوراخيل: د اسماعيلزيو پښه ← ترکانې (ل)
- نوراخيل، (بره يا ختيځه مورگه د تاليس سيمه): د اسو خيلو کهول ←
 ماليزي ← خوازه زي ← اکوزي ← يوسفزي (ل)
- نوراخيل: داودخيل ← محمودزي ← يونس خيل ← سور ← اسماعيل ←
 سياني ← ابراهيم لودي.
- نورالدين: ميرانزي ← يونس خيل ← رهمند ← توخي.
- نورالدين ينزي: سلماک ← مچوزي ← کزلاني ← زبرزي ← عريززي ←
 کتاني ← زمند.
- نورالدين زي: بارکزي ← زيرک.
- نوربيک خيل: موسی خيل ← کاکړ ← (د غلزيو د اندرو سره يوځای شوي)
 نور تکبان ← مشواني.
- نورخان خيل: برتهه ← خوجه ← کلاچ ← لاجي ← تري ← زکو ← بهرت ←
 سرهنگ ← الا ← خاکو ← نيازي.
- نورخان خيل: براهمزي ← دولت خيل ← موسی ← تري ← موسی ← ابراهيم
 ← غلزي.
- نورخان خيل: جمال خيل ← فيروزخيل ← ترکي ← موسی ← ابراهيم ←
 غلزي.
- نورخيل: توخي.
- نورخيل: بره خان خيل ← بيزن خيل ← بنادي خيل ← نصريي ← کالوخيل
 ← احمدزي ← درويش خيل ← وزير.
- نورخيل: متي خيل ← برخي خيل ← بکاخيل (باقي خيل) ← ولي خيل ←
 اوتمانزي ← دريش خيل ← وزير.
- نورخيل، (ژوب): د ناصرو پښه ← غلزي (ل)
- نورخيل: د بلل خيلو کورنی ← حسن خيل ← محمود خيل ← اوتمانزي ←
 درويش خيل ← وزير (ل)
- نورزي: ماليزي ← يوسفزي.

نورزي: خليل ← غورياخيل

نورزي، (کويته - پښين - کلات): د عيسی خيلو خيل ← سنتيا ← کاکړ. (ل-ب)

نورزي (کويته - پښين): د تور پښه ← ترين. (ل)

نورزي (کويته - پښين): د ابدال پښه ← ترين. (ل-ب)

نورزي، (کويته - پښين): د بابي خيل ← هوتک ← غلزي. (ل)

نورمحمد خيل: د تورخيلو کورنی ← اسد خيل ← ميتاخان خيل ← کوکي

خيل ← اپريدي. (ل)

نورمحمد خيل: د عيسی خيلو کورنی ← بهرامکه خيل ← بررائيزي ←

اکوزي ← د سوات يوسفزي. (ل)

نورمل خيل: مغدود خيل ← کشرانزي ← عنايت خيل ← کمانزي ←

عثمانزي ← مندر.

نورنگ خيل: بهايي خاني ← سليم خاني ← شمسي خيل ← شيخ

فريد خيل ← شيخ ملي ← ممون خيل ← محمد ← عيسی خيل ←

نيازي.

نورنگ خيل: برت خيل ← دادي خيل ← فيروز خيل ← ميرداد خيل ←

کشاخيل ← ماما ← اچوخيل ← سندر ← سلار ← مروت ← لوانی.

نورنگ خيل: لله خيل ← خوني خيل ← عبدلي ← ميمل خيل ← بهلولزي

← مسعود.

نورنگ خيل: د حکيم خيلو کهول ← بند خيل ← بهلولزي ← ادوخيل ← اديه

خيل ← خروتي. (ل)

نوروز خيل: عباس خيل ← متوخيل ← مارزک ← ادوخيل ← اديه خيل ←

خروتي.

نوروز خيل: يوسف خيل ← اکاخيل ← علي خيل ← ايزب ← برهان ←

غلزي.

نوروز خيل: لالوخيل ← ناخيل ← ترکي ← موسی ← ابراهيم ← غلزي.

نوروز خيل: خواص خيل ← چوهر خيل ← دريا ← بوبن ← ښادي خيل ←

مندک ← ادریس ← سرهنګ ← الا ← خاکو ← نيازي.

- نوروزي: هارون ← ملموټي ← تور ← ترين.
 نوروز خيل (نوروز خيل): د خواجه هوس خيلو خيل ← علي خيل ← (په)
 اورکزيوکې اوسي. (ل)
 نوري: وردگ.
 نوري: اسماعيل ← يوسف ← يونس ← ابوالفرح ← سني ← سرواني.
 نوري خيل: د سارا خيلو خيل ← تتا ← بيتني. (ل)
 نوري خيل: د اوتمان کهول ← ميرامشاه ← ټپيزاد ← دور. (ل)
 نوريزي، (لورلايي): د سليمان خيلو پښه ← غلزي. (ل)
 نوريزي، (د بونير جنوبي برخه): د ماليزيو د دريو پښو څخه يوه پښه ←
 بونير وال. (ل)
 نوريزي: يوسفزي.
 نوري گوتي: احمدزي ← سليمان خيل ← ايزب ← برهان (ابراهيم) ← غلزي.
 نور خيل: بلبل خيل ← حسن خيل ← محمود خيل ← اوتمانزي ← موسی
 درویش خيل ← خدری ← وزیر.
 نوزي (نوحزي) (د غازيخان ديري لوېديځه برخه): د لهرزيو پښه ← موسی
 خيل ← پني. (ل)
 نوزي (نوحزي): د ايسوتيانو تپه. (ل)
 نوشدادزي: حسنزي ← تانوزي ← تور ← عيسی ← زختر ← ابدال ← ترين.
 نوکور خيل (مينه خيل): سنگي (سينگي) ← تني.
 نوکوزي (نکوزي) (د غازيخان ديري لوېديځه سيمه): د لهرزيو پښه ←
 موسی خيل ← پني. (ل)
 نوناخيل: مروت ← لواني.
 نوناخيل: (نونوخيل) د بهلولزيو پښه ← مسعود. (ل)
 نوناخيل: د ټپيايي خيل ← ټپيزاد ← دور. (ل)
 نونه خيل: د بلي خيلو کورنۍ ← بنادي خيل ← بوراخيل ← محمود خيل ←
 اوتمانزي ← درویش خيل ← وزیر. (ل)

نونه خيل: د ايدر خيلو کورنۍ ← علي خيل ← خدر خيل ← محمود خيل ←
اوتمازي ← دروېش خيل ← وزير. (ل)
نونه خيل: د ميرخان خيلو کورنۍ ← اسد خيل ← ووزي خيل ←
محمود خيل ← اوتمازي ← دروېش خيل ← وزير. (ل)
نونه خيل: شاميري ← توري خيل ← براهيم خيل ← اوتمازي ← دروېش
خيل ← وزير.

نهار، (دغازيخان ديره او ختران سره): يو پښتون کام دی. (ل)

نھاكي (يوسف کور): د ابراهيم خيلو خيل ← کمالي حلیمزي ← مومند (ل)

نهر خيل: کاسي خيل ← عمر خيل ← مشاني ← نيازي.

نيازون: حميم ← عمر ← ودم ← چاد ← شيراني.

نيازي، (ژوب): د سليمان خيلو پښه ← غلزي. (ل)

نيازي، (ژوب): د ناصرو پښه ← غلزي. (ل)

نيازي، (خراسان او ديره جات): يو پوونده مهاجر کام دی چې د پوونده

لوانيو سره يې خټه شريکه ده. په دغو څانگو ويشل شوي دي:

ممرز خيل، نورخان خيل - مسود خيل - علي خيل - ملاخيل - د دوی

نورې څلور پښې دا دي: عيسی خيل - قمر مشان - کوندي - سرهان -

دوی په مرکزي سيمو کې د عيسی خيلو او کلا باغ - میانوري او

بنو... اونورو کې ميشيته دي. (ل - ب)

نیاست خيل: د اياخيلو کهول ← اشازي ← الياسزي ← بونيروال. (ل)

نيرب خيل: منزي ← سليمان خيل ← حيجب (ايزب) ← برهان ← غلزي.

نيزب خيل: سمراز (سرانه) ← سليمان خيل ← حيجب (ايزاب) ← برهان ←

غلزي.

ينزي: گوربز.

نيسانې، (لورلايي): د زام خيل ← سپين ← ترين. (ل)

نيکبال: (يوه څانگه ده چې شاگي سره اوسي) ← توري خيل ← اوتمازي ←

دروېش خيل ← وزير. (ل)

نيکي خيل: (نيکپي خيل وگورئ)

- نيکپي خيل: عموخيل ← اباخيل ← مشرانزي ← عنايت خيل ← کمالزي
← عثمانزي ← مندر.
- نيکپي خيل (نيکپي خيل) (د سوات سيند ښۍ خواته): د خوازه زيوخيل ←
اکوزي ← د سوات يوسفزي. (ل - ب)
- نيکختاني: ملموني ← تور ← ترين.
- نيک خيل: اکاخيل ← محمودزي ← رزږ ← مندر.
- نيکزام خيل: د تورسپار کهول ← گلي ← ادم خيل ← اپريدي. (ل)
- نيکزام خيل: د ولي خيلوکورنۍ ← علي خيل ← شيخمل خيل ← قمبرخيل
← اپريدي. (ل)
- نيکزن خيل: بدي خيل اوبتي خيل د نيکزن په نامه يادېږي. (دواړه
وگورئ)
- نيکسان خيل: د نوناخيلوخيل ← بهلولزي ← مسعود. (ل)
- نيکسان خيل: د شيرخيلوکورنۍ ← هيبت خيل ← نوناخيل ← بهلولزي ←
مسعود. (ل)
- نيکظن خيل: شاهي خيل ← مندوزي ← اکاخيل ← علي خيل ← ايزب ←
برهان ← غلزي.
- نيکم خيل: د بيزن خيلوکورنۍ ← بنادي خيل ← نصرالدين ← کالوخيل ←
احمدزي ← درويش خيل ← وزير. (ل)
- نيکنام خيل: مموزي ← اکاخيل ← علي خيل ← ايزب ← برهان (ابراهيم)
غلزي.
- نيکنام خيل: سيدخيل ← بازيدخيل ← حسام ← دولتزي ← امازي ←
عثمانزي ← مندر.
- نيکنام خيل: محمدخيل ← عمرخيل ← زلوزي ← سدوزي ← اوتمانزي ←
عثمانزي ← مندر.
- نيکنام خيل: شيخمل خيل ← پيرکزي ← چارسده ← اکازي ← اوتمانزي
← عثمانزي ← مندر.

نيکنامزي، (د غازيخان ديري لوېديځ ته): د حمزه زيوخيل ← بل خيل ←

موسی خيل ← پني (ل)

نيکنامزي، (لورلايي): دوينځي خيل ← سپين ← ترين (ل)

نيکنامزي، (لورلايي): د ايسوتيانو تپه (ل)

نيکوزي، (کوټه - پښين): د حميد زيوکھول ← اخکزي ← ابدال ← ترين (ل)

نيکوزي: مندکي ← داودزي ← دولتيار ← غورياخيل ← اپريدي (ل)

نيکي خيل: د حسن خيلوکورځی ← پځي ← بوډی ← زخه خيل ←

اپريدي (ل)

نيکي خيل: يعقوبي ← زیده خيل ← ملکزي ← رزر ← مندر.

نيکي خيل: برهيمزي ← اکازي ← اوتمانزي ← عثمانزي ← مندر.

نيکي خيل: جلواني.

پښتني قبېلي او خېلونه

وارخيل: د درې پلاري كورنۍ - پايندي - نصرالدين - زخه خيل -
اږيږدي. (ل)

واړه دره (وړه دره): موسى خيل - منگل.

واړه ماموند (وور ماموند)، (وتلي وادي كې)، د ماموندو پښه -
تركاني. (ل)

واله دين: غورزي - سورياني.

والي خيل: لگن خيل - موسى - تركي - موسى - غلزي.

والي وال: اوتمانخيل - مروت - لواني.

وېرزي: توريان.

وت خيل، (د ژمي د اسماعيل خان ديري په تپه كې اوسي): د ناصرو پښه
غلزي (پوونده). (ل)

وت خيل: موت خيل - سرازخيل - سليمانخيل - غلزي

وتر: د برقوم كهول - حسوخيل - ماليزاد - دور. (ل)

وتر: ميري خيل - بركويت - تري - تورمان - لقمان. (ختك)

وتك خيل: بنده خيل - حاجي خيل - تني.

وتكزي: لودي خيل - دلازاك. (دله زاك)

وتكزي: جمشيدى - گار - بنگش.

وتوخيل: مليزي - قيصرخيل - سليمانخيل - غلزي.

وتوزي: سورياني - خوښكي - زمند.

وته خيل: ادريس - سرهنگ - الا - خاكو - نيازي.

وتي خيل: د ميري - خيلو كورنۍ - لنډ - ملخ - ماليزاد - دور. (ل)

وتيزى: د مموزيو (محمدزيو) پښه - زمينت. (ل)

وجي خيل: د شينگي خيل - بهلولزي - مسعود. (ل)

وجي خيل: د حيدري كهول - چهارخيل - شمن خيل - مسعود. (ل)

وچك خيل: د ميتاخيلو كورنۍ - بديوي - خيلي خيل - شمن خيل -

مسعود. (ل)

- وچ غور: څنډی خیل ← احمدزي ← غلجي.
 وچي خیل: ملایي ← شينگي ← بهلولزي ← مسعود.
 ووت کور: د پابندي کهول ← نصرالدين ← زخه خیل ← اږيډي. (ل)
 ودر: سکندر خیل ← اسماعيلزي ← امازي ← عثمانزي ← مندر
 و دم خیل: (ادم خیل وگورئ). (ل)
 ودير، (دکونړ سيند سره) د ساپيو پښه ← (په مومندوکې اوسي). (ل-ب)
 ودير: سامي ← پني.
 ودين خیل: د خزر خیلو کورنۍ ← علي خان خیل ← سرکي خیل ← مده
 خیل ← ابراهيم خیل ← اوتمانزي ← درویش خیل ← وزير. (ل)
 ورپي. اورمې.
 وردگ (کوټه - پشین - لورلایي) د غلزيو تپه. (ل)
 وردگ: کودي ← کرلایي
 ورشي: مندر ← گلزي ← بارک ← ياسين خیل ← ميراخيل ← برکويت ←
 تري ← تورمان ← لقمان. (ختک)
 ورغاره: د کره خیلو کورنۍ ← غيبي خیل ← بیکري ← سپاه ← اږيډي. (ل)
 ورغړ، (ورغړ - میدکي): (ابراهيم خیلو وزير و سره و صلي)، ويل کېږي چې
 دوی سادات دي. (ل)
 ورکن خیل: ايب خیلو کهول ← سالازي ← الياسزي ← بونيروال. (ل)
 ورگير: د دينا پښه ← بيتني. (ل)
 ورمز خیل: سرياني ← اږيډي. (ل)
 وروزي (تورغر): د سوات د ديشوالو تپه. (ل)
 ورياخون: ابي (ابي يا ايوبي): موسی خیل ← منگل.
 ورياخيل: د علي خیلو کهول ← بوبک ← دينا ← بيتني. (ل)
 ورياخيل: مموزي ← اکاخيل ← علي خیل ← ايزب ← برهان (ابراهيم) ←
 غلزي.
 وريازي: واړه مامومند ← مامومند ← ترکانی.

- ورېکي: د احمد خیلو کورنۍ ← زیره خیل ← امزوني ← ماليزاد ← دور. (ل)
وزر يا رخ: مندر ← يوسفزي.
- ور دوربي خیل: د دوربي خیلو کهول ← قمبر خیل ← قمبر خیل ←
اپريدي. (ل)
- ور سپون: د بيتني يوه تپه ده. (ل - ب)
- ور عثمان خیل: د عثمان خیلو کهول ← برانيزي ← اکوزي ← د سوات
يوسفزي. (ل)
- وروکي: د ايديا خیلو کورنۍ ← جاني خیل ← ولي خیل ← اوتمانزي ←
درويش خیل ← وزير. (ل - ب)
- وروکي (د ژمي د اسماعيل خان ديري په خانه کې اوسي): (کوچيان) د سين
خیلو خیل ← مياخیل ← لوانې (پوونده). (ل - ب)
- وروکي: باره خیل ← شمروزي ← خضرزي ← رزب ← مندر.
- وروکي: د دينا پښه ← بيتني. (ل - ب)
- وروکي عليخان خیل: (د غه نوم نعمت خیلو ← خواجه احمد خیل ← او
جانبيک خیلو ته ورکړل شوی دی) د علي خاني خیلو کورنۍ ←
سرکي خیل ← مداخیل ← ابراهيم خیل ← اوتمانزي ← درویش
خیل ← وزير. (ل)
- وره دره: موسی خیل ← منگل.
- وره سپرکي: سپرکي دره ← جاني خیل ← منگل.
- وزر خیل: د کيکي خیلو کورنۍ ← محمد خیل ← ماليزاد ← دور. (ل)
- وزر خیل: ميرزاخیل ← اسد خیل ← ووزي خیل ← محمود خیل ← اوتمانزي
← موسی درویش ← خدری ← وزير. (ل - ب)
- وزي خیل: د شمل کهول ← حسن خیل ← ماليزاد ← دور. (ل)
- وزير، (په خوگياڼيو کې د وزيرو مېشته خپلونه دادي): (پره خیل، احمد
خیل، گيره خیل، شورا خیل، ميرزاخیل، بامه خیل او گيري خیل
علاوه پر دغو خپلونو په وزيرو کې نور غټ او واړه خپلونه او

زیلی شته لکه: پیره خیل، خوازه خیل او احمد خیل یې غټ خیلونه دي.

پیره خیل: پتمه خیل، خالي خیل، حسین خیل

خوازه خیل: چنجي خیل، قمبر خیل، ماما خیل

احمد خیل: (۱) بهایي خیل، عزیز خیل، تالي خیل، میرزا خیل

(۱) بهایي خیل: شورو خیل، عثمان خیل، مجنون خیل، کریم

خیل

شهابي، مکنګ خیل، تپي خیل او نورې زیلی شته (۱)

وزیر، (اورمړ او نور هم په کي شامل دي): یو پښتون کام دی چې د اباسین د

لوېدیځ نه تر کرمرې د سیند څخه تر تیل پورې او د گومل درې پورې

اوسي. دوی په دوه اصلي برخو ویشل شوي دي. درویش خیل او

بل مسعود. درویش خیل په احمدزیو او اوتمانزیو ویشل شوي

دي. دغه درې واړه څانګې (مسعود، اوتمانزي او احمدزي دي

چې یو له بل سره شریک صفتونه لري. دوه نور پښتانه کامونه:

ګریز او لیلی چې د سپین غره په شمالي برخه کې اوسي د وزیرو

له نسب څخه دي. ګریز یو شمیر لر اوسېږي. په عمومي ډول سره

د وزیرونوم یوازې درویش خیلو ته ویل کېږي: سلیمان ← ککي ←

کرلابي. (ل - ب)

وزیر خیل: شوزي خیل ← خوګرې ← سیناور ← سمی ← کیوي ← شیتک.

وزیر خیل: د پوونده دو تانیو تپه ده (ل)

وزیر خیل: د علي خیلو کورنۍ ← براهیم خیل ← امزوني ← مالیزاد ←

دور. (ل)

وزیرزي، (لورلابي): د نوحریو پښه ← ایسوتیان. (ل)

وزیر کور: د شاه منصور خیلو کهول ← دادوخیل ← ترکیزي ← مومند. (ل)

(۱) - استاد شرافت الله خان او مصري خان مسلم خوګیاني سره مصاحبې

نوبت وزیر خوګیاني نه دي د لابي وزیر اولاده ورغلي له خوګیانيو سره اړولي دي. لابی د خدري ورور د

وزیر خوی د خپل وروره خپه شوې او تللې د سپین غره په شمال کې یې د خوګیانيو سره اړولي او

خوګیاني گڼلې شي د پښتنو قبیلو شجري. م. ج. سیال مومند. مخونه ۲۱۲ او ۲۱۳

پښتني قبيلې او خېلونه

- وزیرګي: د ګیډي خیلو څانګه، مانزې، علیزې، مسعود. (ل)
- وش خیل: اکاخیل، علي خیل، ایزب، برهان (ابراهیم)، غلزې، وشک، شمیزې، حسینزې، سوریانې، خویشکي، زمند.
- وصل خیل: د پایندي کهول، نصرالدین، زخه خیل، اپریدی. (ل)
- وطن خیل: ګنډاري، پرباد خیل، کمبل خیل، هاتي خیل، سین خیل، احمدزې، درویش خیل، وزیر.
- ولام خیل: د شمسي خیلو کورنۍ، تاجیاخیل، بومي خیل، نصرالدین، کالوخیل، احمدزې، درویش خیل، وزیر. (ل)
- ولایت خیل: فتح خیل، هوتي خیل، ملي خیل، سالارزې، الیاسزې، موسی، یوسفزې.
- ولایت کور: د سنگر خیلو کهول، یوسف خیل، عیسی خیل، مومند. (ل)
- ولس خیل: د مستوخیلو کهول، مسوزې، اورکزې. (ل)
- ولک خیل: درسلي، درزي خیل، محمود خیل، اوتمانزې، درویش خیل، وزیر. (ل - ب)
- ولک خیل: بنده خیل، خیبی خیل، مریزې، تېي.
- ولوخیل: جلال خیل، ملي خیل، سالارزې، الیاسزې، موسی، یوسفزې.
- وله خیل: د سردې خیلو کورنۍ، بکاخیل، ولي خیل، اوتمانزې، درویش خیل، وزیر. (ل)
- وله خیل: ملیزې، موسکي، پوک، سوریانې.
- وله خیل: سوري خیل، بکاخیل، ولي خیل، اوتمانزې، درویش خیل، وزیر.
- ولي بیګ خیل: د احمد بیګ خیلو کورنۍ، محب خیل، شیخي، اني، بودې، زخه خیل، اپریدی. (ل)
- ولي بیګ خیل: د فتح خیلو کورنۍ، میري خیل، بودې، زخه خیل، اپریدی. (ل)
- ولي بیګ خیل: د متخان خیلو کورنۍ، قمبرخیل، اپریدی. (ل)

- ولي بيگ کور: د گنداو د حلیمزیو پښه ← مومند. (ل)
- ولي خیل: د پڅي کهول ← بودي ← زخه خیل ← اپريدي. (ل)
- ولي خیل: د اسد خیلو کهول ← میتاخان خیل ← کوكي خیل ← اپريدي. (ل)
- ولي خیل: د میرغټ خیلو کورنۍ ← باسي خیل ← کمال خیل ← صاحب خان ← اکاخیل ← اپريدي. (ل)
- ولي خیل (د خرمانی سیند سره): داش خیلو کورنۍ ← مسوزي ← لښکرزي ← اورکزي. (ل)
- ولي خیل: د میامی خیلو کهول ← شینگی ← بهلولزي ← مسعود. (ل)
- ولي خیل: د دریوسترو پښو څخه یوه پښه ده (محمود خیل ← ابراهیم خیل ← ولي خیل): د اوتمانزیو تپه ← درویش خیل ← وزیر. (ل - ب)
- ولي خیل: د میرداد خیلو کورنۍ ← عبدالرحمن خیل ← نوناخیل ← مسعود. (ل)
- ولي خیل: خوکرې (سوکري) ← سینا ور ← سمی ← کیوي ← شیتک.
- ولي خیل: اختر خیل ← برهم خیل ← تولاخیل ← خدران.
- ولي خیل: اکاخیل ← محمودزي ← رزږ ← مندر.
- ولي خیل: گدای ← لنډ ← ملخ ← دوږ. (وصلې)
- ولي خیل: هیبت خیل ← اسماعیل خیل ← بهمري ← اوتمانخیل ← برهان.
- ولي خیل: عظمت خیل ← معیب خیل ← شهاب خیل ← راجوخیل ← برمزید ← سکندر خیل ← حدوخیل ← سندر ← سلار ← مروت ← لوانې.
- ولي خیل: الدرزي ← متیزي ← منصور ← گدون ← کاکړ.
- ولي خیل: درې خیل ← خواجه خیل ← خوکنې.
- ولیداد خیل: دکولي خیلو کهول ← ملک الدین خیل ← ملک الدین خیل ← اپريدي. (ل)
- ولیداد خیل: د زخو خیلو کورنۍ ← جنه خوري ← حسن خیل ← ادم خیل ← اپريدي. (ل)

- وليداد خيل: د حلال خيلو کورنۍ ← کيمل خيل ← اورمزخيل ← سپاه ←
 اږيډي. (ل)
- وليدادخيل: د مټکي پښه ← اوتمانخيل. (ل)
- وليدادخيل: د للي خيلو کورنۍ ← عبدلي ← ايمل خيل ← بهلولزي ←
 مسعود. (ل)
- وليداد کور: د مامون کور کهول ← کندي ← عيسى خيل ← مومند. (ل)
- وليدخيل: د مالي خيلو خانگه ← دچې خيل ← پالي خيل ← ماڼزي ←
 عليزي ← مسعود. (ل)
- وليد خيل: ممه خيل ← دولت خوازي (تاويزي يا دلخوازي) ← بهرام ←
 سلار ← مروت ← لوانې.
- وليدک: بوله خيل ← سرکي خيل ← سين خيل ← احمدزي ← درويش خيل
 ← وزير.
- وليدوکي: د بويو خيلو کورنۍ ← مالي خيل ← شيخ حسن ← تاجې خيل ←
 بومي ← نصربي ← احمدزي ← درويش خيل ← وزير. (ل)
- وليزي (سنجوي): د حيدرزيو کورنۍ ← نتوزي ← حسن خيل ← دومر ←
 سنزرخيل ← کاکړ. (ل)
- وليزي، (کويته - پشين): د اشيزيو کهول ← اخکزي ← ابدال ← ترين. (ل)
- وليزي، (لورلايي): د شابوزيو کورنۍ ← مارمه خيل ← عربي خيل ←
 سنزرخيل ← کاکړ. (ل)
- وليزي: نصرتزي ← بارکزي ← زيرک.
- ولي کور: د اصف خيلو کورنۍ ← دلخاکور ← دادوخيل ← ترکزي ←
 مومند.
- ولپکي: علي خاني ← کمبل خيل ← هتي خيل ← سين خيل ← احمدزي ←
 درويش خيل ← وزير. (ل - ب)
- ولي محمد کور (لوی شلمان - وزير کور او حسن کور سره): د شاه منصور
 خيلو کهول ← دادوخيل ← ترکزي ← مومند. (ل)
- وليني (وليانې، لورلايي): د رخنالو پښه ← لوني. (ل)

وندغري: د لنډي خیلوخیل ← سپاه ← اپريدي (ل)

ونده خیل: ماليو ← منداخیل ← سورياني

وند: کمبر خیل ← اپريدي

وني خیل، (بنوسيمه): د کونډی کورنی ← پير به خیل ← هتي خیل ← شين

خیل ← (سين خیل) ← احمدزي ← درویش خیل ← وزير (ل)

ووپ: (واړه وگورئ) (ل)

ووژي خیل (درزي خیل) - (خيسوراوکسيو): محمود خیل ← اوتمانزي ←

موسی درویش ← خدري ← وزير (ل - ب)

وولکدخیل: عیسی خیل ← دوسلي ← ووژي خیل ← محمود خیل ←

اوتمانزي ← موسی درویش ← خدري ← وزير

وهاب کور: د گنداو د حلیمزيو د پښې يوه خانگه ده ← مومند (دوی د

رسول کورسره اپیکي لري) (ل)

وهرمه خیل: واله دين ← غرضي ← غورزي ← سوراني

وينچي (وينخي یا اومچي) - (لورلايي - سيوی): د سپين پښه ← ترين (ل)

پښتنې قبيلې او خپلونه

هاتهي خيل: علي خان ← قلمي خيل ← برت خيل ← دادي خيل ←
فيروز خيل ← ميرداد خيل ← کشاخيل ← ماما ← اچو خيل ←
سندر ← سلار ← مروت ← لوانې.

هاتهي خيل: بدر خيل ← جبار خيل ← گلي خيل ← متک ← عيسک خيل
← ميرداد خيل ← کشاخيل ← ماما ← اچو خيل ← سندر ← سلار ←
مروت ← لوانې.

هاتهي خيل: دريا ← محب ← خوجه ← کلاچ ← لاجي ← تري ← زکو ←
بهرت ← سرهنگ ← الا ← خالو ← نيازي.
هاتهي خيل: جانه ← تازه خان ← سجان خان ← کلاچ ← مشکه ←
داود خيل ← اکاهي ← مشاني ← نيازي.

هاتي خان خيل: بنادي خيل ← بوبک ← دنا ← کجين ← بيتني.

هاتي خيل: سکندر خيل ← عيسکي ← سمې ← کيوي ← شيتک.
هاتي خيل: تفل خيل ← تپي ← سمې ← کيوي ← شيتک.

هاتي خيل: کوډي خيل ← امنزي ← بارک ← ياسين خيل ← ميري خيل ←
برکويت ← تري ← تورمان ← لقمان (ختک).

هاتي خيل: سين خيل ← احمدزي ← درويش خيل ← وزير.

هاديزي، (ژوب): (شيخ وگوري)، (ل)

هاديزي: د لډو خيل ← اخوال ← لوانې، (ل)

هارون خيل: يزبزي ← سيسده ← بهمري ← اوتمان خيل ← برهان.

هارون خيل: پايو خيل ← ميرخان خيل ← مارزک ← ادو خيل ← اديه خيل ←

خروتي

هارون خيل، (ژوب - کويته - پشين - سيوي): سنتيا ← کاکړ، (ل)

هارونزي، (لورلايي - ژوب): د سرگره پښه ← کاکړ، (ل)

هارونزي - (سيوي - لورلايي): د ملکز يو خيل ← غونجې خيل ← زرغون، (ل)

هارونزي: ملموني ← تور ← ترين

هاروني: جلالزي ← اوود ← ترکي ← موسی ← ابراهيم ← غلزي

هاشم خيل: خاخي

هاشم خيل: تپي ← نورر ← ميري ← كيوي ← شيتك.
 هاشم كور: د شهباز كور كورنۍ ← موسی خيل ← سپاه ← بيزي ←
 مومند (ل)

هاشم كور: خويزي ← د خدي خيلو خيل ← خويزي ← مومند. (ل)

هاشم كور: د اوتمانزيو پښه ← د مومندو له پښې څخه دي. (ل)

هاوزي: تور ← عيسی ← زختر ← ابدال ← ترين.

هتلول خيل: شيرخيل ← دولت خوازي ← (تاويزي يا دلخواه زي) ← بهرام
 ← سلار ← مروت ← لوانی.

هتي خيل (ايتي خيل) (بنو سيمه - تل - شخي - برملا او واڼه): د شين خيلو

(سين خيل) خيل ← احمدزي ← درويش خيل ← وزير. (ل)

هجوم كور: ولو خيل ← جلال خيل ← ملي خيل ← سالارزي ← الياسزي ←
 موسی ← يوسفزي.

هديا: ابا بكرزي ← هارون ← ملموني ← تور ← ترين.

هدو (كور) (كوپته - پښين): د غيبيزي كورنۍ ← ماليزي ← اڅكزي ← ابدال
 ← ترين. (ل)

هدو خيل: خوگا خيل (خگا خيل): عثمان خيل ← بايزي ← موسی زي ←
 مومند.

هده خيل (ادا خيل): عمر خيل ← څاخي.

هروزان خيل: حسن خيل ← حمزه خيل ← ببلل ← موسی خيل ← سرهنگ
 ← پښي.

هرمز: سه پای ← اولاخيل ← ماپي ← عثمان (اږيډي).

هرمز: ميانی ← دوم ← چاد ← شيراني.

هرپال (برغه): چاد ← شيراني. (ل)

هريزي: (حريزي وگورئ). (ل - ب)

هزارب (كوچيان): د دويزيو پښه ← (پوونده). (ل - ب)

هزارميل: اوريه خيل ← بهادينزي ← محمد ← عيسی خيل ← نيازي.

- هزارنوخیل: د میرداد خیلو کهول ← عبدالرحمن خیل ← نوناخیل ←
 بهلولزي ← مسعود (ل)
- هشتي خیل: بايزي ← امير ← گار ← بنگش
- هگي خیل: بویاخیل ← علیزي ← اوتمانزي ← عثمان ← مندر
- هلال بابا (کور): د قاسم خیلو کورنی ← موسی خیل ← سپاه ← بیزي ←
 مومند (ل)
- هلال خیل: د کیمل خیلو کهول ← اورمزخیل ← سپاه ← اپریدی (ل)
- هلال خیل: مرکي خیل ← شیرزاد ← خوگیانی
- هلال زي، (لورلایي): د سماني خیل ← سپین ← ترین (ل)
- هلال زي، (د غازي خان دهرې لوېدیځ ته): د انيزي کهول ← حسن خیل ←
 بل خیل ← موسی خیل ← پني (ل - ب)
- هله خیل: احمدخیل ← بریاخیل ← محمودزي ← رزې ← مندر
- همایون خیل: عمر ← دلاور ← پتول ← ابراهیم ← سرمست ← ادهم ← عمر
 ← خواجه ← سنبل ← نیازی
- همایون خیل: احمدخیل ← تاجې خیل ← خواص خیل ← چوهرې خیل ←
 دریا ← بوین ← بنادي خیل ← مندک ← ادریس ← سرهنگ ← الا
 ← خاکو ← نیازی
- همت خان (کور): (ایمت خان وگوری)
- همت خیل: بارکدین خیل ← گیلدي خیل ← جلالزي ← اود ← ترکی ←
 موسی ← ابراهیم ← غلزي
- همداني: چاکي ← ثریاني ← ورسیون ← بیتني
- همدانزي (عمرانزي): (کویته - پښین): د پیریزون خیل ← سنزرخیل ←
 کاکړ (ل)
- همري: اوتمانخیل ← برهان
- همر (خیل): داوي ← داني ← غرغښتي
- همر (خیل): ستریاني ← (اوستریاني یا ستوریاني)
- همزاني: بردور (ل)

همزه خیل: (حمزه خیل وگورئ)

همزه کور: (حمزه کور وگورئ)

همسایه: اورگزي. (ل)

همل خیل: عمر خیل ← غازي خیل ← شيخ عمر خیل ← ملكمير ←

ملتانې خیل ← بهادینزي ← محمد ← عیسی خیل ← نیازی.

همل خیل: سکندر خیل ← عيسکي ← سمی ← کيوي ← شيتک.

هميش خیل: پير خیل ← دولت خیل ← موسی ← ترکی ← موسی ← ابراهيم ← غلزي.

هميش خیل: اکا خیل ← علي خیل ← ايزب ← برهان ← غلزي.

هندال خیل: نظر خیل ← خدر خیل ← جلو خیل ← فتح خان ← سلطان خیل

← سرهنګ ← الا ← خاکو ← نیازی.

هندبیک: فتح خان ← وهرمه خیل ← واله دين ← عرضي ← سوراني.

هندي خیل: د تور کورنۍ ← جاني خیل ← ولي خیل ← اوتمانزي ←

درويش خیل ← وزير. (ل)

هنګو خیل، (بنوسيمه): د دودي خیلو کورنۍ ← خندر خان خیل ← هتي خیل

← شين خیل (سين خیل) ← احمدزي ← درویش خیل ← وزير. (ل)

هنګي خیل: بسيا خیل ← مندا خیل ← سوراني.

هنې: کودي ← کرلبي.

هنې: د بيريزون خیل ← سنزر خیل ← کاکړ. (ل)

هوازي: اسحاق ← مير ← عیسی ← زختر ← ابدال ← ترين.

هوازي: میرانزي ← رستم ← رهمند ← توخي.

هوټک: بارو ← ټولر (ټوران) غلزي.

هوټک: سنبل ← نیازی.

هوټکزي: محمدزي ← یونس خیل ← رهمند ← توخي.

هوټکزي، (کوټه - پښين): د غلزيو ټپه. (ل)

هوټکزي، (کوټه - پښين): د بابي خیل ← هوټک ← غلزي. (ل)

پېښتې قبېلې او خېلونه

هوتملاني، (کويټه - پښين)، (لورلايي، سيوی)، د ونچې خيل ← سپين ←
ترين (ل)

هوټي (هوني): ټي خيل ← انوخیل ← برکويت ← تري ← تورمان ← لقمان
(ختک)

هوټي خيل: ملي خيل ← سالارزي ← الياسزي ← موسی ← يوسفزي
هوټيزي: زمبست ← هني

هوټيز، (کويټه - پښين): د سيگي خيل ← تور ← ترين (ل)

هوټيزي، (لورلايي): د ماليزيوخیل ← رخنوال ← لواني: (ل)

هود: لواني

هودخيل: غلزي

هودخيل: بوباخيل ← دنا ← کجين ← بيتني

هورمز: د ماليزاد پښه ← دور: (ل)

هوږي خيل: دگرېزي کهول ← دريه خيل ← ماليزاد ← دور (ل - ب)

هوس خيل: ازارخيل ← مهنډرخيل ← مموخيل ← خدوخیل ← سنډر ←

سلار ← مروت ← لواني

هوس خيل: خدرخيل ← مسعود خيل ← ميري خيل ← مانډخيل ← غرني

خيل ← توتيزي ← بهرام ← سلار ← مروت ← لواني

هوس خيل: ريدي خيل ← اختون خيل ← ايسپ خيل ← بيدخيل ← خدران

هومر: احمد ← سيداني ← ودم ← چاد ← شيراني

هوید (اود): شيتک ← کرلايي

هيبت خيل: علي خيل ← ساهنگ ← پني

هيبت خيل: اينخل ← سيتاور ← سمی ← کيوي ← شيتک

هيبت خيل: علي خيل ← ساهنگ ← پني ← دانی

هيبت خيل: شهبازخان ← خادی خان ← محمدخيل ← الهدادخيل ←

مغدودخيل ← کشرانزي ← عنایت خيل ← کمالزي ← عثمانزي ←

مندر

هېبت خيل: اسماعيل خيل ← بهمري ← اوتمانخيل ← برهان.
 هېبت خيل: ابراهيم ← بازيد ← مانيزي ← رزب ← مندر.
 هېبت خيل: خضرخيل ← خاني خيل ← محمود زي (ماموزي) ← رزب
 (زختر) ← مندر.

هېبت خيل: ترکي ← بنګي خيل ← ساغري ← بولاقي ← لقمان. (خټک)
 هېبت خيل: ماتک خيل ← حسن خيل ← عيسکي ← سمې ← کيوي ←
 شيتک.

هېبت خيل: درداني ← ووژي خيل ← محمود خيل (مميټ خيل) ←
 اوتمانزي ← موسی درویش ← خدری ← وزیر. (ل-ب)
 هېبت خيل: شهبازخيل ← مندوزي ← اکاخيل ← علي خيل ← ايزب ←
 برهان ← غلزي.

هېبت خيل: د جواکي خيل ← ادم خيل ← اپريدي. (ل)
 هېبت خيل: د اکاخيلو کورنی ← اسماعيلزي ← دولتزي ← مليزي ←
 بونيروال. (ل)

هېبت خيل: د نوناخيلو خيل ← بهلولزي ← مسعود. (ل-ب)
 هېبت زي، (کويته - پښين): د حميدزيوکھول ← اخکزي ← ابدال ←
 ترين. (ل)

هېبتزي، (لورلايي): ماريني خيل ← سپين ← ترين. (ل)
 هېبتي: د توري خيلو کھول ← ابراهيم خيل ← اوتمانزي ← درویش خيل ←
 وزير. (ل)

هېبتي خيل: مل خيل ← توري خيل ← براهيم خيل ← اوتمانزي ← درویش
 خيل ← وزير.

هېبچ خيل: د خرمنچ خيلو يوه خانګه ده ← شينګي ← بهلولزي ←
 مسعود. (ل)

هېبوخيل: موسی خيل ← بابکرخيل ← کنازي ← اوتمانزي ← عثمانزي ←
 مندر.

هېبت

هېبو خيل. برهيم خيل ← بوباخيل ← عليزي ← اوتمانزي ← عثمانزي ← مندر

هېبي (ايبې يا ايوبې): موسى خيل ← منگل

هېبي: لښکرزي ← اورکزي.

هیکل زي: اباکرزي ← هارون ← ملموني ← تور ← ترين.

هیرمز: خدي ← کښتني دوپ. (ل)

هيمل خيل: سناخيل ← سيسده ← کنازي ← اوتمانزي ← عثمانزي ← مندر.

هيمل خيل: سکندر خيل ← عيسکي ← سمې ← کيوي ← شيتک.

هيمل خيل: هوتي خيل ← ملي خيل ← سالارزي ← الياسزي ← موسى ← يوسفزي.

هيندولي خيل: دمخي خيلوکهول ← کریم خيل ← علي ← کاکاخيل ← بومي
← نصري ← کالو خيل ← احمدزي ← درويش خيل ← وزير. (ل)

ياخيل: عايشه زي ← سمې ← الياسزې ← موي ← يوسفزي.
ياخيل (د ژمي د اسماعيل خان ديري په پښال کې اوسي): د ناصرو پښه
← غلزي (پوونده). (ل)

ياخيل (اياخيل): د بېوخيلو کهول ← ادينزي ← خوازه زي ← اکوزي ← د
سوات يوسفزي. (ل)

ياخيل، (ژوب): د خروتو پښه ← غلزي (پوونده هم لري). (ل)
يادگار خيل: عيسی خيل ← عثمان خيل ← بايزي ← برمومند ← مومند.

ياران خيل: شيخمل خيل ← قنبر خيل ← ميراحمد خيل ← فيروز خيل ←
اولاخيل ← ماپي ← عثمان (اږيډي). (ل - ب)

يارخان خيل: د قاسم خيلو کورنۍ ← قيمت خيل ← جواکي ← ادم خيل
← اږيډي. (ل)

يارخان خيل: د مموزيو خيل ← ميشتيان (په اورکزيوکې اوسي). (ل)
ياردل (کور) د کدي کور خيل ← گنداو حليمزي ← مومند. (ل)
يارعلي خيل: عمرخان خيل ← اسماعيل خيل ← بهمزي ← اوتمانخيل ←
برهان.

يارعلي خيل: د کمري خيل (کمرخيل) پښه ← اږيډي. (ل)
يارگل: بنادي خيل ← استاني خيل ← کاسي خيل ← عمرخيل ← مشاني
← نيازي.

يارگل خيل: بېوخيل ← سرمست خيل ← دادي خان ← کاسي خيل ←
عمرخيل ← مشاني ← نيازي.

يارگل خيل: د کمال الدين کورنۍ ← شيخ بازيدخيل ← ايسپ خيل ←
زالي خيل ← بومي ← نصريسي ← کالوخيل ← احمدزي ←
درويش خيل ← وزير. (ل)

يارل: شپيلي خيل يو بل نوم دی (ويي گوري). (ل)
يارمحمد خيل: د بنادي خيل کورنۍ ← قاسم خيل ← چهارخيل ← شمن
خيل ← مسعود. (ل)

پښتني قبيلې او خېلونه

يارمحمد خيل: کرماخيل ← میراحمدخيل ← فیروزخيل ← اولاخيل ←
ماپي ← عثمان. (اپريدي)

يارو: محمدزي ← نورالدینزي ← بارکزي

ياروخيل: بنادي خيل ← مندک ← ادریس ← سرهنگ ← الا ← خاکو ←
نيازي.

يارو خيل: علي خيل ← چوهرخيل ← دريا ← بوبن ← بنادي خيل ←
مندک ← ادریس ← سرهنگ ← الا ← خاکو ← نيازي.

ياروخيل: مندوزي ← اکاخيل ← علي خيل ← ايزب ← برهان. (ابراهيم)
← غلزي.

ياروزي: بوستانزي ← زنگي ← شکر ← اليکوزي.

ياري خيل: لويه سپرکي ← سپرکي دره ← جاني خيل ← منگل.

ياري (ياري): بلزي ← غوره دره ← جاني خيل ← منگل.

ياسين (خيل): موسی خيل ← اسماعيل خيل ← تپي.

ياسين خيل: ميري خيل ← برکويت ← تري ← تورمان ← لقمان. (ختک)

ياسين خيل: څيني ← بتي خيل ← انو خيل ← برکويت ← تري ←
تورمان ← لقمان. (ختک).

ياسين خيل: ماماخيل ← لوانبي.

ياسين خيل: ذکر يا خيل ← يعقوب خيل ← دله زاک.

ياسين خيل: کيوي ← سنجر ← تفوت ← کاکړ.

ياسين خيل: شاهوخيل ← اسحاق ← عمرخيل ← پرنګي ← سياني ←
ابراهيم لودي.

ياسين خيل: موسی خيل ← امند ← زکوخيل ← خروتي.

ياسينزي: کبرزي ← بابي ← غرغښتي.

ياسينزي (د ژمي په پښالي کې اوسي): د ناصرو پښه ← غلزي
(پوونده). (ل)

ياسينزي (کوټه - پښين): د عيسى خيلوخيل ← ستيا ← کاکړ. (ل)

ياسينزي، (لرغه - برغه): د احمد خيلو خيل ← حسن خيل ← شيراني (ل)
 ياسينزي: د عمرزيو كهول ← دوهر ← سنزرخيل ← كاكړ (ل)
 ياسينزي، (ژوب): د حيدر خيلو خيل ← مندو خيل ← پتي (ل)
 ياسينزي، (ژوب): د پخيزيو كهول ← عبدالله زي ← سنزرخيل ← كاكړ (ل)
 ياغن: مشواني

ياغي كور: د سراه كهول ← بوشاخيل ← كمالي حليمزي ← مومند (ل)
 ياگي خيل: (تور سپار وگورئ) (ل)

پپوزي: ميار ← مومند ← دوليتار ← غورياخيل.

يحي خيل: صديو ← نورږ ← ميري ← كيوي ← شيتك.

يحي خيل: الهداد خيل ← مغدود خيل ← كشرانزي ← عنایت خيل ←
 كمالزي ← عثمانزي ← مندر.

يحي خيل: متي خيل ← پيلي خيل ← گلشي ← شمن خيل ← عليزي ←
 مسعود.

يحي خيل: زيد خيل ← جلال خيل ← لقمان ← عزيز خيل ← سهيل ←
 بازيدزي ← اكوزي.

يحي خيل: پير خيل ← جلال خيل ← لقمان ← عزيز خيل ← سهيل ←
 بازيدزي ← اكوزي.

يحي خيل: نكو خيل ← برياخيل ← محمودزي (ماموزي) ← رزږ ←
 مندر.

يحي خيل: بره خيل ← شهاب الدين ← دولت ← عيسى خيل ←
 عمرانزي ← گنده پور.

يحي خيل: عمرزي ← مروت ← اوتمان خيل ← سپنكي ← ناصر.

يحي خيل: خواص خيل ← بوږي (بازي) خيل ← مده خيل ← براهيم خيل
 ← اوتمانزي ← درويش خيل ← وزير.

يحي خيل: ال خيل ← زني خيل ← بيده خيل ← خدران.

يحي خيل: احمدزي ← سليمان خيل ← ايزب ← برهان ← غلزي.

پښتنې قبيلې او خېلونه

يحي خيل: سلطانخيل ← سمراز ← سليمانخيل ← ايزب ← برهان ← غلزي.

يحي خيل: اله دادخيل ← مغدودخيل ← كشرانزي ← عنايت خيل ← كمالزي ← عثمانزي ← مندر.

يحي خيل (ژوب - كويته - پنين): د ناصرو پښه ← غلزي. (ل)

يحي زي، (لرغه): د حسن خيلو پښه ← شيراني. (ل)

يحي زي: بابو ← توران ← غلزي.

يحي زي: حيدر ← كوكو ← مومند.

يحي زي: ميرزي ← بابي.

يحي زي: لقمان ← عيسي خيل ← دولت خيل ← ياسين خيل ← ماماخيل ← لواني.

يحي زي: لودي خيل ← دله زاك.

يحي زي: ميرزي ← بابي ← غرغښتي.

يحي زي: عبدالله ← بارك ← عثمان ← شينواري.

يحي زي: نورادين ← الوخيل ← اديه خيل ← خروتي.

يحي زي: لانغري ← بابو ← توران ← غلزي.

يزب خيل: منزي ← سليمانخيل ← ايزب ← برهان (ابراهيم) غلزي.

يشكي: كجين ← بيتني.

يشي خيل: امنزي ← بارك ← ياسين خيل ← ميري خيل ← بركويت ←

تري ← تورمان ← لقمان. (ختك)

يعقوب خيل: شوزي خيل ← خوگري (سوگري) ← سناور ← سمي ←

كيوي ← شيتك.

يعقوب خيل: ماماخيل ← لواني.

يعقوب خيل: اسماعيلزي ← امازي ← عثمانزي ← مندر.

يعقوب خيل: دلزاک.

يعقوب خيل: موتي خيل ← دولت خيل ← اباخيل ← زلوزي ← سدوزي
← اوتمانزي ← مندر.

يعقوب خيل: سنجر ← بابر ← دوم ← چاد ← شيراني.

يعقوب خيل: سهاك ← موسى ← ابراهيم ← غلزي.

يعقوب خيل: عمرزي ← متيزي ← منصور ← گدون.

يعقوب خيل: پيرالي خيل ← لحمد ← محمد ← عيسي خان ← نيازي.

يعقوب خيل: اسماعيلزي ← امازي ← عثمانزي ← مندر.

يعقوب خيل: شودي خيل ← خوگري ← سيناور ← سمي ← كيوي ←
شيتك.

يعقوب خيل: د نظرالدين خيلو کورنۍ ← ماليزي ← خوازه زي ← اکوزي
← يوسفزي. (ل)

يعقوب خيل: د غيبي خيلو کورنۍ ← بهرامکه خيل ← برراينزي ←
اکوزي ← د سوات يوسفزي. (ل)

يعقوبزي، (سيو): د ډيوې پښه ← پني. (ل)

يعقوبزي، (ژوب): د کيپ پښه ← شيراني. (ل)

يعقوبزي (ژوب): د خوجالزيو کهول ← عبدالله زي ← سنزرخيل ←
کاکړ. (ل)

يعقوبزي، (لورلايي): د عمرزيو کهول ← دومر ← سنزرخيل ← کاکړ. (ل)

يعقوبزي: گنده پور ← اوستراني.

يعقوبزي: هارونزي ← ملموني ← تور ← ترين.

يعقوبزي: شکر ← اليکوزي ← زيرک.

يعقوبزي: عيسى ← يوسفزي.

يعقوبزي: کاکړ.

يعقوبزي: دولتزي ← منصور ← گدون.

يعقوب کور: د رنرا خيلو کورنۍ ← شتي خيل ← ولي بيگ کور ← د

گنداو حليمزي ← مومند. (ل)

- يعقوبي: زیده خیل ← ملکزي ← رزپ ← مندپ
يعقوبي خیل، (گوشته): د سرغري کور خانگه ← خدي خیل ← خویزي ←
مومند. (ل - ب)
يوسف خان خیل: د سالار زیو پښه ← ترکاني. (ل)
يوسف خیل: د کاکاز یوخیل ← ماموند ← ترکاني. (ل - ب)
يوسف خیل: بهمن ← دوتاي ← ابراهيم ← ور سپون.
يوسف خیل: اکاخیل ← علي خیل ← ایزب ← برهان (ابراهيم) ← غلزي.
يوسف خیل: بدور ← تفض ← مشواني.
يوسف خیل: سهاک ← موسی ← ابراهيم ← غلزي.
يوسف خیل: اسحاق ← عمر خیل ← پرنگي ← سياني ← ابراهيم لودي
يوسف خیل: حسزي ← سور ← سرگ ← عمر خیل ← پرنگي ← سياني
ابراهيم لودي
يوسف خیل: د لوي سلمان پښه ← حسري ← مومند. (ل)
يوسف خیل، (دير) د پاندي خیلو کورنی ← مالبزي ← خوازه زي ←
اکوزي ← يوسفزي. (ل)
يوسف خیل (عيسي خیل)، (دانش کول): د عیسی خیلو پښه ← مومند. (ل)
يوسف خیل: میرانزي ← بنگین. (ل)
يوسف خیل: د تپيایي خیلو کهول ← بادینزي ← برشمن خیل ← شمن
خیل ← مسعود. (ل)
يوسفزي، (سپوی - اویرانگ آباد - کلات) د مرغزانی پښه ← پنی. (ل)

يوسفزي: يو پښتون لوی کام دی. د تورغره سره هم اوسي. همدارنگه بونيروال د سوات يوسفزي د دیر خلك اوينج كورې وادې كې او د يوسفزيو د ډكر اوسيدونكي ټول خپل نسب په مندنې ورگډوي چې زوی يې يوسف او لمسی يې مندان گڼي. د يوسف څلور زامن وو. عیسی ← موسی ← میل ← او اکو دی. د دوی اولاده اوس عیسی زي ← الياسزي ← ماليزي او اکوزي دي. اکو د رانيزيو نيکه دی. اوتمانزي د مندان اولاده ده. (ل - ب)

يوسفزي خیل: خضرزي ← رزپ ← مندرپ.

يوسف کور: (نھاكي كور وگورئ)، (ل)

يوش خیل: (د ژمي په سگو - نيويلا - کولاجيوالا او داسماعيل خان په ديره

كې اوسي): د ناصروپښه ← غلزي (پوونده). (ل)

يو مراني (عمراني): د پوونده سوداگروكورينو څخه يوه کوچنۍ كورنۍ

ده. (ل)

يونس خیل: مامور ← داودزي ← دولتیار ← غورياخيل

يونس خیل: اهمند ← توخي

يونس خیل: سيسده (سه سده) ← زیده خیل ← ملكزي ← رزپ ← مندرپ

يونس خیل: سور ← اسماعيل ← سياني ← ابراهيم لودي

يونس خیل: كاكي

يونس خیل: تفوت ← كاكي

يويك: بيتني

په خیل: خروتي

u96

ACKU

دويمه برخه

ضمائم

ACKU

پښتانه

په زړه پورې په وي چې د پښتنو قبيلوي شجره په هکله له هر څه مخکې د بناغلي قدرت الله حداد د کتاب تواريخ، پښتون، افغان، افغانستان برخه کې مټ رانقل کړم:

[د پښتنو په باب هر ليکوال او مورخ خبري کړي دي خو دا زما خبرې بل رنگ لري. تاسې پښتانه زلميان يې ولولئ او د ځان سره يې وساتې او ورپسې به حقيقت درته څرگند شي

زما د څېړنو له مخې پښتانه درې پياوړي څانگې لري چې د اسيا تاريخ د دوی په فکر او مټو جوړ شوی دی. هغه درې څانگې يا دوه څانگې او تنه دا دي

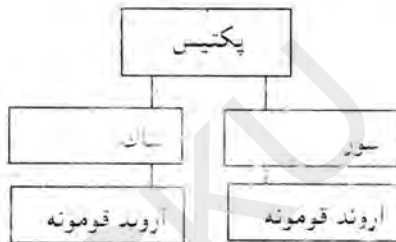

مادي، متاني، لودی، اور

استاد ارنولد تاین وايي د سند هيرمند، سيحون، جيحون، دجله، فرات، مديتونه دغه خصوصيتونه لري:

لومړی ټول د اوسني له غونډيو راغلي دي دويم ټول اريايي قومونه دي.

دریم ژبه يې لرغونی سانسکرت ده.

پښتانه او پښتو ژبه لکه يو زور موزيم دی چې لرغونی تاريخ په کې پروت دی دغه موزيم د غرونو په ماحول کې ساتل شوی بحث دوام لري

د سور کلمه په پښتو کې او د سور قوم پښتنو کې څرگند دی. د ساک کلمه د پښتنو د يوه قوم نوم او ساک د ځمکې او سيمي نوم دی په گردیز کې د ساکو

علاقه شته په کابل کې ساک- ساک د شيوکو کې په ميدان او قندهار او نورو ځايو، پيښور کې کې ساکزي دي. سکائيان، ساکان يو ډير پخوانی قوم دی چې

افغانستان کې اوسيدلی. هيرودس ۴۸۵ ق م کې د دغه قوم ډيره يادونه کوي

کاسيان يو بل پښتون قوم دی چې په بابل کې يې شپږ سوه کاله حکومت کړې دی. د کاسي هم دغه درې خصوصيتونه دي چې د اورسي له غونډيو راغلي اريايان دي. لرغونی سانسکرت يې ژبه وه. افغانستان چې د دريو مدنيتو مور ده وروسته له ويجاړيدو يې خپل زامن راټول کړي دي لکه چې ټول پوهيږي مدنيتونه او سيندونه سره خوا په خوا وي. چيرته چې اوبه وي، هلته ژوندون وي. په افغانستان کې ډيرو مدنيتونو وده کړې ده. د سيند حوزه، د هيرميند، د سيحون جيحون، باکترابلخ، ساکستان، پاکتيسا په ختيځ خوا کې د چين مدنيت په لويديځ کې پارتيا او کلده اسور بيا... وروسته د روم مدنيت په لرغونو مهالونو کې افغانستان په نړۍ کې د لويو امپراتوريو او مدنيتو په لړ کې راته.

کوشاني، يفتلي، د سند حوزه سوريان، چې په اوسني اصطلاح اکمونه يعنی د نړۍ يوه لويه برخه، لکه قاره ورته وايي گوډ تيمور ابدال شاه کلزايي او د فيروز کوه مدنيت په ملگرتيا ورانه کړه او پښتانه يې له غوره خواړه کړل او بنی حُکمې يې په غرب او شرق کې ورکړې، بابر د اسمعيل صفوي په مرسته کابل کې ټينگ شو که نه له فرغانی تبتيډلی و او د هند پادشاهي د سلطان ابراهيم لودي ترونو او تېرو ورکړه^۱

په دې اړه پوهاند زيار په خپل کتاب "پښتو او پښتانه" د ژبپوهنې په رڼا کې ليکي

"د پښتنو تېرونو روايتونو له مخې دغه پنځه تېرونه په لومړۍ سر کې د گډ ورنیکه قيس = کاس = ساک يا په اسلامي نامه عبدالرشيد له درې زامنو څخه آره اخلي سړبن، غورغښت، بيت (بيت تیکه)^۲ گوزله (گولای) هم د قيس څلورم زوی دی^۳

۱- قدرت الله، خداداد، فرهاد، نوالیخ، پښتون افغان، افغانستان، ۹۱-۹۲ او ۹۳ مخونه، ختيځ بسا رغیوني اداره، کور، پېښور، ۱۳۸۰هـ ل.

۲- پوهاند مجاور احمد زيار، پښتو او پښتانه د ژبپوهنې په رڼا کې، ۲۹۱ مخ، ۱۳۸۰هـ ل.

۳- ج. ح. سيال موهند، د پښتنو قبيلو شجرې ۱۳۶۵ کال (۹).

پښتانه قبایل

د روایاتو مطابق ټول پښتانه قبایل په پنځو طبقو ویشل شوي دي لکه چې خوشحال خان خټک وايي

پښتون په اصل کې سړبنی دی یاغورغښتی دی یا بیتنی دی

لودي غلجي دي د بېتني له لوره په سړبني پورې بيا کرلای دی

۱- سړبني قبایل: یو سلو پنځه (۱۰۵)

۲- غورغښتي قبایل: پنځه نوي (۹۵)

۳- بیتنی قبایل: پنځه ویشټ (۲۵)

۴- متوزي ((غلجي، لودي)) دوه پنځوس (۵۲)

۵- کرلای قبایل: یوسل او اته ویشټ (۱۲۸)

او ټولې څانگې ۴۰۵ دي.

۱. سړبني قبایل

- شیراني
- بابړ
- مندر
- اوتمانزي
- خدوخیل
- یوسف زي
- حسن زي
- اکازي
- چخرزي
- اکوزې
- رانیزي
- غوریاخیل

- مهمند
- داودزي
- خليل
- خمکني
- ملاگوري
- محمدزي
- شينواري

۲. غورغښتي قبایل

- مندوخیل

۳. بيټني قبایل

- بيټني

۴. منوزي "غلجي، لودي" قبایل

- سليمان خیل
- لواني
- مروت
- مياخيل
- دوتاني
- خيسور
- بليخ

۵. کوراني قبایل

- اورکزي - مسوزي
- خاخي - توري
- اپريدي
- خټک
- اوتمان خیل
- وزير

- لالي وزير
- درويش خيل
- مسعود
- دور
- بنوخي
- منداخيل
- گنده پور
- بنگش

دلته په يوه تېر پورې ټولې خېلې او خانگې د همغه تېر تر عنوان لاندې تشرېح شوي دي.

ځينو شجره ليکونکو په هر قوم پورې مربوطې جوړې شوي کيسې او يا د ځينو ټبرونو د وجه تسميه لاملونه او علتونه بيان کړي چې په دې لړ کې ځيني قبيحه کيسې هم شته البته د هغو له راولو څخه مې ډډه کړې ده.

بابر

بابر هم په اصل کې د شيرانيانو هم نسله دي د بابر و خلک د مياخيلو جنوبي ډډې ته پراته دي، د دوی د سيمې سويلي برخه سخته او غريزه ده دا خلک د شيرانيانو نه علاوه د نورو ټولو پښتنو قبيلو نه وروسته ميداني علاقې ته راغلي او په «چودھوان» کې اباد شول دا خلک د تجارت په وجه ټولو د امانې قبيلو کې دولت مند دي.

د بابر يوه لويه برخه د کوه سليمان نه په هغه لوري په صحرا کې اباده ده او پوله يې د شيرانيانو سره لگيدلې ده بابر په دود او دستور کې د شيرانيانو په څير دي بابر د کندهار په مسوزنای او همدارنگه په ارغنداډ کې هم مېشت دي د کونړ په دره او لوگر کې هم څه بابر مېشت دي د مند په زامنو کې "عمر" ډير بادبانته او پرهيزگار سړی و دي هندوستان ته لاړ او هلته يې د کرمي قريشي کورنۍ نه بنځه وکړه چې له هغې څخه «مندېر»

پيداشو، وايي چې عمر هم هغله مرشو. د مندر اولاد اوتمان، عثمان او زرز يا زختر دي.

اوتمان زي

د او تمان اولاد دوه ښاخه دي په يوه ښاخ کې اکازي، کنازي، اوعلي زي شامل دي دوی ته اوتمان هم وايي د او تمان تپه هم د دوي په نامه مشهوره ده په دويم ښاخ کې دسدو اولاد دی دوی د اوتمان قبيلې په لويديځه خوا کې پراته دي

دسدوزو ښاخونه په دې ډول دي

- اباخيل
- عمرخيل
- ميراحمد خيل
- بهزاد خيل
- خدوخيل
- رخړ په پنځو څانگو ويشل شوی دي، مانيزي، ملک زي، اکوزي
خضرزي او محمودزي (ماموزي)

يوسف زي

دا قبيله په خپل مينځ کې په دوه څانگو ويشل شوی چې يوه ته يوسف زي او بل ته مندر وايي، د اخوند درويزه د وينا په اساس ددې قبيلې مشر نيکه "مند" نومیده

مند دوه زامن درلودل چې د يوه نوم يوسف او د بل نوم عمر و درواياتو مطابق د يوسف پنځه زامن وو چې عيسي، موسي، مالي، اکو او اوريا نوميدل

د عيسي بولس زامن وو چې د يوه نوم يې حسن و او اولاد ته يې حسرتي وايي او د بل نوم يعقوب و چې اولاد ته يې يعقوب زي وايي، د عيسي بوبل زوي هم له مرگه وروسته پيدا شوي و چې (اکا) نومیده او اولاده يې په اکازي مشهوره ده نور زامن يې په جنگونو کې مړه شوي دي.

د يوسف د دوه زامنو موسی او مالي اولاد يعنې الياس زي، دولت زي، تورزي او اچغريزي، په بونير کې اباد دي. د بونير په قطب د سوات غرونه دي قبلي ته يې

سم "رائيزي" اوسېدل ته يې د چملي علاقه ده. د بونير لمړخاته خوا ته چغريزي شمال ته يې گدای زي لويديځ خواته يې نورزي او په مينځ کې عايشه زي او دولت زي دي د پير بابا زيارت د بونير په "پاچا" نومي کلي کې پروت دي. **رائيزي**: رائيزي داکوزي د دويمې ښځې بې بي راټې زوی دی اولاد يې په رائيزي مشهور دي.

رائيزي په دوه څانگو ويشل شوي دي

۱- سم رائيزي ۲- بررائيزي

سم رائيزي د ملاکنډ ترغرونو اباد دي، بررائيزي د ملاکنډ په پورته دي.

اکوزي: د يوسف د څلورم زوی (اکو) اولاد په اکوزي مشهور دی په کوز او بر سوات، دير او پنجگور په کې اباد دي د اکوزو دوه څانگې دي چې يو ته خواجه زي او بل ته رائيزي وايي. د خواجه زيو مختلفې څانگې په بر سوات کې استوگن دي. د دې ښاخ يوه څانگه "ملي زي" په دير کې اباد ده.

غورياخيل: د تېر پېژندونکو د رواياتو پر اساس د کند د دريم زوی اولاد د

غورياخيلو په نوم يادېږي. د غوريا څلور زامن وو چې دولت يار، خليل، ځمکنی يا څوکني، او زيراني نومېده. بيا دولت يار دوه زامن وو. د يوه نوم مهمند او د بل نوم داؤد و.

مومند: د مومند کوم اولاد چې په ميداني علاقه کې استوگنه لري، هغوی ته کوز مومند او کوم چې په غريزه علاقه کې اباد دي هغوی ته بر مومند وايي. او په اصل کې دواړه يو دي.

داودزي: وايي چې د داودزي دلومړي زوی مند کې دوه ښځې وې له اولي ښځې نه يې حسين او دويمې نه بابو اونيکو پيدا شول. د بابو اولاده په تيراه کې په متفرق ډول اوسي.

خليل: د دوی د نسب په شجره کې دوروستيو ښاخونو په باره کې د باور وړ معلومات نشته، د دې قوم څوکوره په کندهار کې دمومندو له څو کورو سره اوسېږي او دوی ته "بردراني" وايي غالباً په دوی داحمدشاه ابدالي په زمانه کې هلته استوگن شوي وي په کندهار کې د «بردرانيو» په نوم خاتمه محله موجوده ده.

د خليلو موجوده علاقه په تقريباً شل ميله اوږده اولس ميله پلنه وي تهکال، سپينه وړي، اولندي د دوي د علاقې مشهور کلي دي د دوی زياتي زمکي دباري سيند په اوبو خړوبېږي. وايي چې څوکني د غورياخيل دريم زوی دی

ځمکنې: د څوکنو د سپين غره په لمنه کې استوگنه غوره کړه. د څوکنو ختيځ خواته اړيدي سويل ته يې ورکزي اوسويل لويديځ خواته يې توري ميشته دي د دوی شمال ته سپين غر پروت دی دا خلک د کرمان او خرمنه په واديو کې اوسېږي.

ملاگوري: د حیات افغاني دمolf دلیکني په اساس په ملاگورو کې څلور ښاخه دي

۱- بهار خیل

۲- تاریخیل

۳- احمد خیل

۴- دولت خیل

د دوي د نسب په هکله د ټبرپېژندونکو ترمنځ د نظريو اختلاف موجود دي ځينې وايي چې د دوی نيکه په اصلي توگه په مومندو ورگډيږي او ځينې بيا وايي چې په اصل کې دا خلک مومند دي.

محمدزي: د زمند د اولاد څلور څانگې دي يعنې خوېشکي، کتاني، محمد زي او توخي. د رواياتو مطابق محمدزي مهمزي د ابتدا نه د ځانې خپلو په ډله کې شامل و د وادي پېښور په استوگنو پښتنو قبایلو کې د ځمند په اولاد کې د محمد زو نه علاوه بله مهمه قبيله د خوېشکو وه.

شينواري: لکه چې د شجرې نه معلومېږي کاسيان په يوولسو څانگو کې وېش دي چې د شينواری قبيله هم په کې شامله ده لکه چې د "پتي خزاني" د روايت نه معلومېږي د خرشون په اولاد کې چې د کند او ځمند اولاد د غورې مرغې نه د غزني کابل او بيا د وادي پېښور په لور مهاجرت وکړ او دغه وخت کاسيان بيرته د سليمان غره ته لاړل او هوري ميشته شول.

په دوی کې د شينواری قبيلې د ځانې خپلو سره مهاجرت وکړ او د خيبر نه په قطب سويل غرونو کې ميشته شول د دوی علاقه د کابل سيند ښي لورته د پېښور او جلال اباد ترمنځه ده اکثر شينواري د خيبر نه په شمالي غرونو کې اباد دي مگر د دوی يوه قبيله سنگوخیل د سپين غره په لويديځه غاړه کې د خوگياڼو سره اباد ده د دوی ځينې خلک په باجوړ کونړ او شينگل کې اباد دي د هزارانو سيند د دوی په علاقه کې بهيري د دره خيبر په قبایلو کې شينواري يوه مشهوره قبيله ده لنډې کوتل د دوی د علاقې مرکز دی په کوهات کې هم د شينواریو ځينې خلک استوگن دي.

۲. غورغښتي قبایل

داقبایل د خپل نیکه غورغښت چې د کيس عبدالرشید دویم زوی په نامه شهرت لري. غورغښت د ۳۸۸ هـ په خواوشاکي ژوندي وو. هندو خیل د غورغښت درې زامن وو، داني، بابي او مندو. په عامو خلکو کې د "مندو" اولاد په مندو خیلو مشهور دي د دوی د نورو وړو ښاخونو شجره او تفصیل نشته، مندوخیل د ژوب د وادي په دواړو خواو کې استوګن دي.

۳. بېښتي قبایل

د روایاتو مطابق بېښتن د کيس عبدالرشید زوي، نوموړي د بېټ نیکه په نامه هم یادېږي د زېږېدنې او مړینې نېټې نه دي معلومې د پټې خزانې د روایت په مطابق د خرښبون د ژوند په موده کې هم ژوندي وو خرښبون په ۴۱۱ هـ وفات شوی نو د دی شهادت په بنا مور د بېټ نیکه دمړینې نېټه د څلورمې هجري پېړي وروستی کلونه ګڼلې شو. د بېټ نیکه درې زامن وو اسمعیل، ورسپون او کجین. د ورسپون او کجین اولاد ته بېښتي وايي. د بېټ نیکه د بي بي متو په نامه یوه لور هم وه چې د شاه حسین په نکاح کې وه.

۴. متوزي قبایل

د بي بي متو اولاده دي. ستره خانګه يې غلجي دي. سلیمان خیل: سلیمان خیل په ټولو غلزيو کې په شمیر زیات دي. د ملک د ویش په لحاظ په دوه ډوله ویشل شوي یعنی جنوبي اوشمالي په جنوبي برخه کې قیصر خیل او اسمعیل زي دي دغه خلك دنورو ښاخونو سره په دي تفصیل پراته دي، په کټه واز کې ادين خیل، نسوخیل، قلندرخیل، مشکي خیل، شاه توري، جلال زي، کلاخیل، محمود خیل او نور اوسېږي، د زرمتم نیمه مخصوصاً سویلي برخه د سلیمان خیلو په لاس کې ده. "ناني غنډ" چې د کټه واز مربوط دي، واز خوا اونوري علاقې هم دي، په شمالي برخه کې ستاني زي یا سلطان زي او احمدزي مشهور قومونه دي. نور ښاخونه يې جبارخیل، بابکرخیل د کابل او جلال اباد په لاره کې میشت دي. د تسمورغربي دره "الندر" اومیدان علاقه کې چې د کابل غرب خواته به دوه منزله کې پرته ده، پیاروخیل اوسي اوتیزین،

پښتني قبيلې او خېلونه

ضممايم

جگدلك، سرخړود او گندمك كې سناني زئي اوسي، بابكر خيل او جبار خيل په لغمان كې دغلي شنك دره كې هم اوسېږي او احمدزي دلوگر په ختيځه برخه كې استوگن دي.

لواني: وايي چې د نوحان بن اسماعيل له دوه ښځو څخه شپږ زامن وزېږېدل: ده اصلي نوم نوح و په نوحان مشهور شو او اولادي ته به يې خلكو نوحاني ويل مگر پښتانه يې په محاوره كې لوجاوي، لوهاني يا لواني بولي د نوحان د لومړي ښځي "شېري" نه مروت وزېږېد چې اولاده يې په مروتو مشهور دي دېلي ښځي نه يې پنځه زامن وو چې ماماخيل، ميا خيل، تنور، هود، او پتنج نومېدل. د شېري اولادته خلك سپين لوهاني وايي او دتوري اولاد ته تور لوهاني مگر دا نومونه اوس دومره استعمال نلري. دلوانو ټول قومونه د "تانك" په زمكه داستوگني نه اول پوونده وو.

مروت: دا خلك په سپين لواني مشهور دي په اوله كې دا خلك په كټه واز كې اوسيدل اوس دغلجيو سيلمان خيل اباد دي مروت په شمالي برخو كې ميشته شول، مروت په بنوكې هم اوسېږي.

مياخ خيل: د ميان خېلو استوگنه په "دراښ" كې ده، په اوله كې ددې قام خلك پوو نده وو مالونه به يې ساتل او تجارت به يې كولو. تراوسه هم د بختيارو او ميان خيلو ځنې خلك پوونده اوځني ځاي دي د مياخيلو خلك شته من دي.

دوتاني: دوی هم په لوديانو خان گډوي شمېرې لږ دي اكثره پوونده دي ځينې دوتاني د واڼه په علاقه كې استوگنه لري.

خيسور: دا خلك هم خان په لوديانوكې شمېرې، د ايا سيمد په قبليزه غاړه د خيسور و شمال ته دعيسي خيلو علاقه ده او مغرب ته يې پښيال وړوكي غر دی او د ديره اسمعيل خان په ضلع كې اباد دي دوی په عمر خيلو هم مشهور دي.

بليخ: دا خلك خان په تيازيو كې گډوي او كله هم خان په دولت خيل كې گډوي اكثره په پښاله كې دغونډ شيخ بدين غره په خوا كې استوگن دي دپښالي خرما مشهور دي.

۵. طبقه كړلاني قبائل

د كړلاني ټبر ستره څانگه دله زاك پلار يې "سيدقاف" نومېده وركزي: د سپين غر په نمرخاته لوري دتيراه په سولې كڅيو كې اباد دي د كوهاټ په ضلع او پېښور كې هم د دوی ابادي شته.

خاخي: دغه قوم د "توريانو" د سېمې چې دېپواز د غاښي شمال لويديځ او داريوب برې ډډې ته پراته دي.

د اړيدو ټوله قبيله په دې اتو څانگو مشهوره ده ملك دين خيل، قنبرخيل، كوكي خيل، زخه خيل، اكاخيل، سه پاي، قمرې او ادم خيل دي.

خټک: د لقمان دوه زامن وو تورمان او بولاق - دتورمان هم دوه زامن وو، تري او كوكي، او د تورمان ټوله اولاده د ده په نامه نومول شوې ده د تري هم دوه زامن وو برگوټ او اميريا امند د دوی د اولاد تفصيل د شجرې نه څرگندوي.

اتمان خيل: د شجرو مطابق د اطايقه په كرلحي طبقه كې شامله ده.

"ارنگ برنگ" ته راغلل او تراوسه پوري په دې سيمه كې استوگن دي د دوی شمال ته پنجكوړه لويديځ شمال ته يې باجوړ او دمو مندو غرونه، ختيځ ته يې سوات او سويل ته ي هشنغردي.

وزيرو: د دوی نيکه وزير نومېده چې د سليمان زوي او د كرلان لمسي و د وزير دوه زامن وو چې د يوه نامه "خدرې" او د بل نامه "لالې" وو.

لالې وزير لکه چې د شجرې نه معلومېږي "لالې" دخدرې ورور دي.

درويش خيل: د شجرې مطابق د خدرې دري زامن وو "موسي" چې په درویش هم مشهور دي. د موسي "درويش" قبر دېرمل په سيمه كې د ډيورنډ كرښې سره نژدې پروت دي، د موسي درویش دوه زامن وو د يوه نوم اوتمان وو اولاد ته يې اوتمان زي واي د بل نوم احمد وو اولاد ته يې احمدزي وايي، ولي د دواړو اولاد په درویش خيل مشهور دي دخدرې د بل زوي نامه مبارك وه دي هم يونيك سپي وو دمبارك يو زوي چې گريز - گريزانومیده اولادي ته يې گريزو وايي.

مسعود: دخدرې د دويم زوي نوم محمود و، دهغه يو زوي و چې مسعود نومیده اولاد يې په مسعود مشهور دی د مسعود دوه زامن يو علي او بل بهلول چې اولاد ته يې علي زي او بهلول زي ويلي شي دعلي هم دوه زامن وو، يو "فتح" اولاد ته يې فتح خيل او عوام ورته پوتيه خيل وايي او بل شمن چې اولاد يې په شمن زي مشهور دي. بهلول زي په څلورو څانگو ویش دي، همل خيل، باندخيل، نونوخيل او شنگي د همل خيل دري څانگې دي، عبدلي، ملكشي او نظر خيل، په دې ډول باندخيل هم په دوه څانگو تقسيم دي، ايكم خيل او طوطيه خيل، دنونو خيل دري بنخي وې داوولي بنخي اولاد يې هيبت خيل او عمر خيل، دويمي بنخي اولاد يې، علي خاني، ميرخاني او مندا - او دريمې بنخي اولاد يې مهرخاني او برقي يادېږي د دې ټولو څانگو نه نورې نورې خپلې خورې شوي دي.

ټول مسعود په دريوو غټو څانگو يادېږي يعنې علي زي، بهلول زي، او شمن زي يا شمن خيل

دوړ: په کومو ورځو کې چې بنوڅي، کيوي، سوراني، دشوال غره نه د بنو علاقې ته راغلل نو دوړ هم په دغو ورځو کې د ټوچې په دواړو غاړو اباد شول د دوی نه په دري لوري وزير پراته دي عيدک، درپه خيل، او امزوتي هم په دوی کې شامل دي

بنوڅي: د دوی د مشر نيکه نامه شيتک وه. په اوله کې دا خلک د شوال په غره کې اوسيدل اوس هم په دي غره کې د دي خلکو دپخواني استوگنې مقام په "ککي ميله" مشهور دي د شيتک دبنڅي نامه بانو او په دي وجه ددي اولاد په بانوزو يا بانوزي، بنوڅي، اوبنوچې مشهور شو.

د شيتک دري بنڅي وې دپوي بنڅي اولاد ټني او دوړ دي او د بلي بنڅي اولاد کپوي، سوراني او د دريمي بنڅي د وه زامن وو چې جيلم او هويد نوميده د دي اولاد ډير کم دي او په کيوي اوسوراني کې شامل دي
منداخليل: د سورياني بن شيتک څلور زامن وو چې پک، غورزي، هيپک، اومنداخليل نوميدل

گنده پور: دگنده پور دمورث اعلي نوم ستوري يا ستورياني وو چې د ميرسيد محمد گيسو دراز زوی وو.

د ستورياني يا اوستراني پنځه زامن وو چې نومونه يې داسي دي، شيخي، مرپړی، تري، گنده پور، امريخل او همر په دوی کې د همر اولاد د پلار په نامه ستورياني يادېږي او دنورو اولاد په گنده پور کې شامل دي، دگنده پور مشهور بڼاخونه په لاندې ډول دي.

۱- يعقوب زي ۲- عمران زي ۳- اوخوبي زي ۴- براهيم زي ۴- حسن زي چې د نورو بڼاخونو او زيلو شجره يي گنده پور په اوله کې پوونده او کوچيان وو په ژمي به دامان ته راتلل او په اوږي کې به افغانستان ته تلل، د گنده پور د سيمي شمال ته دولت خيل سويل ته يي ميا خيل لويديځ ته يي دسليمان غر او ختيځ ته يي ډيره اسمعيل خان دي.

بنگين: دا خلک په خالدې افاغنه هم مشهور دي درواياتو مطابق د دوی دمورث اعلي نامه اسمعيل وه چې د هغه دوه زامن وو "گار" او "سمل" په ابتدا کې دا خلک دزرمت په علاقې کې په گرديز کې اباد وو، د دي ځای نه د شمال په لور غريزه علاقې د اورکزو ده او ميدان او دره چې نن هم پکې بنگين استوگن دي د بنگينو

ده د بنگېنو وادي قبله په نمر خاته اوږده او په غرونو کې گيره ده د دوی شرقي غربي او جنوبي پولې د خټکو سره لگيدلي دي او شمال ته يې اورکزي دي. د دوی څه مغربي او جنوبي حدود د وزيرو سره هم لگيدلي هنگو، درسمند، استرزي توغ، توره، وړی وغيره د دوی په علاقه کې مشهور کلي دي. ددي قام ځيني خلک په مازندران کې هم موجود دي او د هندوستان په ځينو علاقه کې خصوصاً په فرخ اباد کې هم شته.

قیس (عبد الرشید) کاس = ساک • ← پکتیس ••

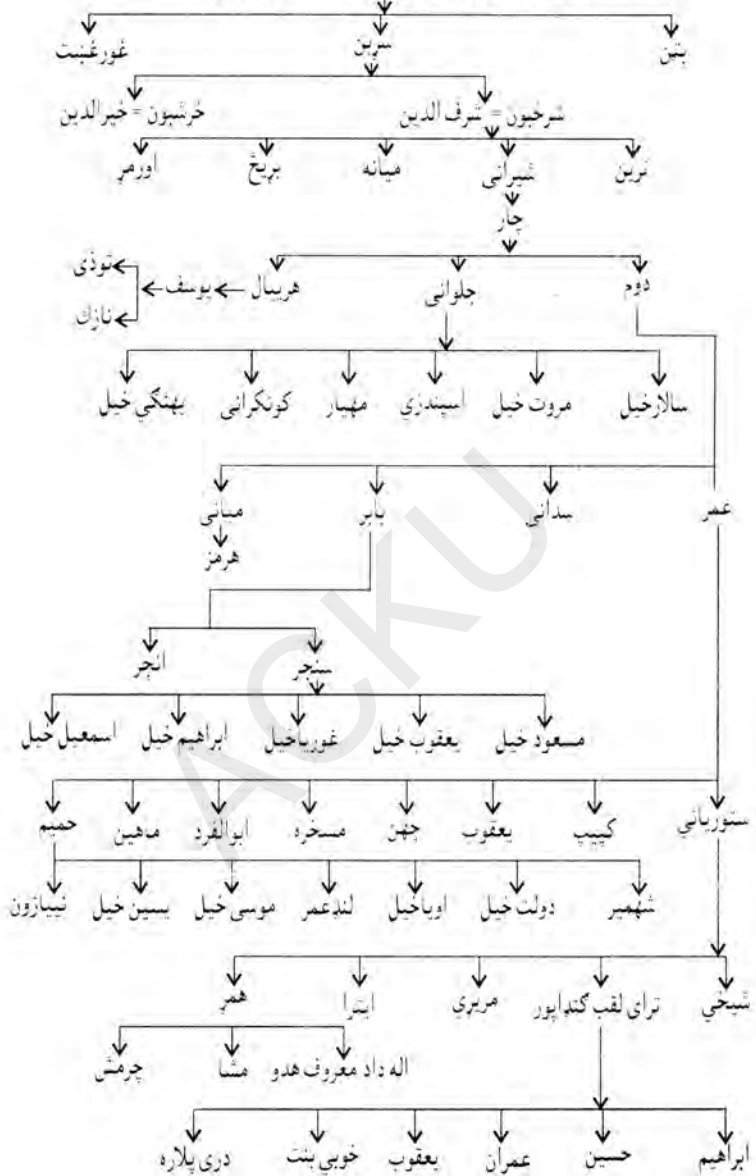

■ زیار، پوهاند مجاور احمد، پښتو او پښتانه د ژبپوهنې په رڼا کې (د ساکي مخیني سره).

۲۹۱ مخ، ۱۳۷۹هـ ل

● حداد، قدرت الله، پښتون، افغان افغانستان، د ختیځ بیا رغونې اداره (کور)، ۱۳۷۹هـ ل

د شیرانیو شجره

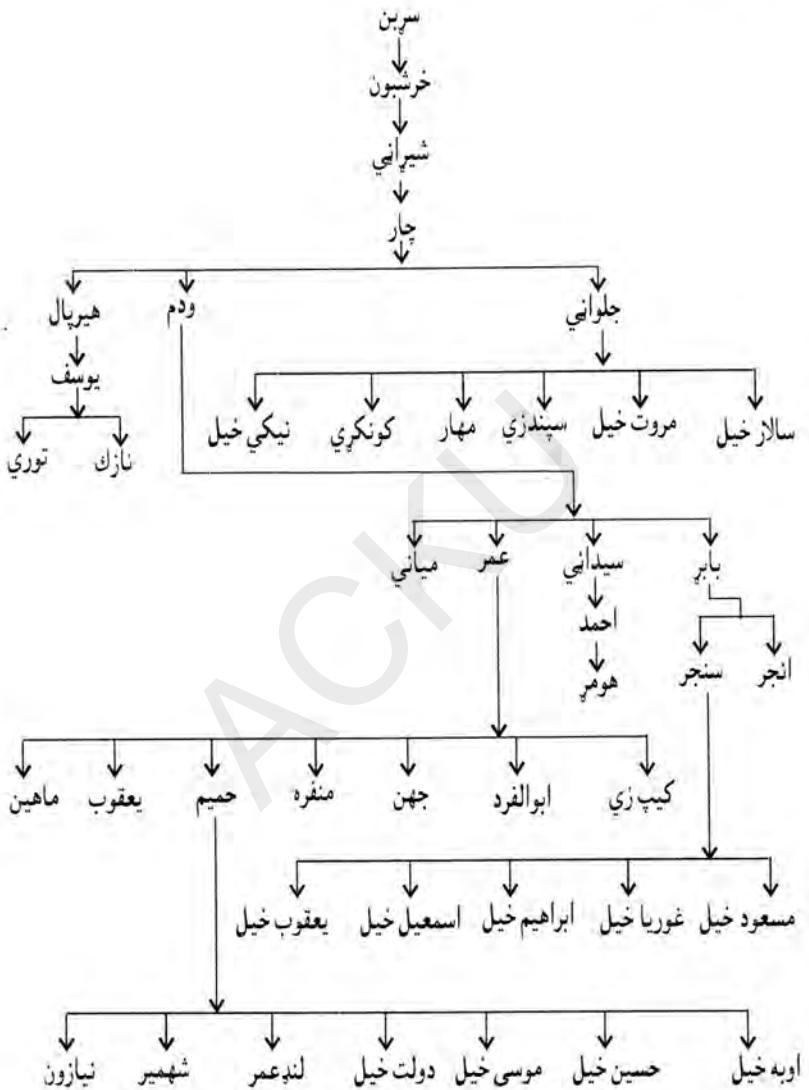

خرشبون د سړبن دويم زوی

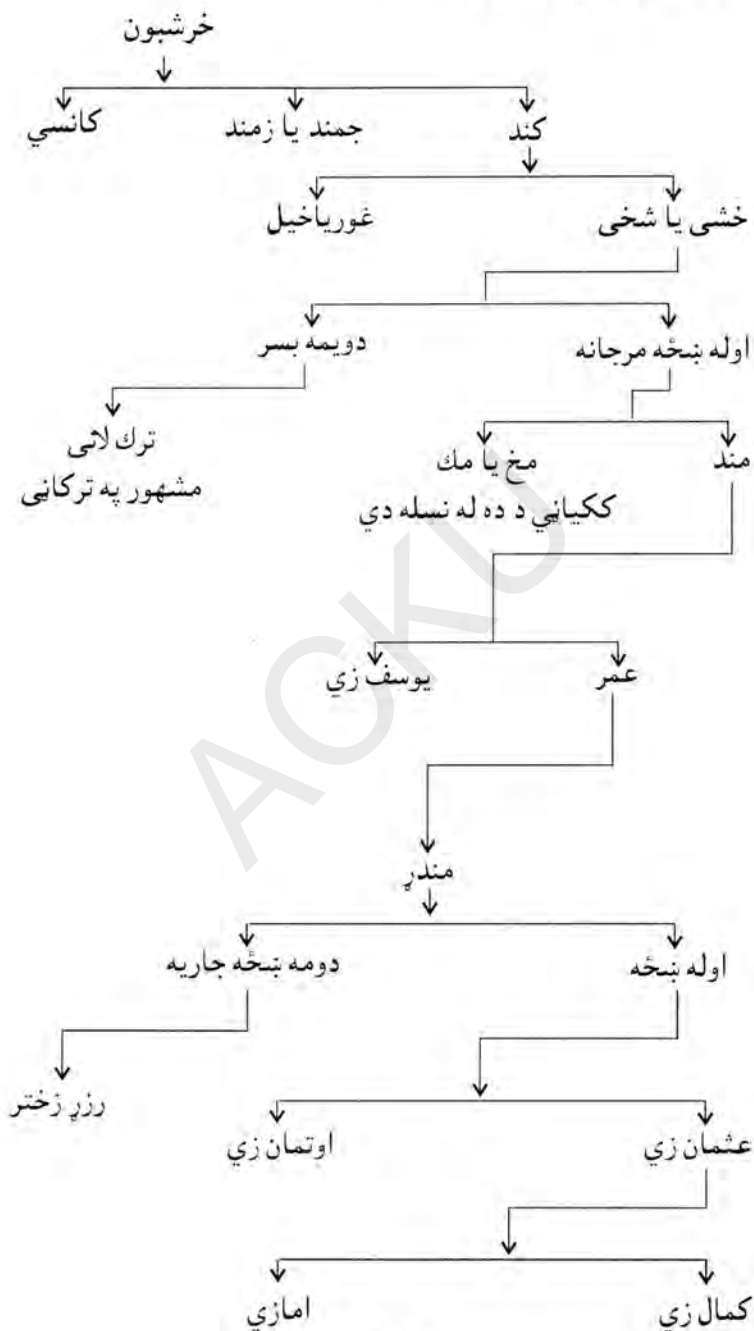

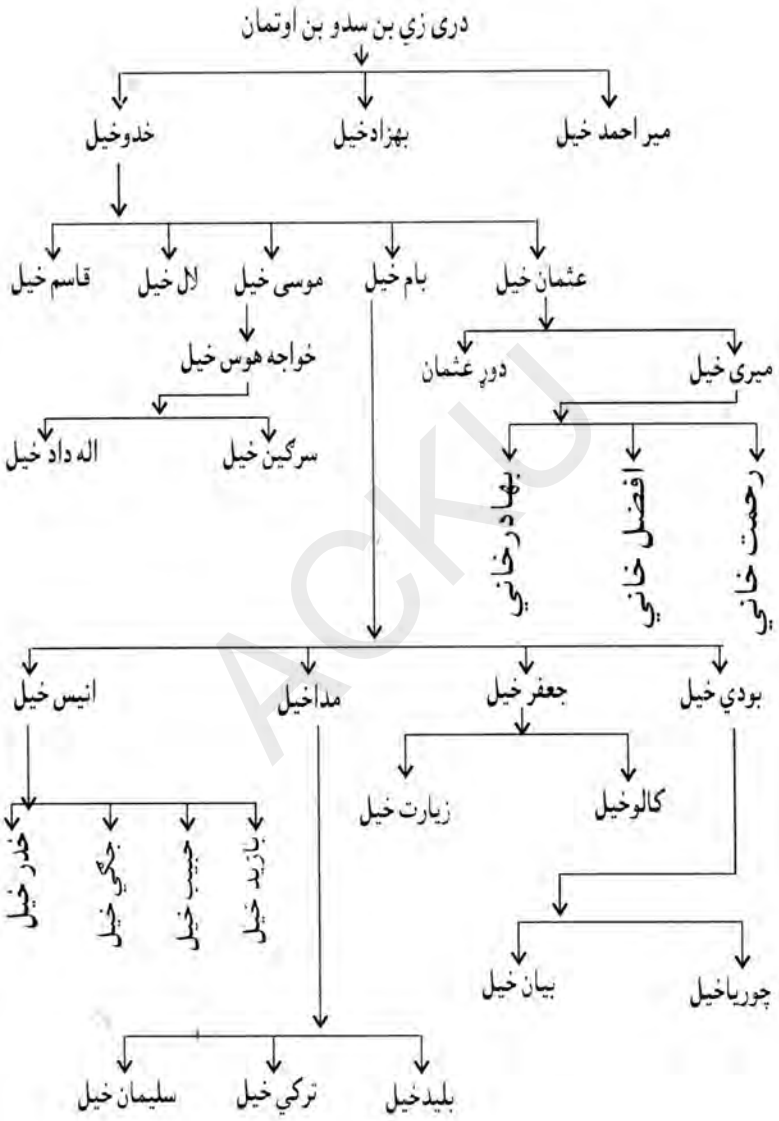

یوسف زی و مند زوی

سومین قبیله: د یوسف زیو د نسب شجره

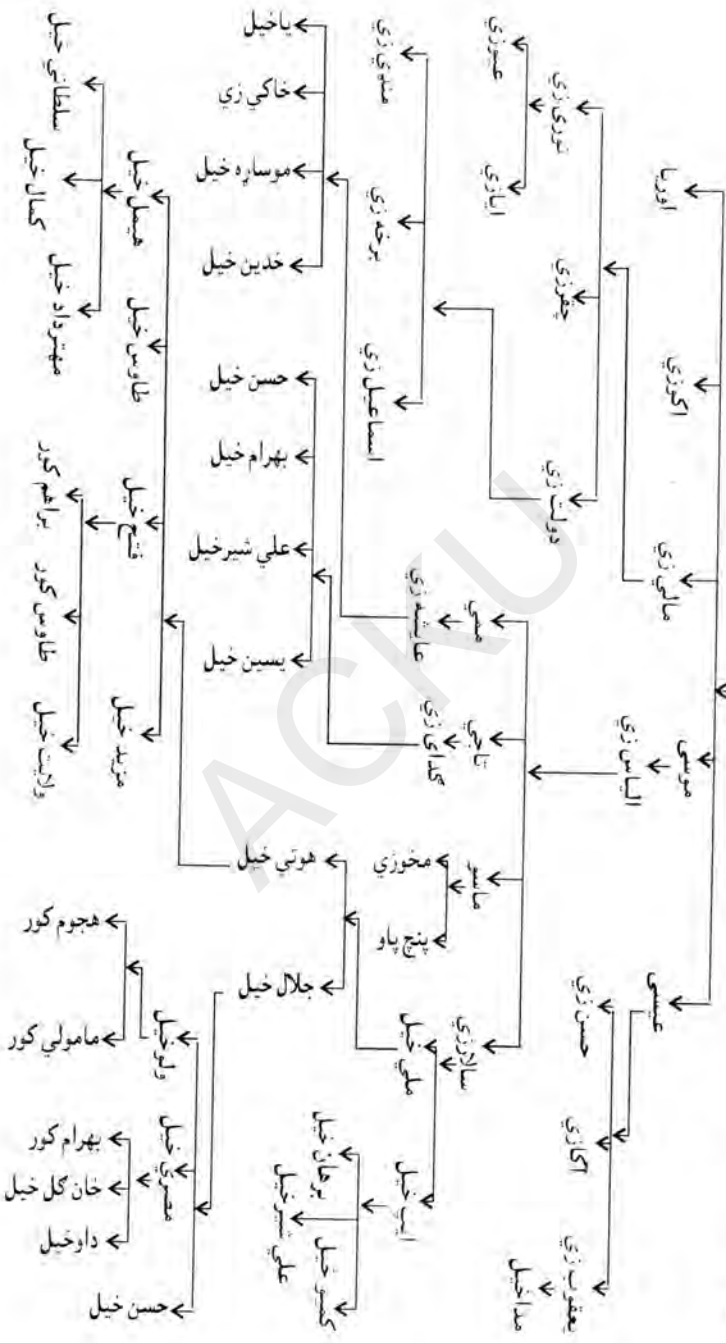

سومین قبیله: د اکو زینو شجره اوله ینجه بی بی گوهره → اکو زین
 درومه ینجه بی بی راضی ← درومه ینجه بی بی راضی

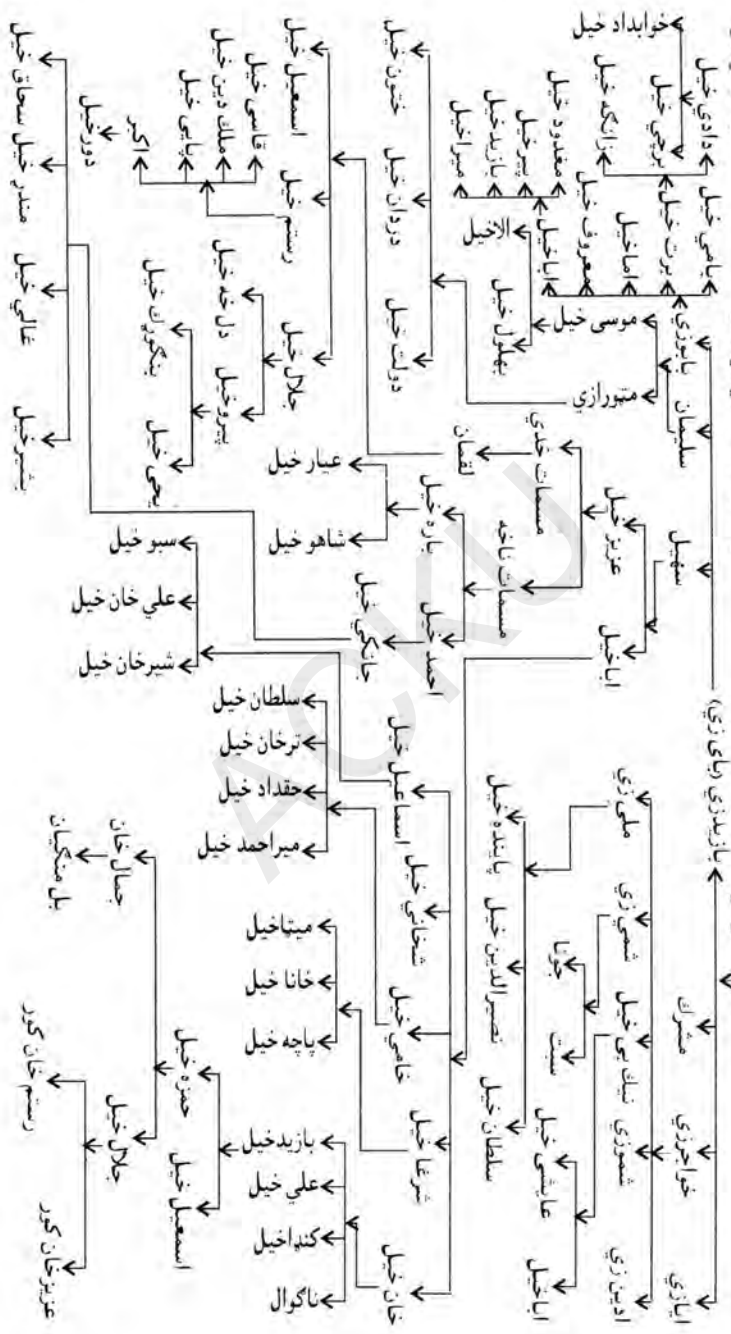

سړبي قبیله: د رایزیو شجره

رایزی د اکوړی زوی

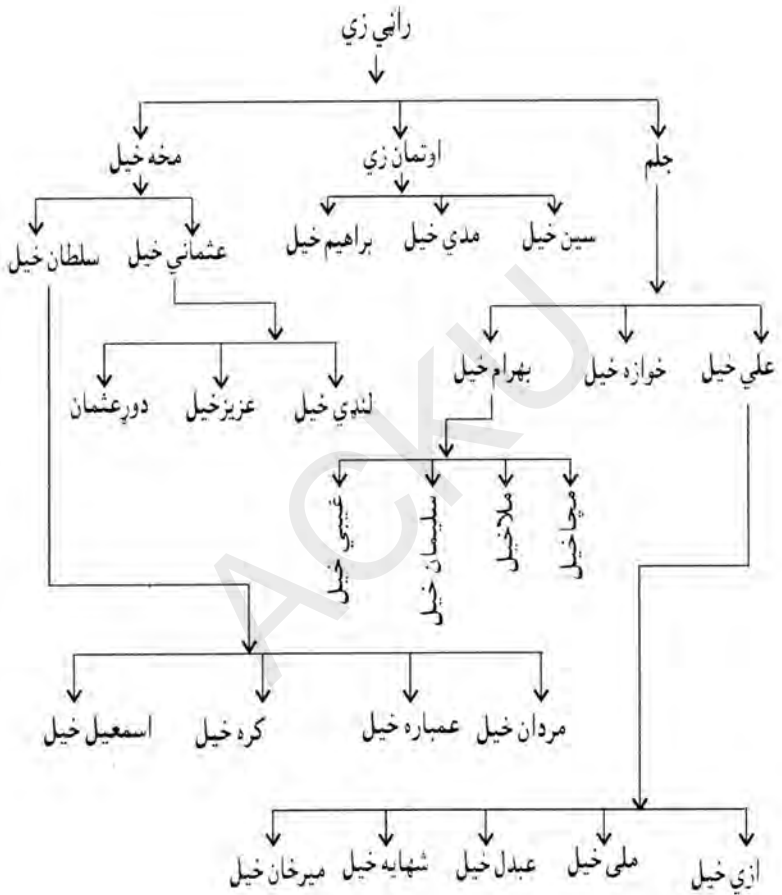

سر بني قبیله : داودزي ، خمکني ، مهمند

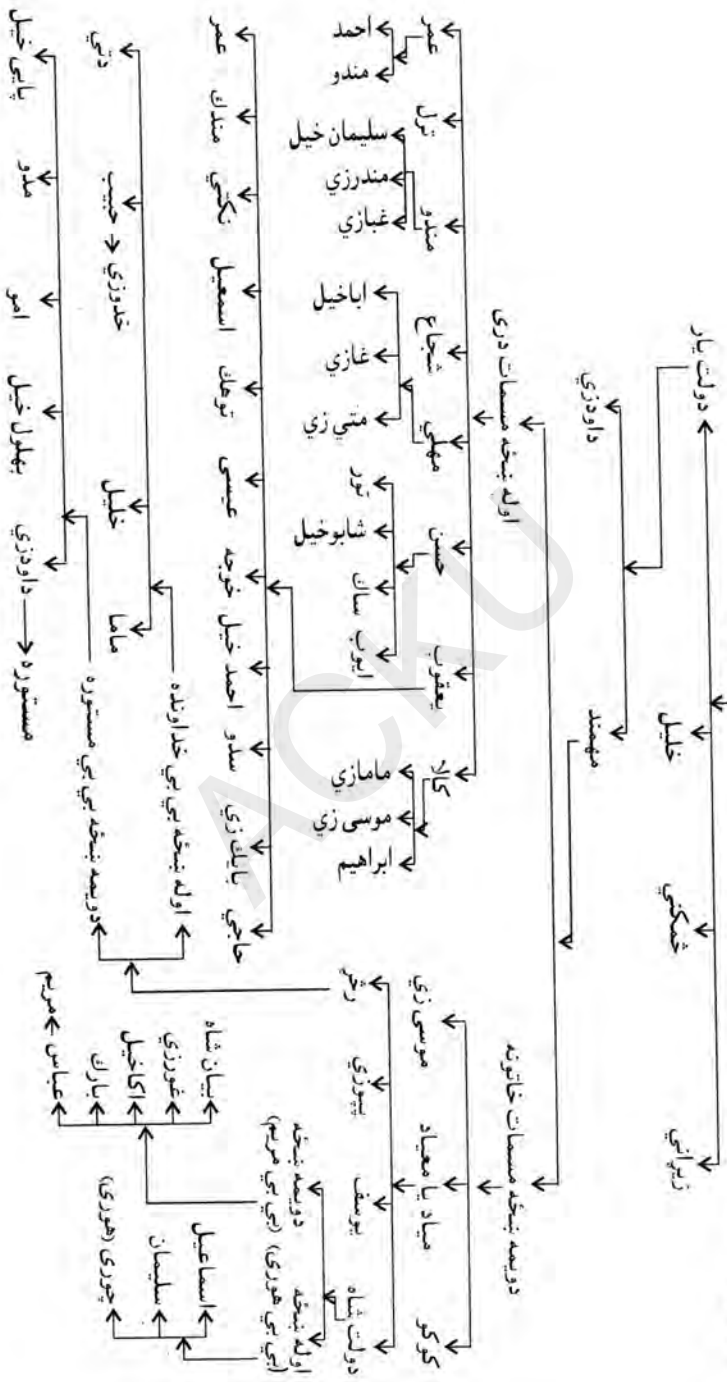

داودزي دولت يار زوى

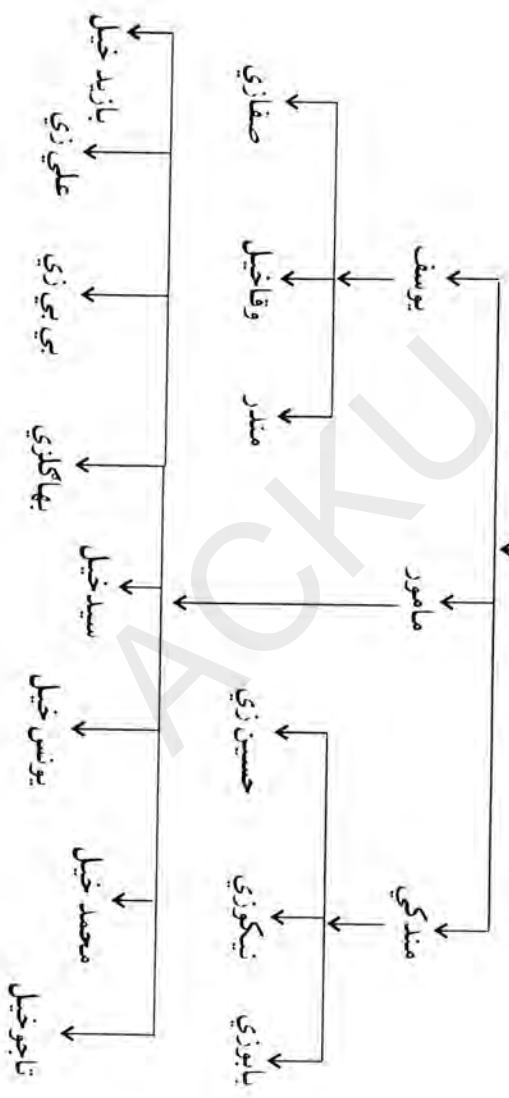

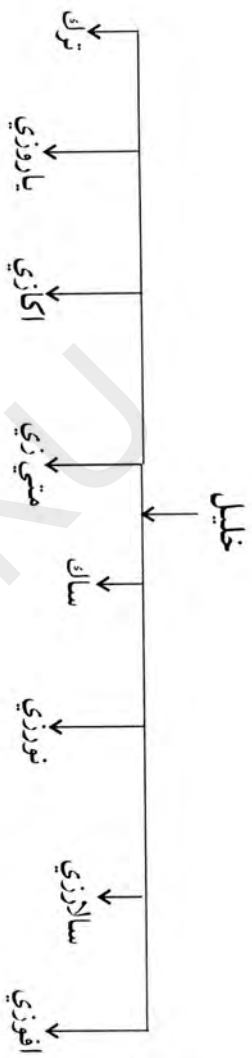

چمکني (خوکني)

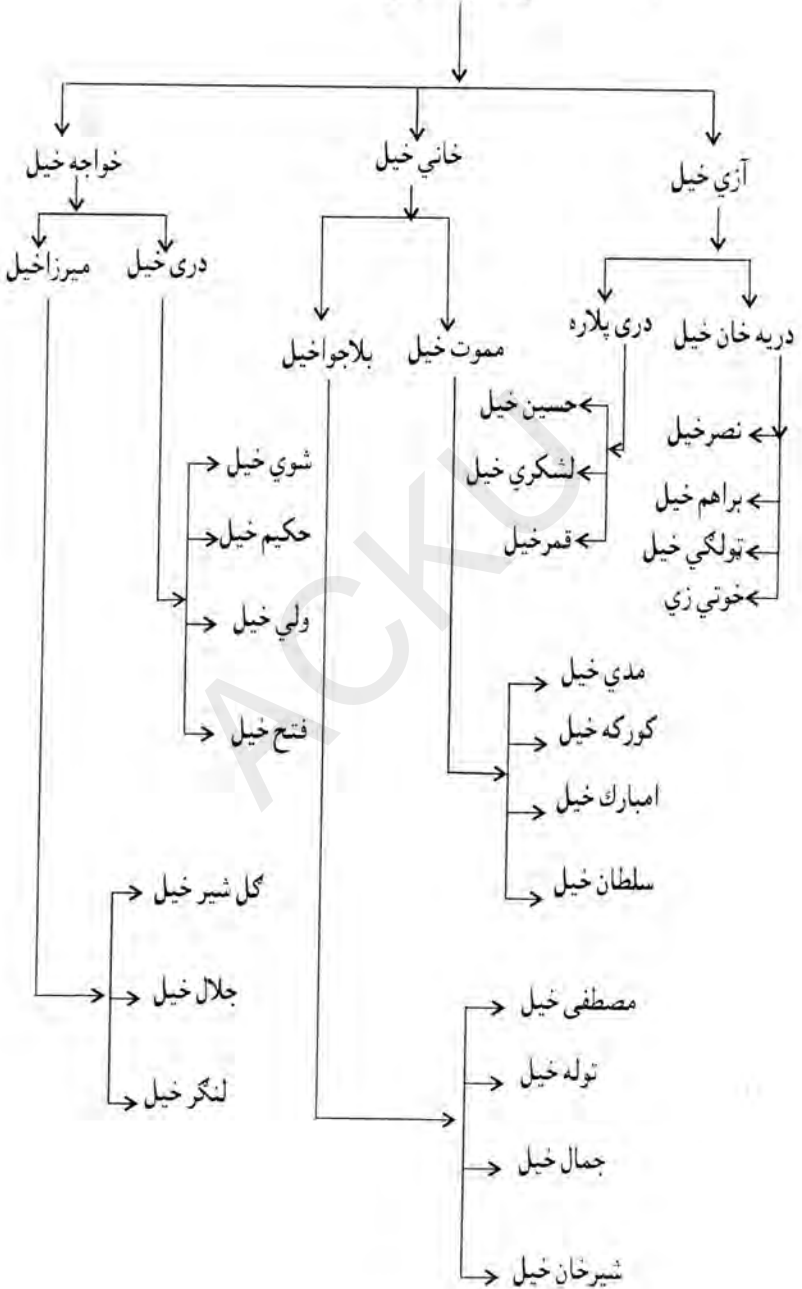

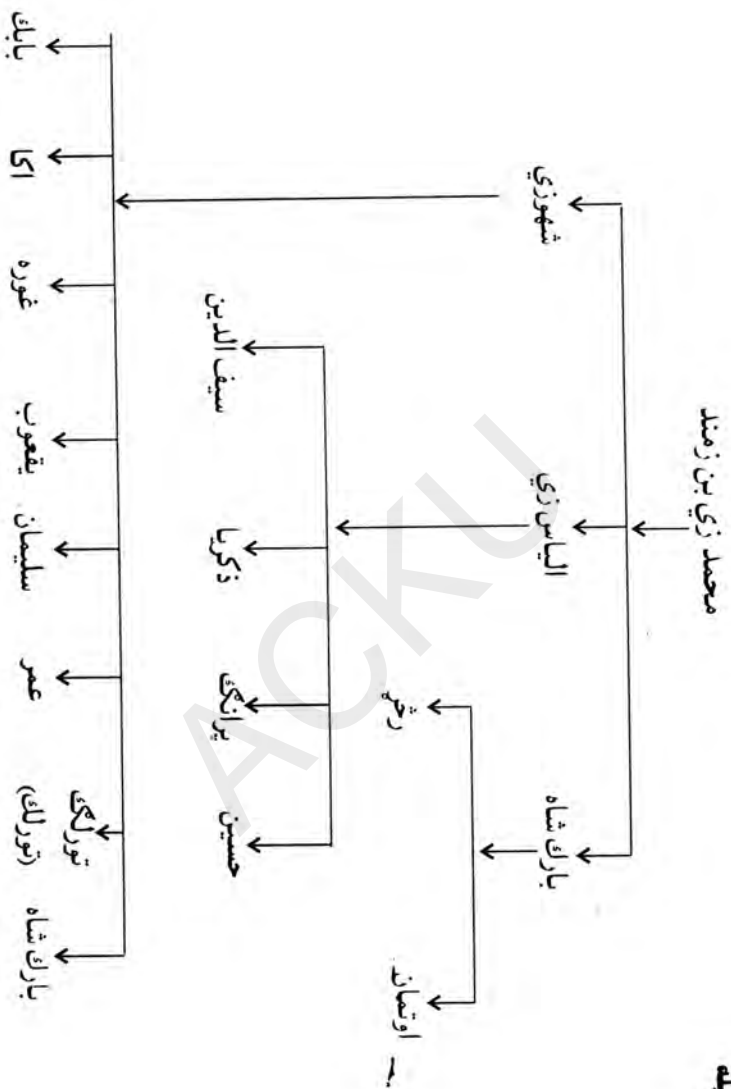

سربني قبيله:

خمند بن خوشون بن سربن

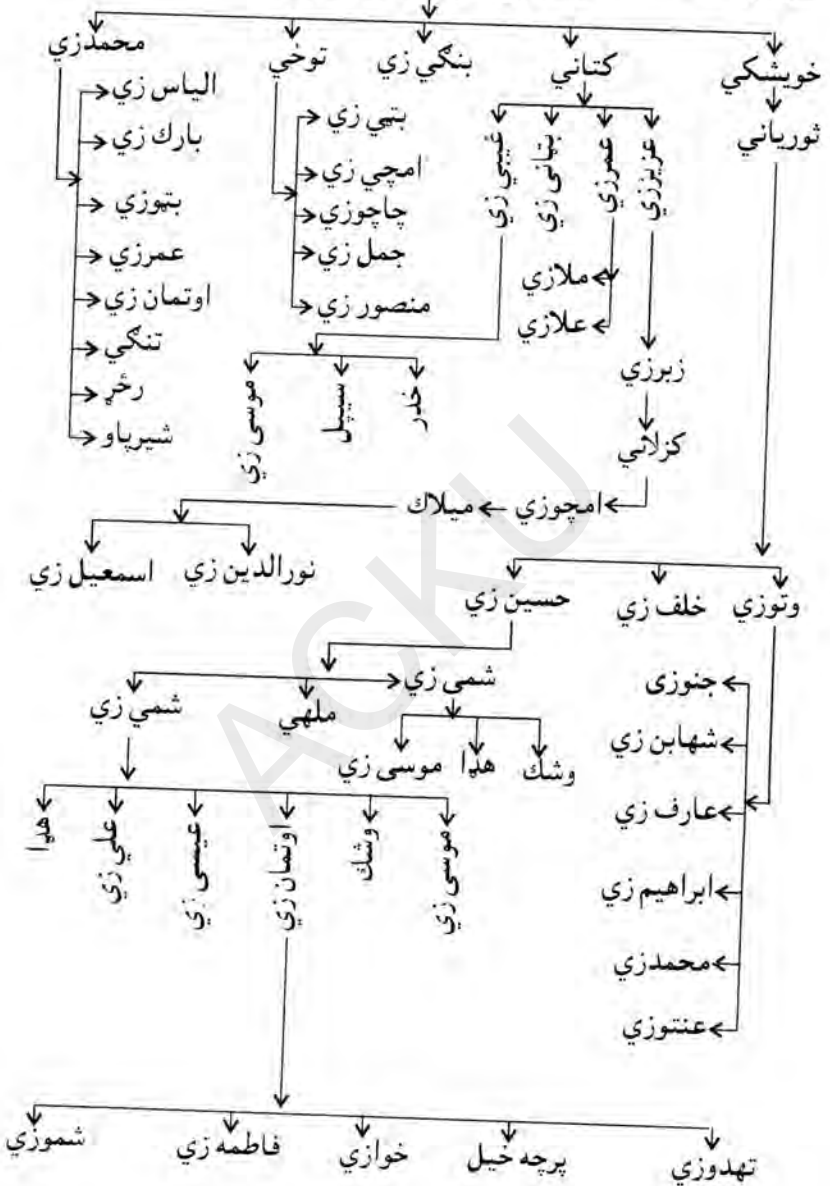

سربني قبیله : د شينوارو شهروه

کاسي بن خورشبون

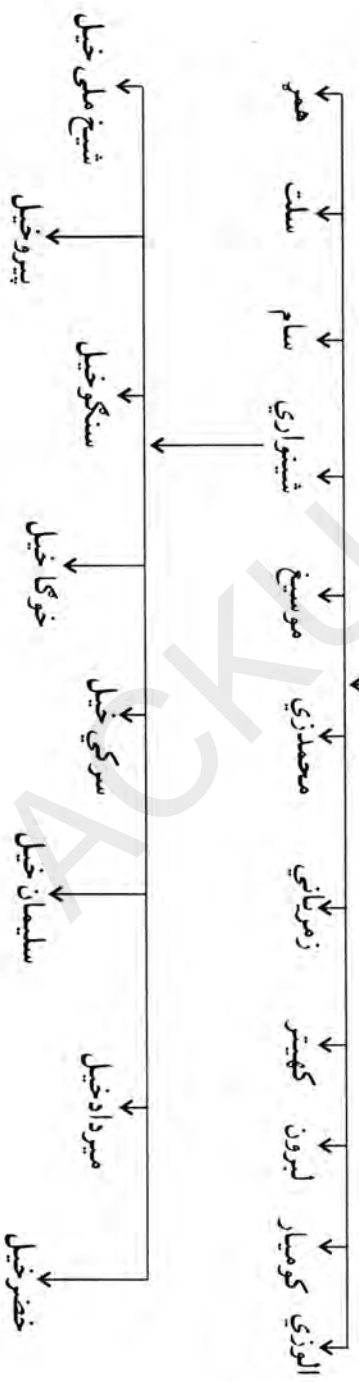

خرشون کاسي بن خيرالدين

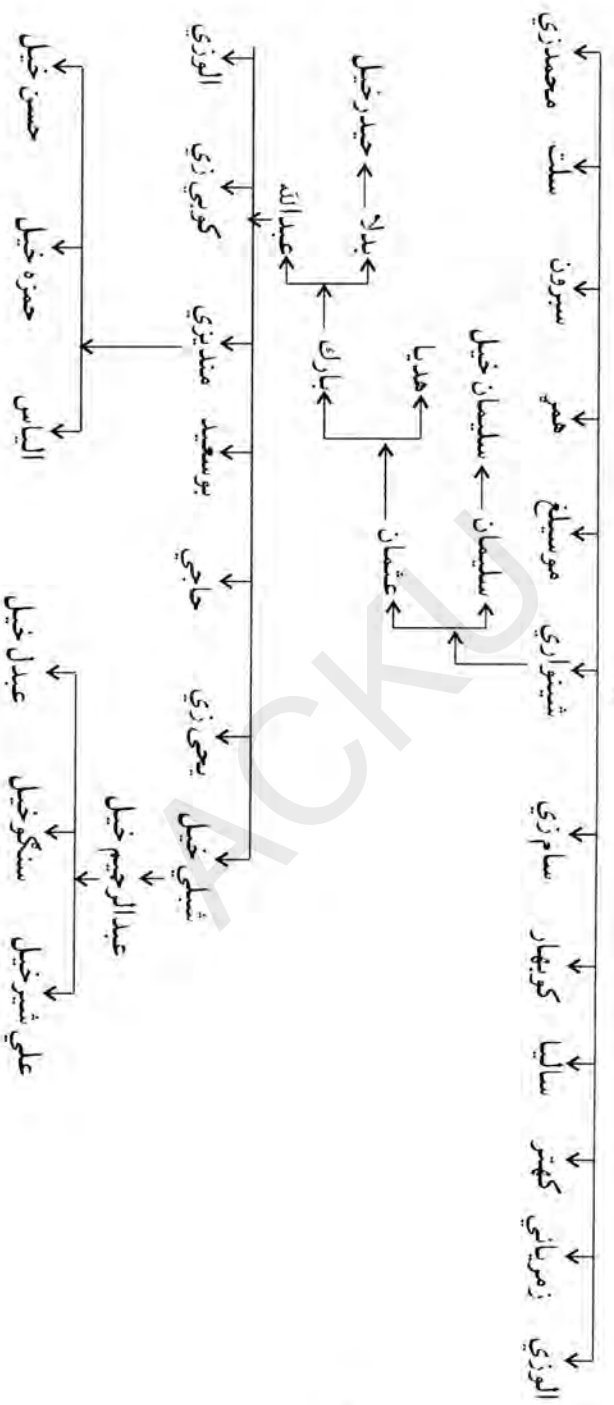

د مندوخلو شجره

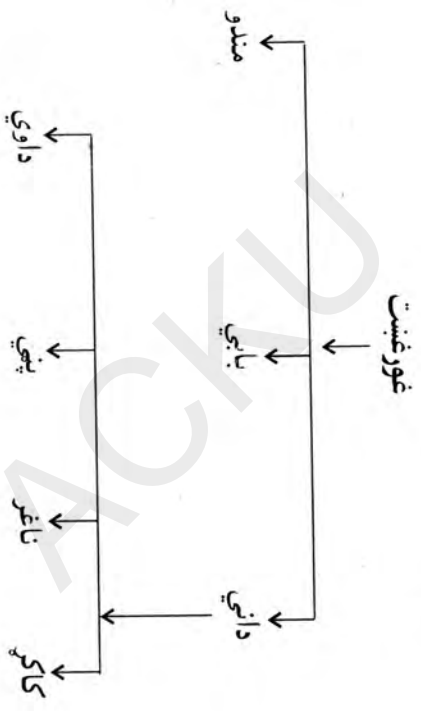

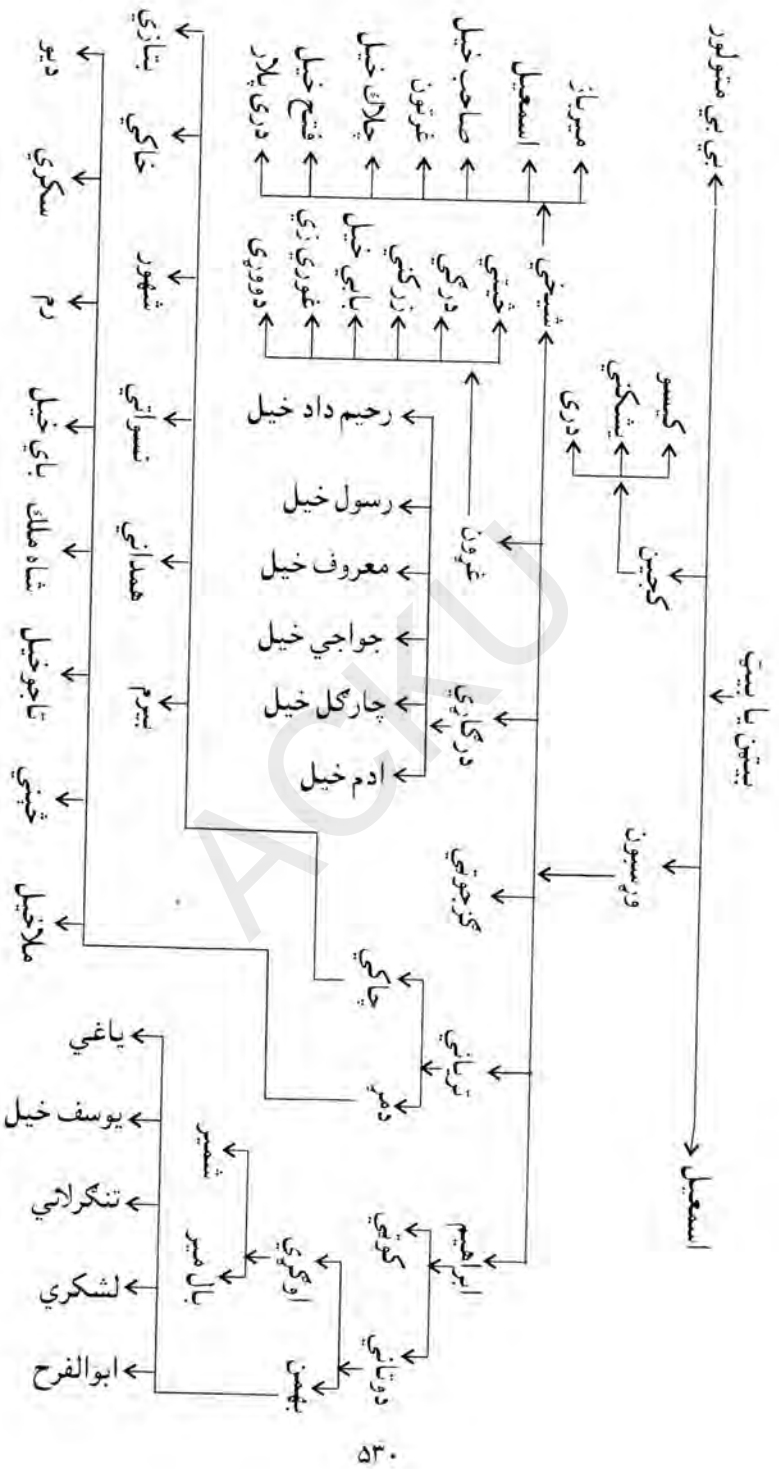

اسمعیل (بن سیانی بن ابراهیم (بی بی متولودی)) بن شاه حسین



مروت (بن نوحاني، لواني) بن اسمعيل

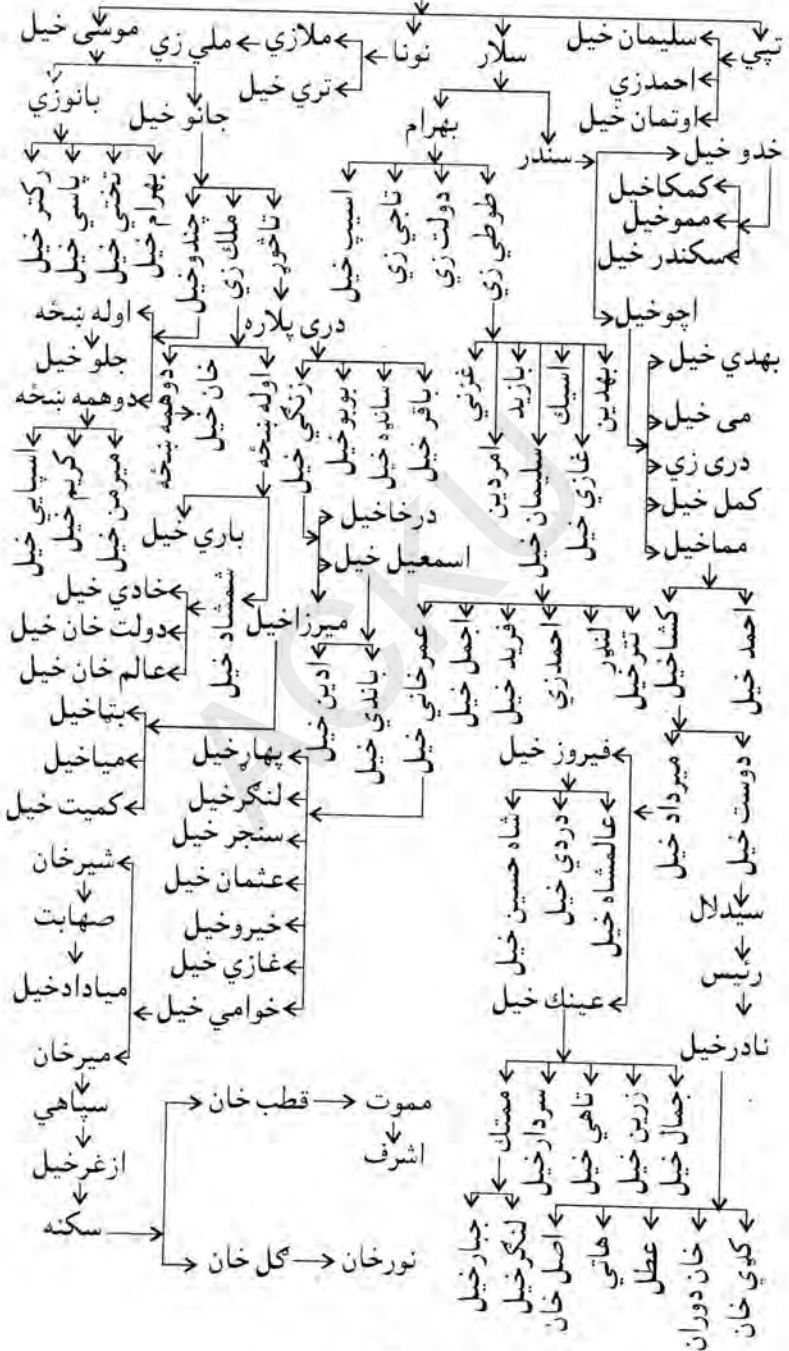

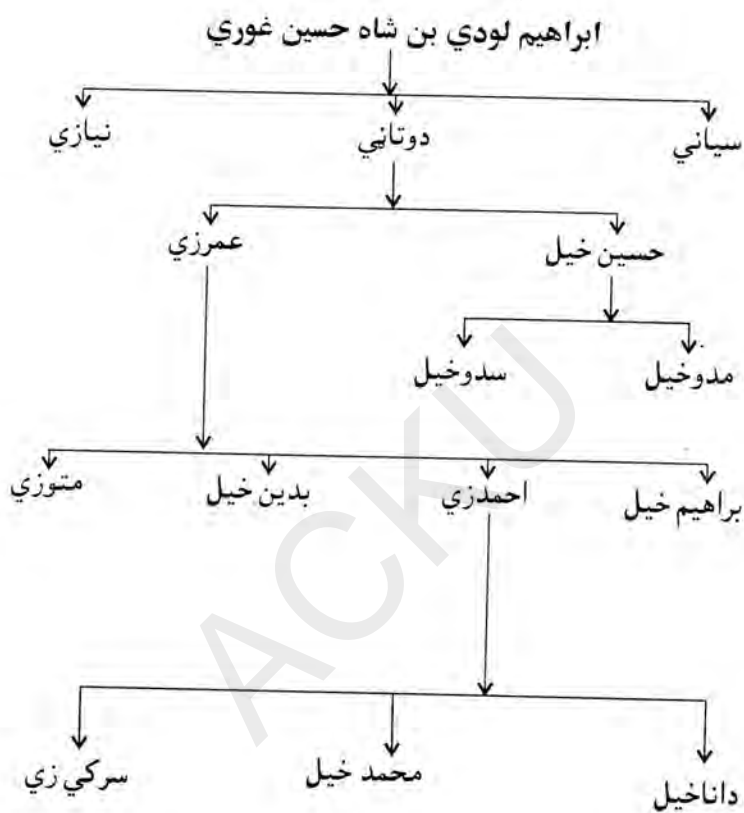

ککی د کرلان دویم زوی

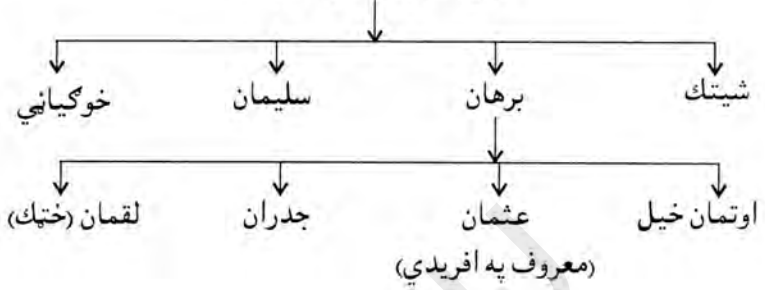

خوگياڻي د ککي زوی کولاب

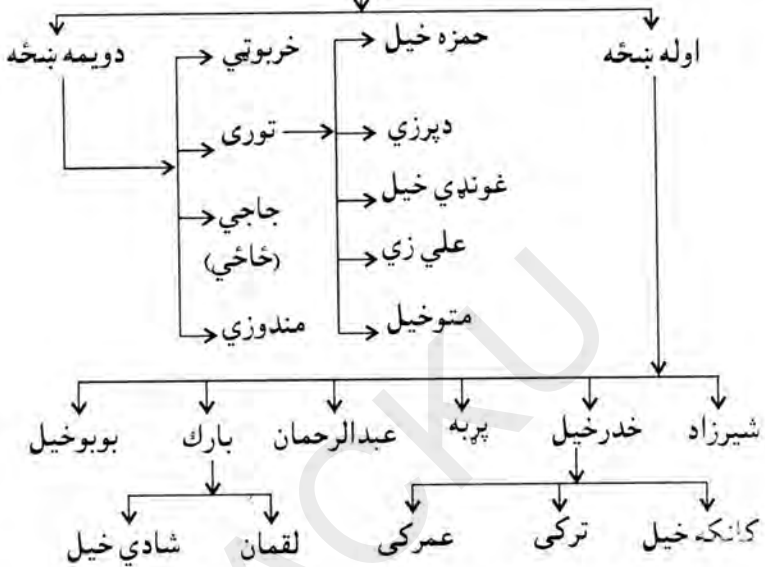

عثمان (معروف به ایرپدی) بن برهان بن ککی بن کرلان

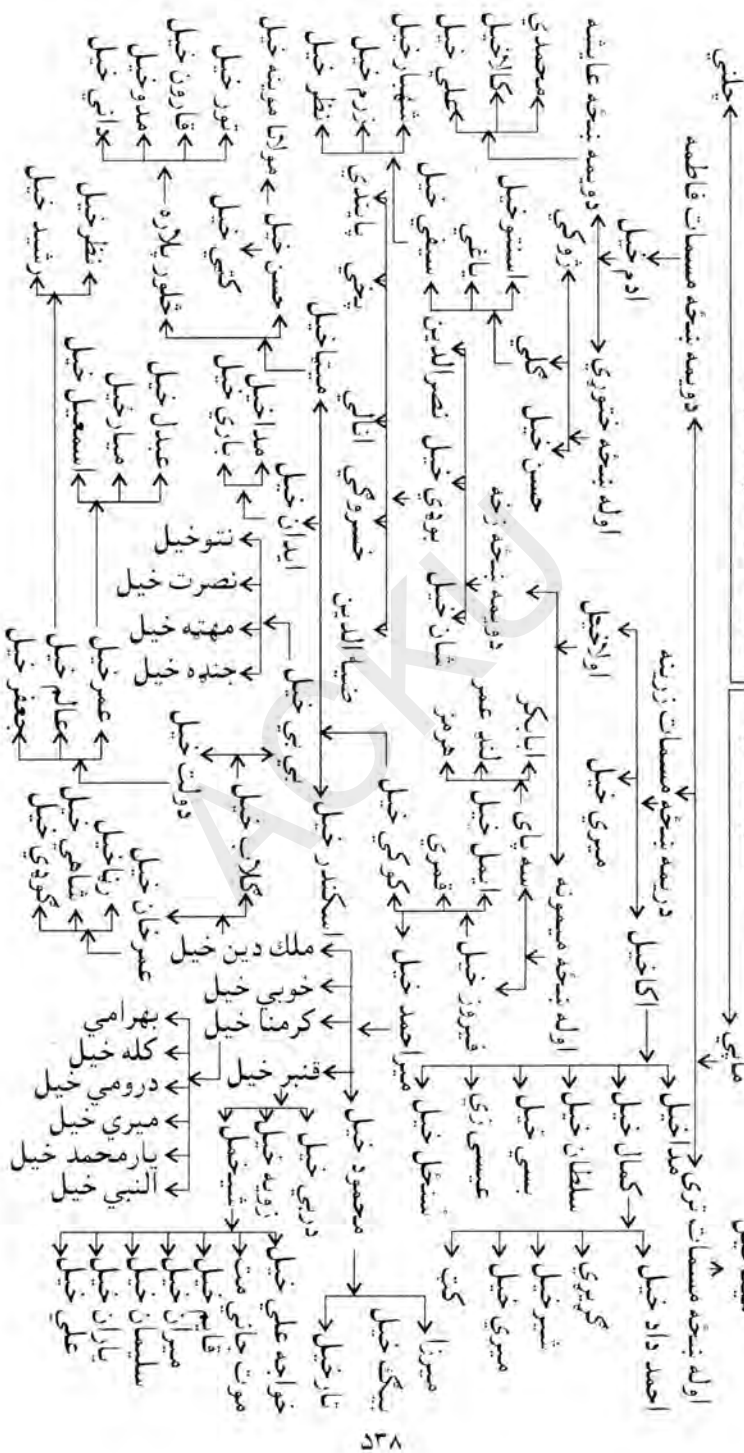

بولاق (بن لقمان)

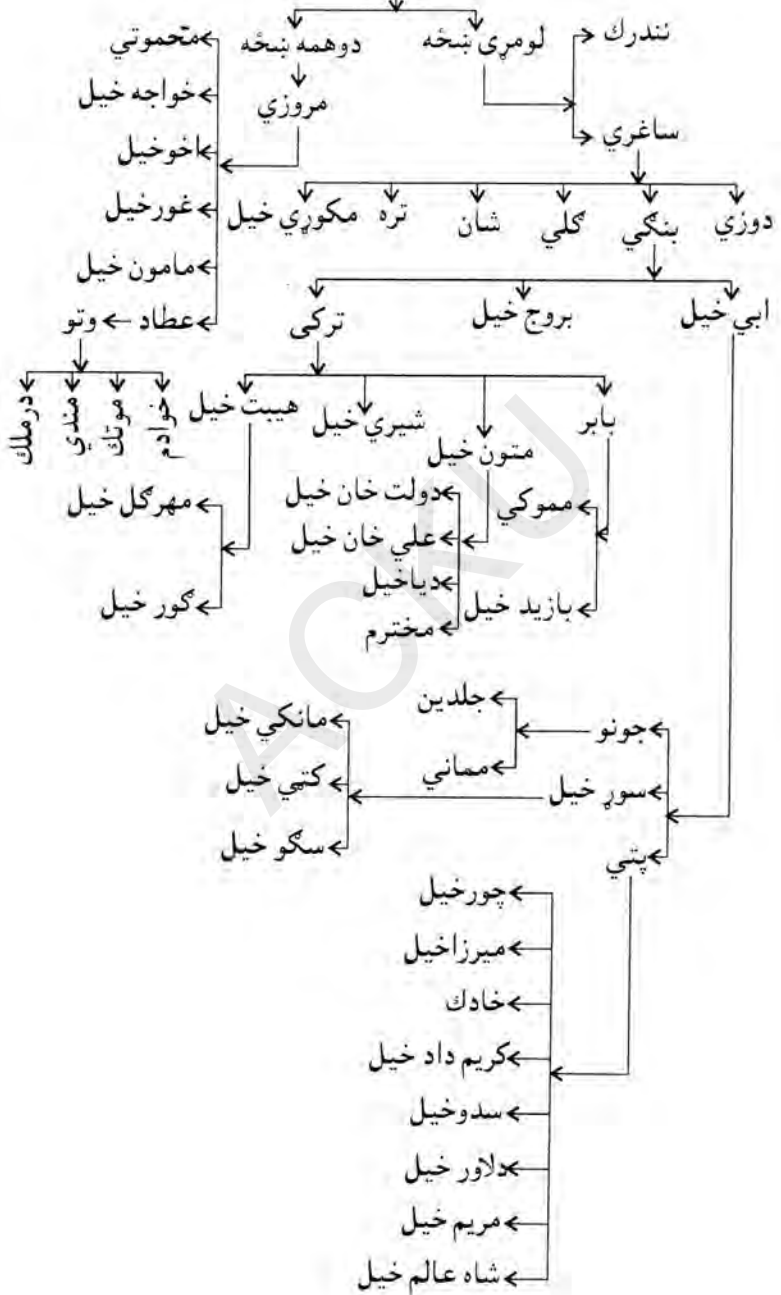

ککی (بن تورمان بن لقمان بن برهان)

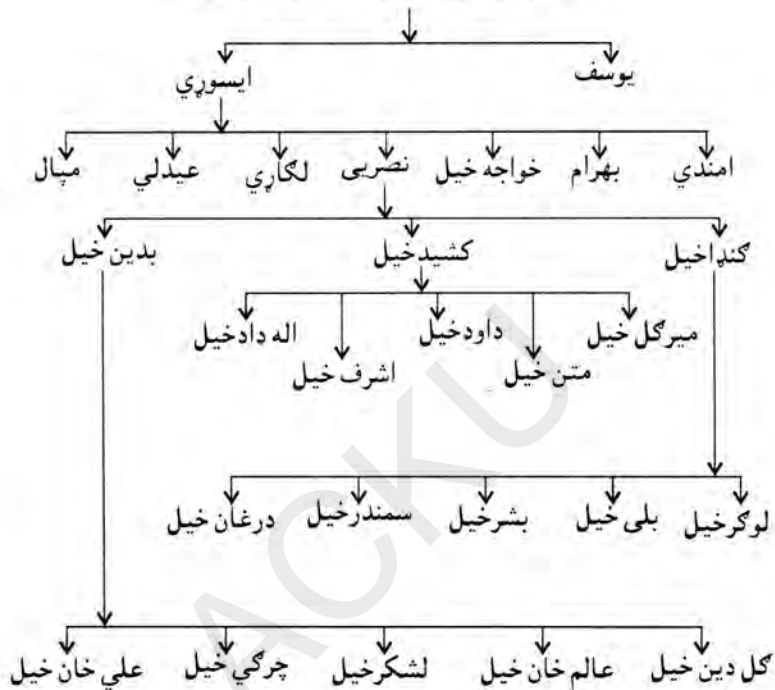

کولاجی اوتسان خیل د برهان زوی برهان د ککی زوی







يعقوب زي بن گنده پور

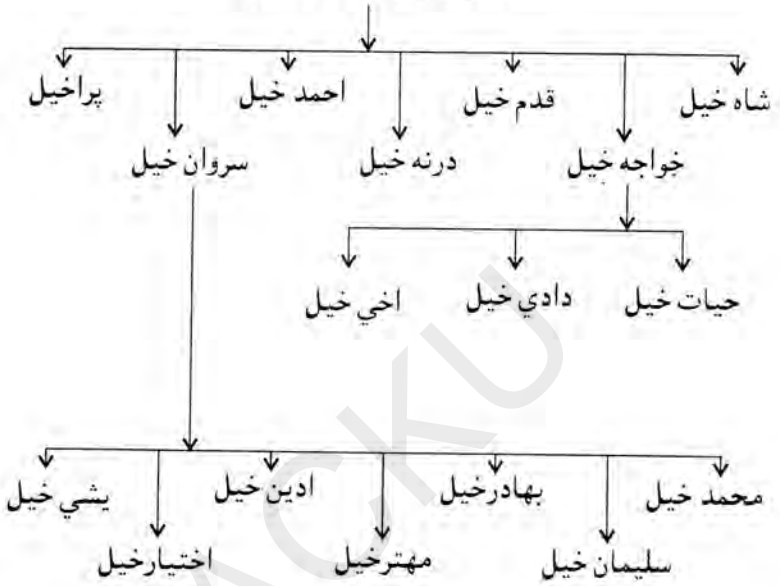

عمرزي بن گنده پور



خوبی زی بن کنڈاپور

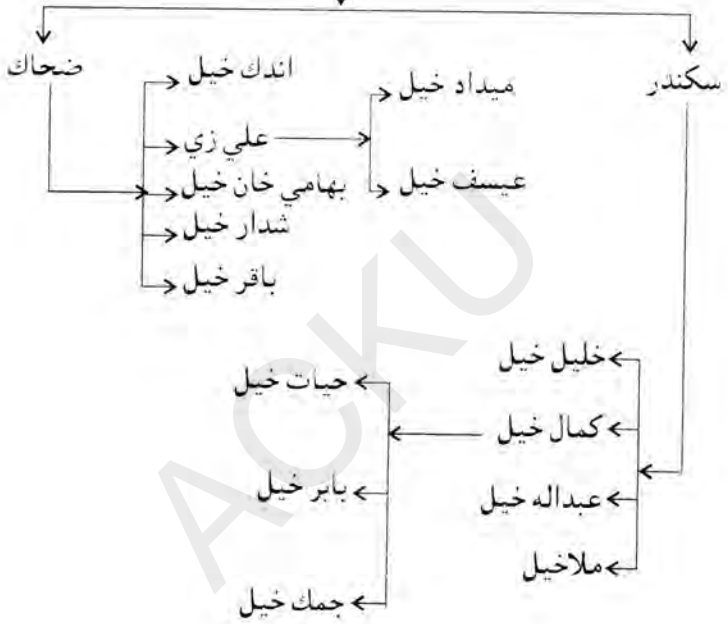

اسمعیل معروف بنکین

بنکین

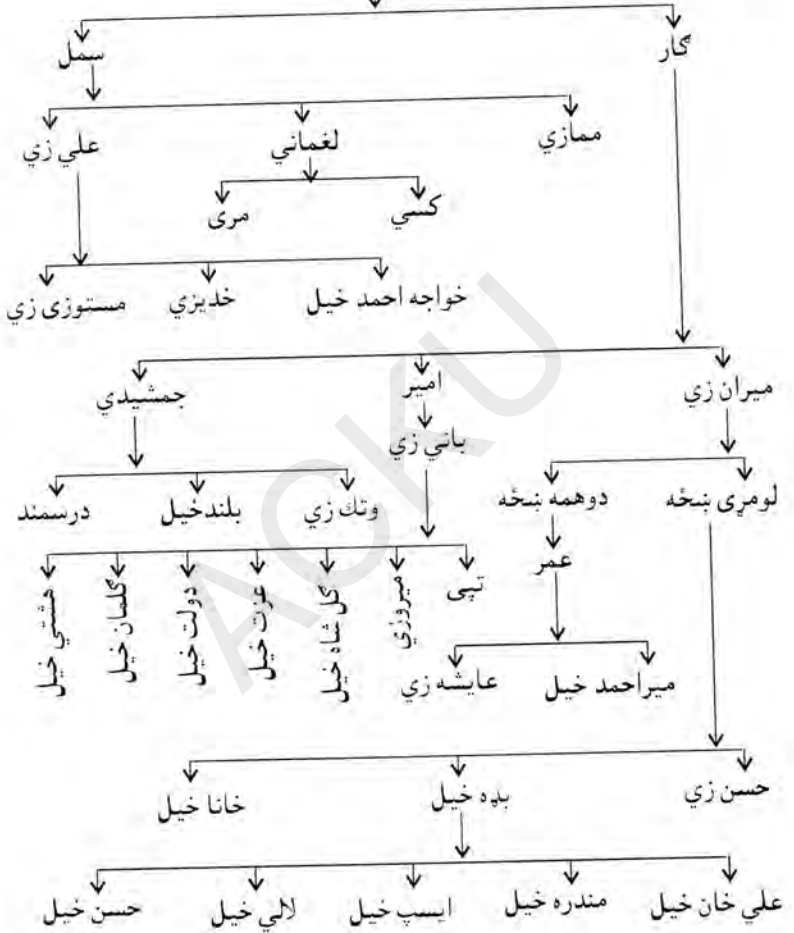

ماخذونه

- اريوبي. محمد حليم (اريوب او خاخي) كابل مجله- گڼه، ۲۱-كال
۱۳۳۷
- استاد بينوا، (مومند وپېژنئ) كابل مجله - گڼه، ۱۱- كال، ۱۳۳۸
- استاد بينوا، عبدالروف. (پښتونستان) د پښتونستان د نشراتو سلسه
كال ۱۳۳۰. استفاده (۲۲۰-۵۵۸) مخونو پورې
- الفنستن، مونت ستوات. (د كابل سلطنت) لومړی ټوك ژباړونكی
پوهاند ډاكټر محمد حسن كاكړ او خېړنيار نصرالله سوبمن د
پښتنو څيړنو بين المللي مركز د علومو اكاډمي (۱۳۵۹) كال
كابل استفاده (۱۷۵) مخ
- بينوا، عبدالروف. (هوتكيان) ژباړونكی محمد يونس مراد. تاريخ
ټولنه كابل. (۱۳۴۵) كال استفاده (۱) مخ
- پالوال، عبدالروف. (بريڅي) وږمه، گڼه ۴-۵-۶ كال- ۱۳۴۹
- پروفيسر كاك، سيال، (پښتو او پښتانه په سهيلي پښتونخواكې)،
بابرستيشنرز اينډ بك سيلرز شارع لياقت كويته. ۱۹۷۶ع كال،
لومړی ټوك، (۳۷۰-۴۵۶) مخونو استفاده شوې
- (د پښتنو ټولنيز - اقتصادي جوړښت) د شور تر انقلابه، د افغانستان د
علومو اكاډمي د پښتنو څيړنو بين المللي مركز. كابل، ۱۳۶۲
كال - استفاده دويم چاپ.
- پوهاند رښتين صديق الله: (غلجي او خلجي) وږمه، گڼه ۲ - كال.
۱۳۳۸
- رشاد، پوهاند عبدالشكور، (پښتانه - پټان) وږمه، گڼه ۳-۱۳۵۴ كال
- رشاد، پوهاند عبدالشكور، (پټان) سالنامه كابل مجله انجمن پښتو
كال ۱۳۳۶
- ثابت، (د وردگو پيژندگلوي) كابل مجله. كال ۱۳۴۳
- چنيلي، (صفيان څوك دي)، كابل مجله، پرله پسې گڼه - ۴۳۸ كال
۱۳۳۶
- حداد، قدرت اله، (غرزي - غلجي - خلجي) د تاريخ پوهانوله نظره)

کابل مجله. گڼه ۳ - کال ۱۳۳۸

- حداد قدرت الله - تواریخ پښتون، افغان، افغانستان، د ختیځ بیارغونې اداره (کور) د خپرونو څانگه کال (۱۳۸۰ هـ - ش)، (۸۹ - ۹۳) مخونه
- خټک، افضل خان، (تاریخ مرصع) ناشران یونیورسټي بک ایجنسي خيبر بازار پشاور - کال ۱۹۴۷. استفاده. (۵۱۴)
- خواجه نعمت اله، (تاریخ خانجھاني ومخزن افغاني) جلد اول مطبعه زیگو پریس - دهاکه پاکستان (بنگلہ دیش)، کال ۱۹۶۰ استفاده (۴۲۵ - ۴۳۶) مخونو پورې.
- خواجه نعمت اله (تاریخ خانجھاني ومخزن افغاني) جلد دوم، مطبعه زیگو پریس دهاکه پاکستان (بنگلہ دیش) کال ۱۹۶۲ استفاده (۵۸۵ - ۵۸۶) مخونو پورې.
- دوپ، شیرحمن، (معلومات مختصر در باره اقوام و قبایل سرحدی کشور) وزارت امور اقوام و قبایل، ریاست تدقیق و مطالعات، کابل، ۱۳۶۳ کال. استفاده (۳ - ۱۲۵) مخونو پورې
- دوپ، شیرحمن، اضلاع، (ایجنسي ها و قبایل ایالت صوبه سرحد) وزارت امور اقوام و قبایل ریاست تدقیق و مطالعات کابل ۱۳۶۴ کال. استفاده (۱ - ۲۱) مخونو پورې
- د سرمحقق مرستیال پرملی، محمد محسن، (د پرملیانو قبیلہ) د حقیقت سرباز د ورځپاڼې - ۴۷ گڼه - ۱۳۶۷ کال سرطان میاشت کابل
- (د هند د شمال لوېدیځ سرحدی سیمو د پښتني قبیلو ویش) رحمت خان، حافظ، (خلاصه الانساب) پښتو اکیډمي، پېښور یونیورسټي. استفاده (۱ - ۱۶۳) مخونو پورې.
- زیار، پوهاند مجاور احمد، پښتو او پښتانه، د ژبپوهنې په رڼا کې (د ساکي مخیني سره) ۲۹۱ مخ، ۱۳۷۹ هـ ل، د ساپي د پښتو خپرونو او پراختیا مرکز، پېښور.
- ساپي څرگند ننگلامي، محمد یوسف (کونړ او ساپي) کابل مجله گڼه ۴ - کال ۱۳۳۸.

ماخذونه

- سرمحقق دوست شينواری (شينواري څوك دي!) كابل مجله كال - ۱۳۳۲
- سوېمن. نصراله (عيسى خيل) هېواد-۱۳۵۷ كال
- سيال. م-ج. مومند. د پښتنو قبيلو شجرې. يونيورسټي بك ايجنسي پېښور ښار - ۱۳۶۵ هـ ش كال
- سيفي، (د پښتنو تاريخ ننداره) كابل مجله. گڼه كال ۱۳۴۳
- شيرمحمد خان، اوگنداپور ابراهيمزي. (تورايخ خورشيدجهان) كال ۱۳۱۱. استفاده (۲۸۱-۳۱۱) مخونوپورې
- طالبې، عبداللطيف (د گوريزو قبيله) جرگه د قومونو او قبيلو د چارو د وزارت نشراتي ارگان، ۱۳۶۵ كال گڼه ۸-۹
- طالبې، عبداللطيف (د اتمانخيلو قبيله وپيژنئ). جرگه د قومونو او قبيلو د چارو د وزارت نشراتي ارگان ۱۳۶۵ كال گڼه ۴
- طالبې، عبداللطيف (د بنگشو قبيله) جرگه د قومونو او قبيلو د چارو د وزارت نشراتي ارگان ۱۳۶۵ كال گڼه ۶
- طالبې، عبداللطيف (پښتني قبيلې) د افغانستان د جمهوريت د علومو اكاډمي د پښتو څيړنو بين المللي مركز كال - ۱۳۷۰
- طالبې، عبداللطيف (د وردگو قبيله وپيژنئ). جرگه د قومونو او قبيلو د چارو د وزارت نشراتي ارگان ۱۳۶۵ كال گڼه ۱۰
- عابد. سيدعابد. (پښتانه قبائل) كابل مجله گڼه ۵ كال ۱۳۴۸
- عطايي محمد ابراهيم (پښتانه قبائل) د پوهنې مطبعه ۱۳۳۸ كال استفاده (۵۸-۸) مخونوپورې
- قاضي عطاواله خان (د پښتنو تاريخ) لومړی ټوك. د ملي دفاع وزارت. ۱۳۵۶ كال (۱۱۲-۱۵) استفاده شوې
- كاكا خيل، سيدبهادر شاه ظفر (پښتانه د تاريخ په رڼا كې) يونيورسټي بك ايجنسي. خيبر بازار پېښور - كال ۱۹۶۵ ع - استفاده (۱۲۶۵ - ۱۴۰۰) مخونوپورې
- محمد انور، (ابدالي، سدوزايي - دراني) اريانا گڼه ۱۱-۱۲ كال ۱۳۴۳
- محمد حيات خان (حيات افغاني) ژباړه-ف-ظريفي او ع طالبې. د

ماخذونه

اقوامو او قبایلو د چارو وزارت د تدقیق او مطالعاتو ریاست،
گسترکال ۱۳۶۲ مخونه چې استفاده شوې (۱۷۱ - ۱۰۱۰)

پورې

- محمد ظاهر (د ځایو قبیلله) جرگه د قومونو او قبایلو د چارو وزارت
نشراتي ارگمان - ۱۳۶۵ کال - گڼه ۹
- نیر، محمد انور، (ابدالي - سدوزایی - دراني) اریانا - گڼه: ۱۱ - ۱۲
کال ۱۳۴۳

د ليكوال لنډه پېژندنه:

- ♦ نوم او تخلص حسن گل (باندۀ وال)
- ♦ علمي رتبه د سر محقق مرستيال
- ♦ د زېږېدنې كال او ځای (۱۹۲۳ م) ننگرهار، رودات، باندۀ

زده كړې:

- ♦ د (۱۹۷۵ م) نه تر (۱۹۷۶ م) كال پورې د ښوونې او روزنې په علومو كې د نيويارک ايالت د بافلو د كالج څخه ماسټري د متحده ايالاتو د بين المللي مرستو سكالر شپ د افغانستان سره
- ♦ د (۱۹۶۹ م) نه تر ۱۹۷۰ م كال پورې د كابل پوهنتون د ښوونې او روزنې د پوهنځي څخه ليسانس
- ♦ د (۱۹۶۳ م) كال نه تر ۱۹۶۶ م كال پورې د كابل د عالي دارالمعلمين څخه دپلومه
- ♦ د (۱۹۵۷ م) كال نه تر ۱۹۶۳ م كال پورې د ننگرهار د دارالمعلمين څخه دپلومه
- ♦ د (۱۹۵۰ م) كال نه تر ۱۹۵۶ م كال پورې د روداتو د حصارشاهي د لومړني ښوونځي څخه دپلومه

د مسلکي کارونو او تجربو (لنډيز):

- ♦ د (۲۰۰۰ م) كال نه تر (۲۰۰۱) پورې د افغانستان سره د بلجيم د پيوسټون د پروژې سره د ښوونكو روزونكي دنده
- ♦ د (۲۰۰۱ م) په اوایلو کې د (UNICEF) او (Save the children) په گډ جوړ شوی لنډ مهاله ورکشاپ کې د ليکونکي په صفت گډون
- ♦ د (۱۹۹۶ م) كال نه تر ۱۹۹۷ م) كال پورې د ننگرهار پوهنتون د ښوونې او روزنې د مسلکي مضامينو د استادۍ دندې تجربه
- ♦ د (۱۹۹۳ م) كال نه تر ۱۹۹۴ م) كال پورې په اوساها کې د نراسکا پوهنتون د متحده ايالاتو د بين المللي ودې او انكشاف د پروگرام په مرسته د افغانستان سره د ښوونې او روزنې په سكتور كې د ښوونې او روزنې د لومړنيو ښوونځيو د تعليمي نصاب د ديزاين كولو او لارښوونو د متخصص په حيث دنده
- ♦ د (۱۹۹۱ م) كال نه تر ۱۹۹۳ م) كال پورې د بشري قواوو د تربیې په كالج كې د اداري څانگې چيرمين په حيث او د (Communication) د مضمون استاد دندې او تجربه، او همدارنگه په نوموړي كالج كې د خدمت دننه ښوونكو ته د مسلکي زده كړو د استادۍ دنده او تجربه

د ليکوال لنډ ژوندليک

♦ د نومبر ۱۹۸۹م نه د جون ۱۹۹۰م کال پورې PAK - GERMAN
BAS ED - د ماسټر ټيچر تربيت دنده

♦ ۱۹۸۳م کال نه تر ۱۹۸۹م کال پورې د پښتني قبيلوي خپلونو
قاموس د ليکلو د دندې تجربه، د افغانستان د علومو اکاډمي د پښتو د بين المللي
مرکز د ريسرچ د خانکې علمي غړی د دندې تجربه

♦ (۱۹۷۶م کال نه تر ۱۹۸۱م کال پورې د لويانو د سواد زده کړې لپاره
د تعليمي نصاب طرح او ډيزاين درې جلده کتابونه په پښتو ژبه او درې جلده
کتابونه په دري ژبه د تاء ليف شوو درسي او ممدو درسي موادو د اديتور دندې
او تجربې

♦ په (۱۹۸۱م کال کې د مدرسې د باندې کوچنيانو د (۹) کلنۍ نه تر (۱۴)
کلنۍ کوچنيانو لپاره د سوادزده کړې د تعليمي نصاب طرحه او لارښوونې د درسي
کتاب د ليکلو دنده او تجربه

♦ (۱۹۷۰م کال نه تر ۱۹۷۵م کال پورې د لومړنيو ښوونځيو د ژبې د
زده کړې لپاره تعليمي نصاب او لارښوونې د لومړني - دويم او دريم ټولکي لپاره د
ژبې د زده کړې مهارتونه او څلورم ټولکي د ژبې د زده کړې لارښود او نورو
فعاليتونو دندې او تجربې

♦ (۱۹۶۶م کال نه تر ۱۹۶۹م کال پورې د ننګرهار ولايت د احداث په
ليسه کې د ښوونکي په حيث دنده او تجربه

♦ (۱۹۶۳م کال نه تر ۱۹۶۴م کال پورې د رحمان بابا د ليسي
ښوونکي

♦ د ښوونې او روزنې په برخه کې د هېواد دننه او د هېواد د باندې پښور
پاکستان کې ډېرې علمي او مسلکي مقالې په علمي او بين المللي سيمينارونو او
ټولنيزو غونډو کې قرائت او په جرايدو کې خپرې شوي دي.

♦ او همدارنگه په ډېرو نورو ورکشاپونو، سيمينارونو او نورو علمي او مسلکي
فعاليتونو کې مې برخه اخستې ده.

♦ سربره پر دې د يونسکو سره د دې شعار چې په (۲۰۰۰م کال پورې
سواد زده کړه د ټولو لپاره، د DATA - د جمع کولو په پروسه کې برخه اخستلو
دنده او تجربه

تاءليفات:

♦ د لومړنيو ښوونځيو د ژبې د زده کړې لارښوونې او ستراتيژي

♦ پښتني قبيلوي خپلونو قاموس

د ليکوال لنډ ژوندليک

- ♦ د لومړي، دويم او دريم ټولگيو د ژبې د زده کړې مبارتونه، پښتو ژبه د دويمې ژبې په حيث د څلورم ټولگي لپاره، پنځم ټولگي قرانت او لارښود او نورو درسي موادو په تاء ليف کې برخه احستل
- ♦ د لويانو د سواد زده کړې لپاره درې جلدې په پښتو ژبه د لويانو د سواد زده کړې لپاره درې جلدې په دري ژبه د مدرسې د باندې زده کوونکو پروگرام (د ژبې زده کړه)
- ♦ په افغانستان کې د سواد زده کړې د پروسې د پرمختگ ارزيايي څېړنيز کتاب

ناچاپ اثار:

- ♦ د ښوونې او روزنې د اصطلاحاتو قاموس په پښتو ژبه
- ♦ د سواد زده کړې د (۹) کلنې عمر څخه تر (۱۵) کلنې عمر کوچنيانو د سواد زده کړې لپاره د ژبې کتاب

کور او د کور هیلې



مور په ۱۳۷۱ هـ ل کال (۱۹۹۲ ع)، د ختیځ د کلتوري او
ټولنیزو چارو موسسې په نوم کار پیل کړ. په ۱۳۷۶ هـ ل
(۱۹۹۷ ع)، مو د ختیځ بیا رغونې ادارې (کور) په نوم خپل
کار ته دوام ورکړ.

د کور د خپرونو څانګه هڅه کوي چې په خپله ژبه درنو

هېوادوالو ته د هغوی د اړتیا وړ هر ډول کتابونه برابر کړي. په پښتو ژبه د علمي،

څېړنیزو او تخنیکي کتابونو کموالی د دې سبب شوی چې مور دغه ډول کتابونو ته د

لومړیتوب حق ورکړو. مور زیار باسو چې گرانو هېوادوالو ته په نړیوال سټنډرډ کره

کتابونه وړاندې کړو. دا ټولنه سربېره په گڼو داوطلبانو تصمیم نیونکی جرگه لري چې

غږي یې عبارت دي له ډاکټر محمد فرید بزگر، نعمت الله رسولی او قدرت الله هیواد

پال څخه. مور د کتابونو د چاپ په برخه کې د اړونده څانګې له مسلکي وگړو سره

مشوره کوو او د هغوی نظر ته له هر څه ترجیح ورکول کېږي.

مور ډېره هڅه کوي چې کور پخپلو پښو ودرېږي، تر اوسه مو د کور په لگښت ډېر

کتابونه هېوادوالو ته وړاندې کړي دي. هغه کتابونه چې مور یې په یوازې خان پېټی

نه شو پورته کولای، نو له دوستانو مو غوښتي چې زموږ ملاتړ وکړي، د نورو هېوادوالو

مالي او تخنیکي مرسته په اړوند کتاب کې ذکر شوي ده.

د کور د خپرونو څانګې یوازې د کتابونو پر چاپ بسنه نه ده کړې، تر اوسه دغلته

ډېرو افغانانو ته د کمپیوټر زده کړې او پښتو فارسي ټایپ زده کړې زمينه برابره شوي

ده. له ډېرو افغاني مطبوعاتو سره فني مرسته شوي او ډېرو لیکوالانو ته یو څه مالي

مرسته برابره شوي ده.

زموږ ستره موخه د وران افغانستان په بیا ودانولو کې برخه اخیستل دي. له درنو

لوستونکو څخه هيله کوو، چې مور ته د کور د خپرونو په اړه خپل نظر او د خپلې

خوښې د کتابونو په اړه ولیکي، او د مختلفو څانګو له درنو پوهانو څخه هيله کوو،

چې د خپلو خوږېدلو هېوادوالو لپاره خپله پوهه و نه سپموي، مور ژمنه کوو چې د

هغوی پوهه په ښه شان اړو هېوادوالو ته انتقال کړو او له هغو شتمنو هېوادوالو څخه

چې د وران هېواد د بیا ودانولو مینه لري، هيله کوو چې په خپلو مالي مرستو د کور

کارونه همیشني کړي.

خورا درنست

ډاکټر محمد فرید بزگر

د کور بنسټ ایښودونکی او اداري مشر

ختمخ بیا رغونې ادارې اګور د خپرونو څانګې تر اوسه خپاره کړې دي

- ۱ د سد ناد بېسي، د ماشومانو لپاره په زړه پورې ستوري کسي، اډوه څله،
- ۲ د طرابلس زېږان، د لېنا په منلوم ولس د ايمانې ښکلېدو د ظلم انځورونکي
قصه
- ۳ ولسي ملغلري، د بستو منلونو او ولسي قصو مجموعه، سداکل غريبان،
- ۴ لمدی، د ۲۰۰۰ په شاوخوا کې لمدی، راتلونکي سداکل غريبان
- ۵ د خوب نړۍ، خوب د ساپوهې له نظره، حسب الله سرکزي حدران
- ۶ د سبي ناروغي او توپرکلوز، د طب د زده کوونکو او ډاکترانو لپاره طبي کتاب
- ۷ شخصي رادبولوزي، د طب د زده کوونکو او ډاکترانو لپاره طبي کتاب
- ۸ جراحي اعصاب (جلد اول)، کتاب طبي برای محصلين طب و دکتوران جراح
- ۹ رهنمای عملي کاربرد دواها، کتاب رهنما برای نسخه نويي درست ادويه اساسي
- ۱۰ د کمپيوتر اساسات، ويندوز او کمپيوترې محاوره د کمپيوتر په اړه بشپړ معلومات
- ۱۱ The Ethenic Composition of Afghanistan
- ۱۲ اوسکي د ښو په سر، د ډاکتر محمد يوسف بروت شعري ټولګه
- ۱۳ رهنمای عملي طبابت اطفال (دو ښار)
- ۱۴ د جراحانون شرحه، لومړی کتاب، کلیم الله ملکزی
- ۱۵ د درملو د استعمال عملي لارښود، ډاکتر مالتې وان بلوېدر
- ۱۶ د اپينو لار، تاريخي قصه، استاد عبدالغفور بربسا
- ۱۷ د اروا پوهې ښوونځي، د کابل پوهنتون د ښوونې او روزنې د پوهنځي درسي
کتاب
- ۱۸ نغوتې او نعورې، ولسپانه نه شهپانه، لطيف جان نابي
- ۱۹ افغانستان فيدرالبروم، محمد انعام واک
- ۲۰ د پرستي ځواب، د څو لنډو کيسو مجموعه، حفيظ الله نراب
- ۲۱ په لومړنيو ښوونځيو کې د ژبې د زده کړې لارښوونې او ستراتيجي
- ۲۲ د هوسيارتيا نله، ډاکتر کبير ستوري
- ۲۳ خبرې، نورکي ليکوال عزيز بسپ
- ۲۴ ژبساپوهنه، ډاکتر کبير ستوري
- ۲۵ تواريخ پښتون، افغان، افغانستان، قدرت الله حداد فرهاد
- ۲۶ د اسلامي فقهي اساسات، پوهاند حسن حمل

۲۷. د موادو مقاومت. د انجنیرۍ د پوهنځي لپاره
۲۸. سلکي په لويديځ کې. د حفيظ الله تراب د لډو کيسو درېيمه ټولګه
۲۹. اجتماعي نظريات. ارواښاد استاد گل پاچا الفت
۳۰. د نښه يانو په اړه انشاهي ټوکه، راتولوونکي بادشاه خان شرنوال
۳۱. په افغانستان کې د قانون جوړونې تاريخي بڼې
۳۲. وېره د ساپوهنې په رڼا کې. ډاکټر کبير ستوري
۳۳. کپين او کبني بچي
۳۴. د پښتني قبيلوي خپلونو قاموس (د پښتو قبيلو بشر قاموس). د افغانستان د علومو اکاډمۍ پتخه کله څپرڼه

چاپ ته تيار:

- د اريانا موقعيت او د اريانيانو جغرافيايي سيمې

ډير ژر به چاپ شي:

- د نولسمې پېړۍ په پای او د شلمې پېړۍ په پيل کې د پښتو استوګنځي
- اسلامي هېوادونه او په نړۍ کې مسلمان اقليتونه. پوهنمل شاه محمود مسکل
- يخچال او مدرن ايرکانديشن
- د چرګانو ساتنه
- د نقلیه وسايطو تخنيکي قاموس
- طبي مايکروبيولوژي
- د خاورې حاصلخيزي او د نباتاتو تغذي
- د اقتصادي پرمختيا تيوري او پلان جوړونه
- او نور

د خپلو کتابونو د تصحيح، تايپ، ډيزاين او چاپ لپاره زموږ سره په
دې پتو په تماس کې شئ

Dr. M. Farid Bazger
G.P.O. Box 607, Peshawar, Pakistan
Tel. +92-91-841280, 845637, 45504 Fax. +92-91-841089
Mobile: 092-0303 7869775
E-mail: kor_bazger@hotmail.com , farid_bazger@hotmail.com

او يا د دعوت د خپرونې له لارې C/O M.Tariq Bazger

P.O.Box 289, 2001 Lillestrom, Norway
Mobile: +47-90856195
Phone and fax: +47-63844384-85
E.mail: dawatnet@start.no
Website: http://home.no.net/dawatnet



۹۱۱۱

د کتاب لیکوال حسن گل باندوال "وال"



The Dictionary of

PASHTOON TRIBES AND BRANCHES

Academy of Sciences of Afghanistan
International Center for Pashto Studies
(Research Section)

By:

Hasan Gul Bandawal
Assistant Chief Researcher



تمبولوټکی: افغاني کلتوري ټولنه په نیویارک کې