

# ہارڈویئر

## Hardware

لیکونوکی: شمس الدین الفت

کال: 2013

جلال آباد - نگر ہار

Ketabton.com

## د کتاب ځانګړنې:

---

---

هاردویر	::	د کتاب نوم
شمس الدین «الفت»	::	لیکوال
<a href="mailto:ulfats.amin@outlook.com">ulfats.amin@outlook.com</a>	::	د لیکوال بریښنا لیک
اول	::	د چاپ لړۍ
انتظار خان	::	کمپوز
عبدالقدیر امین	::	ډیزاین

د کتاب د لاسته راوړنې پته :: نوی سید جمال الدین افغان  
انسټیټیوت جلال اباد، افغانستان

---

د دې کتاب د کاپي چاپ او تکثیر ټول حقوق په لیکوال پورې  
محفوظ دی، سرغړونکي به یې له سختو قانوني مجازاتو سره مخ  
شی، د اجازې لپاره د لیکوال سره اړیکه ونیسې.

---

# بِسْمِ اللَّهِ الرَّحْمَنِ الرَّحِيمِ

## ډالی

خپل گران نيکه مرحوم انجينر معراج الدين

«امين» ته يې ډالی کوم چې د لمړي ځل لپاره

يې د کمپيوتر زده کولو ته وهڅولم.

شمس الدين «الفت»

## فهرست

## سرریزه

الله ج په ځینو خلکو لورینه کوي او د ځانگړي استعدادونه سره مل یې پیدا کوي.

زه ددې شکر اداء کوم چې زه هم د الله «ج» د خپلې دغه لورینې او مهربانې نه بهره مند زیږولی يم، د لوی خدای «ج» دهغه ځانگړی برکت او لطف چې پر ما یې کړي دی، ډیر ممنون او شکر داء کوم. الله «ج» دی وکړي چې زموږ د ټولني هر یو ځوان د داسې ځانگړی نعمت څخه برخمند کړي.

د څو کالو نه را په دې خوا زه په ټولنه کې د یوې ځانگړی خلاء او تشې ته متوجه شوم، چې زموږ په ټولنه کې تر اوسه د هارډویر په برخه کې داسې کوم یو اثر نه ؤ موجود او که موجود هم ؤ، نو هغه زموږ په خوږه ژبه پښتو باندې نه وه لیکل شوی، یوه پوه وایې چې «که ته د داسې یو کتاب په لټه کې یې چې تر اوسه نه وي لیکل شوی نو ته یې په خپله ولیکه»، نو دا فکر راسره پیدا شو چې داسې یو کتاب باید ولیکم چې زموږ په ټولنه کې دغه خلاء ډکه کړي او د لوی الله «ج» څخه ډیر راضی يم، هغه کتاب چې اوس ستاسې په لاسونو کې دی، د لیکلو توان یې را په برخه کړلو.

د هارډویر په دې کتاب کې د کمپیوتر د پرزو دندې، ترمیمول او بدلولو په برخه کې معلومات ورکړل شوي دي، د کمپیوتر د تصویرونو په برخه کې د ښاغلي استاد عبدالقدیر امین نه سترې کېدونکی هلی ځلی د ستایلو وړ بولم او د لاریات بریالیتوب په هیله یې يم.

شمس الدین «الفت»

## د لیکوال لنډه پېژندنه

شمس الدین «الفت» د ننگرهار ولایت د چپرهار ولسوالۍ د شولانې په کلي کې د نن څخه ۱۸ کاله پخوا په یوه دینداره او روشن فکره کورنۍ کې زیږیدلی دی. شمس الدین په ۱۳۷۹ هـ.ش کال کې د شولانې په منځني ښوونځي کې خپلې زده کړې شروع او په ۱۳۸۸ هـ.ش کال کې دمنځني دوري دپاي ته رسولونه وروسته د شهيد محمد عارف په عالي لېسه کې خپلو زده کړو ته ادامه ورکړه او په ۱۳۹۱ هـ.ش کال کې د نوموړۍ لېسې نه په اعلي درجه فارغ شو، د منځني ښوونځي سره په خوا کې ښاغلی «الفت» ديني زده کړې د حضرت عبدالله ابن مسعود «رض» په ديني مدرسه کې پای ته ورسولې، او د کمپيوتر، ژورنالېزم او انگليسي په برخه کې يې زده کړې په نوي سيدجمال الدين افغان انستېتيوت کې وکړلې، او وروسته په همدې انستېتيوت کې د کمپيوتر اډيټر او د کمپيوتر د ښوونکي په حيث د دوه کالو دندې اجراء نه وروسته د ښوونکي په حيث تر اوس مهاله پورې دنده اجراء کوي، د لا زياتو برياليتوبونو په هيله.

# د دسکتاپ کمپیوٹر د ہارڈویئر برخہ

## Desktop Computer Hardware



## کمپیوتر

کمپیوتر یو برقی ماشین دی، د مختلفو نوعو مشکلاتو د حل کپدلو لپاره هغه معلومات چې ورکړل شوي وي استعمالېږي. کمپیوتر د لاتینې ژبې د Compute څخه اخیستل شوی دی چې معنی یې محاسبه یعنی شمېرل دی. کمپیوتر د هاردویر او سافت ویر یوځای والی ته وایي.

هاردویر څه شی دی؟ What is Hardware :

د کمپیوتر فزیکي جوړښت د هاردویر په نوم یادېږي کوم چې استعمالوونکی کولای شی په سترگو و ویني او په لاس یې لمس کړي. لکه کیبورډ....

سافت ویر څه شی دی؟ What is Software :

سافت ویر د معلوماتو هغه مجموعې ته ویل کېږي کوم چې کمپیوتر د هغې په واسطه مشکلات حلوي، سافت ویر د پروگرام په نوم هم یادېږي.

د هاردویر او سافت ویر ترمنځ توپیر:  
 د هاردویر او سافت ویر ترمنځ زیات فرقونه شته دی چې ځینې  
 یې په لاندې ډول دی.

سافت ویر	هاردویر
سافت ویر د لارښودونو مجموعه ده کوم چې په واقعي توګه کمپیوتر ته وایې چې څه وکړي.	هاردویر د کمپیوتر فزیکي جوړښت دی کوم چې په معلوماتو باندې عملیه اجراء کوي
سافت ویر د هارد ویر نه بیدون نشي موجود کېدلای	هارد ویر بیدون د سافت ویر نه هیڅ هم نشي کولای
سافت ویر نشي لمس کېدلای	هاردویر لیدل کېدلای او لمس کېدلای شي
سافت ویر د مشکل په پیدا کېدلو سره له خپل عملیه نشي اجراء کولای	هاردویر د مشکل په درلودلو سره ترمیم کېدلای شي
سافت ویر بیا نصب کېږي که چېرې مشکل حل نشي	هاردویر تبدیل کېدلای شي په داسې حال کې چې ترمیم نشي

مېن بورډ: Mainboard

مادربورډ (مېن بورډ) څه شی دی؟

مین بورډ د کمپیوټر هغه برخه ده کوم چې د کمپیوټر ټولې پرزی سره یوځای کوی، یا په بل عبارت مین بورډ د کمپیوټر اساسی واحد دی چې د کمپیوټر ټولې پرزی یو ډبل سره نښلوی لکه، ویدیو کارډ، سونډ کارډ، او داسې نور



Ram څه شی شی دی ؟

د SATA کیبل کوم چې د مین بورډ سره پرزی

Ram د (Random Access Memory) لنډیز **وصلوی**

دی کوم چې زموږ ډاټا د مؤقت وخت لپاره ذخیره کوي او په ډاټا باندې په سریع ډول عملیه اجراء کوي، کله چې مونږ په پروگرام خلاصوو نو هغه د هارډ ډیسک نه ریم ته پورته کیږي چې زموږ کار په اسانۍ او سریع ډول سره اجراء کوي خو که چیرې تاسې کمپیوټر بند کړي نو د ریم معلومات به مو لکه د حساب د ماشین په شان له منځه ولاړ شي.

اوسه پورې د

مختلف

قسمونه مونږ.



نر

ریم

سره شته لکه DDR1, DDR2 او همدارنکه د پرنیز او کمپیوټر ریمونه.

سیستم څه شی دی؟ What is CPU?

CPU د (Central Processing Unit) مخفف دی د CPU وظیفه او مسؤلیت د کمپیوټر د هاردویر او سافت ویر د آمرونو یا کماندونو د پوهیدلو او اجراتو کولو وظیفه په غاړه لری.

تراوسه پورې مونږ سره د پروسیسر زیات قسمونه وجود دی چې CORE™ I7 یې اخرنې ورژن دی چې تراوسه د استفادې وړ کړئیدلی.

سی پی یو د کمپیوټر مغز په نوم نو یادېږی.



ویدیو کارډ څه شی دی؟ What is Video Card?

ویدیو کارډ پواسطه کمپیوتر د Output پرې یعنی مونیټور یا پرچکتور ته تصویر ی معلومات پرې ښکاره کولو لپاره ورکوي.  
ویدیو کارډ همدارنګه د Graphic card, Graphic Adapter, Video adapter په نومونو هم یادېږي.



سونډ کارډ څه شی دی؟ What is Sound Card ؟  
سونډ کارډ پواسطه کمپیوتر د اواز لرونکې معلومات د اواز د اخیستونکو پرزو یعنی سپیکر او هیډفون ته ورکوي.  
سونډ کارډ همدارنګه د Audio Card, Audio Adapter, Sound Adapter په نومونو هم یادېږي.



هارډډیسک: Hard Disk Drive (HDD)  
هارډډیسک یو عمومي او د همېش لپاره یو غټ او لویه د معلوماتو د ذخیره کولو تواني په یو کمپیوتر کې لري د Operating System او همدا شان نور فایلونه په هارډیسک کې ذخیره کېږي.

هارډډیسک همدارنګه د Hard Drive, Hard disk, Fixed Disk Drive په نومونو هم یادېږي.



:CD Drive



:Power Supply پاور سپلاي

پاور سپلاي د کمپیوتر د برق یو عادی سیستم دی چې د کمپیوتر لپاره برق د کنترولولو او د برق د ولتيج د بدلولو نه وروسته د سیستم بورډ یعنی مادر بورډ ته وړاندې کوي.

عموماً پاور سپلاي 240 او یا هم 110 ولته برق اخلي چې AC برق یې DC ته په 3v, 6v

برق باندي

DC , 12 and 24 v

تبدیلوي



## د لیپتاپ هارډویر برخه:

په دې برخه کې د DELL لیپتاپ او په خاص ډول د DELL Latitude D 630 لیپتاپ د پرزو معرفي کېدل د تبدیلولو، ترمیمولو په برخه کې معلومات را ټول شويدي.

لارښود:

د دې کتاب په مرسته تاسو کولای شې چې څنگه د خپل کمپیوټر پرزې وپېژنې او هغه ترمیم او تبدیل کړي، نو لاندې عملیې په مسلسل ډول اجراء کړي.

- په اوله مرحله کې باید تاسو خپل کمپیوټر، مخکې له دې چې د کمپیوټر په داخل کې کار وکړی ګل (Shutdown) کړي.
- تاسو باید د کمپیوټر د محفوظتیا د معلوماتو لارښود د معلوماتو د لارښود په کتابچه کې کومه چې ستاسو د کمپیوټر سره تاسو ته درکړی شوي ده ولولئ.
- تاسې کولای شې چې یوه پرزه د بدلولو د عملیې په ترسره کولو سره تبذیله کړي.

سامان الات:

هغه سامان الات چې تاسو ورته د کمپیوټر د پرزو د تبدیلولو او ترمیمولو په برخه کې ضرورت ولري.

- ✓ وړوکی چهاررخ پیچکش.
- ✓ دورخ پیچکش.



✓ شش رخ پیچکش

✓ وړه پلاستیکی پیاله. د پیچونو د ساتلو لپاره.

د کمپیوتر گُل کول:

نوټ:

د معلوماتو د لمنځه تللو د مخنیوي لپاره تاسو باید هر خلاص فایل ثبت او بند کړی مخکې له دې چې خپل کمپیوتر گُل کړي.

1. خپل کمپیوتر ویندوز پروگرام گُل کړي.

2. په ستارت بټن باندې کلیک وکړي، په Shutdown باندې کلیک وکړي او د هغې نه وروسته بیا Turn off بټن کلیک کړي.

3. کمپیوتر وروسته د هغې چې د ویندوز نظام د گُل کېدلو عملیه ختمه شي گُل کېږي.

4. ځان مطمئن کړي چې ستاسو کمپیوتر گُل شوی کې نه وي گُل شوي نو Power Button د څلور ثانیو لپاره زور ونیسي.

مخکې له دې چې د خپل کمپیوټر په داخل کې کار وکړي.

لاندې محافظتې لارښوونې په زیر سره وگوري، چې تاسو سره مرسته کوي چې خپل کمپیوټر د هغه خرابیدلو څخه وساتي چې ممکن تاسي ورسره مخ شي.

ځان مطمئن کړي پر هغه ځای کې چې تاسو کار کوي صفا وی تر څو د کمپیوټر پرزې د گړیدلو او خرابیدلو څخه محفوظي وي. خپل کمپیوټر گڼل کړي.

هرنوعه پرزي مثلاً د تلیفون لین د نیت ورک لین فلش او داسې ورته نور لینونه د خپل کمپیوټر څخه وباسي.

ټولې هغه پرزې چې برقی اوټ لري د کمپیوټر څخه وباسي لکه V.G.A cable او داسې نور.

کمپیوټر مو پر بل مخ واړوي.

## 6. بطري د کمپيوتر خنځه وباسئ.

بطري څه شی دي؟ :What is battery?

په عمومي ډول لپېټاپ کمپیوټرونه بطري لري چې د یو معلوم وخت لپاره چارج ذخیره کوي، یعنې د بطري د کمپیوټر لپاره چارج ذخیره کوي.

a. د بطري د ویستلو لپاره لمړی هغه دوه تګمې چې

نوټ:

د کمپیوټر د Main Board د خرابېدو د مخنیوي لپاره لمړی خپله بطري د کمپیوټر څخه وباسې.

بطري خوشی کونکی کش کړی، تر څو بطري خوشي شي.

بطري د شکل مطابق مخې طرف ته کش کړي، د بطري د ځای

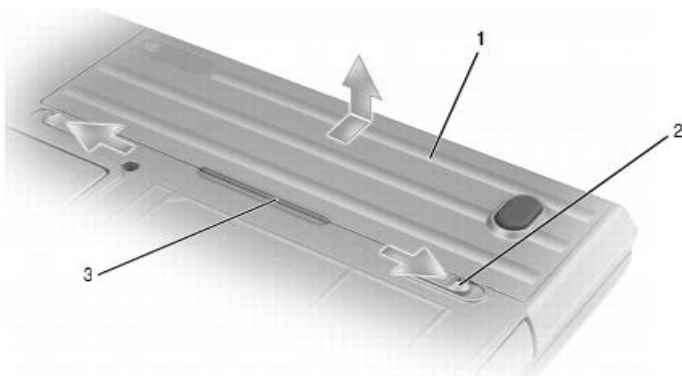

## خه بطري پورته کړي.

7.

8. پاور بټن ته فشار ورکړي، هغه چارج چې په کپيسټرونو او

نورو ځايونو کې ذخيره دی له منځه ولاړ شي.

9. ټول اضافي کاردونه لکه ټي وي کارد، سونډ کارد او نور د

کمپيوټر خه وباسي.

## د کمپیوتر پیزندنہ:



## د پیچونو پیزندنہ:

کله چې تاسو غواړي د خپل کمپیوتر پرزې تبدیلی کړي نو دا برخه باید تاسو د خپل ځان لپاره چاپ کړي، نوموړي برخه تاسو ته د پیچونو لمبر او د هغه اندازه بنیایي.



M2 x 3 mm

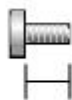



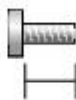





M2.5 x 5 mm

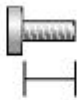

M2.5 x 8 mm

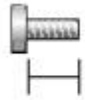

M3 x 3 mm

<p>د سی دی روم پیچ</p> <p>(1)</p>  <p><i>M2.5 x 8 mm</i></p>	<p>(4)</p>  <p><i>M2.5 x 5 mm</i></p>	<p>(4 each)</p>  <p><i>M2.5 x 8 mm</i></p>
<p>(2 each)</p>  <p><i>M2 x 3 mm</i></p>	<p>(6 each)</p>  <p><i>M2.5 x 5 mm</i></p>	<p>(8 each)</p>  <p><i>M2 x 3 mm</i></p>
<p>(3 each)</p>  <p><i>M2.5 x 5 mm</i></p>	<p>(7 each)</p>  <p><i>M2.5 x 8 mm</i></p>	<p>(2 each)</p>  <p><i>M3 x 3 mm</i></p>
<p>(1 each)</p>	<p>(5 each)</p>	<p>(3 each)</p>



*M2 x 3 mm*



*M2.5 x 5 mm*



*M2.5 x 5 mm*

(2 each)



## کیبورډ:

کیبورډ د خط د لیکلو لپاره استعمالیږي، چې د الفباء، لمبرو او نورې مختلفې بڼې درلودونکی دی، د مختلفو معلوماتو د داخلولو لپاره استعمالیږي.

د کیبورډ خلاصول:

1. د رهنما د تعقیب کولو نه وروسته د کمپیوتر په داخل کې کار وکړي.
2. پینل یا Hinge Cover وباسي.
3. هغه درې پیچونو د وړوکي چهاررخ پیچکش پواسطه خلاص کړي چې د کیبورډ له پاسه موجود دي.
4. کیبورډ د خپل ځای څخه را اوچت کړی او هغه ډیر په ورو ډول مخ پورته خواته تاو کړي ترڅو چې تاسو هغه ځای و ویني چې کیبورډ د بورډ سره نښلوي.
5. د کیبورډ لین د سیستم د بورډ نه وباسي.

## د کیبورډ تبدیلونه:

1. د کیبورډ د خلاصولو نه وروسته نوی کیبورډ د سیستم سره وصل کړي.
2. کیبورډ بېرته خپل ځای ته ورسوي.
3. هغه درې پیچونه چې د کیبورډ له پاسه دی بیرته بند کړي.
4. پینل بېرته بند کړي.

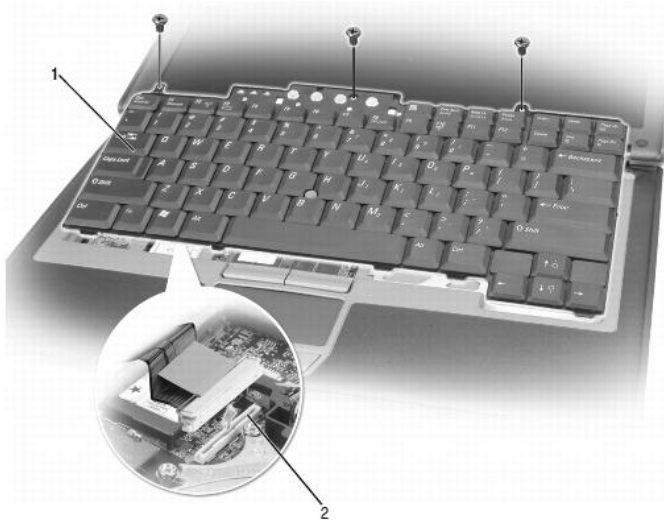

:RAM

هغه معلومات کوم چې مونږ ته د موقت وخت لپاره ښکاره کېږي د RAM پواسطه مونږ ته ښکاره کېږي.

د ریم تبدیلول: Changing of the RAM:

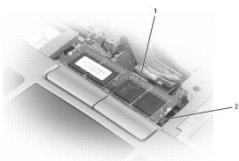

1. DIMMA

2. DIMMB

د DIMMA د خلاصولو لپاره باید اول:



1. فینل خلاصوو.

2. کیبورډ خلاصوو.

3. کیبورډ اوباسو، د هغې نه وروسته مونږ ته ریم ښکاره کېږي.

4. که چېرې تاسو غواړئ چې ریم موبدل کړئ نو خپلې ګوتې

د ریم د راویستلو لپاره استعمال کړئ.

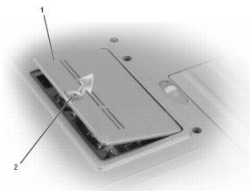

د تصوير برخه:

سکرين په ښوودونکو پرزو په ډله کې راځي چې د داخل شوو معلوماتو نتيجه مونږ ته ښکاره کوي.

د سکرين تبديلول

1. پينل وباسي.

2. کيبورد هم خلاص کړي.

3. هغه کپبل چې د سکرين څخه سيستم ته راغلی وباسي.

4. د ویرلیس د انتن کيبلونه وباسي.

5. په احتیاط سره کيبلونه باید وويستل شي.

6. سکرين بند کړي.

7. خپل کمپيوتر مو پر بل مخ واړوي، چې تاسو ته مخامخ شي.



8. د کمپیوټر د شا نه هغه دوه پیچونه چې اندازه یې  $M2.5 \times 8\text{-mm}$  ده وباسي چې د D په توري باندې نومول شوي دي خلاص کړي.

9. د کمپیوټر د شانه هغه دوه پیچونه چې اندازه یې  $M2.5 \times 8\text{-mm}$  ده خلاص کړي.

پر

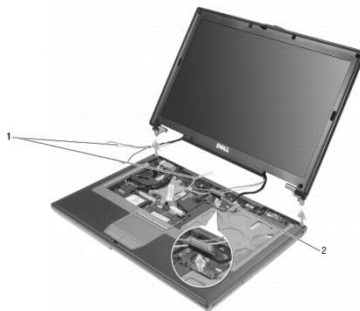

11. کمپیوټر

بل مخ را

واړوي او

سکرین

خلاص

کړي.

12. سکرین د کمپیوټر د جوړښت نه بیرون کړي.



د سکرين د بنیبنې تبديلول:

1. د سکرين د بنیبنې د چوکاټ باندې هغه شپږ پلاستيکي ساتونکي لري کړي تر څو تاسو ته شپږ دايروي پیچونه بنکاره شي.



نوټ:

په ډیر احتیاط سره پلاستيکي چوکاټ د بنیبنې څخه جدا کړي.

1. هغه شپږ پیچونه چې اندازه یې  $M2.5 \times 5\text{-mm}$  ده خلاص کړي.

2. د دې لپاره چې بنیینه د خپل چوکټ څخه بیرون کړي نو خپلې د لاسونو ګوتې مو د راپورته کولو لپاره استعمال کړي تر څو سکرین ته کوم ضرر ونه رسیږي.

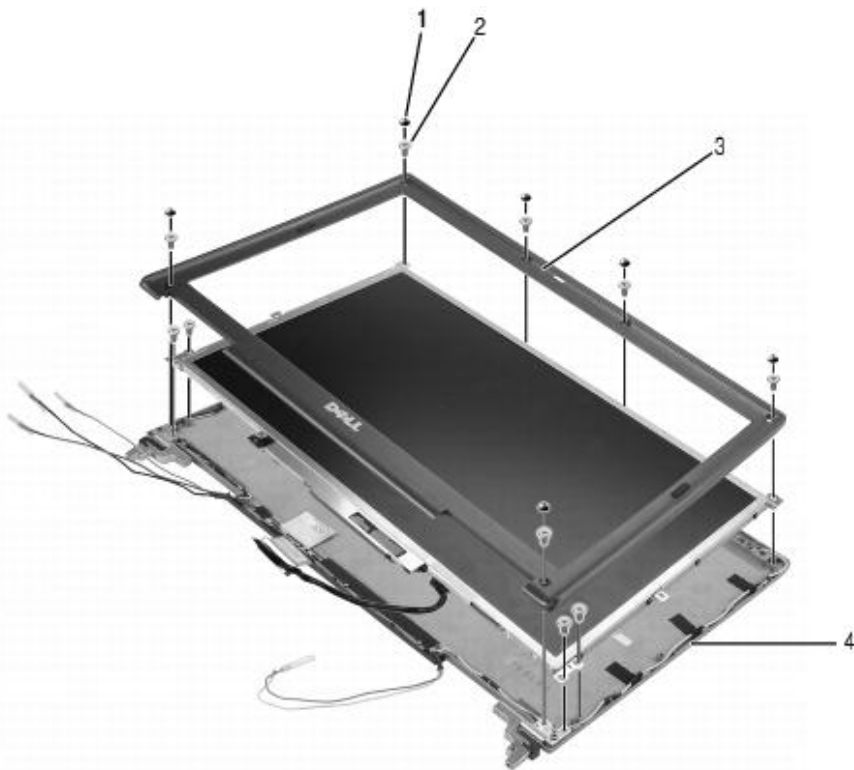

د سکرین د پښو (جکونو) تبدیلول:

1. سکرین خلاص کړي.

2. د سکرین له پاسه چې کوم تور لیبل پلاستیکی پوښ دی هغه هم خلاص کړي. کوم چې ۶ پیچونه لري.
3.  $M2.5 \times 5\text{-mm}$  پیچ د سکرین د جک د بڼې خوا نه خلاص کړي.
4. بڼې بڼپه د سکرین د پوښ نه پورته کړي.
5. ۳ او ۴ عملیې د چپې بڼپې د خلاصولو لپاره تکرار کړي.

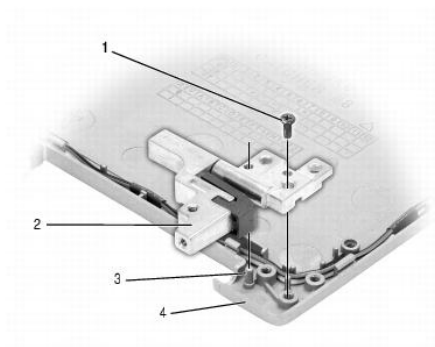



ہارڈ دیسک:

ہارڈ دیسک مونر سرہ د ذخیرہ کوونکو پرزو پہ ډله کې رائجی کوم یو چي زمونر معلومات د دايم لپاره ساتي.

د ډي لپاره چي هارڈ دیسک تبدیل کرو نو باید لاندې مراحل طي کرو.

1. مخکې له ډي چي تاسو خپل د کمپیوټر هارڈ دیسک تبدیل کړي تاسې باید لومړي خپل کمپیوټر گُل کړي، د معلوماتو د لمنځه تللو د مخنیوي لپاره باید تاسو کمپیوټر

بای  
Standby  
هایبرنیت

د ستند

او یا

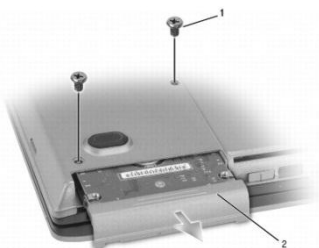

Hibernate د حالات څخه وباسي او گُل يي کړي.

2. هغه دوه پیچونه خلاص کړي چي هارڈ دیسک يي نیولی دی.

3. هارڈ دیسک د کمپیوټر نه بیرون کړي.

4. نوی ہارڈ دیسک د ہغیٰ لہ پوئیں نہ وباسی او پورته عملیہ معکوسی اجرا کری.

5. تاسو باید د ویندوز او درایور او داسی نورو ضروری پروگرامونو سی دی ولری او ہغہ انسٹال کری ترخو د خپل کمپیوتر خخہ استفادہ وکرای شی.

نوٹ: د ہارڈ دیسک برخواتہ ہیخکلہ ہم باید فشار ور نہ کرل  
شی.

د ډي وډي روم يا سي دي روم تبديلول:



نوټ:

تاسو کولای شئ که چیري د پرزې محافظتي پیچ موجود نه وي خپل کمپیوتر څخه سی دي روم وباسئ او پر ځای یې بله انسټال کړي.

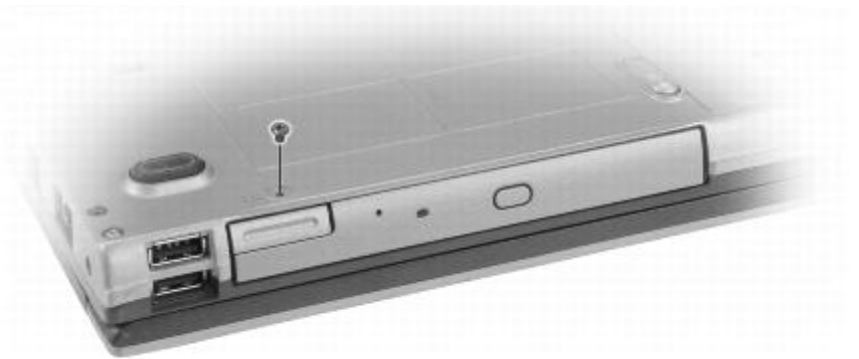



نوټ:

د پرزې د روغ ساتلو لپاره هغه په یو وچ او صفا ځای کې باید وساتل شي او هغې ته باید نه د بنکته او نه هم د پورته طرف نه کوم فشار ورکړل شي ترڅو د هغې د خرابیدو نه مخنیوي وشي.

1. که چیرې د پرزې محافظتې پیچ موجود وي نو هغه خلاص کړي.
2. که چیرې ستاسې کمپیوتر په همدې وخت کې چالان وي نو په taskbar کې د Safely Remove the Device باندې په کې ډبل کلیک وکړي او هره پرزه چې تاسو غواړي وباسی نو په Eject باندې کلیک وکړي.
3. د سی دی روم هغه بهن ته فشار ورکړي چې روم مو منځې راشي.



4. خپله سي دي روم مو را وباسي.

د نوي سي دي روم د داخلولو نه وروسته كله چې هغه خپله ځاي ته ورسېده نو همغه بټن بېرته زور كړي او پيچ يې پرې وتړي.

ارتباطی پرزې یا Communication Cards:  
د هارد ویر هغه برخې چې د معلوماتو د نورو کمپیوترونو سره د  
تبادلې کېدلو وظيفه په غاړه لري د ارتباطی پرزو په نوم یادېږي.

Wireless Local Area Network (WLAN) Card:

که چېرې تاسې د کمپیوتر د اخیستلو په وخت کې وایرلیس کارډ  
حواله ورکړي وي نو ستاسو په کمپیوتر کې موجود دی.

1. لومړی پینل خلاصوو.

2. کیبورډ خلاصوو.

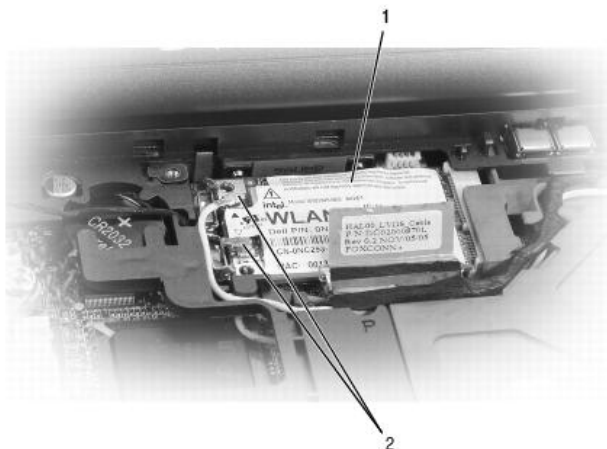

د دې لپاره چې د کنیکټرونو د خرابیدولو څخه مخنیوي  
وشي نو کیبلونه باید په کومې الې سره خلاص نه شي.

4. که چیرې ستاسو په کمپیوتر کې کارد نه وي نو پنځمې  
مرحلې ته لاړ شي او که وي نو لاندې مراحل یې د تبدیلولو  
لپاره موجود دي.

a. هغه کارد چې ستاسو په کمپیوتر کې موجود دي  
وباسي.

b. خپلې ګوتې په ډی احتیاط سره هغه فلزي  
کلیفونه چې کارد یې بند کړي کش کړي تر څو  
ستاسو کارد بره طرف ته لاړ شي.

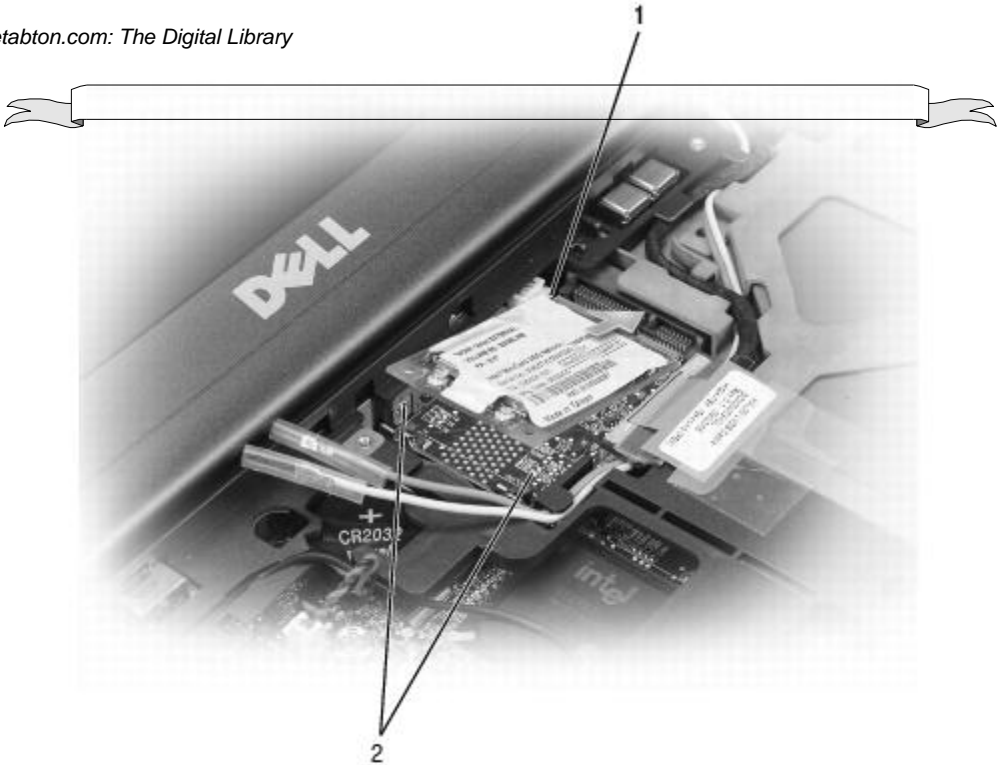

c. کارد پورته طرف ته د هغې د پورت څخه جیگ کړي.

■ هېڅکله هم WLAN card د Mobile Broadband card په ځای کې مه داخلوي.

5. د نوي کارد د داخلولو لپاره:



- a. کیبلونه د خپلو ځایونو څخه لري کړي تر څو د کارد د اخلو ممناعت ونه کړي.
- b. کارد په ۴۵ درجې زاويې کې د کارد د کنیکتر ځای ته برابر کړي تر څو خپل ځای ته ورسېږي.
- c. د کارد د اتن لینونه په صحیح توګه د کارد سره وصل کړي.

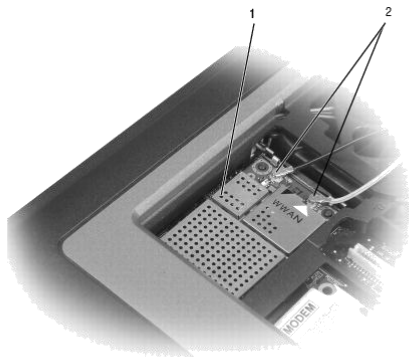

## Mobile Broadband Card

Mobile Broadband Card د دې کارڈ انسټال کول هم د وان کارڈ په شان ته دي.

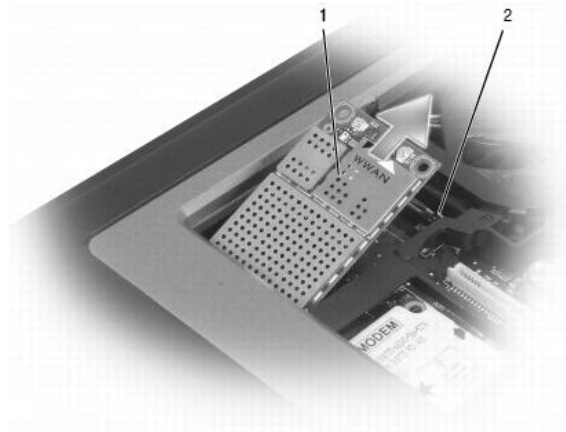

د سیستم بورډ تبدیلونه:

1. مخکې له دې چې د کمپیوتر په داخل کې کار وکړي نو لارښود تعقیب کړي.
2. فینل خلاص کړي.
3. سی دی روم یا دی وی دی روم خلاص کړي.
4. کیبورډ خلاص کړي.
5. سکرین خلاص کړي.
6. هغه اضافي کاردونه لکه وایرلیس، بلتوت او داسې نور هم خلاص کړي.
7. وړکی سیل (بطري) خلاصه کړي.
8. هغه درې پیچونه چې د P په توري لیبیل شوي دي او موس پیډ یې کلک کړی دی خلاص کړي.
9. کمپیوتر پر بل مخ واړوي.
10. هارد دیسک خلاص کړي.

11. ہنگہ دوہ پیچونہ چپ د ہارڈدیسک یپ کلک کری دی  
خلاص کری.



12. د  $M2.5 \times 8\text{-mm}$  ہنگہ دوہ پیچونہ چپ د ہارڈدیسک  
لانڈی موقیعت لری خلاص کری.

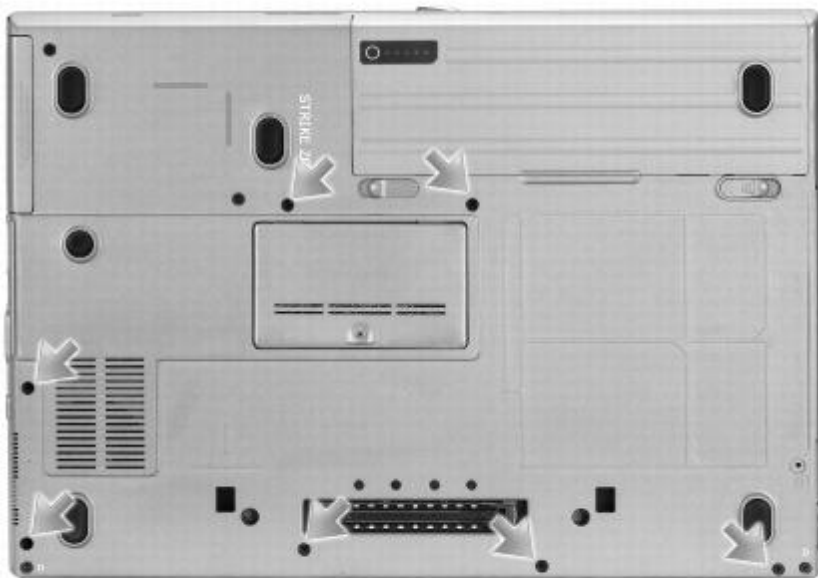

په ډیر احتیاط سره ټول کمپیوتر د موس پیډ څخه جدا کړي ترڅو موس پیډ پورته جگ شي. موس پیډ خلاص کړي.

a. په ډیر احتیاط سره د خپلو ګوتو په واسطه موس پیډ پورته طرف ته ورو ورو کش کړي.

b. وروستہ لہ دے چے موس پیڈہ خلاص شوو نو مخکے  
طرف تہ یے پورته کړي.

14. د موس پیڈ لین د سیستم سره د ارتباطی ځای څخه وباسي.

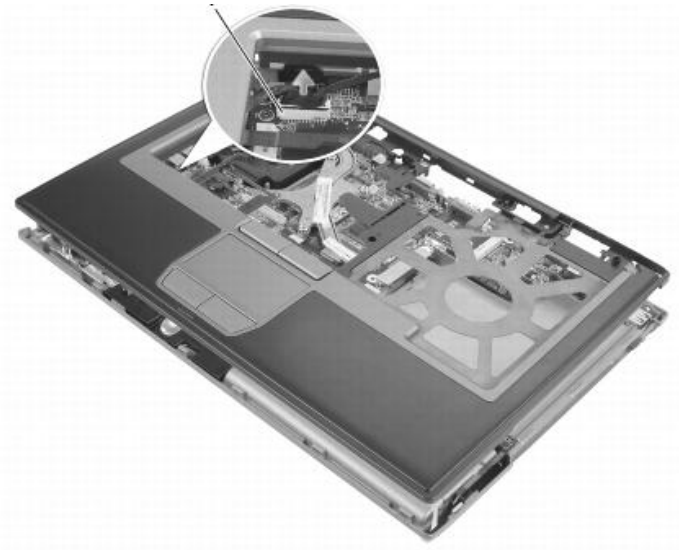

## مودیم Modem

1. ہفتہ دوہ پچونہ خلاص کھری چہ مودیم یہ کلک کری دی.
2. مودیم پورته طرف ته پورته کھری چہ د سیستم سره یہ ارتباط ختم شی.

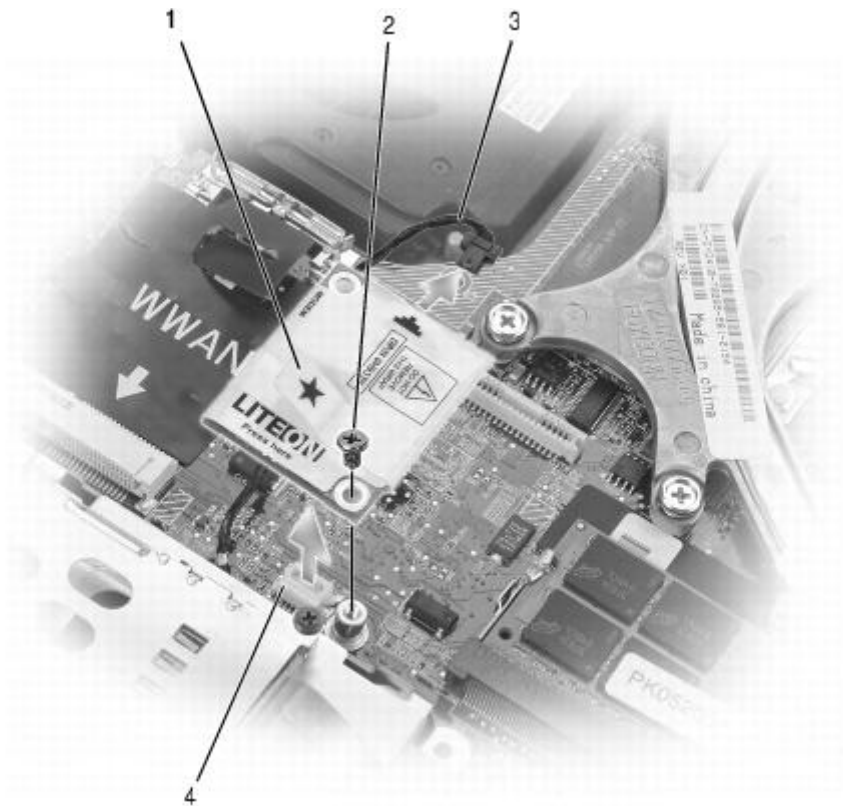

د سیستم څخه د مودیم ارتباط پیدا کوونکی لین مه وباسي. ➔

3. د مودیم لین د مودیم څخه وباسي.

د سپیکر خلاصونه:

1. د سیستم سره د سپیکر ارتباط پیدا کوونکی لین وباسي.

2. سپیکر پورته طرف ته جگ کړي.



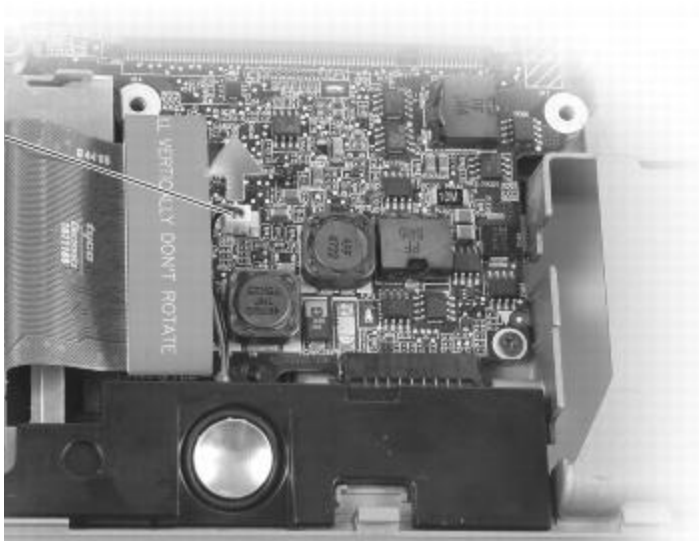

1

spea

3. سپیکر د احتیاط سره پورته کړي تر څو د خرابېدو څخه یې مخنیوی وشي.

## PC Card Reader

1. هغه څلور پیچونه چې د کارډ لوستونکي یې ټینګ کړی دی خلاص کړي.
2. کارډ لوستونکی پورته طرف ته کش کړي.

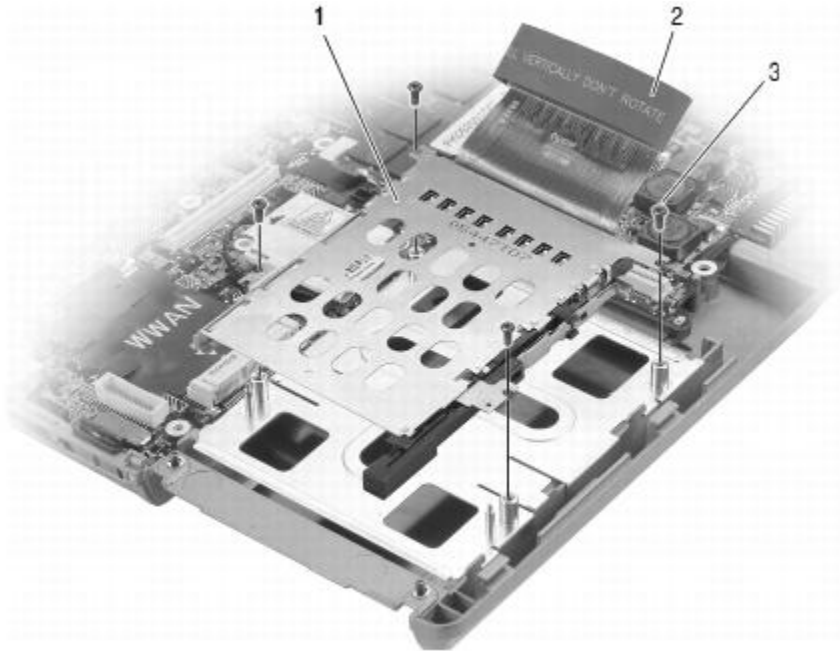

د پروسیسر یخونکي اله:

هغه څلور پیچونه چې د ۱ نه تر ۴ پورې په نمبر باندې لیبل شوي  
په ترتیب سره خلاص کړي.

1. د پروسیسر یخونکي اله د کمپیوتر څخه پورته  
کړي.

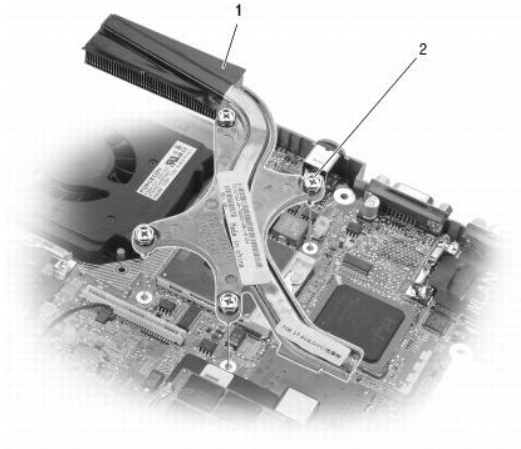

## د پروسیسر تبدیلول: Processor Module

1. د دې لپاره چې د پروسیسر پیچ خلاص کړو نو

لومړی باید مونږ یو وړوکی دو رخ پیچکش ولرو او

هغه **نښې خواته ورو تاوو تر**

خو **پروسیسر د خپل**

ځای **څخه بي ځایه شي.**

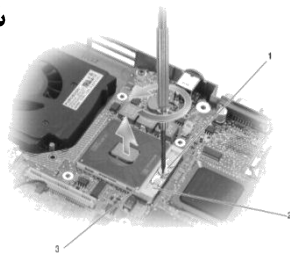

2. د **پروسیسر د پورته**

کولو لپاره هیڅکله هم د کومې الې په واسطه د هغې ستنې و

نه نیسي تر څو هغه کږي نه شي.

## Microphone میکرفون:

1. د شکل مطابق میکرفون د سیستم څخه خلاص کړي

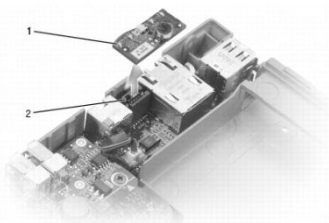

## System Board د سیستم د بورډ (مادر بورډ) تبدیلول:

### Removing the System Board د سیستم بورډ خلاصول:

1. د پکي لین د بورډ څخه خلاص کړي.
2. د لین کارډ او همدارنگه د نورو لکه د مودیم، سپیکر او داسې نور کیبلونه خلاص کړي.
3. هغه درې  $M2.5 \times 5\text{-mm}$  اندازه پیچونه چې مادر بورډ یې کلک کمپیوتر خلاصوو. 4. هغه څلور شپږ پیچونه د مخې نه چې په دوهم راتلونکې شکل کې یې گوري د شش رخ پیچکش پواسطه خلاص کړي.

کړي د  
له شانه

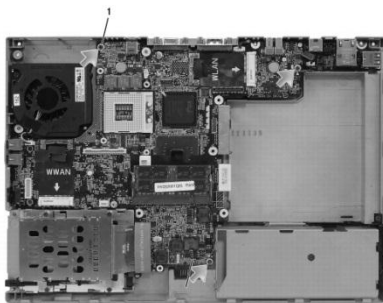

5-mm

اړخپزه  
کمپیوتر د

کلیک  
کمپیوتر  
خلاصوو.

4. هغه څلور  
شپږ  
پیچونه د

مخې نه چې په دوهم راتلونکې شکل کې یې گوري د شش  
رخ پیچکش پواسطه خلاص کړي.

## 5. مین بورډ پورته جگ او کوز طرف ته کش او د پلاستیکی پوښ نه یې جدا کړي.

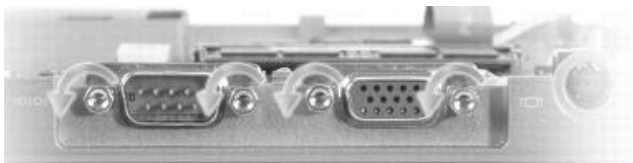

انځورونه د بورډ د ننویستلو طریقه ده

د نوي بورډ د داخلولو نه وروسته پورتنې عملیې باید د اخرې خوا نه پورته خواته په ډیر دقت او زیرتیا سره وکړي، په یاد ولري چې ټول پیچونه باید

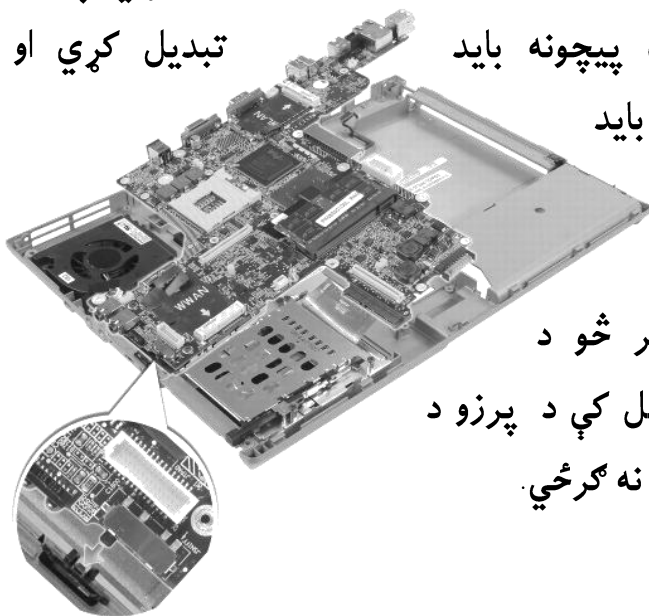

هیڅ کوم پیچ باید

د کمپیوتر په

داخل کې در نه

پاتې نه شي ترڅو د

کمپیوتر په داخل کې د پرزو د

خرابېدلو باعث و نه ګرځي.

د ترمیم برخه:

څنگه کولای شو چې خپل کمپیوتر ترمیم کړو؟

د کمپیوتر د ترمیم کولو لپاره هغه سامان الات Materials کوم چې ضروري وی په لاندې ډول دی:

۱. پیچکشونه یوه د سامان الاتو بکسه چې په هغې کې پیچکشونه، پلاس، کتپلاس، موشپلاس، زربین، مقناطیس او نور شامل وي.

۲. کهوه، لیم، برقي کهوه، د ګرمولو منبع....

۳. Hot Air Gun یعنی هیډګن....

۴. د پیچونو د ذخیره کولو لپاره یوه وړه پلاستيکي قوطی.

زربین لرونکی ګروپ...

او داسې نور د ضرورت وړ مواد چې په خپل ځای کې به ذکر شي.

د ګرافیک مشکل: Graphic Problem

د ګرافیک مشکلات عموماً په هغه کمپیوترونو کې پیدا کېږي چې د VGA Chip یې nVida وی د دې مشکل د حل کولو لپاره باید

مونر. د کمپیوٹر عمومی بورڈ ته لاس رسی پیدا کرو د خلاصولو  
لیاره

د رهنما د تعقیب کولو نه وروسته د کمپیوٹر په داخل کې کار  
وکړي.

1. پینل یا Hinge Cover وباسي.

2. هغه درې پیچونو د وړوکي چهاررخ پیچکش پواسطه  
خلاص کړي چې د کیبورډ له پاسه موجود دي.

3. کیبورډ د خپل ځای څخه را اوچت کړی او هغه ډیر په ورو  
ډول مخ پورته خواته تاو کړي ترڅو چې تاسو هغه ځای و  
وینې چې کیبورډ د بورډ سره نښلوي.

4. د کیبورډ لین د سیستم د بورډ نه وباسي.





5. هغه کپبل چې د سکرین خڅه سیستم ته راغلی وباسي.

6. د ویرلیس د انټن کیبلونه وباسي.

7. په احتیاط سره کیبلونه باید وویستل شي.

8. سکرین بند کړي.



9. خپل کمپیوتر مو پر بل منځ واړوي، چې تاسو ته مخامخ شي.

10. د کمپیوتر د شانه هغه دوه پیچونه چې اندازه یې  $M2.5 \times 8\text{-mm}$  ده وباسي چې د D په توري باندې نومول شوي دي خلاص کړي.

11. د کمپیوتر د شانه هغه دوه پیچونه چې اندازه یې  $M2.5 \times 8\text{-mm}$  ده خلاص کړي.



11. کمپیوتر پر بل منځ را واړوي او سکرین خلاص کړي.

12. هارد دیسک خلاص کړي.

13. هغه دوه پیچونه چې د هارد دیسک یې کلک کړی دی خلاص کړي.

12. د  $M2.5 \times 8\text{-mm}$  هغه دوه پیچونه چې د هارد دیسک لاندې موقیعت لري خلاص کړي.



13. ټول هغه پیچونه چې په تصویر کې ورته اشاره شوی ده بیرون کړی.

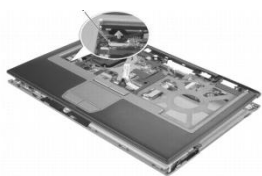

په ډیر احتیاط سره ټول کمپیوتر د موس پیچ څخه جدا کړي  
تر څو موس پیچ پورته جگ شي

14. موس پیچ خلاص کړي.

په ډیر احتیاط سره د خپلو ګوتو په واسطه موس پیډ پورته طرف ته ورو ورو کش کړي.

وروسته له دې چې موس پیډ خلاص شوو نو مخکې طرف ته یې پورته کړي.

1. د موس پیډ لین د سیستم سره د ارتباط هغه دوه پچونه خلاص کړي چې مودیم یې کلک کړی دی.

15. مودیم پورته طرف ته پورته کړي چې د سیستم سره یې ارتباط ختم شي.

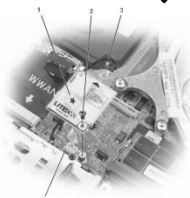

د سیستم څخه د مودیم ارتباط پیدا کونکی لین مه وټاکي.

16. د مودیم لین د مودیم څخه وټاکي.

17. د سیستم سره د سپیکر ارتباط پیدا کونکی لین وټاکي.

18. سپیکر پورته طرف ته جگ کړي.



19. سپیکر د احتیاط سرہ پورته کری تر خو د خرابیدو خخه یی مخنیوی وشي.

20. د سپیکر او مودیم خلاصول ضروري نه دی خو د خرابیدو د مخنیوی لپاره یی خلاص کری.

د پروسیسر یخونکي اله:

هغه څلور پیچونه چې د ۱ نه تر ۴ پورې په نمبر باندې لیبل شوي  
په ترتیب سره خلاص کړي.

1. د پروسیسر یخونکي اله د کمپیوتر څخه پورته  
کړي.

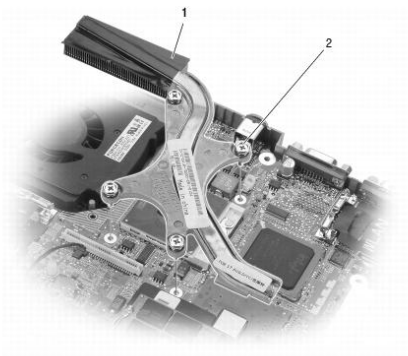

د هغې نه وروسته

که چېرې ستاسې

کمپیوتر ویدیو

چیپ nVida وی نو هغه به هم بنکاره شي.

## د ترمیم طرز العمل:

Hot Air Gun په استعمالولو، لږ څه شاتته قند فیروزه هم باید وی.

1. پطرول یا تینر رواخلي، او په ویډیو چیپ باندې یې واچوي که پطرول وی نو یو دقیقه دوه دقیقې همداسې پریردی او که تینر وی پرېښودلو ته یې ضرورت نشته.
2. د غابونو د برس په استعمالولو سره ویډیو چیپ پاک کړئ.
3. هیډگن چالان کړئ.
4. د تودوخې اندازه یې د ضرورت په اندازه چې تقریباً 6 ته نږدې وي تودوخه ورکړي.
5. د تودوخې د ورکولو نه وروسته د یو څو دقیقو لپاره پریردې.
6. سلیکان چې یو سپین رنگ شاتته ماده ده په پروسیسر او ویډیو چیپ باندې واچوي او د هغې نه وروسته پرې د پروسیسر یخونکی اله بنده کړي.
7. خپل سیستم مو بېرته وتړئ.

8. ٲول رھنما دښکته طرف نه ٲورته طرف ته تعقیب او  
پیچونه بند کړي

وروسته د بندولو نه خپل کمپیوتر چالان کړي و به وینې  
چې کمپیوتر مو جوړ شوی دی.

یادوونه:

د همپش لپاره باید هر پیچ په خپل مربوطه پیچکش  
خلاص او په یو محفوظ ځای کې وساتل شی او د بېرته  
بندولو په وخت کې باید هره اندازه پیچ په خپل ځای کې  
بېرته وټرل شی او ٲول کیبلونه او لینونه هم باید په صحیح  
ډول وټرل شي.

د کیبورډ ترمیم:

۱. ایا کله تاسو څخه په کیبورډ اوبه توی شوی دی؟
۲. د اوبو د داخلیدو څخه د منځنیو لپاره باید څه اوکړو؟
۳. د حل لپاره باید څه اوکړو؟

دا هغه پوښتنې دی چې د لیپتاپ هر یو استعمالونکي ته په ذهن کې پیدا کېږي.

۱. د منځنیو لپاره باید هغه پلاستيکي پوښ چې د هر قسم لیپتاپ د کیبورډونو لپاره خرڅیږي را ونیسو.

گټې:

۱. کیبورډ ته د اوبو د داخلېدو څخه د امکان تر حده منځنیو کوي.
۲. هغه عاملین چې د یوې بټنې د کار د پرېښودلو لامل ګرځي لکه بوره، تېره وریجه او داسې نور د داخلېدو څخه منځنیو کوي.
۳. کیبورډ بټنو تر منځ خالیګاه پاکه، صفا او ښکلي وي.
۴. د لیپتاپ ستایل ورسره جوړېږي.



2. که چیرې تاسې د کیبورډ څخه محافظتې پوښ نه درلوده او په کیبورډ کې درنه اوبه توی شی د دې مشکل د حل لپاره یوه اسانه او ساده لار داده چې:

1. سمدستي او په عاجل ډول سره باید د کمپیوتر څخه بطرې او نور هغه برقي الې چې د کمپیوتر سره وصل دی خلاص شي.
2. کیبورډ باید هم خلاص شي.
3. باید تاسې و وینې که چیرې دننه سیستم ته اوبه داخل شوی نه وي نو.
4. کیبورډ بېرته وتړئ او کمپیوتر چالان کړي.
5. که کمپیوتر چالان شو نو
  1. کیبورډ چک کړی.
  2. که کیبورډ کار وکړو نو څه مشکل نشته.
  3. او که کیبورډ کار ونه کړ نو د کیبورډ د جوړېدلو چانس ۴۵ په ۱۰۰ کې شته دی.
  4. کیبورډ به د سیستم بورډ نه خلاص کړی.
  5. پر بل مخ یې واړوی.
  6. هغه پلاستیک چې د کیبورډ شاته موجود دی لری کړی.

7. ہیڈگن پہ داسی درجہ کپی چالان کری چپی ڈیر گرم

نہ وی او د کیبورد شاتہ ورو ورو تودوخہ ور کری.

8. د تودوخپی ورکولو نہ وروستہ یپی د لبرپی خہ شیپی

لپارہ پرپریدی.

9. کیبورڈ وتری.

10. کہ کیبورد بتنو کار وکرلو نو پوہ شی چپی کیبورد

نور خہ مشکل نہ لری، او کہ کاریپی ونہ کر نو کولای

شیئ نوی کیبورد واخلی او خپل کمپیوتر تہ مو

ولروی.

6. او کہ کمپیوتر چالان نشو نو سمدلاسه د کمپیوتر نہ بطری

وباسی او کمپیوتر ٲول سیستم بورڈ خلاص کری.



د سیستم بورډ خلاصول:

1. پینل یا Hinge Cover وباسي.
2. هغه درې پیچونو د وړو کي چهارخ پیچکش پواسطه خلاص کړي چې د کیبورډ له پاسه موجود دي.
3. کیبورډ د خپل ځای څخه را اوچت کړی او هغه ډیر په ورو ډول مخ پورته خواته تاو کړي ترڅو چې تاسو هغه ځای و ویني چې کیبورډ د بورډ سره نښلوي.
4. د کیبورډ لین د سیستم د بورډ نه وباسي.
12. هغه کېبل چې د سکرین څخه سیستم ته راغلی وباسي.
13. د ویرلیس د انټن کیبلونه وباسي.
14. په احتیاط سره کیبلونه باید و وپستل شي.
15. سکرین بند کړي.
16. خپل کمپیوتر مو پر بل مخ



واړوي، چې تاسو ته مخامخ شي.

17. د کمپیوتر د شا نه هغه دوه پیچونه چې اندازه یې  $M2.5 \times 8\text{-mm}$  ده وباسي چې د D په توري باندې نومول شوي دي خلاص کړي.



18. د کمپیوتر د شانه هغه دوه پیچونه چې اندازه یې  $M2.5 \times 8\text{-mm}$  ده خلاص کړي.

12. کمپیوتر پر بل مخ را واړوي او سکرین خلاص کړي.

14. هارډ ډیسک خلاص کړي.

15. هغه دوه پیچونه چې د هارډ ډیسک یې کلک کړی دی خلاص کړي.

14. د  $M2.5 \times 8\text{-mm}$  هغه دوه پیچونه چې د هارډ ډیسک لاندې موقیعت لري خلاص کړي.



15. ټول هغه پیچونه چې په تصویر کې ورته اشاره

## شوی ده بیرون کړی.

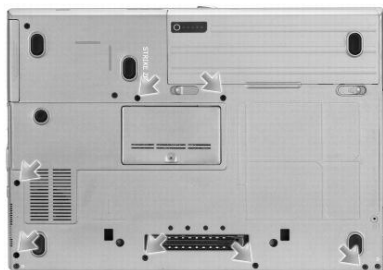
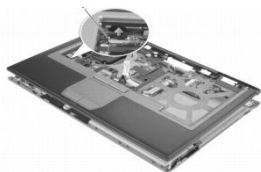

➔ په ډیر احتیاط سره ټول کمپیوتر د موس پیډ څخه جدا کړي ترڅو موس پیډ پورته جگ شي

14. موس پیډ خلاص کړي.

په ډیر احتیاط سره د خپلو گوتو په واسطه موس پیډ پورته طرف ته ورو ورو کش کړي.

وروسته له دې چې موس پیډ خلاص شوو نو مخکې طرف ته یې پورته کړي.

1. د موس پیډ لین د سیستم سره د ارتباط هغه دوه پچونه خلاص کړي چې مودیم یې کلک کړی دی.

21. مودیم پورته طرف ته پورته کړي چې د سیستم سره یې  
ارتباط ختم شي.

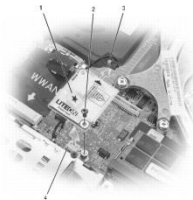

➔ د سیستم څخه د مودیم ارتباط پیدا کوونکی لین مه  
وباسي.

22. د مودیم لین د مودیم څخه وباسي.

23. د سیستم سره د سپیکر ارتباط پیدا  
کوونکی لین وباسي.



24. سپیکر پورته طرف ته جگ کړي.

➔ 25. سپیکر د احتیاط سره پورته کړي تر څو د خرابېدو  
څخه یې مخنیوي وشي.

26. هغه اضافي کاردونه لکه وایرلیس، بلتوت او داسې نور هم خلاص کړي.

27. وړکی سیل (بطري) خلاصه کړي.

28. هغه درې پیچونه چې د P په توري لیبل شوي دي او موس پیډ یې کلک کړی دی خلاص کړي.

29. کمپیوتر پر بل مخ واړوي.

30. هارد دیسک خلاص کړي.

31. هغه دوه پیچونه چې د هارد دیسک یې کلک کړی دی خلاص کړي.



16. د  $M2.5 \times 8\text{-mm}$  هغه دوه پیچونه چې د هارد دیسک لاندې موقیعت لري خلاص کړي.

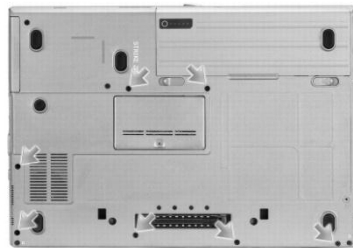

➔ په ډیر احتیاط سره ټول کمپیوتر د موس پیډ څخه جدا کړي  
تر څو موس پیډ پورته جگ شي  
موس پیډ خلاص کړي.

په ډیر احتیاط سره د خپلو ګوتو په واسطه موس  
پیډ پورته طرف ته ورو ورو کش کړي.

a. وروسته له دې چې موس پیډ خلاص شوو نو مخکې  
طرف ته یې پورته کړي.

26. د موس پیډ لین د سیستم سره د ارتباطې ځای څخه  
وباسي.





1. ہفہ دوہ پچونہ خلاص کړي چې مودیم یې کلک کړی دی.
2. مودیم پورته طرف ته پورته کړي چې د سیستم سره یې ارتباط ختم شي.

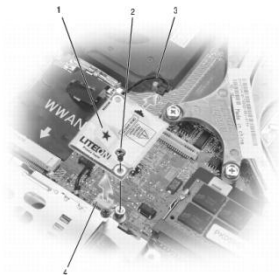

Reader

PC Card

3. هغه څلور پیچونه چې د کارت لوستونکي یې ټینګ کړی دی خلاص کړي.
4. کارت لوستونکی پورته طرف ته کش کړي.

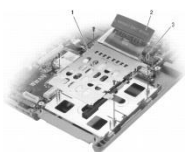

دپروسیسر یخونکی الہ:

ہغه خلور پیچونہ چہ د ۱ نہ تر ۴ پورہ پہ نمبر باندہ لیبل شوی  
پہ ترتیب سرہ خلاص کری.

2. د پروسیسر یخونکی الہ د کمپیوتر خخہ پورته  
کری.

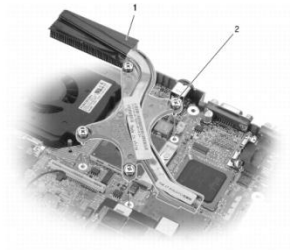

## Removing the System Board د سیستم بورډ خلاصول:

6. د پکي لین د بورډ څخه خلاص کړي.

7. د لین کارډ او همدارنگه د نورو لکه د مودیم، سپیکر او داسې نور کیبلونه خلاص کړي.

8. هغه درې  $M2.5 \times 5\text{-mm}$  اندازه پیچونه چې مادر بورډ

کړي د کمپیوتر  
خلاصوو.

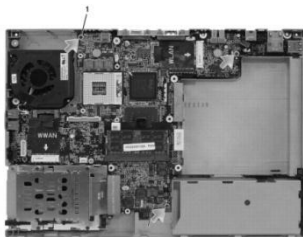

پي کلک  
له شانه

5-mm شپږ  
د پیچونه

9. هغه څلور  
اړخپزه

کمپیوتر د مخې نه چې په دوهم راتلونکې شکل کې یې  
گوري د شش رخ پیچکش پواسطه خلاص کړي.

10. مین بورډ پورته جگ او کوز طرف ته کش او د پلاستيکي  
پوښ نه یې جدا کړي.



11. پطرو ل راوخلئ.
12. د سیستم بورد خخه ٲول پلاستیکی تور پوښونه لری کړی.
13. سیستم بورد ومینځی.
14. د بورس په مرسته په ورو ورو ٲولو سیستم بورچ پاک کړی.
15. هیډگن چالان کړی.
16. د گرمولو اندازه د6 درجو په اندازه برابره کړی.
17. ٲول سیستم بورچ په صحیح توگه گرم کړی خو باید پام موی
18. چې پروسیسر مو خلاص کړی وی.
19. ویډیو چیپ باید ښه گرم کړی.
20. کمپیوتر بېرته وترئ.
21. کمپیوتر چالان کړی.
22. د کمپیوتر د چالانولو لپاره چارجر په بورچ کې ننباسی.
23. کیبورچ په خپل کنیکتر کې چوښ کړی.

24. پروسیسر، ریم هم بسته کړي.

25. پاور بټن ته فشار ورکړي.

26. کمپیوتر به مو چالان شي.

انځورونه د بورډ د ننویستلو طریقه ده

د بورډ د داخلولو نه وروسته پورتنې عملیې باید د اخرې خوا نه

پورته خواته په ډیر دقت او زیرتیا سره وکړي، په یاد ولري چې

ټول پیچونه باید تبدیل کړي او هیڅ کوم پیچ باید

د کمپیوتر په داخل کې در نه پاتې نه شي تر

خو د کمپیوتر په

کې د پرزو د

خرابیدلو باعث و نه گرځي

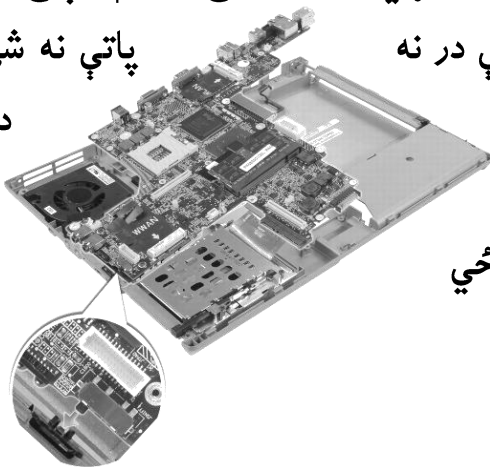





## ماخذونہ

1. IT Concepts.
2. [www.dell.com](http://www.dell.com)
3. [www.baycongroup.com](http://www.baycongroup.com)
4. امین عبدالقدیر کمپیوٹر روزانہ استعمال ناچاپ اثر



**Get more e-books from [www.ketabton.com](http://www.ketabton.com)  
Ketabton.com: The Digital Library**